



## **ELECTRIC NAILER / STAPLER PET 25 B1**

**GB**

### **ELECTRIC NAILER / STAPLER**

Operation and Safety Notes

Translation of original operation manual

**RO**

### **CAPSATOR ELECTRIC**

Instrucțiuni de utilizare și de siguranță

Traducerea instrucțiunilor de utilizare originale

**GR**

### **ΗΛΕΚΤΡΙΚΟ ΚΑΡΦΩΤΙΚΟ**

Υποδείξεις χειρισμού και ασφαλείας

Μετάφραση των αυθεντικών οδηγιών λειτουργίας

**HR**

### **ELEKTRIČNA KLAMERICA**

Upute za posluživanje i za Vašu sigurnost

Prijevod originalnih uputa za uporabu

**BG**

### **ЕЛЕКТРИЧЕСКИ ТАКЕР**

Инструкции за обслужване и безопасност

Превод на оригиналното ръководство за експлоатация

**DE AT CH**

### **ELEKTROTACKER**

Bedienungs- und Sicherheitshinweise

Originalbetriebsanleitung

**IAN 96267**

**HR RO**

**BG GR**



GB

Before reading, unfold the page containing the illustrations and familiarise yourself with all functions of the device.

---

HR

Prije nego što pročitate tekst, otvorite stranicu sa slikama i upoznaćite se na osnovu toga sa svim funkcijama uređaja.

---

RO

Înainte de a citi instrucțiunile, priviți imaginile și familiarizați-vă cu toate funcțiile aparatului.

---

BG

Преди да прочетете отворете страницата с фигурите и след това се запознайте с всички функции на уреда.

---

GR

Πριν ξεκινήσετε την ανάγνωση, ανοίξτε τη σελίδα με τις εικόνες και εξοικειωθείτε με όλες τις λειτουργίες της συσκευής.

---

DE AT CH

Klappen Sie vor dem Lesen die Seite mit den Abbildungen aus und machen Sie sich anschließend mit allen Funktionen des Gerätes vertraut.

GB	Operation and Safety Notes	Page	5
HR	Upute za posluživanje i za Vašu sigurnost	Stranica	13
RO	Instrucțiuni de utilizare și de siguranță	Pagina	21
BG	Инструкции за обслужване и безопасност	Страница	29
GR	Υποδείξεις χειρισμού και ασφαλείας	Σελίδα	37
DE/AT/CH	Bedienungs- und Sicherheitshinweise	Seite	45

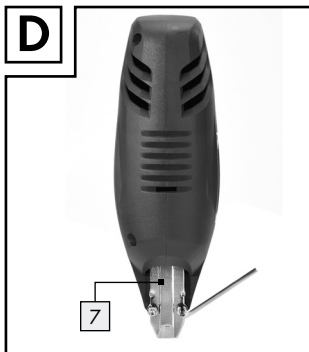
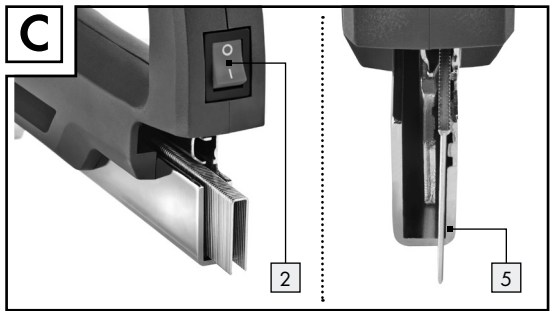
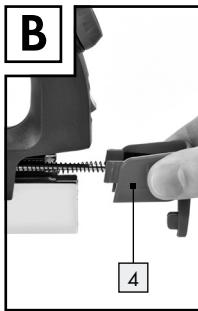
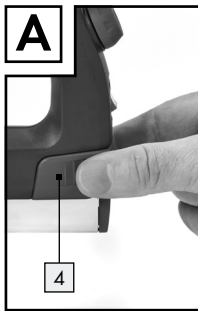



## Introduction

Proper use.....	Page 6
Description of parts and features.....	Page 6
Included items.....	Page 6
Technical data.....	Page 6

## General power tool safety warnings

1. Work area safety.....	Page 7
2. Electrical safety.....	Page 7
3. Personal safety.....	Page 7
4. Power tool use and care.....	Page 8
5. Service.....	Page 8

## Safety instructions for tackers

Tacker safety warnings.....	Page 8
Safety advice relating specifically to Electric nailer / staplers.....	Page 9

## Before use

Loading the magazine.....	Page 9
Setting the impact force.....	Page 9

## Use

Switching on and off.....	Page 10
Stapling / nailing.....	Page 10
Troubleshooting.....	Page 10

<b>Maintenance and cleaning</b> .....	Page 10
---------------------------------------	---------

<b>Service</b> .....	Page 10
----------------------	---------

<b>Warranty</b> .....	Page 10
-----------------------	---------

<b>Disposal</b> .....	Page 11
-----------------------	---------

<b>Translation of the original declaration of conformity / Manufacturer</b> .....	Page 11
---	---------

## Electric nailer / stapler PET 25 B1

### ● Introduction

We congratulate you on the purchase of your new device. You have chosen a high quality product. The instructions for use are part of the product. They contain important information concerning safety, use and disposal. Before using the product, please familiarise yourself with all of the safety information and instructions for use. Only use the unit as described and for the specified applications. If you pass the product on to anyone else, please ensure that you also pass on all the documentation with it.

### ● Proper use

The electric nailer / stapler is suitable for domestic use and is intended for stapling cardboard, insulation, leather, cloth (textile or natural fibres) or similar materials on to hardwood, softwood, chipboard or similar plywood-type materials. The device is suitable for use in dry rooms only. Any other use or modification to the device shall be considered as improper use and could give rise to considerable dangers. The manufacturer accepts no liability for loss or damage arising from improper use. Not suitable for commercial use.

### ● Description of parts and features

- 1 Trigger
- 2 Impact force controller
- 3 ON/OFF switch
- 4 Magazine slider
- 5 Magazine
- 6 Magazine filling level indicator
- 7 Front plate

### ● Included items

- 1 Electric nailer / stapler PET 25 B1
- 300 Staples 25 mm
- 200 Staples 15 mm
- 300 Nails 32 mm
- 200 Nails 25 mm
- 1 Allen key
- 1 Operating instructions

### ● Technical data

Model:	PET 25 B1
Rated voltage:	230 V~ 50 Hz
Rated current:	3.7 A
Firing speed:	up to 30 times / min
Short-term operation:	max. 15 min
Protection class:	II / 

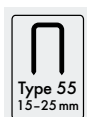

Staple width: 6 mm  
Staple length: 15-25 mm

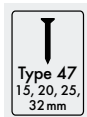

Nail length: 15, 20, 25, 32 mm

### Noise and vibration data:

Measured values for noise are determined in accordance with EN 60745. The A-weighted noise level of the electrical power tool are typically:

Sound pressure level:	87.4 dB(A)
Sound power level:	98.4 dB(A)
Uncertainty K:	2.5 dB

### Wear hearing protection!

Vibration total values determined according to EN 60745:  
Vibration emission value  $a_h = 3.417 \text{ m/s}^2$ ,  
Uncertainty  $K = 1.5 \text{ m/s}^2$ .

**▲ WARNING!** The vibration level specified in these instructions was measured in accordance with

an EN 60745 standardised measurement process and can be used to compare equipment. The vibration emission value specified can also serve as a preliminary assessment of the exposure.

The vibration level will change according to the application of the electrical tool and in some cases may exceed the value specified in these instructions. Regularly using the electric tool in such a way may make it easy to underestimate the vibration.

**Note:** If you wish to make an accurate assessment of the vibration loads experienced during a particular period of working, you should also take into account the intervening periods of time when the device is switched off or is running but is not actually in use. This can result in a much lower vibration load over the whole of the period of working.

## ● General power tool safety warnings

**⚠ WARNING!** Read all safety warnings and all instructions. Failure to follow the warnings and instructions may result in electric shock, fire and/or serious injury.

**Save all warnings and instructions for future reference.**

The term "power tool" in the warnings refers to your mains-operated (corded) power tool or battery-operated (cordless) power tool.

### 1. Work area safety

- a) **Keep work area clean and well lit.** Cluttered or dark areas invite accidents.
- b) **Do not operate power tools in explosive atmospheres, such as in the presence of flammable liquids, gases or dust.** Power tools create sparks which may ignite the dust or fumes.
- c) **Keep children and bystanders away while operating a power tool.** Distractions can cause you to lose control.

### 2. Electrical safety

- a) **Power tool plugs must match the outlet. Never modify the plug in any way. Do not use any adapter plugs with earthed (grounded) power tools.** *Unmodified plugs and matching outlets will reduce risk of electric shock.*
- b) **Avoid body contact with earthed or grounded surfaces, such as pipes, radiators, ranges and refrigerators.** *There is an increased risk of electric shock if your body is earthed or grounded.*
- c) **Do not expose power tools to rain or wet conditions.** *Water entering a power tool will increase the risk of electric shock.*
- d) **Do not abuse the cord. Never use the cord for carrying, pulling or unplugging the power tool. Keep cord away from heat, oil, sharp edges or moving parts.** *Damaged or entangled cords increase the risk of electric shock.*
- e) **When operating a power tool outdoors, use an extension cord suitable for outdoor use.** *Use of a cord suitable for outdoor use reduces the risk of electric shock.*
- f) **If operating a power tool in a damp location is unavoidable, use a residual current device (RCD) protected supply.** *Use of an RCD reduces the risk of electric shock.*

### 3. Personal safety

- a) **Stay alert, watch what you are doing and use common sense when operating a power tool. Do not use a power tool while you are tired or under the influence of drugs, alcohol or medication.** *A moment of inattention while operating power tools may result in serious personal injury.*
- b) **Use personal protective equipment. Always wear eye protection.** *Protective equipment such as dust mask, non-skid safety shoes, hard hat, or hearing protection used for appropriate conditions will reduce personal injuries.*

- c) **Prevent unintentional starting. Ensure the switch is in the off-position before connecting to power source and / or battery pack, picking up or carrying the tool.** *Carrying power tools with your finger on the switch or energising power tools that have the switch on invites accidents.*
- d) **Remove any adjusting key or wrench before turning the power tool on.** *A wrench or a key left attached to a rotating part of the power tool may result in personal injury.*
- e) **Do not overreach. Keep proper footing and balance at all times.** *This enables better control of the power tool in unexpected situations.*
- f) **Dress properly. Do not wear loose clothing or jewellery. Keep your hair, clothing and gloves away from moving parts.** *Loose clothes, jewellery or long hair can be caught in moving parts.*
- g) **If devices are provided for the connection of dust extraction and collection facilities, ensure these are connected and properly used.** *Use of dust collection can reduce dust-related hazards.*

## 4. Power tool use and care

- a) **Do not force the power tool. Use the correct power tool for your application.** *The correct power tool will do the job better and safer at the rate for which it was designed.*
- b) **Do not use the power tool if the switch does not turn it on and off.** *Any power tool that cannot be controlled with the switch is dangerous and must be repaired.*
- c) **Disconnect the plug from the power source and / or the battery pack from the power tool before making any adjustments, changing accessories, or storing power tools.** *Such preventive safety measures reduce the risk of starting the power tool accidentally.*
- d) **Store idle power tools out of the reach of children and do not allow persons unfamiliar with the power tool or these instructions to operate the power tool.**

*Power tools are dangerous in the hands of untrained users.*

- e) **Maintain power tools. Check for misalignment or binding of moving parts, breakage of parts and any other condition that may affect the power tool's operation. If damaged, have the power tool repaired before use.** *Many accidents are caused by poorly maintained power tools.*
- f) **Keep cutting tools sharp and clean.** *Properly maintained cutting tools with sharp cutting edges are less likely to bind and are easier to control.*
- g) **Use the power tool, accessories and tool bits etc. in accordance with these instructions, taking into account the working conditions and the work to be performed.** *Use of the power tool for operations different from those intended could result in a hazardous situation.*

## 5. Service

- a) **Have your power tool serviced by a qualified repair person using only identical replacement parts.** *This will ensure that the safety of the power tool is maintained.*

## ● Safety instructions for tackers

### ● Tacker safety warnings

- **Always assume that the tool contains fasteners.** *Careless handling of the tacker can result in unexpected firing of fasteners and personal injury.*
- **Do not point the tool towards yourself or anyone nearby.** *Unexpected triggering will discharge the fastener causing an injury.*
- **Do not actuate the tool unless the tool is placed firmly against the workpiece.** *If the tool is not in contact with the workpiece, the fastener may be deflected away from your target.*
- **Disconnect the tool from the power source when the fastener jams in the tool.** *While removing a jammed fastener, the*



tacker may be accidentally activated if it is plugged in.

- **Use caution while removing a jammed fastener.** The mechanism may be under compression and the fastener may be forcefully discharged while attempting to free a jammed condition.
- **Do not use this tacker for fastening electrical cables.** It is not designed for electric cable installation and may damage the insulation of electric cables thereby causing electric shock or fire hazards.

## ● Safety advice relating specifically to Electric nailer / staplers

- **DANGER OF INJURY!** Never point the device at yourself or at other people or animals. Ensure that no people or animals are on the other side of the workpiece.
- **PROTECT YOUR EYES!** Wear protective glasses. This also applies to people who may be helping with the work by supporting or holding the workpiece.
- Make sure the device is switched off before you load the magazine. Set the ON / OFF switch to position "0" and pull the mains plug out of the mains socket!
- Do not use the device to fix electrical cabling in place.
- Secure the workpiece. A workpiece held in a clamp or vice is kept more securely in place than one held by your hand.
- Always work with the mains lead leading away from the rear of the device.
- **DANGER OF INJURY!** Use the device with only the staples and nails specified above. Ensure that the staples or nails do not project from the surface of the workpiece or penetrate through to the other side.
- Short-term operation time: Let the device cool down after 15 minutes of continuous operation.
- **DANGER OF INJURY!** Keep your fingers and other body parts away from the front plate [7].
- Never fire staples or nails through the air. At short range the shot staples or nails could lead to serious injury.

- Only soft materials such as wood or textiles should be joined using the device. Otherwise the device could be damaged.

**⚠ CAUTION!** Connect the device to the mains only when it is switched off. Set the ON / OFF switch [3] to position "0".

### **⚠ WARNING! DANGER OF INJURY!**

Switch the device on just before you intend to use it. If you are not using the device, switch it off to prevent unintentional firing.

## ● Before use

### ● Loading the magazine

- Squeeze the end of the magazine slider [4] (see Fig. A).
- Pull the magazine slider [4] out of the magazine [5] (see Fig. B).
- Fill the magazine [5] with staples or nails (see Fig. C).

**Note on filling with nails:** Use the right-hand slot for filling with nails as shown in the detailed image in Fig. C. Ensure that the nail heads are all at the top.

**NOTE:** Observe the maximum capacity of approx. 85 staples or approx. 75 nails when filling.

- After filling, push the magazine slider [4] into the magazine [5] as far as it will go until you hear and feel it engage.

**NOTE:** The magazine filling level indicator [6] allows you to see whether there are still staples in the magazine.

### ● Setting the impact force

**NOTE:** Select the lowest impact force necessary for your stapling.

Take into account the length of the staples or nails to be used and the strength of the materials to be joined.

 Impact force controller [2]

#### **Increase impact force:**

- Turn the impact force controller [2] anticlockwise.

## Decrease impact force:

- Turn the impact force controller **2** clockwise.

## ● Use

### ● Switching on and off

- Set the ON/OFF switch **3** to position "I" to switch on the device.
- Set the ON/OFF switch **3** to position "O" to switch off the device.

### ● Stapling / nailing

- Switch the device on by setting the ON/OFF switch **3** to position "I".
- Press the device with its front plate **7** at the point on the surface of the material where you wish to staple or nail.
- Press the trigger **1**.

**NOTE:** The integral safety lock in the front plate prevents unintentional firing.

### ● Troubleshooting

#### Cause:

A staple or nail is blocking the device.

#### Solution:

- Open the magazine slider **4**. This releases the pretension. Release the screws on the front plate **7** using the Allen key (Fig. D).
- Remove the staple or nail.

## ● Maintenance and cleaning

**⚠ WARNING! DANGER OF INJURY!** Pull the mains plug out of the mains socket before you clean or maintain the device.

The electric nailer / stapler is designed to be maintenance-free.

- Always keep the device clean, dry and free from oil or grease.

- Clean the device immediately after you have finished using it.
- Do not allow any liquids to enter the device.
- Use a cloth to clean the housing. Never use petrol, solvents or cleaning agents that might attack plastic.

## ● Service

- **⚠ WARNING!** Have your device repaired at the service centre or by qualified specialist personnel using original manufacturer parts only. This will ensure that your device remains safe to use.
- **⚠ WARNING!** If the plug or lead needs to be replaced, always have the replacement carried out by the manufacturer or its service centre. This will ensure that your device remains safe to use.

**Note:** Spare parts not listed (e.g. carbon brushes, switches) can be ordered through our call centre.

## ● Warranty

**The warranty for this appliance is for 3 years from the date of purchase. The appliance has been manufactured with care and meticulously examined before delivery. Please retain your receipt as proof of purchase. In the event of a warranty claim, please make contact by telephone with our Service Department. Only in this way can a post-free despatch for your goods be assured.**

The warranty covers only claims for material and manufacturing defects, but not for transport damage, for wearing parts or for damage to fragile components, e.g. buttons or batteries. This product is for private use only and is not intended for commercial use.

The warranty is void in the case of abusive and improper handling, use of force and internal tampering not carried out by our authorized service branch.

Your statutory rights are not restricted in any way by this warranty.

The warranty period will not be extended by repairs made under warranty. This applies also to replaced and repaired parts. Any damage and defects extant on purchase must be reported immediately after unpacking the appliance, at the latest, two days after the purchase date. Repairs made after the expiration of the warranty period are subject to payment.

## GB

### Service Great Britain

Tel.: 0871 5000 720  
(0,10 GBP/Min.)

e-mail: [kompennass@lidl.co.uk](mailto:kompennass@lidl.co.uk)

**IAN 96267**

## ● Disposal



The packaging is wholly composed of environmentally-friendly materials that can be disposed of at a local recycling centre.



**Do not dispose of electrical power tools with the household rubbish!**

In accordance with European Directive 2012/19/EU (covering waste electrical and electronic equipment) and its transposition into national legislation, worn out electrical power tools must be collected separately and taken for environmentally compatible recycling.

Contact your local refuse disposal authority for more details of how to dispose of your worn out electrical devices.

## ● Translation of the original declaration of conformity / Manufacturer C€

We, KOMPERNASS HANDELS GMBH, the person responsible for documents: Mr Semi Uguzlu, BURGSTRASSE 21, 44867 BOCHUM, GERMANY, hereby declare that this product complies with the following standards, normative documents and EU directives:

**Machinery Directive  
(2006 / 42 / EC)**

**EU Low Voltage Directive  
(2006 / 95 / EC)**

**Electromagnetic Compatibility  
(2004 / 108 / EC)**

**RoHS Directive  
(2011 / 65 / EU)**

### Applicable harmonized standards

EN 60745-1/A11:2010

EN 60745-2-16:2010

EN 55014-1/A2:2011

EN 55014-2/A2:2008

EN 61000-3-2/A2:2009

EN 61000-3-3:2008

### Type / Device description:

Electric nailer / stapler PET 25 B1

**Date of manufacture (DOM): 03-2014**  
**Serial number: IAN 96267**

Bochum, 31.03.2014

A handwritten signature in black ink, appearing to read 'Semi Uguzlu'.

Semi Uguzlu  
- Quality Manager -

We reserve the right to make technical modifications in the course of further development.



## Uvod

Uporaba u skladu s namjenom .....	Stranica 14
Opis dijelova .....	Stranica 14
Opseg isporuke .....	Stranica 14
Tehnički podaci .....	Stranica 14

## Opće sigurnosne upute za električni alat

1. Sigurnost na radnom mjestu .....	Stranica 15
2. Električna sigurnost .....	Stranica 15
3. Sigurnost osoba .....	Stranica 15
4. Pažljivo postupanje s električnim uređajima i njihovo korištenje .....	Stranica 16
5. Servis .....	Stranica 16

## Za dotični uređaj karakteristične sigurnosne upute za uređaje za uguravanje

Sigurnosne upute za uređaje za uguravanje .....	Stranica 16
Za dotični uređaj karakteristične sigurnosne upute za električnu klamericu .....	Stranica 17

## Prije stavljanja u pogon

Punjenje spremnika .....	Stranica 17
Namještanje jačine udarca .....	Stranica 18

## Stavljanje u pogon

Uključivanje i isključivanje .....	Stranica 18
Priklamanje / pričvršćivanje čavlima .....	Stranica 18
Otklanjanje kavrova .....	Stranica 18

**Održavanje i čišćenje** .....

Stranica 18

**Servis** .....

Stranica 18

**Jamstveni list** .....

Stranica 19

**Zbrinjavanje** .....

Stranica 19

**Prijevod originalnog-EG-objašnjenja sukladnosri / Proizvođač** ..

Stranica 20

## Električna klameraica PET 25 B1

### ● Uvod

Čestitamo Vam na kupnji novog uređaja. Ovom kupnjom odlučili ste se za visokokvalitetan proizvod. Uputa za uporabu je sastavni dio ovog proizvoda. Ona sadrži važne upute o sigurnosti, uporabi i uklanjanju otpada. Prije upotrebe proizvoda upoznaćete se sa svim njegovim uputama za korištenje i sigurnosnim uputama. Koristite ovaj proizvod u skladu s navedenim uputama te u navedene svrhe. Ukoliko proizvod dajete nekoj drugoj osobi, predajte joj također i sve upute.

### ● Uporaba u skladu s namjenom

Električna klameraica je prikladna za privatnu kućnu uporabu za spajanje kartona, izolacijskog materijala, kože, tkanina (tekstila odnosno prirodnih vlakana) i sličnih materijala na mekanom drvu, iverici ili materijalu sličnom drvu. Upotreba je dozvoljena samo u suhim prostorijama. Svaki drugi oblik upotrebe, kao i svaka promjena stroja smatra se nenamjenskom i sa sobom nosi znatne opasnosti od nezgode. Proizvođač ne preuzima nikakvu odgovornost za štete nastale od nenamjenske upotrebe. Nije namijenjen za komercijalnu uporabu.

### ● Opis dijelova

- 1 okidač
- 2 regulator jačine udarca
- 3 prekidač za UKLUČIVANJE/ISKLUČIVANJE
- 4 klizač spremnika
- 5 spremnik
- 6 prikaz stanja punjenja
- 7 prednja ploča

### ● Opseg isporuke

- 1 električna klameraica PET 25 B1
- 300 spajalica 25 mm
- 200 spajalica 15 mm

- 300 čavala 32 mm
- 200 čavala 25 mm
- 1 šesterobridni usadni ključ
- 1 upute za korištenje

### ● Tehnički podaci

Tip:	PET 25 B1
Nominalni napon:	230V~ 50Hz
Nazivna struja:	3,7A
Radne operacije:	do 30 udaraca/min
Kratkotrajni rad (KB):	maks. 15 min
Klasa zaštite:	II/□

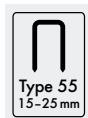

Širina spajalica: 6 mm  
dužina spajalica: 15–25 mm

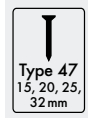

Dužina čavla: 15, 20, 25, 32 mm

### Informacije o buci/vibraciji:

Mjerna vrijednost za buku utvrđena sukladno EN 60745. A-ocjenjena razina buke električnog alata iznosi tipično:  
Razina zvučnog tlaka: 87,4 dB(A)  
Razina snage zvuka: 98,4 dB(A)  
Nesigurnost K: 2,5 dB

### Potrebno je nositi štitnike za uši!

Ukupne vrijednosti titranja su istražene sukladno EN 60745:  
Vrijednost emisije titranja  $a_h = 3,417 \text{ m/s}^2$ ,  
Nesigurnost K = 1,5  $\text{m/s}^2$ .

**▲ UPOZORENJE!** Razina titranja, navedena u ovim uputama, je istražena i određena sukladno normiranom postupku mjerenja, koji je naveden u EN 60745 i koji je prikladan za uspoređivanje stroja. Navedena vrijednost emisije titranja se može koristiti i za uvodnu procjenu izloženosti. Razina titranja je promijenljiva, ovisno o korištenju električnog alata, te može u pojedinim slučajevima

ležati iznad vrijednosti, navedene u ovim uputama. Razina opterećenja titranja može biti podcjenjena, ako se električni alat redovito koristi na takav način.

**Uputa:** Za precizno ocjenjivanje titrajnog opterećenja tijekom određenog radnog vremena, potrebno je također uzeti u obzir vremena kad je stroj isključen, ili je uključen ali se zapravo ne rabi. To može znatno smanjiti titrajno opterećenje, tijekom cijelog radnog vremena.

## ● Opće sigurnosne upute za električni alat

**⚠ UPOZORENJE!** Pročitajte sigurnosne upute kao i sve ostale upute! U slučaju ne pridržavanja sigurnosnih uputa kao i ostalih uputa, prijete opasnost od strujnog udara, požara i/ili teških ozljeda.

**Sačuvajte sve sigurnosne upute kao i sve ostale upute za ubuduće!**

U sigurnosnim uputa rabljeni izraz "električni alat" odnosi se na električne uređaje sa mrežnim pogonom (sa mrežnim kabelom) i na električni alat sa akumulatorskim pogonom (bez mrežnog kabela).

### 1. Sigurnost na radnom mjestu

- Vodite uvijek računa o tome, da Vaše radno mjesto bude čisto i dobro osvijetljeno.** Nered i ne osvijetljeno područje rada, može uzrokovati nezgode.
- Ne rabite stroj u području gdje prijete opasnost od eksplozije, gdje se nalaze zapaljive tekućine, plinovi ili prašine.** Električni alati proizvode iskre, koje mogu zapaliti prašinu ili pare.
- Za vrijeme uporabe električnog alata, držite djecu i druge osobe izvan dohvata istoga.** U slučaju nepažnje, možete izgubiti kontrolu nad strojem.

### 2. Električna sigurnost

- Mrežni utikač uređaja mora odgovarati utičnici. Utikač se ni na kakav način ne smije mijenjati. Ne koristite adapterske utičnice zajedno s zaštitno uzemljenim uređajima.** Neizmijenjeni utikači i odgovarajuće utičnice smanjuju rizik električnog udara.
- Izbjegavajte dodir tijela s uzemljenim površinama kao što su cijevi, radijatori, pećnice i hladnjaci.** Postoji povećana opasnost od električnog udara ukoliko je vaše tijelo uzemljeno.
- Uređaj držite podalje od kiše i vlage.** Prodiranje vode u unutrašnjost uređaja povećava opasnost električnog udara.
- Ne koristite kabel u neke druge svrhe, npr. za nošenje uređaja, vješanje uređaja ili za izvlačenje utikača iz utičnice.** Kabel držite podalje od topline, ulja, oštih rubova i pokretnih dijelova uređaja. Oštećeni ili speljani kabel ili utikač povećava rizik električnog udara.
- Kod rada na otvorenome koristite samo produžni kabel koji je dozvoljen za korištenje na otvorenome.** Upotreba produžnog kabla namijenjenog za korištenje na otvorenome smanjuje rizik električnog udara.
- Ako je korištenje električnog alata u vlažnim prostorima neizbježno, rabite zaštitnu strujnu sklopku.** Korištenje zaštitne strujne sklopke, smanjuje rizik strujnog udara.

### 3. Sigurnost osoba

- Budite uvijek pozorni, vodite računa o tome što radite i razumno pristupite radu s električnim alatom. Ne rabite stroj, ako ste umorni ili pod utjecajem droga, alkohola ili lijekova.** Jedan trenutak nepažnje za vrijeme korištenja stroja, može uzrokovati teške ozljede.
- Nosite osobnu zaštitnu opremu i uvijek zaštitne očale.** Korištenje osobne zaštitne opreme, kao maske za prašinu, protuklizne zaštitne cipele, zaštitnu kacigu ili štitnik za uši,

ovisno o vrsti i uporabi električnog alata, smanjuje rizik od ozljeda.

- c) **Spriječite slučajno uključenje. Uvjerite se u to, da je električni alat isključen, prije uključanja na struju, podizanja ili nošenja.** Ako pri nošenju uređaja držite prst na sklopki za UKLJUČENJE/ISKLJUČENJE ili ako je uređaj uključen, prijeti opasnost od nezgode.
- d) **Prije uključanja stroja, uklonite alat za podešavanje ili vijčani ključ.** Alat ili ključ, koji se nalazi u rotirajućem dijelu stroja, može prouzročiti ozljede.
- e) **Izbjegavajte nenaravan položaj tijela. Vodite računa o tome da sigurno stojite na tlu i održavate vlastitu ravnotežu.** Na taj način bolje možete kontrolirati uređaj, posebno u neočekivanim situacijama.
- f) **Nosite prikladnu odjeću. Ne nosite široku odjeću ili nakit. Držite kosu, odjeću i rukavice dalje od pomičnih dijelova.** Opuštena odjeća, nakit ili duga kosa mogu biti zahvaćeni od pomičnih dijelova.
- g) **Ako se montira uređaje za usisavanje i prihvaćanje prašine, uvjerite se u to da su priključeni i da se pravilno koriste.** Uporaba tih uređaja, smanjuje ugrožavanje od prašine.

#### 4. Pažljivo postupanje s električnim uređajima i njihovo korištenje

- a) **Nemojte uređaj preopterećivati. Koristite onaj električni uređaj koji odgovara za Vaš rad.** S odgovarajućim električnim uređajem bolje i sigurnije ćete raditi u navedenom području rada.
- b) **Ne koristite električni uređaj s neispravnim prekidačem.** Električni uređaj koji se više ne može uključiti i isključiti opasan je i treba ga dati popraviti.
- c) **Izvučite utikač iz utičnice, prije namještanja uređaja, zamjene dijelova opreme ili odlaganja uređaja. Ova sigurnosna mjera sprječava slučajno pokretanje električnog alata. Ova mje-**

ra opreza sprječava nenamjerno pokretanje uređaja.

- d) **Čuvajte ne korišteni električni uređaj tako da nije na dohvatu djece. Ne dopustite da uređaj koriste osobe koje s njim nisu upoznate ili koje nisu pročitale upute.** Električni alati su opasni kada ih koriste osobe bez iskustva.
- e) **Pažljivo održavajte uređaj. Kontrolirajte da li pokretni dijelovi uređaja besprijekorno funkcioniraju i da ne zapinju, da dijelovi nisu slomljeni ili tako oštećeni da je funkcija uređaja upitna. Molimo da oštećene dijelove dadete popraviti prije korištenja uređaja.** Brojne nesreće imaju uzrok zbog loše održanih električnih alata.
- f) **Alat za rezanje treba biti oštar i čist.** Brijljivo njegovani alat za rezanje sa oštrim reznim rubovima, manje zaglavi i jednostavniji je za rukovanje.
- g) **Rabite električni alat, opremu i ugradni alat, itd. sukladno ovim uputama i na način kako je propisano za ovaj posebni tip uređaja. Pri tome uzmite u obzir radne uvjete i rad koji se izvodi.** Uporaba električnog alata za drugu osim predviđene primjene, može uzrokovati opasne situacije.

#### 5. Servis

- a) **Električne naprave smiju popravljati samo ovlašteni serviseri ili električari.** Time ćete zadržati sigurnost vaših uređaja.

#### ● Za dotični uređaj karakteristične sigurnosne upute za uređaje za ugravanje

#### ● Sigurnosne upute za uređaje za ugravanje

- **Uvijek pretpostavljajte da električni alati sadržavaju spajalice.** Nepažljivo rukovanje s uređajima za utjerivanje može



dovesti do neočekivanog izbacivanja spajalica i tako vas ozlijediti.

- **Ne ciljajte s električnim alatom na sebe ili na druge osobe u vašoj blizini.** Kod neočekivanog okidanja izbacuje se jedna spajalica, što može dovesti do ozljede.
- **Ne pokrenite električni alat prije nego što je čvrsto stavljen na predmet obrade.** Ako električni alat nema kontakt s predmetom obrade, spajalica se može odbiti od točke pričvršćivanja.
- **Odvojite električni alat od mreže ili od baterije kada se spajalica zaglavi u električnom alatu.** Kada je uređaj za utjevanje priključen, može se slučajno pokrenuti kod uklanjanja zaglavljene spajalice.
- **Budite pažljivi pri uklanjanju ukliještenih spajalica.** Sustav može biti napet i spajalica može biti energično izbačena, dok se pokušava eliminirati ukliještenje.
- **Ne koristite ovaj uređaj za pričvršćivanje električnih vodova.** Nije pogodan za pričvršćivanje električnih vodova, može oštetiti izolaciju električnih kabela i tako uzrokovati strujni udar i opasnost od požara.

## ● Za dotični uređaj karakteristične sigurnosne upute za električnu klamericu

- **OPASNOST OD OZLJEDA!** Nikada ne usmjeravajte uređaj prema sebi, drugim osobama ili životinjama. Uvjerite se da se ljudi ili životinje ne nalaze na drugoj strani predmeta koji se obrađiva.
- **ZAŠTITITE VAŠE OČI!** Nosite zaštitne naočale. To isto vrijedi i za osobe, koje vam pomažu i drže kod obavljanja posla.
- Punite spremnik samo dok je uređaj isključen! Stavite prekidač za UKLUČIVANJE / ISKLJUČIVANJE na položaj „0“ i izvadite mrežni utikač!
- Ne upotrebljavajte uređaj za pričvršćivanje električnih vodova.
- Učvrstite predmet koji obrađujete. Koristite uređaje za stezanje / škripac, kako biste učvrstili

predmet obrade. Na taj način on će imati čvršći oslonac nego u ruci.

- Uvijek vodite kabel otraga podalje od uređaja.
  - **OPASNOST OD OZLJEDA!** Koristite uređaj samo sa spajalicama i čavlima koji su za to predviđeni. Obratite pozornost na to, da spajalice ili čavli ne vire iz predmeta koji se obrađiva ili prodiraju kroz njega.
  - Kratkotrajni rad: ostavite da se uređaj nakon 15 minuta trajnog rada ohladi.
  - **OPASNOST OD OZLJEDA!** Držite prste i druge dijelove tijela podalje od prednje ploče [7].
  - Nikada ne pucajte spajalice ili čavle kroz zrak. Spajalice ili čavli ispućani iz neposredne blizine mogu uzrokovati teške ozljede.
  - Spajajte s uređajem isključivo mekane materijale kao što je drvo ili tkanina. U protivnom može doći do oštećenja uređaja.
- ⚠ **OPREZ!** Spojite uređaj na struju samo u isključenom stanju! Stavite prekidač za UKLUČIVANJE / ISKLJUČIVANJE [3] na položaj „0“.

- ⚠ **UPOZORENJE! OPASNOST OD OZLJEDA!** Uključite uređaj tek neposredno prije početka rada. Ako uređaj ne koristite, isključite ga, kako bi se spriječilo nenamjerno pokretanje.

## ● Prije stavljanja u pogon



### ● Punjenje spremnika

- Stisnite zajedno klizača spremnika [4] (vidi sliku A).
  - Izvucite klizača spremnika [4] iz spremnika [5] uređaja (vidi sliku B).
  - Napunite spremnik [5] sa spajalicama ili čavlima (vidi sliku C).
- Uputa punjenje čavlima:** Koristite za punjenje čavlima desno okno, kao što je prikazano u detaljnoj slici C. Obratite pozornost na to, da se glava čavala uvijek nalazi gore.
- UPUTA:** Obratite pozornost na to, da je kod punjenja maksimalni kapacitet cca. 85 spajalica ili cca. 75 čavala.
- Nakon punjenja gurajte klizača spremnika [4] do kraja u spremnik [5] do god se ne čuje i osjeti kako uskoči.

**UPUTA:** S prikazom stanja punjenja  možete prepoznati, da li spremnik još sadrži spajalice.

## ● Namještanje jačine udarca

**UPUTA:** Izaberite najmanju jačinu udarca, koja vam je potrebna za spajanje. Obratite pozornost pri tome na dužinu spajalica ili čavala, kao i čvrstoću materijala koji se obrađuje.

 Regulator jačine udarca 

### Pojačavanje jačine udarca:



- Okrenite regulatora jačine udarca  u smjeru suprotnom od kretanja kazaljke na satu.

### Smanjivanje jačine udarca:



- Okrenite regulatora jačine udarca  u smjeru kretanja kazaljke na satu.

## ● Stavljanje u pogon

### ● Uključivanje i isključivanje

- Postavite prekidač za UKLJUČIVANJE / ISKLJUČIVANJE  na položaj „I“, kako bi uključili uređaj.
- Postavite prekidač za UKLJUČIVANJE / ISKLJUČIVANJE  na položaj „O“, kako bi isključili uređaj.

### ● Priklamanje / pričvršćivanje čavlima

- Uključite uređaj, tako da prekidač za UKLJUČIVANJE / ISKLJUČIVANJE  stavite na položaj „I“.
- Pritisnite uređaj s prednjom pločom  na mjesto materijala, kojeg ćete priklatati / pričvrstiti čavlom.
- Pritisnite okidač .



**UPUTA:** Ugrađena blokada pucanja na prednjoj ploči sprječava nenamjerno pokretanje.

## ● Otklanjanje kavrova

### Uzrok:

Spajalica ili čavao blokira uređaj.

### Rješenje:

- Otvorite klizača spremnika . Na taj način otpustite napetost. Otpustite vijak na prednjoj ploči  sa natičnim šestobridnim ključem (slika D).
- Uklonite spajalicu ili čavao.

## ● Održavanje i čišćenje

**⚠ UPOZORENJE! OPASNOST OD OZLJE-DA!** Prije čišćenja i radova održavanja, izvucite mrežni utikač iz utičnice.

Električna kalmerica ne zahtjeva nikakvo održavanje.

- Uređaj se mora stalno držati čistim, suhim bez ulja ili masnoća.
- Čistite uređaj odmah nakon završetka rada.
- Nikakve tekućine ne smiju dospjeti u unutrašnjost uređaja.
- Koristite za čišćenje kućišta suhu krpu. Ne upotrebljavajte nikada benzin, otapala ili sredstva za čišćenje koja oštećuju plastiku.

## ● Servis

- **⚠ UPOZORENJE!** Prepustite da popravak vašeg uređaja izvrši samo kvalificirano osoblje i s originalnim rezervnim dijelovima. Time ćete zadržati sigurnost Vašeg uređaja.
- **⚠ UPOZORENJE!** Zamjenu utikača ili mrežnih vodova neka izvodi uvijek proizvođač ili korisnička služba. Time ćete zadržati sigurnost Vašeg uređaja.

**Napomena:** Rezervne dijelove koji nisu navedeni (kao npr. ugljene četkice, prekidač), možete naručiti preko našeg call centra.

## ● Jamstveni list

**Na ovaj uređaj vrijedi jamstvo u trajanju od 3 godine od datuma kupovine. Uređaj je pažljivo proizveden i prije isporuke brižljivo kontroliran. Molimo sačuvajte blagajnički račun kao dokaz o kupnji. Molimo da se u slučaju ostvarivanja prava na jamstvo telefonski povežete sa Vašom servisnom ispostavom. Samo na taj način vaša roba može biti besplatno uručena.**

Jamstvo vrijedi samo za greške materijala i izrade, a ne za transportne štete, potrošne dijelove ili oštećenja lomljivih dijelova, na primjer prekidača ili baterija. Proizvod je namijenjen isključivo za privatnu, a ne za gospodarstvenu uporabu.

U slučaju nestručnog rukovanja, rukovanja protivnog namjeni uređaja, primjene sile i zahvata, koji nisu izvršeni od strane našeg ovlaštenog servisnog predstavništva, važenje jamstva prestaje. Vaša zakonska prava ovim jamstvom ostaju netaknuta.

Jamstveni rok se ne produžava uslijed ostvarivanja prava na jamstvo. To vrijedi i za zamijenjene i popravljene dijelove. Eventualno već prilikom kupovine prisutna oštećenja i nedostaci moraju biti javljena neposredno nakon raspakiranja, ali najkasnije dva dana nakon datuma kupovine. Popravke vršene nakon isteka jamstvenog roka podliježu obavezi plaćanja.

### Proizvođač:

KOMPERNASS HANDELS GMBH  
BURGSTRASSE 21  
44867 BOCHUM  
GERMANY

### HR

#### Servis Hrvatska

Tel.: 0800 777 999

e-mail: [kompernass@lidl.hr](mailto:kompernass@lidl.hr)

**IAN 96267**

## ● Zbrinjavanje



Ambalaža se u potpunosti sastoji od materijala neškodljivog za okoliš. Zbrinite ga u mjesnim reciklažnim spremnicima.



**Ne bacajte električne uređaje u kućno smeće!**

U skladu sa europskom smjernicom 2012/19/EU o starim električnim i elektroničnim uređajima i prilagođavanjem sa nacionalnim pravom istrošeni električni uređaji moraju biti odvojeno sakupljeni i predati procesu recikliranja neškodljivom za okoliš.

Mogućnosti za zbrinjavanje isluženog uređaja možete doznati u upravi vaše mjesne zajednice ili vašeg grada.

● **Prijevod originalnog-EG-objašnjenja sukladnosri / Proizvođač C €**

Mi, KOMPERNASS HANDELS GMBH, odgovorni za ovu dokumentaciju: gospodin Semi Uguzlu, BURGSTRASSE 21, 44867 BOCHUM, GERMANY, ovim izjavljujemo da je ovaj proizvod u skladu sa slijedećim normama, normativnim dokumentima i EZ smjernicama:

**Strojne smjernice  
(2006 / 42 / EC)**

**EG-niskonaponske smjernice  
(2006 / 95 / EC)**

**Elektromagnetska kompatibilnost  
(2004 / 108 / EC)**

**RoHS Smjernice  
(2011 / 65 / EU)**

**Primijenjene harmonizirane norme**  
EN 60745-1/A11:2010, EN 60745-2-16:2010  
EN 55014-1/A2:2011, EN 55014-2/A2:2008  
EN 61000-3-2/A2:2009, EN 61000-3-3:2008

**Tip / Naziv uređaja:**  
Električna klamera PET 25 B1

**Date of manufacture (DOM): 03–2014**  
**Serijski broj: IAN 93267**

Bochum, 31.03.2014



Semi Uguzlu  
- Menadžer kakvoće -

Izjava o sukladnosti za ovaj proizvod dostupna je na internet stranici [www.lidl.hr](http://www.lidl.hr).

Pridržavamo pravo tehničkih izmjena u smislu daljnjeg razvoja.

## Introducere

Utilizare conform scopului .....	Pagina 22
Descrierea componentelor .....	Pagina 22
Pachet de livrare .....	Pagina 22
Specificații tehnice .....	Pagina 22

## Indicații generale de siguranță pentru uneltele electrice

1. Siguranța la locul de muncă .....	Pagina 23
2. Siguranță electrică .....	Pagina 23
3. Siguranța persoanelor .....	Pagina 24
4. Utilizarea și deservirea uneltei electrice .....	Pagina 24
5. Service .....	Pagina 25

## Indicații specifice de siguranță pentru capsatoare

Indicații de siguranță specifice pentru capsatoare .....	Pagina 25
Indicații de siguranță specifice capsatorului electric .....	Pagina 25

## Înainte de punerea în funcțiune

Umplerea magaziei .....	Pagina 26
Reglarea forței de percuție .....	Pagina 26

## Punere în funcțiune

Pornire și oprire .....	Pagina 26
Prindere cu capse / cuie .....	Pagina 26
Remediarea defecțiunilor .....	Pagina 26

**Curățare și întreținere** ..... Pagina 26

**Service** ..... Pagina 27

**Garanție** ..... Pagina 27

**Înlăturare** ..... Pagina 27

**Traducerea declarație originale de conformitate / Producător** .... Pagina 28

## Capsator electric PET 25 B1

### ● Introducere

Vă felicităm pentru achiziția aparatului dumneavoastră. Ați ales un produs de înaltă calitate. Manualul de utilizare reprezintă o parte integrantă a acestui produs. Acesta conține informații importante referitoare la siguranță, la utilizare și la eliminarea ca deșeu. Înainte de utilizarea acestui produs, familiarizați-vă mai întâi cu instrucțiunile de utilizare și de siguranță. Folosiți produsul numai în modul descris și numai în domeniile de utilizare indicate. Predați toate documentele aferente în cazul în care înstrăinați produsul.

### ● Utilizare conform scopului

Capsatorul electric este prevăzut pentru uzul privat pentru capsarea cartonului, materialului de izolat, pielii, pânzei (material textil respectiv fibre naturale) și materialelor similare din lemn dur, lemn moale, plăcilor presate sau materialelor asemănătoare. Uzul este permis doar în spații uscate. Orice altă utilizare sau modificare a mașinii este considerată necorespunzătoare scopului și reprezintă pericol de accidente grave. Pentru daunele cauzate de o utilizare necorespunzătoare scopului, producătorul nu preia nicio responsabilitate. Nu este destinat utilizării comerciale.

### ● Descrierea componentelor

- 1 Declanșator
- 2 Regulator forță de percție
- 3 Întrerupător PORNIT-/OPRIT
- 4 Clapetă magazie
- 5 Magazie
- 6 Afîșaj cantitate de umplere
- 7 Placă frontală

### ● Pachet de livrare

- 1 Capsator electric PET 25 B1
- 300 Capse 25 mm
- 200 Capse 15 mm
- 300 Cuie 32 mm
- 200 Cuie 25 mm
- 1 Cheie hexagonală de interior
- 1 Manual de utilizare

### ● Specificații tehnice

Tip:	PET 25 B1
Tensiune nominală:	230 V~ 50 Hz
Curent nominal:	3,7 A
Procese de lucru:	până la 30 bătăi/min
Regim de lucru pe durată scurtă (RDS):	max. 15 min
Clasă de protecție:	II/□

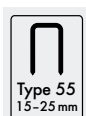

Lățime capse: 6 mm  
Lungime capse: 15-25 mm

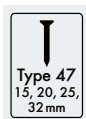

Lungime cuie: 15, 20, 25, 32 mm

### **Informații privind emisiile de zgomot și vibrații:**

Valoare de măsurare determinată conform EN 60745. Nivelul de zgomot A-determinat a unelei electrice este în mod tipic:  
Nivel presiune acustică: 87,4 dB(A)  
Nivel de putere acustică: 98,4 dB(A)  
Coeficient de nesiguranță K: 2,5 dB

### **Purtați căști de protecție!**

Valori totale oscilații determinate conform EN 60745:  
Valoare emisie de oscilații  $a_h = 3,417 \text{ m/s}^2$ ,  
Coeficient de nesiguranță K = 1,5  $\text{m/s}^2$ .

**⚠️ AVERTISMENT!** Nivelul de vibrații menționat în prezentele instrucțiuni a fost măsurat conform unui procedeu de măsurare standardizat cuprins în EN 60745 și poate fi utilizat pentru compararea aparatelor. Valorile de emisii de oscilații menționate pot fi utilizate și pentru o estimare introductivă a expunerii.

Nivelul de oscilații se va modifica conform utilizării uneltei electrice și poate depăși în unele cazuri valoarea menționată în indicații. Solicitarea prin oscilații s-ar putea subaprecia atunci când, uneltea electrică este folosită în mod regulat în asemenea mod.

**Indicație:** Pentru o evaluare precisă a solicitării prin oscilații în timpul unei anumite perioade de lucru trebuie luate în considerare și timpii, în care aparatul este oprit sau pornit dar nu este folosit. Aceasta poate reduce considerabil solicitarea prin oscilații pentru întreaga perioadă de lucru.

## ● **Indicații generale de siguranță pentru uneltele electrice**

**⚠️ AVERTISMENT!** **Citiți toate indicațiile de siguranță și instrucțiunile.** Nerespectarea indicațiilor și instrucțiunilor de siguranță poate cauza electrocutarea, incendiu și / sau accidente grave.

**Păstrați toate indicațiile de siguranță și instrucțiunile pentru viitor!**

Termenul de „Uneltea electrică”, utilizat în indicațiile de siguranță se referă la uneltele electrice care funcționează conectate la rețea (cu cablu de rețea) și la cele care funcționează cu acumulatori (fără cablu de rețea).

### 1. Siguranța la locul de muncă

- Țineți locul dvs. de muncă curat și bine iluminat.** Dezordinea și zone de lucru prost iluminate pot cauza accidente.
- Nu lucrați cu uneltea electrică în medii cu pericol de explozie, în care se află lichide, gaze sau prafuri inflamabile.**

*Uneltele electrice generează scântei, care pot aprinde praful sau vaporii.*

- Țineți copiii și alte persoane la distanță atunci când lucrați cu uneltea electrică.** *Atunci când atenția vă este distrasă puteți pierde controlul asupra aparatului.*

### 2. Siguranța electrică

- Ștecărul de conectare trebuie să corespundă prizei. Ștecărul nu are voie să fie modificat în niciun fel. Nu folosiți niciun ștecăr cu adaptor împreună cu uneltele electrice împământate. Ștecărele nemodificate și prizele corespunzătoare reduc riscul unei electrocutări.**
- Evitați contactul cu suprafețe împământate, cum ar fi țevile, corpurile de încălzire, cuptoarele și frigiderul.** *Există risc mărit de electrocutare atunci când, corpul dvs. este în contact cu un obiect împământat.*
- Protejați uneltele electrice de ploaie și umiditate.** *Pătrunderea apei într-un aparat electric mărește riscul unei electrocutări.*
- Nu folosiți cablul pentru a purta uneltea electrică, pentru a o suspenda sau pentru a scoate ștecărul din priză. Protejați cablul de căldură, ulei, muchii ascuțite sau componentele aparatului, care se află în mișcare.** *Cablurile deteriorate sau răsucite măresc riscul unei electrocutări.*
- Atunci când lucrați cu o uneltea electrică în aer liber, folosiți numai cabluri de prelungire, care sunt autorizate pentru folosirea în aer liber.** *Utilizarea unui cablu de prelungire autorizat pentru folosirea în aer liber, reduce riscul unei electrocutări.*
- Atunci când folosirea uneltei electrice într-un mediu umed nu se poate evita, folosiți un întrerupător de protecție contra curentului eronat.** *Utilizarea unui întrerupător de protecție contra curentului eronat reduce riscul unei electrocutări.*

### 3. Siguranța persoanelor

- a) **Fiți întotdeauna atent, aveți grijă la ceea ce faceți și procedați rațional în timpul lucrului cu uneltele electrice. Nu folosiți uneltele electrice atunci când, sunteți obosit, vă aflați sub influența drogurilor, alcoolului sau unui tratament medical.** *Un moment de neatenție în timpul utilizării uneltele electrice poate cauza accidente grave.*
- b) **Purtați echipament personal de protecție și întotdeauna ochelari de protecție.** *Purtarea echipamentului personal de protecție ca și masca, încălțăminte antiderapantă, cască sau căști de protecție, în funcție de tipul și utilizarea uneltele electrice reduce riscul unei accidentări.*
- c) **Evitați o pornire neintenționată a uneltele electrice. Asigurați-vă că, uneltele electrice este oprită înainte de a o conecta la alimentarea cu curent, a o ridica sau purta.** *Atunci când aveți degetul pe întrerupător în timpul purtării aparatului sau atunci când aparatul este conectat la alimentarea cu curent în stare pornită, se pot întâmpla accidente.*
- d) **Înlăturați instrumentele de reglare sau cheile franceze înainte de a porni uneltele electrice.** *Un instrument sau o cheie, care se află în partea aflată în rotație a aparatului, poate cauza accidente.*
- e) **Evitați o poziție neobișnuită a corpului. Asigurați o stabilitate corespunzătoare și mențineți-vă tot timpul echilibrul.** *Astfel puteți controla mai bine uneltele electrice într-o situație neașteptată.*
- f) **Purtați îmbrăcăminte corespunzătoare. Nu purtați îmbrăcăminte largă sau bijuterii. Mențineți părul, îmbrăcămintea și mânușile la distanță față de piesele aflate în mișcare.** *Îmbrăcămintea largă, bijuteriile sau părul lung pot fi prinse de piesele ce se află în mișcare.*
- g) **Atunci când se pot monta echipamente de aspirare și de colectare a prafului, asigurați-vă că acestea sunt conectate și corect utilizate.** *Utilizarea unui echipament de aspirare a prafului poate reduce pericolitatea prin praf.*

### 4. Utilizarea și deservirea uneltele electrice

- a) **Nu suprasolicitați aparatul. Folosiți pentru lucrul vostru uneltele electrice prevăzută pentru acesta.** *Cu uneltele electrice corespunzătoare lucrați mai bine și mai sigur în domeniul de putere indicat.*
- b) **Nu folosiți o uneltele electrice al cărei întrerupător este defect.** *O uneltele electrice, care nu se mai poate porni sau opri, este periculoasă și trebuie reparată.*
- c) **Scoateți ștecărul din priză înainte, de a regla aparatul. Schimbarea accesoriilor sau depozitarea aparatului.** *Această măsură preventivă împiedică o pornire neintenționată a uneltele electrice.*
- d) **Nu păstrați uneltele electrice nefolosite la îndemâna copiilor. Nu lăsați persoanele, care nu cunosc aparatul sau nu au citit instrucțiunile, să folosească aparatul.** *Uneltele electrice sunt periculoase atunci când sunt folosite de persoane neexperimentate.*
- e) **Întrețineți uneltele electrice cu atenție. Controlați dacă, componentele mobile funcționează ireproșabil, dacă nu sunt blocate sau dacă, unele componente sunt rupte sau deteriorate astfel încât funcționarea uneltele electrice să fie limitată. Dispuneți repararea componentelor defecte înainte de utilizarea aparatului.** *Multe accidente sunt cauzate de uneltele electrice necorespunzător întreținute.*
- f) **Păstrați uneltele de debitare ascuțite și curate.** *Uneltele de debitare întreținute cu atenție, cu muchii de tăiere ascuțite, se blochează mai puțin și se pot ghida mai ușor.*
- g) **Utilizați uneltele electrice, accesoriile, instrumentele ș.a.m.d. conform acestor instrucțiuni. De asemenea, luați în considerare condițiile de lucru și activitatea, pe care o desfășurați.** *Utilizarea uneltele electrice în alte scopuri decât cele prevăzute poate crea situații periculoase.*



## 5. Service

- a) **Dispuneți repararea aparatului numai de către persoane calificate și numai cu piese de schimb originale.** Astfel se asigură păstrarea siguranței aparatului.

### ● Indicații specifice de siguranță pentru capsatoare

#### ● Indicații de siguranță specifice pentru capsatoare

- **Trebuie să luați întotdeauna în considerare că aparatul electronic poate conține capse.** Manevrarea neatență a capsatorului poate duce la eliberarea neașteptată de capse și la răniri.
- **Nu îndreptați aparatul electronic către dumneavoastră sau către alte persoane din apropiere.** Prin declanșarea neașteptată a capselor se pot produce răni.
- **Nu acționați aparatul înainte de a fi așezat pe piesa de lucru.** Atunci când aparatul electronic nu are niciun contact cu piesa de lucru, capsă poate ricoșa.
- **Deconectați unealta electrică de la rețea sau scoateți acumulatorul atunci când introduceți capsele în capsator.** Dacă capsatorul electric este conectat, acesta poate fi activat din greșeală atunci când scoateți sau introduceți capsele.
- **Fiți atenți la scoaterea unei capse prinse.** Sistemul poate fi tensionat și capsă poate ricoșa cu putere în timp ce încercați să o scoateți.
- **Nu utilizați acest aparat pentru fixarea cablurilor electrice.** Nu este recomandat pentru cablurile electrice, poate deteriora izolarea cablurilor electrice și poate duce la electrocutare și la pericole de incendii.

#### ● Indicații de siguranță specifice capsatorului electric

- **PERICOL DE ACCIDENTARE!** Nu direcționați niciodată aparatul către dvs. sau alte persoane

sau animale. Aveți grijă să nu se afle persoane sau animale pe cealaltă parte a piesei de lucru.

- **PROTEJAȚI-VĂ OCHII!** Purtați ochelari de protecție. Aceasta este valabil de asemenea, pentru persoana ce efectuează lucrări de susținere și de sprijin.
- Umpleți magazia doar dacă, aparatul este oprit! Puneți întrerupătorul PORNIT-/OPRIT în poziția „0” și scoateți ștecărul!
- Nu folosiți aparatul pentru prinderea cablurilor electrice.
- Asigurați piesa de lucru. O piesă de lucru fixată cu un dispozitiv de prindere sau cu o menhină este mai sigură decât una ținută cu mâna.
- Mențineți cablul de curent întotdeauna în spațiile aparatului.
- **PERICOL DE ACCIDENTARE!** Folosiți aparatul numai cu capsele și cuiele prevăzute pentru acesta. Aveți grijă să nu iasă din piesa de lucru capsele sau cuiele sau să pătrundă prin aceasta.
- Regim de lucru de scurtă durată: Lăsați aparatul să se răcească după 15 minute de regim de lucru permanent.
- **PERICOL DE ACCIDENTARE!** Țineți degetele sau alte părți ale corpului la distanță față de placa frontală [7].
- Nu pușcați niciodată capse sau cuie prin aer. Capsele sau cuiele pușcate de la o distanță mică pot provoca accidente grave.
- Îmbrăcați cu aparatul numai materiale de lucru moi ca lemnul sau țesături. În caz contrar aparatul se poate deteriora.
- ⚠ **ATENȚIE!** Conectați aparatul la rețeaua de curent numai în stare oprită ! Aduceți întrerupătorul PORNIT-/OPRIT [3] în poziția „0”.
- ⚠ **AVERTISMENT! PERICOL DE ACCIDENTARE!** Porniți aparatul numai înainte de începerea lucrului. Atunci când nu folosiți aparatul, opriți-l, pentru a împiedica o declanșare accidentală.

## ● Înainte de punerea în funcțiune

### ● Umplerea magaziei

- Apăsăți clapetele de magazie [4] una de cealaltă (vezi fig. A)
- Trageți clapeta de magazie [4] din magazia [5] aparatului (vezi fig. B).
- Umpleți magazia [5] cu capsele sau cuiile (vezi fig. C).

**Indicație pentru umplerea cu cui:** Pentru umplerea cu cui folosiți canalul drept, așa cum se ilustrează în figura detaliată C. Aveți grijă să se afle capul cuiului întotdeauna sus.

**INDICAȚIE:** La umplere aveți în vedere cantitatea maximă de umplere de cca. 85 de capse sau 75 de cui.

- După umplere împingeți clapeta magaziei [4] până la capăt în magazie [5] până se blochează cu un clichet.

**INDICAȚIE:** Cu afișajul cantității de umplere [6] puteți recunoaște dacă, magazia mai conține capse.

### ● Reglarea forței de percuție

**INDICAȚIE:** Alegeți cea mai redusă forță de percuție, de care aveți nevoie pentru capsare. La aceasta aveți în vedere lungimea capselor sau cuielor folosite, cât și grosimea materialului de prelucrat.

 Regulator forță de percuție [2]

#### Mărire forță de precuție:

- Întoarceți regulatorul de forță de percuție [2] contrar sensului acelor de ceasornic.

#### Reducere forță de precuție:

- Întoarceți regulatorul de forță de percuție [2] în sensul acelor de ceasornic.

## ● Punere în funcțiune

### ● Pornire și oprire

- Puneți întrerupătorul PORNIT-/OPRIT [3] în poziția „I”, pentru a porni aparatul.
- Puneți întrerupătorul PORNIT-/OPRIT [3] în poziția „0”, pentru a opri aparatul.

### ● Prindere cu capse / cui

- Porniți aparatul prin aducerea întrerupătorului PORNIT-/OPRIT [3] în poziția „I”.
- Apăsăți aparatul cu placa frontală [7] pe locul materialului, unde doriți să introduceți capse sau cui.
- Apăsăți declanșatorul [1].

**INDICAȚIE:** Siguranța integrată de pușcat din placa frontală împiedică o declanșare accidentală.

### ● Remedierea defecțiunilor

#### Cauză:

o capsă sau un cui blochează aparatul.

#### Remediere:

- Deschideți clapeta de magazie [4]. Astfel eliberați pretensionarea. Deșurubați cu cheia hexagonală de interior (fig.D) șuruburile de la placa frontală [7].
- Scoateți capsă sau cuiul.

## ● Curățare și întreținere

**⚠ AVERTISMENT! PERICOL DE ACCIDENTARE!** Înainte de toate lucrările de curățare și întreținere scoateți ștecărul din priză.

Capsatorul electric nu necesită întreținere.

- Aparatul trebuie să fie tot timpul curat, uscat și fără ulei sau lubrifianți.
- Curățați aparatul imediat după terminarea lucrărilor.
- Nu au voie să pătrundă lichide în interiorul aparatului.

- Pentru curățarea carcasei folosiți o lavetă. Nu folosiți niciodată benzină, soluții sau substanțe de curățare, care atacă materialul plastic.

## ● Service

- **⚠️ AVERTISMENT!** Dispuneți repararea aparatului numai de către persoane calificate și numai cu piese de schimb originale. Astfel se asigură păstrarea siguranței aparatului.
- **⚠️ AVERTISMENT!** Dispuneți schimbarea ștecărului sau al cablului de conectare întotdeauna de către producătorul uneltei electrice sau serviciul clienți al acestuia. Astfel se asigură păstrarea siguranței aparatului.

**Indicație:** Piesele de schimb care nu sunt prezentate (ca de ex.: perile de cărbune, întrerupătoarele) se pot comanda de la Callcenter.

## ● Garanție

**Pentru acest aparat primiți o garanție de 3 ani de la data achiziției. Aparatul a fost produs cu atenție și verificat înainte de livrare. Vă rugăm să păstrați bonul de casă ca dovadă de achiziție. În caz de o reclamație privind garanția, contactați telefonic punctul nostru de service. Doar astfel se poate asigura o transmitere gratuită a mărfii dvs.**

Garanția este valabilă numai pentru defecte de material sau de fabricare, însă nu pentru deteriorări din cauza transportului, piese de uzură sau deteriorarea pieselor sensibile, ca de ex.: întrerupătoare sau acumulatori. Produsul este destinat numai uzului privat și nu celui comercial.

În caz de utilizare necorespunzătoare, supunerea la șocuri și alte intervenții, care se efectuează de un punct de service neautorizat de noi, garanția devine nulă. Drepturile dvs. legale nu sunt limitate de această garanție.

Durata de garanție nu se prelungește prin acordarea acestora. Aceasta este valabil și pentru piesele schimbate și reparate. Defecțiunile sau lipsurile existente deja la achiziție trebuie anunțate imediat după despachetare, însă cel mai târziu după două zile de la data achiziției. Reparațiile necesare după expirarea perioadei de garanție se efectuează contra cost.

## RO

Service România

Tel.: 0800896637

e-mail: [kompernass@lidl.ro](mailto:kompernass@lidl.ro)

**IAN 96267**

## ● Înlăturare



Ambalajul este din materiale ecologice, care pot fi înlăturate în punctele locale de reciclare.



**Nu aruncați uneltele electrice la gunoiul menajer!**

Conform Directivei Europene 2012/19/EU uneltele electrice uzate trebuie colectate separat și predate unui punct corespunzător de reciclare.

Posibilități de înlăturare ale produsului dvs. le puteți afla în localitatea dvs. sau la administrația locală.

● **Traducerea declarație originale de conformitate / Producător CE**

Noi, KOMPERNASS HANDELS GMBH, responsabil documentație: Dl. Semi Uguzlu, BURGSTRASSE 21, 44867 BOCHUM, GERMANY, declarăm prin prezența că, acest produs corespunde următoarelor norme, documentelor normative și Directivelor CE:

**Directiva referitoare la mașini  
(2006 / 42 / EC)**

**Directiva CE referitoare la tensiune joasă  
(2006 / 95 / EC)**

**Compatibilitatea electromagnetică  
(2004 / 108 / EC)**

**RoHS Directiva  
(2011 / 65 / EC)**

**Norme aplicate armonizate**

EN 60745-1/A11:2010

EN 60745-2-16:2010

EN 55014-1/A2:2011

EN 55014-2/A2:2008

EN 61000-3-2/A2:2009

EN 61000-3-3:2008

**Tip / Denumire aparat:**

Capsator electric PET 25 B1

**Date of manufacture (DOM): 03-2014**

**Număr serie: IAN 96267**

Bochum, 31.03.2014



Semi Uguzlu

- Manager de calitate -

Ne rezervăm dreptul la modificări în sensul dezvoltării continue.

**Увод**

Правилна употреба.....	Страница 30
Описание на частите .....	Страница 30
Окомплектовка .....	Страница 30
Технически данни .....	Страница 30

**Общи инструкции за безопасност при работа с електроуреди**

1. Работно място-безопасност .....	Страница 31
2. Електрическа безопасност.....	Страница 31
3. Безопасност на хората.....	Страница 32
4. Употреба и обслужване на електроуреди .....	Страница 32
5. Сервиз .....	Страница 33

**Специфични указания за безопасна работа с такери**

Указания за безопасна работа с такери.....	Страница 33
Специфични указания за безопасна работа с електрически такери .....	Страница 33

**Преди употреба**

Зареждане на пълнителя .....	Страница 34
Настройка на ударната сила.....	Страница 34

**Употреба**

Включване и изключване .....	Страница 34
Захващане / Заковане .....	Страница 34
Отстраняване на проблеми.....	Страница 34

**Техническо обслужване и почистване.....** Страница 35

**Сервизно обслужване .....** Страница 35

**Гаранция .....** Страница 35

**Изхвърляне на уреда.....** Страница 35

**Превод на оригиналната ЕО Декларация за съответствие /  
Производител .....** Страница 36

## Електрически такер PET 25 B1

### ● Увод

Поздравяваме Ви за покупката на Вашия нов уред. Вие избрахте висококачествен продукт. Ръководството за експлоатация е част от този продукт. То съдържа важни указания за безопасност, употреба и изхвърляне. Преди употребата на продукта се запознайте с всички инструкции за обслужване и безопасност. Използвайте продукта само съгласно описанието и за посочените области на употреба. Когато предавате продукта на трети лица, предавайте заедно с него и всички документи.

### ● Правилна употреба

Електрическият такер е предназначен за домашна употреба при захващане на картон, изолационни материали, кожа, плат (текстилни или естествени влакна) и др. подобни материали върху твърдо и меко дърво, талашитени плоскости или материали от рода на шперплат. Употребата му е разрешена само в сухи помещения. Всяко друго приложение или промяна на машината се счита за нецелесъобразно и крие значителни опасности от злополуки. Производителят не носи отговорност за щети, възникнали поради нецелесъобразна употреба. Уредът не е предназначен за промишлена употреба.

### ● Описание на частите

- 1 Освобождаващ бутон
- 2 Регулатор на ударната сила
- 3 Превключвател ВКЛ./ИЗКЛ.
- 4 Плъзгач на пълнителя
- 5 Пълнител
- 6 Показател за нивото на запълване
- 7 Челна плоча

### ● Окомплектовка

- 1 електрически такер PET 25 B1
- 300 кламера 25 mm
- 200 кламера 15 mm
- 300 пирона 32 mm
- 200 пирона 25 mm
- 1 шестостенен ключ
- 1 ръководство за експлоатация

### ● Технически данни

Тип:	PET 25 B1
Номинално напрежение:	230V~ 50Hz
Номинален ток:	3,7A
Работни ходове:	до 30 удара / мин
Кратък режим на работа:	макс. 15 min
Клас на защита:	II/□

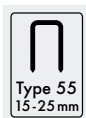

Ширина на  
кламера: 6 mm  
Дължина на  
кламера: 15-25 mm

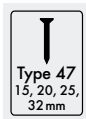

Дължина на  
пирона: 15, 20, 25, 32 mm

### Информация за нивото на шума и вибрациите:

Стойността на нивото на шума е определена в съответствие с EN 60745. Стойността на изчисленото А-ниво на електроуредата обикновено е:  
Ниво на силата на звука: 87,4 dB(A)  
Логаритмична величина на мощността на звука: 98,4 dB(A)  
Неопределеност K: 2,5 dB

### Носете средства за предпазване на слуха!

Общи стойности на вибрациите съгласно EN 60745:

Стойност на вибрационните емисии

$$a_{\text{h}} = 3,417 \text{ m/s}^2,$$

$$\text{Неустойчивост } K = 1,5 \text{ m/s}^2.$$

**▲ ПРЕДУПРЕЖДЕНИЕ!** Нивото на вибрациите, посочено в настоящите указания, е измерено в съответствие с метод, стандартизиран в EN 60745 и може да се използва за сравняване на уреди. Посочената стойност на вибрационни емисии може да се използва като предварителна оценка на експозицията.

Нивото на вибрациите се променя според употребата на електроуред и в някои случаи може да бъде по-високо от посочената в тази инструкция стойност. Вибрационното натоварване може да бъде подценено, ако уредът се използва редовно по такъв начин.

**Забележка:** За точна оценка на вибрационното натоварване по време на определен период в работен режим трябва да се вземе предвид и времето, през които уредът е бил изключен или е включен, но на практика не се експлоатира. Това може да понижи чувствително вибрационното натоварване за целия период в работен режим.

## ● Общи инструкции за безопасност при работа с електроуреди

**▲ ПРЕДУПРЕЖДЕНИЕ!** Прочетете всички инструкции за безопасност и указанията. Пропуските при спазване на инструкциите за безопасност и указанията може да причинят токов удар, пожар и / или тежки наранявания.

### За в бъдеще спазвайте всички указания и инструкции за безопасност!

Използването на понятието „електроуред“ в инструкциите за безопасност се отнася за електрически инструменти, включвани в електрическата мрежа (посредством мрежов кабел), както и за захранвани от акумулатор електрически инструменти (без мрежов кабел).

## 1. Работно място-безопасност

- а) **Поддържайте работното място чисто и добре осветено.** Безпорядъкът и лошото осветление на зоната, в която се работи, могат да доведат до злополуки.
- б) **Не работете с електроуреди във взривоопасни зони, в които се намират запалими течности, газове или прахообразни вещества.** Електроуредите могат да възпроизведат искра, която да възпламени праха или изпаренията.
- в) **По време на работа с електроуред дръжте децата и странични лица настрана.** Ако отклоните вниманието си може да загубите контрола върху уреда.

## 2. Електрическа безопасност

- а) **Щепселът за включване на електроуред трябва да е съвместим с контакта.** По щепсела в никакъв случай не бива да се предприемат промени. Не използвайте адаптиращи щепсели при заземени електроуреди. Щепселите, по които няма направени промени и подходящите контакти намаляват риска от електрически удар.
- б) **Избягвайте допир на тялото до заземени повърхности, като тръби, радиатори, кухненски печки и хладилници.** Съществува голям риск от токов удар, ако Вашето тяло е заземено.
- в) **Предпазвайте вашите електроуреди от дъжд и влага.** Проникването на влага в електроуред повишава опасността от токов удар.
- г) **Не използвайте кабела извън неговото предназначение, за да носите, да окачвате уреда или да издърпвате с него щепсела от контакта.** Дръжте кабела надалеч от горещи предмети, масло, остри ръбове или подвижните части на уреда. Повредените или оплетените кабели повишават риска от токов удар.
- д) **Ако работите с електроуред на открито, използвайте само удължаващи**

**кабели, разрешени за условия на открито.** Използването на подходящ удължаващ кабел за употреба на открито намалява риска от токов удар.

- е) **Ако работата с електроуредта във влажна среда е неизбежна, използвайте автоматичен защитен изключвател.** Употребата на автоматичен защитен изключвател намалява риска от електрически удар.

## 3. Безопасност на хората

- а) **Бъдете винаги внимателни, обръщайте внимание на това, което правите и извършвайте разумно работата си с електроуредта. Не използвайте електроуреди, когато сте уморени или сте под въздействието на дрога, алкохол или лекарства.** Един момент невнимание при употребата на електроуредта може да доведе до сериозни наранявания.
- б) **Носете предпазна екипировка и винаги защитни очила.** Носенето на лична предпазна екипировка като предпазна маска против прах, предпазни обувки, които не се хлъзгат, защитна каска или шумозаглушители, според вида и употребата на електроуредта, намалява риска от наранявания.
- в) **Избягвайте неволно включване. Уверете се, че електроуредът е изключен, преди да го включите в мрежата, да го вдигнете или носите.** Ако по времето, когато носите уреда, пръстът ви е на бутон, или ако уредът е бил включен в електрическата мрежа, може да стане злополука.
- г) **Оставете настрана всички инструменти за настройване и гачни ключове преди да включите електроуредта.** Инструмент или ключ, който се намира на въртяща се част от уреда може да причини наранявания.
- д) **Избягвайте необичайното положение на тялото. Погрижете се за стабилна стойка и по всяко време пазете равновесие.** Така ще можете да контролирате електроуредта в неочаквани ситуации.

- е) **Носете подходящо облекло. Не носете широки дрехи или украшения. Пазете косите, облеклото и ръкавиците от въртящите се части.** Свободното облекло, украшенията или дългите коси може да бъдат захванати от въртящите се части.
- ж) **Ако трябва да бъдат монтирани прахоизсмукващи и прахоулавящи приспособления се уверете, че те са закрепени и се използват правилно.** Употребата на прахоизсмукващи приспособления може да ограничи вредите от прах.

## 4. Употреба и обслужване на електроуредта

- а) **Не преотстъпвайте уреда. За Вашата работа използвайте правилния уред.** С подходящия уред ще работите по-добре и по-безопасно в определената област.
- б) **Не използвайте електроуред с повреден изключвател.** Електроуред, който не може да се включи и изключи е опасен и трябва да се ремонтира.
- в) **Издърпайте щепсела от контакта, преди да предприемете настройка на уреда, да смените принадлежности или да приберете уреда.** Тези мерки за безопасност ще предотвратят неволно стартиране на електроуредта.
- г) **Съхранявайте неупотребявани електроуреди на места недостъпни за деца. Не оставяйте лица, които не са запознати или не са прочели тази инструкция, да работят с уреда.** Електроуредите са опасни, когато се използват от неопитни лица.
- д) **Поддържайте грижливо електроуредите. Проверявайте дали подвижните части функционират безупречно и не са затегнати, дали има счупени части или части, които са повредени по начин, който пречи на правилното функциониране на уреда. Преди употреба дайте повредените части на ремонт.** Много от злополуките се случват поради лошо поддържани електроуреди.



- е) **Режещите инструменти следва да се поддържат остри и чисти.** Внимателно поддържани режещи инструменти с остри режещи елементи по-рядко се заклинват и се управляват по-лесно.
- ж) **Използвайте електроуреди, принадлежности към тях, инструменти и т.н. в съответствие с тези указания.** При това се съобразявайте с условията за работа и извършваните действия. Употребата на електроуреди за цели, различни от тези, за които те са предвидени, може да доведе до опасни ситуации.

## 5. Сервиз

- а) **Предавайте уреда за ремонт на квалифициран персонал и използвайте само оригинални резервни части.** С това се гарантира запазването на сигурността на уреда.

### ● Специфични указания за безопасна работа с такери

#### ● Указания за безопасна работа с такери

- **Съобразявайте се винаги с факта, че електрическият инструмент съдържа скоби.** Невнимателното боравене с такера може да доведе до неочаквано изхвърляне на скоби и да Ви нарани.
- **Не насочвайте електрическия инструмент към себе си или други лица в близост.** При неочаквано задействане се отделя скоба, което може да причини наранявания.
- **Не задействайте електрическия инструмент, преди да е поставен стабилно върху детайла.** Ако електрическият инструмент не е в контакт с детайла, скобата може да отскочи от мястото на поставяне.
- **Изключете електрическия инструмент от захранването или от батерията, ако**

#### **скобата е заседнала в инструмента.**

Ако такерът е включен, може да бъде задействан неволно при отстраняване на заседналата скоба.

- **Бъдете внимателни при отстраняване на заседнала скоба.** Системата може да е под напрежение и скобата да се изхвърли рязко, докато се опитвате да отстраните блокирането.
- **Не използвайте този такер за закрепване на електрически кабели.** Той не е предназначен за монтаж на електрически кабели, може да повреди изолацията на проводниците и да предизвика токов удар и опасност от пожар.

### ● Специфични указания за безопасна работа с електрически такери

- **ОПАСНОСТ ОТ НАРАНЯВАНЕ!** Никога не насочвайте уреда към себе си, към други хора или животни. Внимавайте от другата страна на обработвания детайл да няма хора или животни.
- **ПАЗЕТЕ ОЧИТЕ СИ!** Носете предпазни очила. Това важи и за лицето, помагачо за подкрепяне или придържане.
- Зареждайте пълнителя само при изключен уред! Преместете превключвателя ВКЛ./ИЗКЛ. в позиция „0“ и изключете щепсела!
- Не използвайте уреда за захващане на електрически проводници.
- Обезопасете обработвания детайл. Фиксирането му е по-безопасно със затегателен механизъм или менгеме, отколкото ако го държите с ръка.
- Отвеждайте кабела винаги назад от уреда.
- **ОПАСНОСТ ОТ НАРАНЯВАНЕ!** Използвайте уреда само с предназначените за него кламери и пирони. Внимавайте кламерите или пироните да не стърчат от обработвания детайл и да не го пробиват.
- Кратък режим на работа: След работа в продължение на 15 минути оставете уреда да се охлади.

- **ОПАСНОСТ ОТ НАРАНЯВАНЕ!** Дръжте пръстите си и другите части на тялото далеч от челната плоча [7].
  - Никога не изстрелвайте кламери или пирони във въздуха. Изстреляните отблизо кламери или пирони могат да причинят тежки наранявания.
  - Свързвайте с уреда само меки материали като дърво или тъкани. В противен случай уредът може да се повреди.
- ⚠ ВНИМАНИЕ!** Включвайте уреда в електрическата мрежа само когато е изключен! Преместете превключвателя ВКЛ./ИЗКЛ. [3] в позиция „0“.
- ⚠ ПРЕДУПРЕЖДЕНИЕ! ОПАСНОСТ ОТ НАРАНЯВАНЕ!** Включвайте уреда непосредствено преди започване на работа. Изключвайте уреда, когато не го използвате, за да предотвратите неволно задействане.

## ● Преди употреба

### ● Зареждане на пълнителя

- Стиснете плъзгача на пълнителя [4] (виж Фиг. А).
- Извадете плъзгача [4] от пълнителя [5] на уреда (виж Фиг. В).
- Заредете пълнителя [5] с кламери или пирони (виж Фиг. С).

#### **Указание за зареждане с пирони:**

За зареждане с пирони използвайте десния канал, както е показано детайлно на Фиг. С. Обърнете внимание, че главата на пирона трябва да е винаги нагоре.

**УКАЗАНИЕ:** При зареждане имайте предвид максималното количество от около 85 кламера или 75 пирона.

- След зареждане избутайте плъзгача [4] в пълнителя [5] до ограничението, докато го усетите и чуете да щракне.

**УКАЗАНИЕ:** От показателя за нивото на запълване [6] можете да разберете дали в пълнителя има още кламери.

### ● Настройка на ударната сила

**УКАЗАНИЕ:** Изберете най-малката ударна сила, която Ви е нужна за захващане, като обърнете внимание на използваните кламери или пирони, както и на устойчивостта на материала за обработка.

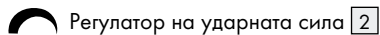

#### **Увеличаване на ударната сила:**

- Завъртете регулатора на ударната сила [2] обратно на часовниковата стрелка.

#### **Намаляване на ударната сила:**

- Завъртете регулатора на ударната сила [2] по посока на часовниковата стрелка.

## ● Употреба

### ● Включване и изключване

- Поставете превключвателя ВКЛ./ИЗКЛ. [3] в позиция „I“, за да включите уреда.
- Поставете превключвателя ВКЛ./ИЗКЛ. [3] в позиция „0“, за да изключите уреда.

### ● Захващане / Заковане

- Включете уреда, като поставите превключвателя ВКЛ./ИЗКЛ. [3] в позиция „I“.
- Притиснете уреда с челната плоча [7] към мястото на материала, което искате да захванете / заковете.
- Натиснете освобождаващия бутон [1].

**УКАЗАНИЕ:** Вграденият предпазител в челната плоча предотвратява неволното задействане.

### ● Отстраняване на проблеми

#### **Причина:**

Кламер или пирон блокират уреда.

## Отстраняване:

- Отворете плъзгача на пълнителя **4**. Така ще намалите създаденото напрежение. Развийте винтовете на челната плоча **7** със шестстенния ключ (Фиг. D).
- Отстранете кламера или пирона.

## ● Техническо обслужване и почистване

**⚠ ПРЕДУПРЕЖДЕНИЕ! ОПАСНОСТ ОТ НАРАНЯВАНЕ!** Преди всякакви дейности по почистването и поддръжката изключете щепсела от контакта.

Електрическият такер не се нуждае от поддръжка.

- Уредът трябва да бъде винаги чист, сух и немазен.
- Почиствайте уреда веднага след приключване на работа.
- Във вътрешността на уреда не бива да попадат течности.
- За почистване на корпуса използвайте кърпа. Никога не използвайте бензин, разтворители или почистващи препарати, които повреждат пластмасата.

## ● Сервизно обслужване

- **⚠ ПРЕДУПРЕЖДЕНИЕ!** Извършвайте ремонтите на Вашия уред само чрез квалифицирани специалисти и само с оригинални резервни части. По този начин се гарантира запазване безопасността на уреда.
- **⚠ ПРЕДУПРЕЖДЕНИЕ!** Извършвайте подмяната на щепсела или свързващия кабел винаги чрез производителя на електроинструмента или неговия обслужващ сервиз. По този начин се гарантира запазване безопасността на уреда.

**Указание:** Резервни части, които не са изброени (като напр. графитни четки, превключватели), можете да поръчвате в нашите кол центрове.

## ● Гаранция

**За този уред получавате 3 години гаранция, считано от датата на покупката. Уредът е произведен с необходимото внимание и тестван добросъвестно. Моля, пазете касовата бележка като доказателство за покупката. В случай на гаранционно събитие се свържете по телефона с вашия сервиз. Само така може да се гарантира безплатно изпращане на вашия уред.**

Гаранцията се отнася само за дефекти на материалите и фабрични дефекти, но не и за повреди, възникнали по време на транспорта, за износващи се части или повреди по чупливите части, например изключвател или акумулаторни батерии. Продуктът е предназначен за ваша лична употреба, но не и за употреба за стопански цели.

При зловредно и неправомерно отношение, употреба на сила и посегателство, които не са извършени от нашите сервизи, гаранцията отпада. Вашите законни права не се ограничават от тази гаранция.

Гаранционният период не се удължава след извършени гаранционни услуги. Това се отнася и за подменени и ремонтирани части. За евентуални налични повреди в момента на покупката трябва да бъде съобщено веднага след разопаковането, но най-късно до два дни след датата на закупуване. След изтичане на гаранцията ремонтите се заплащат.

**BG**

**Сервизно обслужване България**

**Тел.: 00800 1114920**

**е-мейл: [kompernass@lidl.bg](mailto:kompernass@lidl.bg)**

**IAN 96267**

## ● Изхвърляне на уреда



Опаковката е изработена от екологични материали, които може да предадете за рециклиране по местоживееене.



**Не изхвърляйте електроуреди  
заедно с битовите отпадъци!**

Съгласно европейска директива 2012/19/EU старите електроуреди трябва да се събират отделно и да се предават за повторна употреба.

За възможностите за изхвърляне на непотребния уред се информирайте от вашата общинска или градска управа.

## ● Превод на оригиналната ЕО Декларация за съответствие / Производител СЕ

Ние, KOMPERNASS HANDELS GMBH, отговорно лице за документацията: г-н Semi Uguzlu, BURGSTRASSE 21, 44867 BOCHUM, GERMANY, Германия, декларираме, че този продукт съответства на следните норми, нормативни документи и ЕО-директиви:

**Директива за машините  
(2006 / 42 / ЕС)**

**ЕО-Директива за ниското напрежение  
(2006 / 95 / ЕС)**

**Електромагнитна съвместимост  
(2004 / 108 / ЕС)**

**RoHS Директива (2011 / 65 / ЕС)**

**Приложени хармонизирани норми**

EN 60745-1/A11:2010

EN 60745-2-16:2010

EN 55014-1/A2:2011

EN 55014-2/A2:2008

EN 61000-3-2/A2:2009

EN 61000-3-3:2008

**Тип / Обозначение на продукта:**

Електрически такер PET 25 B1

**Date of manufacture (DOM): 03-2014**

**Сериен номер: IAN 96267**

Bochum, 31.03.2014

Semi Uguzlu

- Мениджър по качеството -

Запазваме си правото на технически промени с цел усъвършенстване на уреда.

**Εισαγωγή**

Χρήση σύμφωνα με τους κανονισμούς .....	Σελίδα 38
Περιγραφή εξαρτημάτων .....	Σελίδα 38
Περιεχόμενα παράδοσης .....	Σελίδα 38
Τεχνικά στοιχεία .....	Σελίδα 38

**Γενικές υποδείξεις ασφάλειας για ηλεκτρικά εργαλεία**

1. Θέση εργασίας-ασφάλεια .....	Σελίδα 39
2. Ηλεκτρική ασφάλεια .....	Σελίδα 39
3. Ασφάλεια ατόμων .....	Σελίδα 40
4. Ασφαλής λειτουργία και χρήση ηλεκτρονικών συσκευών .....	Σελίδα 40
5. Σέρβις .....	Σελίδα 41

**Υποδείξεις ασφάλειας για συρραπτικά για την συγκεκριμένη συσκευή**

Υποδείξεις ασφάλειας για συρραπτικά .....	Σελίδα 41
Υποδείξεις ασφάλειας που αφορούν στο Ηλεκτρικό καρφωτικό .....	Σελίδα 41

**Πριν από τη θέση σε λειτουργία**

Πλήρωση γεμιστήρα .....	Σελίδα 42
Ρύθμιση δύναμης ώθησης .....	Σελίδα 42

**Θέση σε λειτουργία**

Ενεργοποίηση και απενεργοποίηση .....	Σελίδα 42
Κόλληση / κάρφωμα .....	Σελίδα 42
Αντιμετώπιση σφαλμάτων .....	Σελίδα 43

**Συντήρηση και καθαρισμός** .....

Σελίδα 43

**Σέρβις** .....

Σελίδα 43

**Εγγύηση** .....

Σελίδα 43

**Απόσυρση** .....

Σελίδα 44

**Μετάφραση της πρωτότυπης δήλωσης συμμόρφωσης / Κατασκευαστή**

Σελίδα 44

**Ηλεκτρικό καρφωτικό PET 25 B1****Εισαγωγή**

Σας συγχαίρουμε για την αγορά της νέας σας συσκευής. Επιλέξατε ένα προϊόν υψηλών προδιαγραφών. Οι οδηγίες χρήσης είναι μέρος αυτού του προϊόντος. Περιέχουν σημαντικές πληροφορίες σχετικά με την ασφάλεια, το χειρισμό και την απόρριψη. Πριν τη χρήση του προϊόντος εξοικειωθείτε με όλες τις οδηγίες χρήσης και ασφαλείας. Χρησιμοποιείτε το προϊόν μόνο με τον τρόπο που περιγράφεται και για τον τομέα εφαρμογής που αναφέρεται. Σε περίπτωση μεταβίβασης του προϊόντος σε τρίτους παραδώστε μαζί και όλα τα έγγραφα.

**Χρήση σύμφωνα με τους κανονισμούς**

Το Ηλεκτρικό καρφωτικό είναι κατάλληλο για ιδιωτική χρήση για κόλληση χαρτιού, μονωτικού υλικού, δέρματος, υφάσματος (συνθετικό ή φυσικό) και παρόμοιων υλικών πάνω σε σκληρό ξύλο, μαλακό ξύλο, κόντρα πλακέ ή σε υλικό που μοιάζει με κόντρα πλακέ. Η χρήση επιτρέπεται μόνο μέσα σε στεγνούς χώρους. Οποιαδήποτε άλλη χρήση ή τροποποίηση του μηχανήματος θεωρείται ως αντικανονική και εγκυμονεί σοβαρούς κινδύνους ατυχημάτων. Ο κατασκευαστής δεν αναλαμβάνει καμία ευθύνη για φθορές που οφείλονται σε αντικανονική χρήση. Δεν προορίζεται για βιομηχανική εφαρμογή.

**Περιγραφή εξαρτημάτων**

- 1 Σκανδάλη
- 2 Ρυθμιστής δύναμης ώθησης
- 3 Διακόπτης ΕΝΤΟΣ/ΕΚΤΟΣ
- 4 Σύρτης γεμιστήρα
- 5 Γεμιστήρας
- 6 Ένδειξη στάθμης πλήρωσης
- 7 Μετωπική πλάκα

**Περιεχόμενα παράδοσης**

- 1 ηλεκτρικό καρφωτικό PET 25 B1
- 300 συνδετήρες 25 mm
- 200 συνδετήρες 15 mm
- 300 καρφιά 32 mm
- 200 καρφιά 25 mm
- 1 κλειδί με εσωτερικό εξάγωνο
- 1 οδηγίες χειρισμού

**Τεχνικά στοιχεία**

Τύπος:	PET 25 B1
Ονομαστική τάση:	230V~ 50Hz
Ονομαστικό ρεύμα:	3,7A
Ταχύτητα εργασίας:	ως και 30 χτυπήματα/λεπ
Σύντομη λειτουργία (ΣΛ):	μέγ. 15 λεπ.
Κλάση προστασίας:	II/□

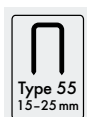

Πλάτος συνδετήρων: 6 mm  
Μήκος συνδετήρων: 15 - 25 mm

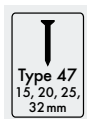

Μήκος καρφιών: 15, 20, 25, 32 mm

**Πληροφορίες θορύβου και δονήσεων:**

Υπολογισμένη τιμή για θόρυβο εξακριβώνεται σύμφωνα με EN 60745. Η στάθμη ηχητικής πίεσης που έχει αξιολογηθεί με Α ηλεκτρικής συσκευής ανέρχεται σε:

Στάθμη ηχητικής πίεσης:	87,4 dB(A)
Στάθμη ηχητικής ισχύος:	98,4 dB(A)
Ανασφάλεια Κ:	2,5 dB

**Φοράτε γωασπίδες!**

Υπολογισμός συνολικών τιμών δονήσεων σύμφωνα με EN 60745:

Συντελεστής εκπομπής δονήσεων  $a_h = 3,417 \text{ m/s}^2$ ,  
Αβεβαιότητα  $K = 1,5 \text{ m/s}^2$ .

**⚠ ΠΡΟΕΙΔΟΠΟΙΗΣΗ!** Η αναφερόμενη στις παρούσες οδηγίες στάθμη δονήσεων μετρήθηκε με

τυποποιημένη μέθοδο μέτρησης σύμφωνα με το πρότυπο EN 60745 και μπορεί να χρησιμοποιηθεί για τη σύγκριση της συσκευής. Η δεδομένη τιμή εκπομπής δονήσεων μπορεί επίσης να χρησιμοποιηθεί σε μια εισαγωγική εκτίμηση της έκθεσης.

Η στάθμη δονήσεων μεταβάλλεται ανάλογα με τη χρήση του ηλεκτρικού εργαλείου και σε μερικές περιπτώσεις ενδέχεται να υπερβεί την τιμή που αναφέρεται στις παρούσες οδηγίες. Η επιβάρυνση δονήσεων ενδέχεται να υποτιμηθεί, σε περίπτωση που το ηλεκτρικό εργαλείο χρησιμοποιείται τακτικά με τέτοιο τρόπο..

**Υπόδειξη:** Για τον ακριβή υπολογισμό της επιβάρυνσης κραδασμών κατά τη διάρκεια ενός ορισμένου χρονικού διαστήματος εργασίας θα πρέπει να ληφθούν υπόψη και οι χρόνοι κατά τους οποίους η συσκευή είναι απενεργοποιημένη ή λειτουργεί χωρίς όμως να παράγει πραγματικά έργο. Αυτό μπορεί να μειώσει σημαντικά την επιβάρυνση κραδασμών για το συνολικό χρονικό διάστημα εργασίας.

## ● Γενικές υποδείξεις ασφάλειας για ηλεκτρικά εργαλεία

**▲ ΠΡΟΕΙΔΟΠΟΙΗΣΗ!** Διαβάστε όλες τις υποδείξεις ασφάλειας και οδηγίες! Οι παραβιάσεις κατά την τήρηση των υποδείξεων ασφάλειας και των οδηγιών ενδέχεται να προκαλέσουν ηλεκτροπληξία, πυρκαγιά ή / και σοβαρούς τραυματισμούς.

### Διαφυλάξτε όλες τις υποδείξεις ασφαλείας και τις οδηγίες για μελλοντική χρήση!

Ο ορος που χρησιμοποιείται στις υποδείξεις ασφαλείας «ηλεκτρονικό εργαλείο» αναφέρεται σε ηλεκτρικά εργαλεία που λειτουργούν με το δίκτυο (με καλώδιο δικτύου) και σε αυτά που λειτουργούν με μπαταρία (χωρίς καλώδιο δικτύου).

## 1. Θέση εργασίας-ασφάλεια

α) **Διατηρείτε το χώρο εργασίας σας καθαρό και καλά φωτισμένο.** Η ακαταστασία καθώς και ο ελλιπής φωτισμός του χώρου εργασίας μπορεί να οδηγήσει σε ατυχήματα.

- β) **Μην εργάζεστε με τη συσκευή σε περιβάλλον όπου υφίσταται κίνδυνος έκρηξης, στο οποίο υπάρχουν εύφλεκτα υγρά, αέρια ή σκόνη.** Τα ηλεκτρονικά εργαλεία παράγουν σπινθίρες, οι οποίες μπορεί να αναφλέξουν τη σκόνη ή τους ατμούς.
- γ) **Κρατήστε τα παιδιά και άλλα άτομα μακριά από το ηλεκτρονικό εργαλείο κατά τη διάρκεια χρήσης του.** Σε περίπτωση μη τήρησης ίσως χάσετε τον έλεγχο της συσκευής.

## 2. Ηλεκτρική ασφάλεια

- α) **Το βύσμα σύνδεσης συσκευής θα πρέπει να ταιριάζει στην πρίζα. Απαγορεύεται η τροποποίηση με οποιοδήποτε τρόπο του βύσματος. Απαγορεύεται η χρήση βύσματος προσαρμογέα μαζί με συσκευές με προστατευτική γείωση.** Το ανέπαφο βύσμα και η κατάλληλη πρίζα μειώνουν τον κίνδυνο πρόκλησης ηλεκτροπληξίας.
- β) **Αποφύγετε τη σωματική επαφή με γειωμένες επιφάνειες, όπως σωλήνες, θερμομαντικά σώματα, εστίες και ψυγεία.** Υφίσταται υψηλός κίνδυνος ηλεκτροπληξίας όταν το σώμα σας γειωθεί.
- γ) **Κρατήστε τη συσκευή μακριά από τη βροχή και την υγρασία.** Η εισχώρηση νερού μέσα σε μία ηλεκτρονική συσκευή αυξάνει τον κίνδυνο ηλεκτροπληξίας.
- δ) **Μην χρησιμοποιείτε το καλώδιο για άλλο λόγο, για να μεταφέρετε τη συσκευή, για να την αναρτήσετε ή για να τραβήξετε το βύσμα από την πρίζα. Κρατήστε το καλώδιο μακριά από θερμότητα, λάδι, αιχμηρές ακμές ή κινούμενα εξαρτήματα συσκευής.** Κατεστραμμένο ή τυλιγμένο καλώδιο αυξάνει τον κίνδυνο πρόκλησης ηλεκτροπληξίας.
- ε) **Για χρήση ηλεκτρονικής συσκευής σε εξωτερικούς χώρους, χρησιμοποιήστε μόνο καλώδιο επέκτασης που είναι κατάλληλο για εξωτερική χρήση.** Η χρήση ενός καλωδίου κατάλληλο για εξωτερική χρήση μειώνει τον κίνδυνο ηλεκτροπληξίας.
- ζ) **Σε περίπτωση που είναι αναπόφευκτη η λειτουργία του ηλεκτρικού εργαλείου**

**σε υγρό περιβάλλον, χρησιμοποιείτε προστατευτικό διακόπτη συνολικού ρεύματος προς το σφάλμα.** Η χρήση προστατευτικού διακόπτη συνολικού ρεύματος προς το σφάλμα μειώνει τον κίνδυνο ηλεκτροπληξίας.

## 3. Ασφάλεια ατόμων

- α) **Επιδείξτε μεγάλη προσοχή, έχετε πάντοτε επίγνωση των πράξεών σας και δείξτε ιδιαίτερη συνείδηση στην εργασία που πραγματοποιείτε με το ηλεκτρονικό εργαλείο. Μην χρησιμοποιείτε τη συσκευή όταν δεν είσαστε συγκεντρωμένοι ή όταν νοιώθετε κούραση ή ενώ βρίσκεστε υπό την επήρεια ναρκωτικών, αλκοόλ ή φαρμάκων.** Ακόμα και μόλις μία στιγμή αφηρημάδας κατά τη χρήση της συσκευής μπορεί να οδηγήσει σε σοβαρούς τραυματισμούς.
- β) **Φοράτε προσωπικό προστατευτικό εξοπλισμό και πάντα προστατευτικά γυαλιά.** Ο προσωπικός προστατευτικός εξοπλισμός όπως είναι αναπνευστική μάσκα, προστατευτικά παπούτσια που δεν γλιστράνε, προστατευτικό κράνος ή ωτοασπίδες, ανάλογα με το είδος και την εφαρμογή του μειώνουν τον κίνδυνο πρόκλησης τραυματισμών.
- γ) **Αποφεύγετε την αθέλητη θέση σε λειτουργία. Βεβαιωθείτε ότι το ηλεκτρικό εργαλείο είναι απενεργοποιημένο προτού το συνδέσετε στην ηλεκτρική τροφοδοσία ή το πάρετε και το μεταφέρετε.** Εάν κατά τη μεταφορά της συσκευής έχετε το δάκτυλό σας στο διακόπτη ΕΝΤΟΣ/ΕΚΤΟΣ ή η συσκευή είναι ενεργοποιημένη, ενδέχεται να προκληθούν ατυχήματα.
- δ) **Απομακρύνετε τα εργαλεία ρύθμισης ή τα κλειδιά προτού ενεργοποιήσετε τη συσκευή.** Ένα εργαλείο ή ένα κλειδί που βρίσκεται πάνω σε ένα περιστρεφόμενο εξάρτημα συσκευής μπορεί να προκαλέσει τραυματισμούς.
- ε) **Αποφεύγετε αντικανονική στάση του σώματός σας. Φροντίστε ώστε να υπάρχει πάντα σταθερή θέση και διατηρείτε ανά πάση στιγμή την ισορροπία σας.** Έτσι μπορείτε να ελέγχετε καλύτερα τη συ-

- σκευή και ιδιαίτερα σε απρόσμενες καταστάσεις.
- ζ) **Φοράτε κατάλληλο ρουχισμό. Μην φοράτε φαρδιά ρούχα και κοσμήματα. Κρατήστε τα μαλλιά, το ρουχισμό και τα γάντια μακριά από τα κινούμενα εξαρτήματα.** Ο φαρδύς ρουχισμός που δεν έχει στενή εφαρμογή, τα κοσμήματα ή τα μαλλιά μπορεί να πιαστούν από τα κινούμενα εξαρτήματα.
- η) **Κατά τη συναρμολόγηση διατάξεων αναρρόφησης και συλλογής, φροντίστε ώστε αυτές να έχουν συνδεθεί και να χρησιμοποιούνται σωστά.** Η χρήση τέτοιου είδους διατάξεων μειώνει τον κίνδυνο από τη σκόνη.

## 4. Ασφαλής λειτουργία και χρήση ηλεκτρονικών συσκευών

- α) **Μην υπερφορτώνετε τη συσκευή. Χρησιμοποιήστε το ηλεκτρονικό εργαλείο που είναι κατάλληλο για την εργασία σας.** Με το κατάλληλο ηλεκτρονικό εργαλείο μπορείτε να εργαστείτε καλύτερα και με μεγαλύτερη ασφάλεια εντός του καθορισμένου τομέα απόδοσης.
- β) **Μην χρησιμοποιείτε ηλεκτρονικό εργαλείο, του οποίου ο διακόπτης είναι ελαττωματικός.** Ένα ηλεκτρονικό εργαλείο που δεν μπορεί να ενεργοποιηθεί ή να απενεργοποιηθεί είναι επικίνδυνο και θα πρέπει να επιδιορθωθεί.
- γ) **Πριν προβείτε σε ρυθμίσεις της μηχανής, σε αντικατάσταση εξαρτημάτων ή σε απόθεση της μηχανής, αποσυνδέετε το βύσμα από την ηλεκτρική πρίζα.** Αυτά τα προστατευτικά μέτρα μειώνουν τον κίνδυνο αθέμιτης εκκίνησης της συσκευής.
- δ) **Φυλάξτε τα ηλεκτρονικά εργαλεία που δεν χρησιμοποιείτε μακριά από παιδιά. Μην επιτρέπετε τη χρήση της συσκευής σε άτομα, τα οποία δεν είναι έμπιστα ή τα οποία δεν έχουν διαβάσει τις οδηγίες.** Τα ηλεκτρονικά εργαλεία είναι επικίνδυνα όταν χρησιμοποιούνται από άπειρα άτομα.
- ε) **Φροντίστε τη συσκευή με προσοχή. Ελέγχετε αν τα κινούμενα εξαρτήματα λειτουργούν άψογα και δεν μπλοκάρουν, αν υπάρχουν σπασμένα ή**



κατεστραμμένα εξαρτήματα έτσι ώστε να επηρεάζεται αρνητικά η λειτουργία της συσκευής. Αναθέστε την επιδιόρθωση των ελαττωματικών εξαρτημάτων πριν από τη χρήση της συσκευής. Πολλά ατυχήματα οφείλονται σε ηλεκτρονικές συσκευές που δεν έχουν συντηρηθεί σωστά.

- ζ) Διατηρήστε τα εργαλεία κοπής αιχμηρά και καθαρά. Τα προσεγμένα εργαλεία κοπής μπλοκάρουν λιγότερο και κόβουν πιο εύκολα.
- η) Χρησιμοποιήστε το ηλεκτρονικό εργαλείο, το εξάρτημα, τα εργαλεία εφαρμογής κ.τ.λ. σύμφωνα με τις οδηγίες τους και με τον τρόπο που περιγράφεται για αυτό τον ειδικό τύπο συσκευής. Λάβετε υπόψη σας τις συνθήκες εργασίας και τις δραστηριότητες που πρέπει να πραγματοποιηθούν. Η χρήση ηλεκτρονικών εργαλείων για εφαρμογή άλλη από αυτή που προδιαγράφεται μπορεί να οδηγήσει σε επικίνδυνες καταστάσεις.

## 5. Σέρβις

- α) Αναθέστε την επιδιόρθωση της συσκευής σας σε υπηρεσία εξυπηρέτησης πελατών ή σε εξειδικευμένο ηλεκτρολόγο και χρησιμοποιήστε μόνο αυθεντικά ανταλλακτικά. Με τον τρόπο αυτό μπορεί να διασφαλιστεί το γεγονός ότι διατηρείται το επίπεδο ασφάλειας της συσκευής.

### ● Υποδείξεις ασφάλειας για συρραπτικά για την συγκεκριμένη συσκευή

### ● Υποδείξεις ασφάλειας για συρραπτικά

- Να υποθέτετε πάντα, ότι το ηλεκτρικό εργαλείο περιέχει συνδετήρες. Ο απρόσεκτος χειρισμός του συρραπτικού μπορεί να οδηγήσει σε απρόσμενη εκτόξευση συνδετήρα και να σας τραυματίσει.
- Μην σκοπεύετε με το ηλεκτρικό εργαλείο προς τον εαυτό σας ή προς άλλα άτομα

πλησίον. Μέσω απρόσμενης απελευθέρωσης εκτοξεύεται ένας συνδετήρας, κάτι που μπορεί να οδηγήσει σε τραυματισμούς.

- Μην αγγίζετε το ηλεκτρικό εργαλείο, προτού αυτό είναι σταθερά εγκατεστημένο στο τεμάχιο εργασίας. Αν το ηλεκτρικό εργαλείο δεν έχει επαφή με το τεμάχιο εργασίας, μπορεί ο συνδετήρας να αναπήδησει από το σημείο στερέωσης.
- Χωρίστε το ηλεκτρικό εργαλείο από το ρεύμα ή απο την επαναφορτιζόμενη μπαταρία, αν ο συνδετήρας πάθει εμπλοκή στο ηλεκτρικό εργαλείο. Όταν το συρραπτικό είναι συνδεδεμένο, μπορεί κατά τη απομάκρυνση ενός σταθερά τοποθετημένου συνδετήρα να αγγιχθεί κατά λάθος.
- Να είστε προσεκτικοί κατά την απομάκρυνση ενός σταθερά τοποθετημένου συνδετήρα. Το σύστημα μπορεί να είναι υπό τάση και οι συνδετήρες να εκτοξευθούν με δύναμη, ενώ προσπαθείτε να απομακρύνετε την εμπλοκή.
- Μην χρησιμοποιείτε αυτό το συρραπτικό για στερέωση ηλεκτρικών αγωγών. Δεν είναι κατάλληλο για εγκατάσταση ηλεκτρικών αγωγών, μπορεί να φθείρει την μόνωση ηλεκτρικών καλωδίων και έτσι να προκαλέσει ηλεκτροπληξία και κινδύνους πυρκαγιάς.

### ● Υποδείξεις ασφάλειας που αφορούν στο Ηλεκτρικό καρφωτικό

- ΚΙΝΔΥΝΟΣ ΤΡΑΥΜΑΤΙΣΜΟΥ! Μην κατευθύνετε ποτέ τη συσκευή προς το μέρος σας ή προς άλλους ανθρώπους ή ζώα. Φροντίστε ώστε να μην υπάρχουν άτομα ή ζώα στην απέναντι πλευρά του τεμαχίου επεξεργασίας.
- ΠΡΟΣΤΑΤΕΥΨΤΕ ΤΑ ΜΑΤΙΑ ΣΑΣ! Φοράτε προστατευτικά γυαλιά. Το ίδιο ισχύει και για άτομα, τα οποία έχουν αναλάβει κατά τη λειτουργία, εργασίες υποστήριξης και συγκράτησης.
- Γεμίζετε το γεμιστήρα μόνο όταν η συσκευή είναι απενεργοποιημένη! Ρυθμίστε το διακόπτη ΕΝΤΟΣ / ΕΚΤΟΣ σε θέση «0» και τραβήξτε το βύσμα δικτύου!
- Απαγορεύεται η χρήση της συσκευής για στερέωση ηλεκτρικών αγωγών.

- Ασφαλίστε το τεμάχιο επεξεργασίας. Το τεμάχιο επεξεργασίας που στερεώνεται με διατάξεις σύσφιξης ή μέγγενη είναι πιο ασφαλές από αυτό που κρατάτε με το χέρι σας.
- Οδηγείτε το καλώδιο πάντα από πίσω μακριά από τη συσκευή.
- **KINΔΥΝΟΣ ΤΡΑΥΜΑΤΙΣΜΟΥ!** Χρησιμοποιήστε τη συσκευή μόνο με τους συνδετήρες και τα καρφιά που προβλέπονται για το σκοπό αυτό. Φροντίστε ώστε οι συνδετήρες ή τα καρφιά να μην εξέρχουν από το τεμάχιο επεξεργασίας ή να μην βυθίζονται μέσα στο τεμάχιο επεξεργασίας.
- Σύντομη λειτουργία: Επιτρέψτε στη συσκευή να κρυώσει μετά από συνεχόμενη λειτουργία 15 λεπτών.
- **KINΔΥΝΟΣ ΤΡΑΥΜΑΤΙΣΜΟΥ!** Κρατήστε σε απόσταση τα δάχτυλά σας ή άλλα μέρη του σώματος από τη μετωπική πλάκα [7].
- Μην κλείνετε τους συνδετήρες ή τα καρφιά με αέρα. Οι συνδετήρες ή τα καρφιά που κλείνουν σε μικρή απόσταση ίσως προκαλέσουν τραυματισμούς.
- Συνδέετε με τη συσκευή μόνο μαλακά υλικά όπως ξύλο ή ύφασμα. Διαφορετικά, ίσως προκληθούν βλάβες στη συσκευή.
- ▲ **ΠΡΟΣΟΧΗ!** Συνδέετε τη συσκευή στο ηλεκτρικό δίκτυο, μόνο όταν αυτή είναι απενεργοποιημένη! Ρυθμίστε το διακόπτη ΕΝΤΟΣ/ΕΚΤΟΣ [3] σε θέση «0».
- ▲ **ΠΡΟΕΙΔΟΠΟΙΗΣΗ! KINΔΥΝΟΣ ΤΡΑΥΜΑΤΙΣΜΟΥ!** Ενεργοποιήστε τη συσκευή μόνο λίγο πριν από την έναρξη εργασίας. Όταν δεν χρησιμοποιείτε τη συσκευή, απενεργοποιήστε τη, προς αποφυγή αθέμιτης ενεργοποίησης.

## ● Πριν από τη θέση σε λειτουργία

### ● Πλήρωση γεμιστήρα

- Πιέστε το σύρτη γεμιστήρα [4] (βλέπε Εικ. Α).
- Αφαιρέστε το σύρτη γεμιστήρα [4] από το γεμιστήρα [5] της συσκευής (βλέπε Εικ. Β).
- Γεμίστε το γεμιστήρα [5] με συνδετήρες ή καρφιά (βλέπε Εικ. C).

**Υπόδειξη πλήρωσης καρφιών:** Για την πλήρωση με καρφιά χρησιμοποιήστε το δεξί φρεάτιο, όπως φαίνεται λεπτομερέστερα σε

Εικ. C. Φροντίστε ώστε η κεφαλή καρφιού να βρίσκεται προς τα πάνω.

**ΥΠΟΔΕΙΞΗ:** Λάβετε υπόψη κατά την πλήρωση, τη μέγιστη ποσότητα πλήρωσης περ. 85 συνδετήρων ή περ. 75 καρφιών.

- Ωθήστε μετά την πλήρωση, το σύρτη γεμιστήρα [4] έως το σημείο αναστολής μέσα στο γεμιστήρα [5] έως ότου ασφαλίσει κάνοντας χαρακτηριστικό ήχο.

**ΥΠΟΔΕΙΞΗ:** Με τη βοήθεια της ένδειξης στάθμης πλήρωσης [6] μπορείτε να εντοπίσετε αν ο γεμιστήρας περιέχει ακόμα συνδετήρες.

### ● Ρύθμιση δύναμης ώθησης

**ΥΠΟΔΕΙΞΗ:** Επιλέξτε τη μικρότερη δύναμη ώθησης, η οποία χρειάζεται για την κόλληση. Λάβετε επίσης υπόψη το μήκος των συνδετήρων ή καρφιών που χρησιμοποιείτε καθώς και τη σταθερότητα του προς επεξεργασία υλικού.

 Ρυθμιστής δύναμης ώθησης [2]

### ▲ Αύξηση δύναμης ώθησης:

- Στρέψτε το ρυθμιστή δύναμης ώθησης [2] αριστερόστροφα.

### ▲ Μείωση δύναμης ώθησης:

- Στρέψτε το ρυθμιστή δύναμης ώθησης [2] δεξιόστροφα.

## ● Θέση σε λειτουργία

### ● Ενεργοποίηση και απενεργοποίηση

- Ρυθμίστε το διακόπτη Εντός/Εκτός [3] σε θέση «I», για την ενεργοποίηση της συσκευής.
- Ρυθμίστε το διακόπτη ΕΝΤΟΣ/ΕΚΤΟΣ [3] σε θέση «0», για την απενεργοποίηση της συσκευής.

### ● Κόλληση / κάρφωμα

- Ενεργοποιήστε τη συσκευή, ρυθμίζοντας το διακόπτη ΕΝΤΟΣ/ΕΚΤΟΣ [3] σε θέση «I».

- Πιέστε τη συσκευή με τη μετωπική πλάκα [7] στη θέση εκείνη του υλικού, την οποία επιθυμείτε να κολλήσετε / καρφώσετε.
  - Πιέστε τη σκανδάλη [1]
- ΥΠΟΔΕΙΞΗ:** Η ενσωματωμένη ασφάλεια στη μετωπική πλάκα αποτρέπει την αθέμιτη ενεργοποίηση.

## ● Αντιμετώπιση σφαλμάτων

### Αιτία:

Ένας συνδετήρας ή ένα καρφί μπλοκάρει τη συσκευή.

### Λύση:

- Ανοίξτε το σύρτη γεμιστήρα [4]. Με τον τρόπο αυτό, μπορείτε να εκτονώσετε την προσύσφιξη. Με τη βοήθεια του κλειδιού με εσωτερικό εξάγωνο (Εικ. D) λύστε τις βίδες στη μετωπική πλάκα [7].
- Απομακρύνετε το συνδετήρα ή το καρφί.

## ● Συντήρηση και καθαρισμός

**⚠ ΠΡΟΕΙΔΟΠΟΙΗΣΗ! ΚΙΝΔΥΝΟΣ ΤΡΑΥΜΑΤΙΣΜΟΥ!** Πριν από όλες τις εργασίες καθαρισμού και συντήρησης τραβήξτε το βύσμα δικτύου από την πρίζα.

Το Ηλεκτρικό καρφωτικό δεν χρειάζεται συντήρηση.

- Η συσκευή θα πρέπει να είναι πάντα καθαρή, στεγνή και χωρίς λάδια ή γράσα λίπανσης.
- Καθαρίζετε τη συσκευή, αμέσως μετά το πέρας της εργασίας.
- Απαγορεύεται να καταλήγουν υγρά στο εσωτερικό της συσκευής.
- Χρησιμοποιήστε για τον καθαρισμό του περιβλήματος ένα πανί. Απαγορεύεται ρητά η χρήση βενζίνης, διαλυτικών μέσων ή καθαριστικών που καταστρέφουν τα πλαστικά.

## ● Σέρβις

- **⚠ ΠΡΟΕΙΔΟΠΟΙΗΣΗ! Αναθέστε την επιδιόρθωση της συσκευής σας σε υπηρεσία εξυπηρέτησης πελατών ή σε εξειδικευμένο ηλεκτρολόγο και χρησι-**

## μοποιήστε μόνο αυθεντικά ανταλλακτικά.

Με τον τρόπο αυτό μπορεί να διασφαλιστεί το γεγονός ότι διατηρείται το επίπεδο ασφάλειας της συσκευής.

- **⚠ ΠΡΟΕΙΔΟΠΟΙΗΣΗ! Αναθέστε την αντικατάσταση του βύσματος και του συνδετικού αγωγού πάντα στον κατασκευαστή της συσκευής ή στην υπηρεσία εξυπηρέτησης πελατών.** Με τον τρόπο αυτό μπορεί να διασφαλιστεί το γεγονός ότι διατηρείται το επίπεδο ασφάλειας της συσκευής.

**Υπόδειξη:** Μπορείτε να παραγγείλετε μη-παρουσιάζομενα ανταλλακτικά (όπως π.χ. καρβουνάκια, διακόπτες) από το τηλεφωνικό μας κέντρο.

## ● Εγγύηση

**Έχετε για αυτή τη συσκευή 3 χρόνια εγγύηση από την ημερομηνία αγοράς. Η συσκευή κατασκευάστηκε και ελέγχθηκε προσεκτικά πριν από την αποστολή. Παρακαλούμε φυλάξτε την απόδειξη ταμείου ως απόδειξη για την αγορά. Παρακαλούμε επικοινωνήστε τηλεφωνικά με την υπηρεσία σέρβις σε περίπτωση εγγύησης. Μόνο έτσι μπορεί να εξασφαλιστεί μια δωρεάν αποστολή του εμπορεύματός σας.**

Η απόδοση εγγύησης ισχύει μόνο για σφάλματα υλικού ή κατασκευής, όχι όμως για ζημιές από τη μεταφορά, για εξαρτήματα φθοράς ή για βλάβες σε εύθραυστα εξαρτήματα, π.χ. διακόπτες ή συσσωρευτές. Το προϊόν προορίζεται μόνο για την ιδιωτική και όχι για την επαγγελματική χρήση.

Σε περίπτωση κακής μεταχείρισης και ακατάλληλης χρήσης, σε χρήση βίας και σε παρεμβάσεις οι οποίες δεν διεξήχθησαν από το εξουσιοδοτημένο μας τμήμα σέρβις, η εγγύηση παύει να ισχύει. Τα νομικά σας δικαιώματα δεν περιορίζονται μέσω αυτής της εγγύησης.

Ο χρόνος εγγύησης δεν επεκτείνεται μέσω της απόδοσης εγγύησης. Αυτό ισχύει και για εξαρτήματα τα οποία έχουν αντικατασταθεί ή επισκευαστεί. Ενδεχόμενες ήδη υπάρχουσες κατά την αγορά, ζη-

μείς και ελλείψεις πρέπει να αναφέρονται αμέσως μετά την αποσυσκευασία, το αργότερο όμως δύο ημέρες μετά την ημερομηνία αγοράς. Επισκευές που εμφανίζονται μετά τη λήξη του χρόνου εγγύησης χρεώνονται.

**GR**

**Σέρβις Ελλάδα**

**Tel.: 801 5000 019**

**(0,03 EUR/Min.)**

**e-mail: kompernass@lidl.gr**

**IAN 96267**

## ● Απόσυρση



Η συσκευασία αποτελείται από υλικά φιλικά προς το περιβάλλον που μπορείτε να τα πετάξετε στους τοπικούς χώρους ανακύκλωσης.



**Απαγορεύεται η απόσυρση ηλεκτρονικών εργαλείων μαζί με τα οικιακά απορρίμματα!**

Σύμφωνα με την Ευρωπαϊκή Οδηγία 2012/19/EU σχετικά με τις ηλεκτρονικές συσκευές και τις παλιές ηλεκτρονικές συσκευές και την αναφορά στο εθνικό δίκαιο θα πρέπει οι χρησιμοποιημένες ηλεκτρονικές συσκευές να συλλέγονται σε ξεχωριστό χώρο και να ανακυκλώνονται οικολογικά.

Δυνατότητες απόσυρσης των χρησιμοποιημένων συσκευών θα πληροφορηθείτε από τη διαχείριση κοινότητας ή πόλης σας.

## ● Μετάφραση της πρωτότυπης δήλωσης συμμόρφωσης/Κατασκευαστή CE

Εμείς, η εταιρία KOMPERNASS HANDELS GMBH, υπεύθυνος εγγράφων: Κύριος Semi Uguzlu, BURGSTRASSE 21, 44867 BOCHUM, GERMANY, δηλώνουμε με το παρόν ότι το προϊόν αυτό συμφώνει με τα ακόλουθα πρότυπα, κανονιστικά έγγραφα και οδηγίες ΕΚ:

**Οδηγία μηχανημάτων (2006/42/EC)**

**Οδηγία περί χαμηλής τάσης ΕΚ (2006/95/EC)**

**Ηλεκτρομαγνητική συμβατότητα (2004/108/EC)**

**RoHS Οδηγία (2011/65/EC)**

**Εφαρμοσθέντα εναρμονισμένα πρότυπα**

EN 60745-1/A11:2010

EN 60745-2-16:2010

EN 55014-1/A2:2011

EN 55014-2/A2:2008

EN 61000-3-2/A2:2009

EN 61000-3-3:2008

**Τύπος / χαρακτηρισμός συσκευής:**

Ηλεκτρικο καρφωτικό PET 25 B1

**Date of manufacture (DOM): 03-2014**

**Αριθμός σειράς: IAN 96267**

Bochum, 31.03.2014

Semi Uguzlu

- Διαχειριστής ποιότητας -

Διατηρούμε το δικαίωμα τεχνικών αλλαγών στα πλαίσια της τεχνικής εξέλιξης.

**Einleitung**

Bestimmungsgemäßer Gebrauch.....	Seite 46
Teilebeschreibung.....	Seite 46
Lieferumfang.....	Seite 46
Technische Daten.....	Seite 46

**Allgemeine Sicherheitshinweise für Elektrowerkzeuge**

1. Arbeitsplatz-Sicherheit.....	Seite 47
2. Elektrische Sicherheit.....	Seite 47
3. Sicherheit von Personen.....	Seite 48
4. Verwendung und Behandlung des Elektrowerkzeugs.....	Seite 48
5. Service.....	Seite 49

**Gerätespezifische Sicherheitshinweise für Eintreibgeräte**

Sicherheitshinweise für Eintreibgeräte.....	Seite 49
Gerätespezifische Sicherheitshinweise für Elektrotacker.....	Seite 49

**Vor der Inbetriebnahme**

Magazin bestücken.....	Seite 50
Schlagkraft einstellen.....	Seite 50

**Inbetriebnahme**

Ein- und ausschalten.....	Seite 50
Heften / Nageln.....	Seite 50
Fehler beheben.....	Seite 50

**Wartung und Reinigung.....** Seite 51**Service.....** Seite 51**Garantie.....** Seite 51**Entsorgung.....** Seite 52**Original-EG-Konformitätserklärung / Hersteller.....** Seite 52

## Elektrotacker PET 25 B1

### ● Einleitung

Wir beglückwünschen Sie zum Kauf Ihres neuen Gerätes. Sie haben sich damit für ein hochwertiges Produkt entschieden. Die Bedienungsanleitung ist Teil dieses Produkts. Sie enthält wichtige Hinweise für Sicherheit, Gebrauch und Entsorgung. Machen Sie sich vor der Benutzung des Produkts mit allen Bedien- und Sicherheitshinweisen vertraut. Benutzen Sie das Produkt nur wie beschrieben und für die angegebenen Einsatzbereiche. Händigen Sie alle Unterlagen bei Weitergabe des Produkts an Dritte mit aus.

### ● Bestimmungsgemäßer Gebrauch

Der Elektrotacker ist für den privaten Gebrauch zum Heften von Pappe, Isoliermaterial, Leder, Stoff (Textil- bzw. Naturfaser) und vergleichbaren Materialien auf Hartholz, Weichholz, Spanplatten oder sperrholzähnlichem Material geeignet. Der Gebrauch ist nur in trockenen Räumen zugelassen. Jede andere Verwendung oder Veränderung der Maschine gilt als nicht bestimmungsgemäß und birgt erhebliche Unfallgefahren. Für aus bestimmungswidriger Verwendung entstandene Schäden übernimmt der Hersteller keine Haftung. Nicht für den gewerblichen Gebrauch bestimmt.

### ● Teilebeschreibung

- 1 Auslöser
- 2 Schlagkraftregler
- 3 EIN-/AUS-Schalter
- 4 Magazinschieber
- 5 Magazin
- 6 Füllstandanzeige
- 7 Stirnplatte

### ● Lieferumfang

- 1 Elektrotacker PET 25 B1
- 300 Klammern 25 mm
- 200 Klammern 15 mm
- 300 Nägel 32 mm
- 200 Nägel 25 mm
- 1 Innensechskantschlüssel
- 1 Bedienungsanleitung

### ● Technische Daten

Typ:	PET 25 B1
Nennspannung:	230 V~ 50 Hz
Nennstrom:	3,7 A
Arbeitsgänge:	bis zu 30 Schläge / min
Kurzzeitbetrieb (KB):	max. 15 min
Schutzklasse:	II / 

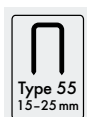

Klammerbreite: 6 mm  
Klammerlänge: 15 - 25 mm

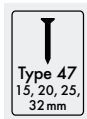

Nagellänge: 15, 20, 25, 32 mm

### Geräusch- und Vibrationsinformationen:

Messwert für Geräusch ermittelt entsprechend EN 60745. Der A-bewertete Geräuschpegel des Elektrowerkzeugs beträgt typischerweise:  
Schalldruckpegel: 87,4 dB(A)  
Schallleistungspegel: 98,4 dB(A)  
Unsicherheit K: 2,5 dB

### Gehörschutz tragen!

Schwingungsgesamtwerte ermittelt entsprechend EN 60745:  
Schwingungsemissionswert  $a_{h1} = 3,417 \text{ m/s}^2$ ,  
Unsicherheit K = 1,5  $\text{m/s}^2$ .

**⚠️ WARNUNG!** Der in diesen Anweisungen angegebene Schwingungspegel ist entsprechend

einem in EN 60745 genormten Messverfahren gemessen worden und kann für den Gerätevergleich verwendet werden. Der angegebene Schwingungsemissionswert kann auch zu einer einleitenden Einschätzung der Aussetzung verwendet werden. Der Schwingungspegel wird sich entsprechend dem Einsatz des Elektrowerkzeugs verändern und kann in manchen Fällen über dem in diesen Anweisungen angegebenen Wert liegen. Die Schwingungsbelastung könnte unterschätzt werden, wenn das Elektrowerkzeug regelmäßig in solcher Weise verwendet wird.

**Hinweis:** Für eine genaue Abschätzung der Schwingungsbelastung während eines bestimmten Arbeitszeitraumes sollten auch die Zeiten berücksichtigt werden, in denen das Gerät abgeschaltet ist oder zwar läuft, aber nicht tatsächlich im Einsatz ist. Dies kann die Schwingungsbelastung über den gesamten Arbeitszeitraum deutlich reduzieren.

## ● **Allgemeine Sicherheitshinweise für Elektrowerkzeuge**

**⚠️ WARNUNG!** Lesen Sie alle Sicherheitshinweise und Anweisungen. Versäumnisse bei der Einhaltung der Sicherheitshinweise und Anweisungen können elektrischen Schlag, Brand und/oder schwere Verletzungen verursachen.

**Bewahren Sie alle Sicherheitshinweise und Anweisungen für die Zukunft auf.**

Der in den Sicherheitshinweisen verwendete Begriff „Elektrowerkzeug“ bezieht sich auf netzbetriebene Elektrowerkzeuge (mit Netzkabel) und auf akkubetriebene Elektrowerkzeuge (ohne Netzkabel).

## 1. Arbeitsplatz-Sicherheit

- Halten Sie Ihren Arbeitsbereich sauber und gut beleuchtet.** Unordnung und unbeleuchtete Arbeitsbereiche können zu Unfällen führen.
- Arbeiten Sie mit dem Elektrowerkzeug nicht in explosionsgefährdeter Umgebung, in der sich brennbare Flüssigkeiten, Gase oder Stäube befinden.**

Elektrowerkzeuge erzeugen Funken, die den Staub oder die Dämpfe entzünden können.

- Halten Sie Kinder und andere Personen während der Benutzung des Elektrowerkzeugs fern.** Bei Ablenkung können Sie die Kontrolle über das Gerät verlieren.

## 2. Elektrische Sicherheit

- Der Anschlussstecker des Elektrowerkzeugs muss in die Steckdose passen. Der Stecker darf in keiner Weise verändert werden. Verwenden Sie keine Adapterstecker gemeinsam mit schutzgeerdeten Elektrowerkzeugen.** Unveränderte Stecker und passende Steckdosen verringern das Risiko eines elektrischen Schlages.
- Vermeiden Sie Körperkontakt mit geerdeten Oberflächen, wie von Rohren, Heizungen, Herden und Kühlschränken.** Es besteht ein erhöhtes Risiko durch elektrischen Schlag, wenn Ihr Körper geerdet ist.
- Halten Sie Elektrowerkzeuge von Regen oder Nässe fern.** Das Eindringen von Wasser in ein Elektrogerät erhöht das Risiko eines elektrischen Schlages.
- Zweckentfremden Sie das Kabel nicht, um das Elektrowerkzeug zu tragen, aufzuhängen oder um den Stecker aus der Steckdose zu ziehen. Halten Sie das Kabel fern von Hitze, Öl, scharfen Kanten oder sich bewegenden Geräteteilen.** Beschädigte oder verwickelte Kabel erhöhen das Risiko eines elektrischen Schlages.
- Wenn Sie mit einem Elektrowerkzeug im Freien arbeiten, verwenden Sie nur Verlängerungskabel, die auch für den Außenbereich zugelassen sind.** Die Anwendung eines für den Außenbereich geeigneten Verlängerungskabels verringert das Risiko eines elektrischen Schlages.
- Wenn der Betrieb des Elektrowerkzeuges in feuchter Umgebung nicht vermeidbar ist, verwenden Sie einen Fehlerstromschutzschalter.** Der Einsatz eines Fehlerstromschutzschalters vermindert das Risiko eines elektrischen Schlages.

## 3. Sicherheit von Personen

- a) **Seien Sie stets aufmerksam, achten Sie darauf, was Sie tun und gehen Sie mit Vernunft an die Arbeit mit einem Elektrowerkzeug. Benutzen Sie kein Elektrowerkzeug, wenn Sie müde sind oder unter dem Einfluss von Drogen, Alkohol oder Medikamenten stehen.** Ein Moment der Unachtsamkeit beim Gebrauch des Elektrowerkzeuges kann zu ernsthaften Verletzungen führen.
- b) **Tragen Sie persönliche Schutzausrüstung und immer eine Schutzbrille.** Das Tragen persönlicher Schutzausrüstung wie Staubmaske, rutschfeste Sicherheitsschuhe, Schutzhelm oder Gehörschutz, je nach Art und Einsatz des Elektrowerkzeuges, verringert das Risiko von Verletzungen.
- c) **Vermeiden Sie eine unbeabsichtigte Inbetriebnahme. Vergewissern Sie sich, dass das Elektrowerkzeug ausgeschaltet ist, bevor Sie es an die Stromversorgung anschließen, es aufnehmen oder tragen.** Wenn Sie beim Tragen des Elektrowerkzeuges den Finger am Schalter haben oder das Gerät bereits eingeschaltet an die Stromversorgung anschließen, kann dies zu Unfällen führen.
- d) **Entfernen Sie Einstellwerkzeuge oder Schraubenschlüssel, bevor Sie das Elektrowerkzeug einschalten.** Ein Werkzeug oder Schlüssel, der sich in einem drehenden Geräteteil befindet, kann zu Verletzungen führen.
- e) **Vermeiden Sie eine abnormale Körperhaltung. Sorgen Sie für einen sicheren Stand und halten Sie jederzeit das Gleichgewicht.** Dadurch können Sie das Elektrowerkzeug in unerwarteten Situationen besser kontrollieren.
- f) **Tragen Sie geeignete Kleidung. Tragen Sie keine weite Kleidung oder Schmuck. Halten Sie Haare, Kleidung und Handschuhe fern von sich bewegenden Teilen.** Lockere Kleidung, Schmuck oder lange Haare können von sich bewegenden Teilen erfasst werden.

- g) **Wenn Staubabsaug- und -auffangeinrichtungen montiert werden können, vergewissern Sie sich, dass diese angeschlossen sind und richtig verwendet werden.** Die Verwendung einer Staubabsaugung kann Gefährdungen durch Staub verringern.

## 4. Verwendung und Behandlung des Elektrowerkzeugs

- a) **Überlasten Sie das Gerät nicht. Verwenden Sie für Ihre Arbeit das dafür bestimmte Elektrowerkzeug.** Mit dem passenden Elektrowerkzeug arbeiten Sie besser und sicherer im angegebenen Leistungsbereich.
- b) **Benutzen Sie kein Elektrowerkzeug, dessen Schalter defekt ist.** Ein Elektrowerkzeug, das sich nicht mehr ein- oder ausschalten lässt, ist gefährlich und muss repariert werden.
- c) **Ziehen Sie den Stecker aus der Steckdose, bevor Sie Geräteeinstellungen vornehmen, Zubehörteile wechseln oder das Gerät weglegen.** Diese Vorsichtsmaßnahme verhindert den unbeabsichtigten Start des Elektrowerkzeuges.
- d) **Bewahren Sie unbenutzte Elektrowerkzeuge außerhalb der Reichweite von Kindern auf. Lassen Sie Personen das Gerät nicht benutzen, die mit diesem nicht vertraut sind oder diese Anweisungen nicht gelesen haben.** Elektrowerkzeuge sind gefährlich, wenn sie von unerfahrenen Personen benutzt werden.
- e) **Pflegen Sie Elektrowerkzeuge mit Sorgfalt. Kontrollieren Sie, ob bewegliche Teile einwandfrei funktionieren und nicht klemmen, ob Teile gebrochen oder so beschädigt sind, dass die Funktion des Elektrowerkzeuges beeinträchtigt ist. Lassen Sie beschädigte Teile vor dem Einsatz des Gerätes reparieren.** Viele Unfälle haben ihre Ursache in schlecht gewarteten Elektrowerkzeugen.
- f) **Halten Sie Schneidwerkzeuge scharf und sauber.** Sorgfältig gepflegte Schneid-



werkzeuge mit scharfen Schneidkanten verkleben sich weniger und sind leichter zu führen.

- g) **Verwenden Sie Elektrowerkzeug, Zubehör, Einsatzwerkzeuge usw. entsprechend diesen Anweisungen. Berücksichtigen Sie dabei die Arbeitsbedingungen und die auszuführende Tätigkeit.** Der Gebrauch von Elektrowerkzeugen für andere als die vorgesehenen Anwendungen kann zu gefährlichen Situationen führen.

## 5. Service

- a) **Lassen Sie Ihr Elektrowerkzeug nur von qualifiziertem Fachpersonal und nur mit Original-Ersatzteilen reparieren.** Damit wird sichergestellt, dass die Sicherheit des Elektrowerkzeugs erhalten bleibt.

### ● Gerätespezifische Sicherheitshinweise für Eintreibgeräte

#### ● Sicherheitshinweise für Eintreibgeräte

- **Gehen Sie immer davon aus, dass das Elektrowerkzeug Klammern enthält.** Die sorglose Handhabung des Eintreibgerätes kann zum unerwarteten Ausschießen von Klammern führen und Sie verletzen.
- **Zielen Sie mit dem Elektrowerkzeug nicht auf sich selbst oder andere Personen in der Nähe.** Durch unerwartetes Auslösen wird eine Klammer ausgestoßen, was zu Verletzungen führen kann.
- **Betätigen Sie das Elektrowerkzeug nicht, bevor es fest auf das Werkstück gesetzt ist.** Wenn das Elektrowerkzeug keinen Kontakt mit dem Werkstück hat, kann die Klammer von der Befestigungsstelle abprallen.
- **Trennen Sie das Elektrowerkzeug vom Netz oder vom Akku, wenn die Klammer im Elektrowerkzeug klemmt.** Wenn das Eintreibgerät angeschlossen ist, kann es beim Entfernen einer fest sitzenden Klammer versehentlich betätigt werden.

- **Seien Sie vorsichtig beim Entfernen einer fest sitzenden Klammer.** Das System kann gespannt sein und die Klammer kräftig ausgestoßen werden, während Sie versuchen die Verklebung zu beseitigen.
- **Verwenden Sie dieses Eintreibgerät nicht zur Befestigung von Elektroleitungen.** Es ist nicht für die Installation von Elektroleitungen geeignet, kann die Isolierung von Elektrokabeln beschädigen und so elektrischen Schlag und Feuergefahren verursachen.

#### ● Gerätespezifische Sicherheitshinweise für Elektrotacker

- **VERLETZUNGSGEFAHR!** Richten Sie das Gerät niemals auf sich selbst oder auf andere Menschen oder Tiere. Achten Sie darauf, dass sich keine Personen oder Tiere auf der anderen Seite des Werkstücks befinden.
- **SCHÜTZEN SIE IHRE AUGEN!** Tragen Sie eine Schutzbrille. Dies gilt ebenso für die Person, die beim Betrieb Stütz- und Haltearbeiten verrichtet.
- Bestücken Sie das Magazin nur bei ausgeschaltetem Gerät! Stellen Sie den EIN-/AUS-Schalter auf die Position „0“ und ziehen Sie den Netzstecker!
- Verwenden Sie das Gerät nicht zum Befestigen von elektrischen Leitungen.
- Sichern Sie das Werkstück. Ein mit Spannvorrichtungen oder Schraubstock festgehaltenes Werkstück ist sicherer gehalten als mit Ihrer Hand.
- Führen Sie das Kabel immer nach hinten vom Gerät weg.
- **VERLETZUNGSGEFAHR!** Verwenden Sie das Gerät nur mit den dafür vorgesehenen Klammern und Nägeln. Achten Sie darauf, dass die Klammern oder Nägel nicht aus dem Werkstück herausragen oder das Werkstück durchdringen.
- Kurzzeitbetrieb: Lassen Sie das Gerät nach 15 Minuten Dauerbetrieb abkühlen.
- **VERLETZUNGSGEFAHR!** Halten Sie Finger oder andere Körperteile von der Stirnplatte 7 fern.

- Schießen Sie Klammern oder Nägel nie durch die Luft. Aus kurzer Distanz geschossene Klammern oder Nägel können zu schweren Verletzungen führen.
- Fügen Sie mit dem Gerät ausschließlich weiche Werkstoffe wie Holz oder Gewebe zusammen. Andernfalls kann das Gerät beschädigt werden.
- ⚠ **VORSICHT!** Schließen Sie das Gerät nur ausgeschaltet an den Netzstrom an! Stellen Sie den EIN-/AUS-Schalter [3] auf die Position „0“.
- ⚠ **WARNUNG! VERLETZUNGSGEFAHR!** Schalten Sie das Gerät nur unmittelbar vor dem Arbeitsbeginn ein. Wenn Sie das Gerät nicht verwenden, schalten Sie dieses aus, um ein unbeabsichtigtes Auslösen zu verhindern.

## ● Vor der Inbetriebnahme

### ● Magazin bestücken

- Drücken Sie den Magazinschieber [4] zusammen (siehe Abb. A).
- Ziehen Sie den Magazinschieber [4] aus dem Magazin [5] des Geräts (siehe Abb. B).
- Befüllen Sie das Magazin [5] mit Klammern oder Nägeln (siehe Abb. C).

**Hinweis Nägel befüllen:** Verwenden Sie zum Befüllen mit Nägeln den rechten Schacht, wie im Detailbild in Abb. C ersichtlich. Achten Sie darauf, dass sich der Nagelkopf stets oben befindet.

**HINWEIS:** Beachten Sie beim Befüllen die maximale Füllmenge von ca. 85 Klammern oder ca. 75 Nägel.

- Schieben Sie nach dem Befüllen den Magazinschieber [4] bis zum Anschlag in das Magazin [5] bis dieser spürbar und hörbar einrastet.

**HINWEIS:** Mit der Füllstandanzeige [6] können Sie erkennen, ob das Magazin noch Klammern enthält.

### ● Schlagkraft einstellen

**HINWEIS:** Wählen Sie die geringste Schlagkraft aus, die Sie zum Heften benötigen. Beachten Sie dabei die Länge der verwendeten

Klammern oder Nägel, sowie die Festigkeit des zu verarbeitenden Materials.



Schlagkraftregler [2]

#### **Schlagkraft erhöhen:**

- Drehen Sie den Schlagkraftregler [2] gegen den Uhrzeigersinn.

#### **Schlagkraft verringern:**

- Drehen Sie den Schlagkraftregler [2] im Uhrzeigersinn.

## ● Inbetriebnahme

### ● Ein- und ausschalten

- Stellen Sie den EIN-/AUS-Schalter [3] auf die Position „1“, um das Gerät einzuschalten.
- Stellen Sie den EIN-/AUS-Schalter [3] auf die Position „0“, um das Gerät auszuschalten.

### ● Heften/Nägeln

- Schalten Sie das Gerät ein, indem Sie den EIN-/AUS-Schalter [3] auf die Position „1“ stellen.
- Drücken Sie das Gerät mit der Stirnplatte [7] an die Stelle des Materials, die Sie heften/nägeln möchten.
- Drücken Sie den Auslöser [1].

**HINWEIS:** Die eingebaute Schussicherung in der Stirnplatte verhindert eine unbeabsichtigte Auslösung.

### ● Fehler beheben

#### **Ursache:**

Eine Klammer oder ein Nagel blockiert das Gerät.

#### **Lösung:**

- Öffnen Sie den Magazinschieber [4]. Sie lösen dadurch die Vorspannung. Lösen Sie mit dem Innensechskantschlüssel (Abb. D) die Schrauben an der Stirnplatte [7].
- Entfernen Sie die Klammer oder den Nagel.

## ● Wartung und Reinigung

### **⚠️ WARNUNG! VERLETZUNGSGEFAHR!**

Ziehen Sie vor allen Reinigungs- und Wartungsarbeiten den Netzstecker aus der Steckdose.

Der Elektrotacker ist wartungsfrei.

- Das Gerät muss stets sauber, trocken und frei von Öl oder Schmierfetten sein.
- Reinigen Sie das Gerät direkt nach Abschluss der Arbeit.
- Es dürfen keine Flüssigkeiten in das Innere des Gerätes gelangen.
- Verwenden Sie zum Reinigen des Gehäuses ein Tuch. Verwenden Sie niemals Benzin, Lösungsmittel oder Reiniger, die Kunststoff angreifen.

## ● Service

- **⚠️ WARNUNG! Lassen Sie Ihr Gerät nur von qualifiziertem Fachpersonal und nur mit Originalersatzteilen reparieren.** Damit wird sichergestellt, dass die Sicherheit des Gerätes erhalten bleibt.
- **⚠️ WARNUNG! Lassen Sie den Austausch des Steckers oder der Anschlussleitung immer vom Hersteller des Elektrowerkzeugs oder seinem Kundendienst ausführen.** Damit wird sichergestellt, dass die Sicherheit des Gerätes erhalten bleibt.

**Hinweis:** Nicht aufgeführte Ersatzteile (wie z.B. Kohlebürsten, Schalter) können Sie über unsere Callcenter bestellen.

## ● Garantie

**Sie erhalten auf dieses Gerät 3 Jahre Garantie ab Kaufdatum. Das Gerät wurde sorgfältig produziert und vor Anlieferung gewissenhaft geprüft. Bitte bewahren Sie den Kassenbon als Nachweis für den Kauf auf. Bitte setzen Sie sich im Garantiefall mit Ihrer Servicestelle telefonisch in Verbindung.**

## **Nur so kann eine kostenlose Einsendung Ihrer Ware gewährleistet werden.**

Die Garantieleistung gilt nur für Material- oder Fabrikationsfehler, nicht aber für Transportschäden, Verschleißteile oder für Beschädigungen an zerbrechlichen Teilen, z. B. Schalter oder Akkus. Das Produkt ist lediglich für den privaten und nicht für den gewerblichen Gebrauch bestimmt.

Bei missbräuchlicher und unsachgemäßer Behandlung, Gewaltanwendung und bei Eingriffen, die nicht von unserer autorisierten Service-Niederlassung vorgenommen wurden, erlischt die Garantie. Ihre gesetzlichen Rechte werden durch diese Garantie nicht eingeschränkt.

Die Garantiezeit wird durch die Gewährleistung nicht verlängert. Dies gilt auch für ersetzte und reparierte Teile. Eventuell schon beim Kauf vorhandene Schäden und Mängel müssen sofort nach dem Auspacken gemeldet werden, spätestens aber zwei Tage nach Kaufdatum. Nach Ablauf der Garantiezeit anfallende Reparaturen sind kostenpflichtig.

### **DE**

#### **Service Deutschland**

**Tel.: 0800 5435 111**

**E-Mail: [kompernass@lidl.de](mailto:kompernass@lidl.de)**

**IAN 96267**

### **AT**

#### **Service Österreich**

**Tel.: 0820 201 222**

**(0,15 EUR/Min.)**

**E-Mail: [kompernass@lidl.at](mailto:kompernass@lidl.at)**

**IAN 96267**

### **CH**

#### **Service Schweiz**

**Tel.: 0842 665566**

**(0,08 CHF/Min., Mobilfunk  
max. 0,40 CHF/Min.)**

**E-Mail: [kompernass@lidl.ch](mailto:kompernass@lidl.ch)**

**IAN 96267**

## ● Entsorgung



Die Verpackung besteht aus umweltfreundlichen Materialien, die Sie über die örtlichen Recyclingstellen entsorgen können.



**Werfen Sie Elektrowerkzeuge nicht in den Hausmüll!**

Gemäß Europäischer Richtlinie 2012 / 19 / EU müssen verbrauchte Elektrowerkzeuge getrennt gesammelt und einer umweltgerechten Wiederverwertung zugeführt werden.

Möglichkeiten zur Entsorgung des ausgedienten Gerätes erfahren Sie bei Ihrer Gemeinde- oder Stadtverwaltung.

## ● Original-EG-Konformitätserklärung / Hersteller CE

Wir, KOMPENASS HANDELS GMBH, Dokumentenverantwortlicher: Herr Semi Uguzlu, BURGSTRASSE 21, 44867 BOCHUM, DEUTSCHLAND, erklären hiermit, dass dieses Produkt mit den folgenden Normen, normativen Dokumenten und EG-Richtlinien übereinstimmt:

**Maschinenrichtlinie  
(2006 / 42 / EC)**

**EG-Niederspannungsrichtlinie  
(2006 / 95 / EC)**

**Elektromagnetische Verträglichkeit  
(2004 / 108 / EC)**

**RoHS Richtlinie  
(2011 / 65 / EU)**

### **angewandte harmonisierte Normen**

EN 60745-1/A11:2010

EN 60745-2-16:2010

EN 55014-1/A2:2011

EN 55014-2/A2:2008

EN 61000-3-2/A2:2009

EN 61000-3-3:2008

### **Typ / Gerätebezeichnung:**

Elektrotacker PET 25 B1

### **Herstellungsjahr: 03-2014**

**Seriennummer: IAN 96267**

Bochum, 31.03.2014

A handwritten signature in black ink, appearing to read 'Semi Uguzlu'.

Semi Uguzlu  
- Qualitätsmanager -

Technische Änderungen im Sinne der Weiterentwicklung sind vorbehalten.

**KOMPERNASS HANDELS GMBH**

BURGSTRASSE 21  
44867 BOCHUM  
GERMANY

Last Information Update · Stanje informacija  
Versiunea informațiilor · Актуалност на  
информацията · Έκδοση των πληροφοριών  
Stand der Informationen: 03/2014  
Ident.-No.: PET25B1032014-7

---

IAN 96267

