



## **ELECTRIC NAILER / STAPLER PET 25 B1**

**GB IE CY**

### **ELECTRIC NAILER / STAPLER**

Operation and Safety Notes

Translation of original operation manual

**GR CY**

### **ΗΛΕΚΤΡΙΚΟ ΚΑΡΦΩΤΙΚΟ**

Υποδείξεις χειρισμού και ασφαλείας

Μετάφραση των αυθεντικών οδηγιών λειτουργίας

**DE AT CH**

### **ELEKTROTACKER**

Bedienungs- und Sicherheitshinweise

Originalbetriebsanleitung

**IAN 96267**

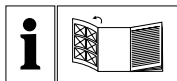

GB IE CY

Before reading, unfold the page containing the illustrations and familiarise yourself with all functions of the device.

---

GR CY

Πριν ξεκινήσετε την ανάγνωση, ανοίξτε τη σελίδα με τις εικόνες και εξοικειωθείτε με όλες τις λειτουργίες της συσκευής.

---

DE AT CH

Klappen Sie vor dem Lesen die Seite mit den Abbildungen aus und machen Sie sich anschließend mit allen Funktionen des Gerätes vertraut.

GB/IE/CY	Operation and Safety Notes	Page	5
GR/CY	Υποδείξεις χειρισμού και ασφαλείας	Σελίδα	13
DE/AT/CH	Bedienungs- und Sicherheitshinweise	Seite	21

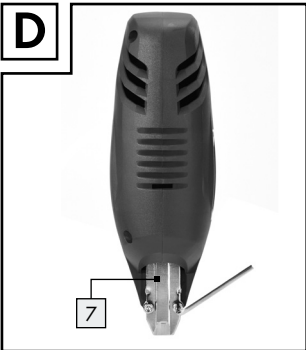
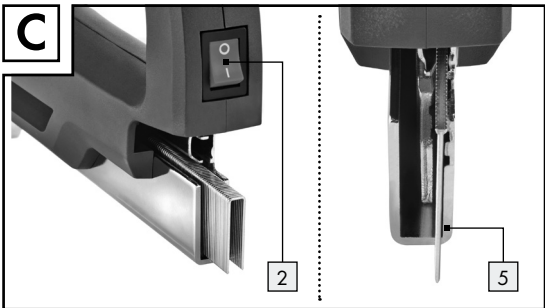
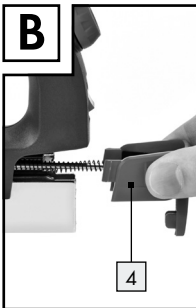
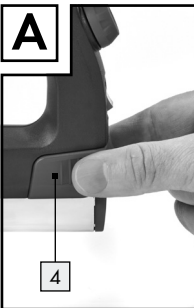



## Introduction

Proper use.....	Page 6
Description of parts and features.....	Page 6
Included items.....	Page 6
Technical data.....	Page 6

## General power tool safety warnings

1. Work area safety.....	Page 7
2. Electrical safety.....	Page 7
3. Personal safety.....	Page 7
4. Power tool use and care.....	Page 8
5. Service.....	Page 8

## Safety instructions for tackers

Tacker safety warnings.....	Page 8
Safety advice relating specifically to Electric nailer / staplers.....	Page 9

## Before use

Loading the magazine.....	Page 9
Setting the impact force.....	Page 9

## Use

Switching on and off.....	Page 10
Stapling / nailing.....	Page 10
Troubleshooting.....	Page 10

<b>Maintenance and cleaning</b> .....	Page 10
---------------------------------------	---------

<b>Service</b> .....	Page 10
----------------------	---------

<b>Warranty</b> .....	Page 10
-----------------------	---------

<b>Disposal</b> .....	Page 11
-----------------------	---------

<b>Translation of the original declaration of conformity / Manufacturer</b> .....	Page 12
---	---------

## Electric nailer / stapler PET 25 B1

### ● Introduction

We congratulate you on the purchase of your new device. You have chosen a high quality product. The instructions for use are part of the product. They contain important information concerning safety, use and disposal. Before using the product, please familiarise yourself with all of the safety information and instructions for use. Only use the unit as described and for the specified applications. If you pass the product on to anyone else, please ensure that you also pass on all the documentation with it.

### ● Proper use

The electric nailer / stapler is suitable for domestic use and is intended for stapling cardboard, insulation, leather, cloth (textile or natural fibres) or similar materials on to hardwood, softwood, chipboard or similar plywood-type materials. The device is suitable for use in dry rooms only. Any other use or modification to the device shall be considered as improper use and could give rise to considerable dangers. The manufacturer accepts no liability for loss or damage arising from improper use. Not suitable for commercial use.

### ● Description of parts and features

- 1 Trigger
- 2 Impact force controller
- 3 ON/OFF switch
- 4 Magazine slider
- 5 Magazine
- 6 Magazine filling level indicator
- 7 Front plate

### ● Included items

- 1 Electric nailer / stapler PET 25 B1
- 300 Staples 25 mm
- 200 Staples 15 mm
- 300 Nails 32 mm
- 200 Nails 25 mm
- 1 Allen key
- 1 Operating instructions

### ● Technical data

Model:	PET 25 B1
Rated voltage:	230 V~ 50 Hz
Rated current:	3.7 A
Firing speed:	up to 30 times / min
Short-term operation:	max. 15 min
Protection class:	II / 

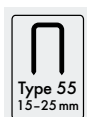

Staple width: 6 mm  
Staple length: 15-25 mm

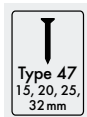

Nail length: 15, 20, 25, 32 mm

### Noise and vibration data:

Measured values for noise are determined in accordance with EN 60745. The A-weighted noise level of the electrical power tool are typically:

Sound pressure level:	87.4 dB(A)
Sound power level:	98.4 dB(A)
Uncertainty K:	2.5 dB

### Wear hearing protection!

Vibration total values determined according to EN 60745:  
Vibration emission value  $a_h = 3.417 \text{ m/s}^2$ ,  
Uncertainty  $K = 1.5 \text{ m/s}^2$ .

**▲ WARNING!** The vibration level specified in these instructions was measured in accordance with

an EN 60745 standardised measurement process and can be used to compare equipment. The vibration emission value specified can also serve as a preliminary assessment of the exposure.

The vibration level will change according to the application of the electrical tool and in some cases may exceed the value specified in these instructions. Regularly using the electric tool in such a way may make it easy to underestimate the vibration.

**Note:** If you wish to make an accurate assessment of the vibration loads experienced during a particular period of working, you should also take into account the intervening periods of time when the device is switched off or is running but is not actually in use. This can result in a much lower vibration load over the whole of the period of working.

## ● General power tool safety warnings

**⚠ WARNING!** Read all safety warnings and all instructions. Failure to follow the warnings and instructions may result in electric shock, fire and/or serious injury.

**Save all warnings and instructions for future reference.**

The term "power tool" in the warnings refers to your mains-operated (corded) power tool or battery-operated (cordless) power tool.

### 1. Work area safety

- a) **Keep work area clean and well lit.** Cluttered or dark areas invite accidents.
- b) **Do not operate power tools in explosive atmospheres, such as in the presence of flammable liquids, gases or dust.** Power tools create sparks which may ignite the dust or fumes.
- c) **Keep children and bystanders away while operating a power tool.** Distractions can cause you to lose control.

### 2. Electrical safety

- a) **Power tool plugs must match the outlet. Never modify the plug in any way. Do not use any adapter plugs with earthed (grounded) power tools.** *Unmodified plugs and matching outlets will reduce risk of electric shock.*
- b) **Avoid body contact with earthed or grounded surfaces, such as pipes, radiators, ranges and refrigerators.** *There is an increased risk of electric shock if your body is earthed or grounded.*
- c) **Do not expose power tools to rain or wet conditions.** *Water entering a power tool will increase the risk of electric shock.*
- d) **Do not abuse the cord. Never use the cord for carrying, pulling or unplugging the power tool. Keep cord away from heat, oil, sharp edges or moving parts.** *Damaged or entangled cords increase the risk of electric shock.*
- e) **When operating a power tool outdoors, use an extension cord suitable for outdoor use.** *Use of a cord suitable for outdoor use reduces the risk of electric shock.*
- f) **If operating a power tool in a damp location is unavoidable, use a residual current device (RCD) protected supply.** *Use of an RCD reduces the risk of electric shock.*

### 3. Personal safety

- a) **Stay alert, watch what you are doing and use common sense when operating a power tool. Do not use a power tool while you are tired or under the influence of drugs, alcohol or medication.** *A moment of inattention while operating power tools may result in serious personal injury.*
- b) **Use personal protective equipment. Always wear eye protection.** *Protective equipment such as dust mask, non-skid safety shoes, hard hat, or hearing protection used for appropriate conditions will reduce personal injuries.*

- c) **Prevent unintentional starting. Ensure the switch is in the off-position before connecting to power source and / or battery pack, picking up or carrying the tool.** *Carrying power tools with your finger on the switch or energising power tools that have the switch on invites accidents.*
  - d) **Remove any adjusting key or wrench before turning the power tool on.** *A wrench or a key left attached to a rotating part of the power tool may result in personal injury.*
  - e) **Do not overreach. Keep proper footing and balance at all times.** *This enables better control of the power tool in unexpected situations.*
  - f) **Dress properly. Do not wear loose clothing or jewellery. Keep your hair, clothing and gloves away from moving parts.** *Loose clothes, jewellery or long hair can be caught in moving parts.*
  - g) **If devices are provided for the connection of dust extraction and collection facilities, ensure these are connected and properly used.** *Use of dust collection can reduce dust-related hazards.*
- e) **Maintain power tools. Check for misalignment or binding of moving parts, breakage of parts and any other condition that may affect the power tool's operation. If damaged, have the power tool repaired before use.** *Many accidents are caused by poorly maintained power tools.*
  - f) **Keep cutting tools sharp and clean.** *Properly maintained cutting tools with sharp cutting edges are less likely to bind and are easier to control.*
  - g) **Use the power tool, accessories and tool bits etc. in accordance with these instructions, taking into account the working conditions and the work to be performed.** *Use of the power tool for operations different from those intended could result in a hazardous situation.*

## 4. Power tool use and care

- a) **Do not force the power tool. Use the correct power tool for your application.** *The correct power tool will do the job better and safer at the rate for which it was designed.*
- b) **Do not use the power tool if the switch does not turn it on and off.** *Any power tool that cannot be controlled with the switch is dangerous and must be repaired.*
- c) **Disconnect the plug from the power source and / or the battery pack from the power tool before making any adjustments, changing accessories, or storing power tools.** *Such preventive safety measures reduce the risk of starting the power tool accidentally.*
- d) **Store idle power tools out of the reach of children and do not allow persons unfamiliar with the power tool or these instructions to operate the power tool.**

## 5. Service

- a) **Have your power tool serviced by a qualified repair person using only identical replacement parts.** *This will ensure that the safety of the power tool is maintained.*

## ● Safety instructions for tackers

### ● Tacker safety warnings

- **Always assume that the tool contains fasteners.** *Careless handling of the tacker can result in unexpected firing of fasteners and personal injury.*
- **Do not point the tool towards yourself or anyone nearby.** *Unexpected triggering will discharge the fastener causing an injury.*
- **Do not actuate the tool unless the tool is placed firmly against the workpiece.** *If the tool is not in contact with the workpiece, the fastener may be deflected away from your target.*
- **Disconnect the tool from the power source when the fastener jams in the tool.** *While removing a jammed fastener, the*



tacker may be accidentally activated if it is plugged in.

- **Use caution while removing a jammed fastener.** The mechanism may be under compression and the fastener may be forcefully discharged while attempting to free a jammed condition.
- **Do not use this tacker for fastening electrical cables.** It is not designed for electric cable installation and may damage the insulation of electric cables thereby causing electric shock or fire hazards.

## ● Safety advice relating specifically to Electric nailer / staplers

- **DANGER OF INJURY!** Never point the device at yourself or at other people or animals. Ensure that no people or animals are on the other side of the workpiece.
- **PROTECT YOUR EYES!** Wear protective glasses. This also applies to people who may be helping with the work by supporting or holding the workpiece.
- Make sure the device is switched off before you load the magazine. Set the ON / OFF switch to position "0" and pull the mains plug out of the mains socket!
- Do not use the device to fix electrical cabling in place.
- Secure the workpiece. A workpiece held in a clamp or vice is kept more securely in place than one held by your hand.
- Always work with the mains lead leading away from the rear of the device.
- **DANGER OF INJURY!** Use the device with only the staples and nails specified above. Ensure that the staples or nails do not project from the surface of the workpiece or penetrate through to the other side.
- Short-term operation time: Let the device cool down after 15 minutes of continuous operation.
- **DANGER OF INJURY!** Keep your fingers and other body parts away from the front plate [7].
- Never fire staples or nails through the air. At short range the shot staples or nails could lead to serious injury.

- Only soft materials such as wood or textiles should be joined using the device. Otherwise the device could be damaged.

**⚠ CAUTION!** Connect the device to the mains only when it is switched off. Set the ON / OFF switch [3] to position "0".

### **⚠ WARNING! DANGER OF INJURY!**

Switch the device on just before you intend to use it. If you are not using the device, switch it off to prevent unintentional firing.

## ● Before use

### ● Loading the magazine

- Squeeze the end of the magazine slider [4] (see Fig. A).
- Pull the magazine slider [4] out of the magazine [5] (see Fig. B).
- Fill the magazine [5] with staples or nails (see Fig. C).

**Note on filling with nails:** Use the right-hand slot for filling with nails as shown in the detailed image in Fig. C. Ensure that the nail heads are all at the top.

**NOTE:** Observe the maximum capacity of approx. 85 staples or approx. 75 nails when filling.

- After filling, push the magazine slider [4] into the magazine [5] as far as it will go until you hear and feel it engage.

**NOTE:** The magazine filling level indicator [6] allows you to see whether there are still staples in the magazine.

### ● Setting the impact force

**NOTE:** Select the lowest impact force necessary for your stapling.

Take into account the length of the staples or nails to be used and the strength of the materials to be joined.

 Impact force controller [2]

#### **Increase impact force:**

- Turn the impact force controller [2] anticlockwise.

## Decrease impact force:

- Turn the impact force controller **2** clockwise.

## ● Use

### ● Switching on and off

- Set the ON/OFF switch **3** to position "I" to switch on the device.
- Set the ON/OFF switch **3** to position "O" to switch off the device.

### ● Stapling / nailing

- Switch the device on by setting the ON/OFF switch **3** to position "I".
- Press the device with its front plate **7** at the point on the surface of the material where you wish to staple or nail.
- Press the trigger **1**.

**NOTE:** The integral safety lock in the front plate prevents unintentional firing.

### ● Troubleshooting

#### Cause:

A staple or nail is blocking the device.

#### Solution:

- Open the magazine slider **4**. This releases the pretension. Release the screws on the front plate **7** using the Allen key (Fig. D).
- Remove the staple or nail.

### ● Maintenance and cleaning

**⚠ WARNING! DANGER OF INJURY!** Pull the mains plug out of the mains socket before you clean or maintain the device.

The electric nailer / stapler is designed to be maintenance-free.

- Always keep the device clean, dry and free from oil or grease.

- Clean the device immediately after you have finished using it.
- Do not allow any liquids to enter the device.
- Use a cloth to clean the housing. Never use petrol, solvents or cleaning agents that might attack plastic.

### ● Service

- **⚠ WARNING!** Have your device repaired at the service centre or by qualified specialist personnel using original manufacturer parts only. This will ensure that your device remains safe to use.
- **⚠ WARNING!** If the plug or lead needs to be replaced, always have the replacement carried out by the manufacturer or its service centre. This will ensure that your device remains safe to use.

**Note:** Spare parts not listed (e.g. carbon brushes, switches) can be ordered through our call centre.

### ● Warranty

**The warranty for this appliance is for 3 years from the date of purchase. The appliance has been manufactured with care and meticulously examined before delivery. Please retain your receipt as proof of purchase. In the event of a warranty claim, please make contact by telephone with our Service Department. Only in this way can a post-free despatch for your goods be assured.**

The warranty covers only claims for material and manufacturing defects, but not for transport damage, for wearing parts or for damage to fragile components, e.g. buttons or batteries. This product is for private use only and is not intended for commercial use.

The warranty is void in the case of abusive and improper handling, use of force and internal tampering not carried out by our authorized service branch.

Your statutory rights are not restricted in any way by this warranty.

The warranty period will not be extended by repairs made under warranty. This applies also to replaced and repaired parts. Any damage and defects extant on purchase must be reported immediately after unpacking the appliance, at the latest, two days after the purchase date. Repairs made after the expiration of the warranty period are subject to payment.

In accordance with European Directive 2012/19/EU (covering waste electrical and electronic equipment) and its transposition into national legislation, worn out electrical power tools must be collected separately and taken for environmentally compatible recycling.

Contact your local refuse disposal authority for more details of how to dispose of your worn out electrical devices.

## GB

### Service Great Britain

**Tel.: 0871 5000 720**  
(0,10 GBP/Min.)

**e-mail: kompernass@lidl.co.uk**

**IAN 96267**

## IE

### Service Ireland

**Tel: 1890 930 034**  
(0,08 EUR/Min. (peak)  
0,06 EUR/Min. (off peak))

**e-mail: kompernass@lidl.ie**

**IAN 96267**

## CY

### Service Cyprus

**Tel.: 8009 4409**

**e-mail: kompernass@lidl.com.cy**

**IAN 96267**

## ● Disposal



The packaging is wholly composed of environmentally-friendly materials that can be disposed of at a local recycling centre.



**Do not dispose of electrical power tools with the household rubbish!**

● **Translation of the original  
declaration of conformity /  
Manufacturer  $\text{C} \text{E}$**

We, KOMPERNASS HANDELS GMBH, the person responsible for documents: Mr Semi Uguzlu, BURGSTRASSE 21, 44867 BOCHUM, GERMANY, hereby declare that this product complies with the following standards, normative documents and EU directives:

**Machinery Directive  
(2006 / 42 / EC)**

**EU Low Voltage Directive  
(2006 / 95 / EC)**

**Electromagnetic Compatibility  
(2004 / 108 / EC)**

**RoHS Directive  
(2011 / 65 / EU)**

**Applicable harmonized standards**

EN 60745-1/A11:2010

EN 60745-2-16:2010

EN 55014-1/A2:2011

EN 55014-2/A2:2008

EN 61000-3-2/A2:2009

EN 61000-3-3:2008

**Type / Device description:**

Electric nailer / stapler PET 25 B1

**Date of manufacture (DOM): 03-2014**

**Serial number: IAN 96267**

Bochum, 31.03.2014



Semi Uguzlu

- Quality Manager -

We reserve the right to make technical modifications in the course of further development.

**Εισαγωγή**

Χρήση σύμφωνα με τους κανονισμούς .....	Σελίδα 14
Περιγραφή εξαρτημάτων .....	Σελίδα 14
Περιεχόμενα παράδοσης .....	Σελίδα 14
Τεχνικά στοιχεία .....	Σελίδα 14

**Γενικές υποδείξεις ασφάλειας για ηλεκτρικά εργαλεία**

1. Θέση εργασίας-ασφάλεια .....	Σελίδα 15
2. Ηλεκτρική ασφάλεια .....	Σελίδα 15
3. Ασφάλεια ατόμων .....	Σελίδα 16
4. Ασφαλής λειτουργία και χρήση ηλεκτρονικών συσκευών .....	Σελίδα 16
5. Σέρβις .....	Σελίδα 17

**Υποδείξεις ασφάλειας για συρραπτικά για την συγκεκριμένη συσκευή**

Υποδείξεις ασφάλειας για συρραπτικά .....	Σελίδα 17
Υποδείξεις ασφάλειας που αφορούν στο Ηλεκτρικό καρφωτικό .....	Σελίδα 17

**Πριν από τη θέση σε λειτουργία**

Πλήρωση γεμιστήρα .....	Σελίδα 18
Ρύθμιση δύναμης ώθησης .....	Σελίδα 18

**Θέση σε λειτουργία**

Ενεργοποίηση και απενεργοποίηση .....	Σελίδα 18
Κόλληση / κάρφωμα .....	Σελίδα 18
Αντιμετώπιση σφαλμάτων .....	Σελίδα 19

**Συντήρηση και καθαρισμός** .....

Σελίδα 19

**Σέρβις** .....

Σελίδα 19

**Εγγύηση** .....

Σελίδα 19

**Απόσυρση** .....

Σελίδα 20

**Μετάφραση της πρωτότυπης δήλωσης συμμόρφωσης / Κατασκευαστή**

Σελίδα 20

## Ηλεκτρικό καρφωτικό PET 25 B1

### ● Εισαγωγή

Σας συγχαίρουμε για την αγορά της νέας σας συσκευής. Επιλέξατε ένα προϊόν υψηλών προδιαγραφών. Οι οδηγίες χρήσης είναι μέρος αυτού του προϊόντος. Περιέχουν σημαντικές πληροφορίες σχετικά με την ασφάλεια, το χειρισμό και την απόρριψη. Πριν τη χρήση του προϊόντος εξοικειωθείτε με όλες τις οδηγίες χρήσης και ασφαλείας. Χρησιμοποιείτε το προϊόν μόνο με τον τρόπο που περιγράφεται και για τον τομέα εφαρμογής που αναφέρεται. Σε περίπτωση μεταβίβασης του προϊόντος σε τρίτους παραδώστε μαζί και όλα τα έγγραφα.

### ● Χρήση σύμφωνα με τους κανονισμούς

Το Ηλεκτρικό καρφωτικό είναι κατάλληλο για ιδιωτική χρήση για κόλληση χαρτιού, μονωτικού υλικού, δέρματος, υφάσματος (συνθετικό ή φυσικό) και παρόμοιων υλικών πάνω σε σκληρό ξύλο, μαλακό ξύλο, κόντρα πλακέ ή σε υλικό που μοιάζει με κόντρα πλακέ. Η χρήση επιτρέπεται μόνο μέσα σε στεγνούς χώρους. Οποιαδήποτε άλλη χρήση ή τροποποίηση του μηχανήματος θεωρείται ως αντικανονική και εγκυμονεί σοβαρούς κινδύνους ατυχημάτων. Ο κατασκευαστής δεν αναλαμβάνει καμία ευθύνη για φθορές που οφείλονται σε αντικανονική χρήση. Δεν προορίζεται για βιομηχανική εφαρμογή.

### ● Περιγραφή εξαρτημάτων

- 1 Σκανδάλη
- 2 Ρυθμιστής δύναμης ώθησης
- 3 Διακόπτης ΕΝΤΟΣ/ΕΚΤΟΣ
- 4 Σύρτης γεμιστήρα
- 5 Γεμιστήρας
- 6 Ένδειξη στάθμης πλήρωσης
- 7 Μετωπική πλάκα

### ● Περιεχόμενα παράδοσης

- 1 ηλεκτρικό καρφωτικό PET 25 B1
- 300 συνδετήρες 25 mm
- 200 συνδετήρες 15 mm
- 300 καρφιά 32 mm
- 200 καρφιά 25 mm
- 1 κλειδί με εσωτερικό εξάγωνο
- 1 οδηγίες χειρισμού

### ● Τεχνικά στοιχεία

Τύπος:	PET 25 B1
Ονομαστική τάση:	230V~ 50Hz
Ονομαστικό ρεύμα:	3,7A
Ταχύτητα εργασίας:	ως και 30 χτυπήματα/λεπ
Σύντομη λειτουργία (ΣΛ):	μέγ. 15 λεπ.
Κλάση προστασίας:	II/□

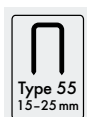

Πλάτος συνδετήρων: 6 mm  
Μήκος συνδετήρων: 15 - 25 mm

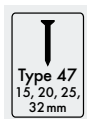

Μήκος καρφιών: 15, 20, 25, 32 mm

### Πληροφορίες θορύβου και δονήσεων:

Υπολογισμένη τιμή για θόρυβο εξακριβώνεται σύμφωνα με EN 60745. Η στάθμη ηχητικής πίεσης που έχει αξιολογηθεί με Α ηλεκτρικής συσκευής ανέρχεται σε:

Στάθμη ηχητικής πίεσης:	87,4 dB(A)
Στάθμη ηχητικής ισχύος:	98,4 dB(A)
Ανασφάλεια Κ:	2,5 dB

### Φοράτε γωσασπίδες!

Υπολογισμός συνολικών τιμών δονήσεων σύμφωνα με EN 60745:

Συντελεστής εκπομπής δονήσεων  $a_h = 3,417 \text{ m/s}^2$ ,  
Αβεβαιότητα  $K = 1,5 \text{ m/s}^2$ .

**▲ ΠΡΟΕΙΔΟΠΟΙΗΣΗ!** Η αναφερόμενη στις παρούσες οδηγίες στάθμη δονήσεων μετρήθηκε με

τυποποιημένη μέθοδο μέτρησης σύμφωνα με το πρότυπο EN 60745 και μπορεί να χρησιμοποιηθεί για τη σύγκριση της συσκευής. Η δεδομένη τιμή εκπομπής δονήσεων μπορεί επίσης να χρησιμοποιηθεί σε μια εισαγωγική εκτίμηση της έκθεσης.

Η στάθμη δονήσεων μεταβάλλεται ανάλογα με τη χρήση του ηλεκτρικού εργαλείου και σε μερικές περιπτώσεις ενδέχεται να υπερβεί την τιμή που αναφέρεται στις παρούσες οδηγίες. Η επιβάρυνση δονήσεων ενδέχεται να υποτιμηθεί, σε περίπτωση που το ηλεκτρικό εργαλείο χρησιμοποιείται τακτικά με τέτοιο τρόπο..

**Υπόδειξη:** Για τον ακριβή υπολογισμό της επιβάρυνσης κραδασμών κατά τη διάρκεια ενός ορισμένου χρονικού διαστήματος εργασίας θα πρέπει να ληφθούν υπόψη και οι χρόνοι κατά τους οποίους η συσκευή είναι απενεργοποιημένη ή λειτουργεί χωρίς όμως να παράγει πραγματικά έργο. Αυτό μπορεί να μειώσει σημαντικά την επιβάρυνση κραδασμών για το συνολικό χρονικό διάστημα εργασίας.

## ● Γενικές υποδείξεις ασφάλειας για ηλεκτρικά εργαλεία

**▲ ΠΡΟΕΙΔΟΠΟΙΗΣΗ!** Διαβάστε όλες τις υποδείξεις ασφάλειας και οδηγίες! Οι παραβιάσεις κατά την τήρηση των υποδείξεων ασφάλειας και των οδηγιών ενδέχεται να προκαλέσουν ηλεκτροπληξία, πυρκαγιά ή / και σοβαρούς τραυματισμούς.

### Διαφυλάξτε όλες τις υποδείξεις ασφαλείας και τις οδηγίες για μελλοντική χρήση!

Ο ορος που χρησιμοποιείται στις υποδείξεις ασφαλείας «ηλεκτρονικό εργαλείο» αναφέρεται σε ηλεκτρικά εργαλεία που λειτουργούν με το δίκτυο (με καλώδιο δικτύου) και σε αυτά που λειτουργούν με μπαταρία (χωρίς καλώδιο δικτύου).

## 1. Θέση εργασίας-ασφάλεια

α) **Διατηρείτε το χώρο εργασίας σας καθαρό και καλά φωτισμένο.** Η ακαταστασία καθώς και ο ελλιπής φωτισμός του χώρου εργασίας μπορεί να οδηγήσει σε ατυχήματα.

- β) **Μην εργάζεστε με τη συσκευή σε περιβάλλον όπου υφίσταται κίνδυνος έκρηξης, στο οποίο υπάρχουν εύφλεκτα υγρά, αέρια ή σκόνη.** Τα ηλεκτρονικά εργαλεία παράγουν σπινθίρες, οι οποίες μπορεί να αναφλέξουν τη σκόνη ή τους ατμούς.
- γ) **Κρατήστε τα παιδιά και άλλα άτομα μακριά από το ηλεκτρονικό εργαλείο κατά τη διάρκεια χρήσης του.** Σε περίπτωση μη τήρησης ίσως χάσετε τον έλεγχο της συσκευής.

## 2. Ηλεκτρική ασφάλεια

- α) **Το βύσμα σύνδεσης συσκευής θα πρέπει να ταιριάζει στην πρίζα. Απαγορεύεται η τροποποίηση με οποιοδήποτε τρόπο του βύσματος. Απαγορεύεται η χρήση βύσματος προσαρμογέα μαζί με συσκευές με προστατευτική γείωση.** Το ανέπαφο βύσμα και η κατάλληλη πρίζα μειώνουν τον κίνδυνο πρόκλησης ηλεκτροπληξίας.
- β) **Αποφύγετε τη σωματική επαφή με γειωμένες επιφάνειες, όπως σωλήνες, θερμομαντικά σώματα, εστίες και ψυγεία.** Υφίσταται υψηλός κίνδυνος ηλεκτροπληξίας όταν το σώμα σας γειωθεί.
- γ) **Κρατήστε τη συσκευή μακριά από τη βροχή και την υγρασία.** Η εισχώρηση νερού μέσα σε μία ηλεκτρονική συσκευή αυξάνει τον κίνδυνο ηλεκτροπληξίας.
- δ) **Μην χρησιμοποιείτε το καλώδιο για άλλο λόγο, για να μεταφέρετε τη συσκευή, για να την αναρτήσετε ή για να τραβήξετε το βύσμα από την πρίζα. Κρατήστε το καλώδιο μακριά από θερμότητα, λάδι, αιχμηρές ακμές ή κινούμενα εξαρτήματα συσκευής.** Κατεστραμμένο ή τυλιγμένο καλώδιο αυξάνει τον κίνδυνο πρόκλησης ηλεκτροπληξίας.
- ε) **Για χρήση ηλεκτρονικής συσκευής σε εξωτερικούς χώρους, χρησιμοποιήστε μόνο καλώδιο επέκτασης που είναι κατάλληλο για εξωτερική χρήση.** Η χρήση ενός καλωδίου κατάλληλο για εξωτερική χρήση μειώνει τον κίνδυνο ηλεκτροπληξίας.
- ζ) **Σε περίπτωση που είναι αναπόφευκτη η λειτουργία του ηλεκτρικού εργαλείου**

**σε υγρό περιβάλλον, χρησιμοποιείτε προστατευτικό διακόπτη συνολικού ρεύματος προς το σφάλμα.** Η χρήση προστατευτικού διακόπτη συνολικού ρεύματος προς το σφάλμα μειώνει τον κίνδυνο ηλεκτροπληξίας.

## 3. Ασφάλεια ατόμων

- α) **Επιδείξτε μεγάλη προσοχή, έχετε πάντοτε επίγνωση των πράξεών σας και δείξτε ιδιαίτερη συνείδηση στην εργασία που πραγματοποιείτε με το ηλεκτρονικό εργαλείο. Μην χρησιμοποιείτε τη συσκευή όταν δεν είσαστε συγκεντρωμένοι ή όταν νοιώθετε κούραση ή ενώ βρίσκεστε υπό την επήρεια ναρκωτικών, αλκοόλ ή φαρμάκων.** Ακόμα και μόλις μία στιγμή αφηρημάδας κατά τη χρήση της συσκευής μπορεί να οδηγήσει σε σοβαρούς τραυματισμούς.
- β) **Φοράτε προσωπικό προστατευτικό εξοπλισμό και πάντα προστατευτικά γυαλιά.** Ο προσωπικός προστατευτικός εξοπλισμός όπως είναι αναπνευστική μάσκα, προστατευτικά παπούτσια που δεν γλιστράνε, προστατευτικό κράνος ή ωτοασπίδες, ανάλογα με το είδος και την εφαρμογή του μειώνουν τον κίνδυνο πρόκλησης τραυματισμών.
- γ) **Αποφεύγετε την αθέλητη θέση σε λειτουργία. Βεβαιωθείτε ότι το ηλεκτρικό εργαλείο είναι απενεργοποιημένο προτού το συνδέσετε στην ηλεκτρική τροφοδοσία ή το πάρετε και το μεταφέρετε.** Εάν κατά τη μεταφορά της συσκευής έχετε το δάκτυλό σας στο διακόπτη ΕΝΤΟΣ/ΕΚΤΟΣ ή η συσκευή είναι ενεργοποιημένη, ενδέχεται να προκληθούν ατυχήματα.
- δ) **Απομακρύνετε τα εργαλεία ρύθμισης ή τα κλειδιά προτού ενεργοποιήσετε τη συσκευή.** Ένα εργαλείο ή ένα κλειδί που βρίσκεται πάνω σε ένα περιστρεφόμενο εξάρτημα συσκευής μπορεί να προκαλέσει τραυματισμούς.
- ε) **Αποφεύγετε αντικανονική στάση του σώματός σας. Φροντίζετε ώστε να υπάρχει πάντα σταθερή θέση και διατηρείτε ανά πάση στιγμή την ισορροπία σας.** Έτσι μπορείτε να ελέγχετε καλύτερα τη συ-

- σκευή και ιδιαίτερα σε απρόσμενες καταστάσεις.
- ζ) **Φοράτε κατάλληλο ρουχισμό. Μην φοράτε φαρδιά ρούχα και κοσμήματα. Κρατήστε τα μαλλιά, το ρουχισμό και τα γάντια μακριά από τα κινούμενα εξαρτήματα.** Ο φαρδύς ρουχισμός που δεν έχει στενή εφαρμογή, τα κοσμήματα ή τα μαλλιά μπορεί να πιαστούν από τα κινούμενα εξαρτήματα.
- η) **Κατά τη συναρμολόγηση διατάξεων αναρρόφησης και συλλογής, φροντίστε ώστε αυτές να έχουν συνδεθεί και να χρησιμοποιούνται σωστά.** Η χρήση τέτοιου είδους διατάξεων μειώνει τον κίνδυνο από τη σκόνη.

## 4. Ασφαλής λειτουργία και χρήση ηλεκτρονικών συσκευών

- α) **Μην υπερφορτώνετε τη συσκευή. Χρησιμοποιήστε το ηλεκτρονικό εργαλείο που είναι κατάλληλο για την εργασία σας.** Με το κατάλληλο ηλεκτρονικό εργαλείο μπορείτε να εργαστείτε καλύτερα και με μεγαλύτερη ασφάλεια εντός του καθορισμένου τομέα απόδοσης.
- β) **Μην χρησιμοποιείτε ηλεκτρονικό εργαλείο, του οποίου ο διακόπτης είναι ελαττωματικός.** Ένα ηλεκτρονικό εργαλείο που δεν μπορεί να ενεργοποιηθεί ή να απενεργοποιηθεί είναι επικίνδυνο και θα πρέπει να επιδιορθωθεί.
- γ) **Πριν προβείτε σε ρυθμίσεις της μηχανής, σε αντικατάσταση εξαρτημάτων ή σε απόθεση της μηχανής, αποσυνδέετε το βύσμα από την ηλεκτρική πρίζα.** Αυτά τα προστατευτικά μέτρα μειώνουν τον κίνδυνο αθέμιτης εκκίνησης της συσκευής.
- δ) **Φυλάξτε τα ηλεκτρονικά εργαλεία που δεν χρησιμοποιείτε μακριά από παιδιά. Μην επιτρέπετε τη χρήση της συσκευής σε άτομα, τα οποία δεν είναι έμπιστα ή τα οποία δεν έχουν διαβάσει τις οδηγίες.** Τα ηλεκτρονικά εργαλεία είναι επικίνδυνα όταν χρησιμοποιούνται από άπειρα άτομα.
- ε) **Φροντίστε τη συσκευή με προσοχή. Ελέγχετε αν τα κινούμενα εξαρτήματα λειτουργούν άψογα και δεν μπλοκάρουν, αν υπάρχουν σπασμένα ή**



κατεστραμμένα εξαρτήματα έτσι ώστε να επηρεάζεται αρνητικά η λειτουργία της συσκευής. Αναθέστε την επιδιόρθωση των ελαττωματικών εξαρτημάτων πριν από τη χρήση της συσκευής. Πολλά ατυχήματα οφείλονται σε ηλεκτρονικές συσκευές που δεν έχουν συντηρηθεί σωστά.

- ζ) **Διατηρήστε τα εργαλεία κοπής αιχμηρά και καθαρά.** Τα προσεγμένα εργαλεία κοπής μπλοκάρουν λιγότερο και κόβουν πιο εύκολα.
- η) **Χρησιμοποιήστε το ηλεκτρονικό εργαλείο, το εξάρτημα, τα εργαλεία εφαρμογής κ.τ.λ. σύμφωνα με τις οδηγίες τους και με τον τρόπο που περιγράφεται για αυτό τον ειδικό τύπο συσκευής. Λάβετε υπόψη σας τις συνθήκες εργασίας και τις δραστηριότητες που πρέπει να πραγματοποιηθούν.** Η χρήση ηλεκτρονικών εργαλείων για εφαρμογή άλλη από αυτή που προδιαγράφεται μπορεί να οδηγήσει σε επικίνδυνες καταστάσεις.

## 5. Σέρβις

- α) **Αναθέστε την επιδιόρθωση της συσκευής σας σε υπηρεσία εξυπηρέτησης πελατών ή σε εξειδικευμένο ηλεκτρολόγο και χρησιμοποιήστε μόνο αυθεντικά ανταλλακτικά.** Με τον τρόπο αυτό μπορεί να διασφαλιστεί το γεγονός ότι διατηρείται το επίπεδο ασφάλειας της συσκευής.

### ● Υποδείξεις ασφάλειας για συρραπτικά για την συγκεκριμένη συσκευή

### ● Υποδείξεις ασφάλειας για συρραπτικά

- **Να υποθέτετε πάντα, ότι το ηλεκτρικό εργαλείο περιέχει συνδετήρες.** Ο απρόσεκτος χειρισμός του συρραπτικού μπορεί να οδηγήσει σε απρόσμενη εκτόξευση συνδετήρα και να σας τραυματίσει.
- **Μην σκοπεύετε με το ηλεκτρικό εργαλείο προς τον εαυτό σας ή προς άλλα άτομα**

**πλησίον.** Μέσω απρόσμενης απελευθέρωσης εκτοξεύεται ένας συνδετήρας, κάτι που μπορεί να οδηγήσει σε τραυματισμούς.

- **Μην αγγίζετε το ηλεκτρικό εργαλείο, προτού αυτό είναι σταθερά εγκατεστημένο στο τεμάχιο εργασίας.** Αν το ηλεκτρικό εργαλείο δεν έχει επαφή με το τεμάχιο εργασίας, μπορεί ο συνδετήρας να αναπήδησει από το σημείο στερέωσης.
- **Χωρίστε το ηλεκτρικό εργαλείο από το ρεύμα ή απο την επαναφορτιζόμενη μπαταρία, αν ο συνδετήρας πάθει εμπλοκή στο ηλεκτρικό εργαλείο.** Όταν το συρραπτικό είναι συνδεδεμένο, μπορεί κατά τη απομάκρυνση ενός σταθερά τοποθετημένου συνδετήρα να αγγιχθεί κατά λάθος.
- **Να είστε προσεκτικοί κατά την απομάκρυνση ενός σταθερά τοποθετημένου συνδετήρα.** Το σύστημα μπορεί να είναι υπό τάση και οι συνδετήρες να εκτοξευθούν με δύναμη, ενώ προσπαθείτε να απομακρύνετε την εμπλοκή.
- **Μην χρησιμοποιείτε αυτό το συρραπτικό για στερέωση ηλεκτρικών αγωγών.** Δεν είναι κατάλληλο για εγκατάσταση ηλεκτρικών αγωγών, μπορεί να φθείρει την μόνωση ηλεκτρικών καλωδίων και έτσι να προκαλέσει ηλεκτροπληξία και κινδύνους πυρκαγιάς.

### ● Υποδείξεις ασφάλειας που αφορούν στο Ηλεκτρικό καρφωτικό

- **ΚΙΝΔΥΝΟΣ ΤΡΑΥΜΑΤΙΣΜΟΥ!** Μην κατευθύνετε ποτέ τη συσκευή προς το μέρος σας ή προς άλλους ανθρώπους ή ζώα. Φροντίστε ώστε να μην υπάρχουν άτομα ή ζώα στην απέναντι πλευρά του τεμαχίου επεξεργασίας.
- **ΠΡΟΣΤΑΤΕΥΨΤΕ ΤΑ ΜΑΤΙΑ ΣΑΣ!** Φοράτε προστατευτικά γυαλιά. Το ίδιο ισχύει και για άτομα, τα οποία έχουν αναλάβει κατά τη λειτουργία, εργασίες υποστήριξης και συγκράτησης.
- Γεμίζετε το γεμιστήρα μόνο όταν η συσκευή είναι απενεργοποιημένη! Ρυθμίστε το διακόπτη ΕΝΤΟΣ / ΕΚΤΟΣ σε θέση «0» και τραβήξτε το βύσμα δικτύου!
- Απαγορεύεται η χρήση της συσκευής για στερέωση ηλεκτρικών αγωγών.

- Ασφαλίστε το τεμάχιο επεξεργασίας. Το τεμάχιο επεξεργασίας που στερεώνεται με διατάξεις σύσφιξης ή μέγγενη είναι πιο ασφαλές από αυτό που κρατάτε με το χέρι σας.
- Οδηγείτε το καλώδιο πάντα από πίσω μακριά από τη συσκευή.
- **KINΔΥΝΟΣ ΤΡΑΥΜΑΤΙΣΜΟΥ!** Χρησιμοποιήστε τη συσκευή μόνο με τους συνδετήρες και τα καρφιά που προβλέπονται για το σκοπό αυτό. Φροντίστε ώστε οι συνδετήρες ή τα καρφιά να μην εξέρχουν από το τεμάχιο επεξεργασίας ή να μην βυθίζονται μέσα στο τεμάχιο επεξεργασίας.
- Σύντομη λειτουργία: Επιτρέψτε στη συσκευή να κρυώσει μετά από συνεχόμενη λειτουργία 15 λεπτών.
- **KINΔΥΝΟΣ ΤΡΑΥΜΑΤΙΣΜΟΥ!** Κρατήστε σε απόσταση τα δάχτυλά σας ή άλλα μέρη του σώματος από τη μετωπική πλάκα [7].
- Μην κλείνετε τους συνδετήρες ή τα καρφιά με αέρα. Οι συνδετήρες ή τα καρφιά που κλείνουν σε μικρή απόσταση ίσως προκαλέσουν τραυματισμούς.
- Συνδέετε με τη συσκευή μόνο μαλακά υλικά όπως ξύλο ή ύφασμα. Διαφορετικά, ίσως προκληθούν βλάβες στη συσκευή.
- ▲ **ΠΡΟΣΟΧΗ!** Συνδέετε τη συσκευή στο ηλεκτρικό δίκτυο, μόνο όταν αυτή είναι απενεργοποιημένη! Ρυθμίστε το διακόπτη ΕΝΤΟΣ/ΕΚΤΟΣ [3] σε θέση «0».
- ▲ **ΠΡΟΕΙΔΟΠΟΙΗΣΗ! KINΔΥΝΟΣ ΤΡΑΥΜΑΤΙΣΜΟΥ!** Ενεργοποιήστε τη συσκευή μόνο λίγο πριν από την έναρξη εργασίας. Όταν δεν χρησιμοποιείτε τη συσκευή, απενεργοποιήστε τη, προς αποφυγή αθέμιτης ενεργοποίησης.

## ● Πριν από τη θέση σε λειτουργία

### ● Πλήρωση γεμιστήρα

- Πιέστε το σύρτη γεμιστήρα [4] (βλέπε Εικ. Α).
- Αφαιρέστε το σύρτη γεμιστήρα [4] από το γεμιστήρα [5] της συσκευής (βλέπε Εικ. Β).
- Γεμίστε το γεμιστήρα [5] με συνδετήρες ή καρφιά (βλέπε Εικ. C).

**Υπόδειξη πλήρωσης καρφιών:** Για την πλήρωση με καρφιά χρησιμοποιήστε το δεξί φρεάτιο, όπως φαίνεται λεπτομερέστερα σε

Εικ. C. Φροντίστε ώστε η κεφαλή καρφιού να βρίσκεται προς τα πάνω.

**ΥΠΟΔΕΙΞΗ:** Λάβετε υπόψη κατά την πλήρωση, τη μέγιστη ποσότητα πλήρωσης περ. 85 συνδετήρων ή περ. 75 καρφιών.

- Ωθήστε μετά την πλήρωση, το σύρτη γεμιστήρα [4] έως το σημείο αναστολής μέσα στο γεμιστήρα [5] έως ότου ασφαλίσει κάνοντας χαρακτηριστικό ήχο.

**ΥΠΟΔΕΙΞΗ:** Με τη βοήθεια της ένδειξης στάθμης πλήρωσης [6] μπορείτε να εντοπίσετε αν ο γεμιστήρας περιέχει ακόμα συνδετήρες.

### ● Ρύθμιση δύναμης ώθησης

**ΥΠΟΔΕΙΞΗ:** Επιλέξτε τη μικρότερη δύναμη ώθησης, η οποία χρειάζεται για την κόλληση. Λάβετε επίσης υπόψη το μήκος των συνδετήρων ή καρφιών που χρησιμοποιείτε καθώς και τη σταθερότητα του προς επεξεργασία υλικού.

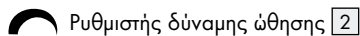

Ρυθμιστής δύναμης ώθησης [2]

### ▲ Αύξηση δύναμης ώθησης:

- Στρέψτε το ρυθμιστή δύναμης ώθησης [2] αριστερόστροφα.

### ▲ Μείωση δύναμης ώθησης:

- Στρέψτε το ρυθμιστή δύναμης ώθησης [2] δεξιόστροφα.

## ● Θέση σε λειτουργία

### ● Ενεργοποίηση και απενεργοποίηση

- Ρυθμίστε το διακόπτη Εντός/Εκτός [3] σε θέση «I», για την ενεργοποίηση της συσκευής.
- Ρυθμίστε το διακόπτη ΕΝΤΟΣ/ΕΚΤΟΣ [3] σε θέση «0», για την απενεργοποίηση της συσκευής.

### ● Κόλληση / κάρφωμα

- Ενεργοποιήστε τη συσκευή, ρυθμίζοντας το διακόπτη ΕΝΤΟΣ/ΕΚΤΟΣ [3] σε θέση «I».

- Πιέστε τη συσκευή με τη μετωπική πλάκα [7] στη θέση εκείνη του υλικού, την οποία επιθυμείτε να κολλήσετε / καρφώσετε.
  - Πιέστε τη σκανδάλη [1]
- ΥΠΟΔΕΙΞΗ:** Η ενσωματωμένη ασφάλεια στη μετωπική πλάκα αποτρέπει την αθέμιτη ενεργοποίηση.

## ● Αντιμετώπιση σφαλμάτων

### Αιτία:

Ένας συνδετήρας ή ένα καρφί μπλοκάρει τη συσκευή.

### Λύση:

- Ανοίξτε το σύρτη γεμιστήρα [4]. Με τον τρόπο αυτό, μπορείτε να εκτονώσετε την προσύσφιξη. Με τη βοήθεια του κλειδιού με εσωτερικό εξάγωνο (Εικ. D) λύστε τις βίδες στη μετωπική πλάκα [7].
- Απομακρύνετε το συνδετήρα ή το καρφί.

## ● Συντήρηση και καθαρισμός

**⚠ ΠΡΟΕΙΔΟΠΟΙΗΣΗ! ΚΙΝΔΥΝΟΣ ΤΡΑΥΜΑΤΙΣΜΟΥ!** Πριν από όλες τις εργασίες καθαρισμού και συντήρησης τραβήξτε το βύσμα δικτύου από την πρίζα.

Το Ηλεκτρικό καρφωτικό δεν χρειάζεται συντήρηση.

- Η συσκευή θα πρέπει να είναι πάντα καθαρή, στεγνή και χωρίς λάδια ή γράσα λίπανσης.
- Καθαρίζετε τη συσκευή, αμέσως μετά το πέρας της εργασίας.
- Απαγορεύεται να καταλήγουν υγρά στο εσωτερικό της συσκευής.
- Χρησιμοποιήστε για τον καθαρισμό του περιβλήματος ένα πανί. Απαγορεύεται ρητά η χρήση βενζίνης, διαλυτικών μέσων ή καθαριστικών που καταστρέφουν τα πλαστικά.

## ● Σέρβις

- **⚠ ΠΡΟΕΙΔΟΠΟΙΗΣΗ! Αναθέστε την επιδιόρθωση της συσκευής σας σε υπηρεσία εξυπηρέτησης πελατών ή σε εξειδικευμένο ηλεκτρολόγο και χρησι-**

## μοποιήστε μόνο αυθεντικά ανταλλακτικά.

Με τον τρόπο αυτό μπορεί να διασφαλιστεί το γεγονός ότι διατηρείται το επίπεδο ασφάλειας της συσκευής.

- **⚠ ΠΡΟΕΙΔΟΠΟΙΗΣΗ! Αναθέστε την αντικατάσταση του βύσματος και του συνδετικού αγωγού πάντα στον κατασκευαστή της συσκευής ή στην υπηρεσία εξυπηρέτησης πελατών.** Με τον τρόπο αυτό μπορεί να διασφαλιστεί το γεγονός ότι διατηρείται το επίπεδο ασφάλειας της συσκευής.

**Υπόδειξη:** Μπορείτε να παραγγείλετε μη-παρουσιάζομενα ανταλλακτικά (όπως π.χ. καρβουνάκια, διακόπτες) από το τηλεφωνικό μας κέντρο.

## ● Εγγύηση

**Έχετε για αυτή τη συσκευή 3 χρόνια εγγύηση από την ημερομηνία αγοράς. Η συσκευή κατασκευάστηκε και ελέγχθηκε προσεκτικά πριν από την αποστολή. Παρακαλούμε φυλάξτε την απόδειξη ταμείου ως απόδειξη για την αγορά. Παρακαλούμε επικοινωνήστε τηλεφωνικά με την υπηρεσία σέρβις σε περίπτωση εγγύησης. Μόνο έτσι μπορεί να εξασφαλιστεί μια δωρεάν αποστολή του εμπορεύματός σας.**

Η απόδοση εγγύησης ισχύει μόνο για σφάλματα υλικού ή κατασκευής, όχι όμως για ζημιές από τη μεταφορά, για εξαρτήματα φθοράς ή για βλάβες σε εύθραυστα εξαρτήματα, π.χ. διακόπτες ή συσσωρευτές. Το προϊόν προορίζεται μόνο για την ιδιωτική και όχι για την επαγγελματική χρήση.

Σε περίπτωση κακής μεταχείρισης και ακατάλληλης χρήσης, σε χρήση βίας και σε παρεμβάσεις οι οποίες δεν διεξήχθησαν από το εξουσιοδοτημένο μας τμήμα σέρβις, η εγγύηση παύει να ισχύει. Τα νομικά σας δικαιώματα δεν περιορίζονται μέσω αυτής της εγγύησης.

Ο χρόνος εγγύησης δεν επεκτείνεται μέσω της απόδοσης εγγύησης. Αυτό ισχύει και για εξαρτήματα τα οποία έχουν αντικατασταθεί ή επισκευαστεί. Ενδεχόμενες ήδη υπάρχουσες κατά την αγορά, ζη-

μιές και ελλείψεις πρέπει να αναφέρονται αμέσως μετά την αποσυσκευασία, το αργότερο όμως δύο ημέρες μετά την ημερομηνία αγοράς. Επισκευές που εμφανίζονται μετά τη λήξη του χρόνου εγγύησης χρεώνονται.

## GR

**Σέρβις Ελλάδα**

**Tel.: 801 5000 019**

**(0,03 EUR/Min.)**

**e-mail: kompernass@lidl.gr**

**IAN 96267**

## CY

**Σέρβις Κύπρος**

**Tel.: 8009 4409**

**e-mail: kompernass@lidl.com.cy**

**IAN 96267**

## ● Απόσυρση



Η συσκευασία αποτελείται από υλικά φιλικά προς το περιβάλλον που μπορείτε να τα πετάξετε στους τοπικούς χώρους ανακύκλωσης.



**Απαγορεύεται η απόσυρση ηλεκτρονικών εργαλείων μαζί με τα οικιακά απορρίμματα!**

Σύμφωνα με την Ευρωπαϊκή Οδηγία 2012/19/EU σχετικά με τις ηλεκτρονικές συσκευές και τις παλιές ηλεκτρονικές συσκευές και την αναφορά στο εθνικό δίκαιο θα πρέπει οι χρησιμοποιημένες ηλεκτρονικές συσκευές να συλλέγονται σε ξεχωριστό χώρο και να ανακυκλώνονται οικολογικά.

Δυνατότητες απόσυρσης των χρησιμοποιημένων συσκευών θα πληροφορηθείτε από τη διαχείριση κοινότητας ή πόλης σας.

## ● Μετάφραση της πρωτότυπης δήλωσης συμμόρφωσης / Κατασκευαστή CE

Εμείς, η εταιρία KOMPERNASS HANDELS GMBH, υπεύθυνος εγγράφων: Κύριος Semi Uguzlu, BURGSTRASSE 21, 44867 BOCHUM, GERMANY, δηλώνουμε με το παρόν ότι το προϊόν αυτό συμφώνει με τα ακόλουθα πρότυπα, κανονιστικά έγγραφα και οδηγίες ΕΚ:

**Οδηγία μηχανημάτων (2006/42/EC)**

**Οδηγία περί χαμηλής τάσης ΕΚ (2006/95/EC)**

**Ηλεκτρομαγνητική συμβατότητα (2004/108/EC)**

**RoHS Οδηγία (2011/65/EC)**

**Εφαρμοσθέντα εναρμονισμένα πρότυπα**

EN 60745-1/A11:2010

EN 60745-2-16:2010

EN 55014-1/A2:2011

EN 55014-2/A2:2008

EN 61000-3-2/A2:2009

EN 61000-3-3:2008

**Τύπος / χαρακτηρισμός συσκευής:**

Ηλεκτρικό καρφωτικό PET 25 B1

**Date of manufacture (DOM): 03-2014**

**Αριθμός σειράς: IAN 96267**

Bochum, 31.03.2014

Semi Uguzlu

- Διαχειριστής ποιότητας -

Διατηρούμε το δικαίωμα τεχνικών αλλαγών στα πλαίσια της τεχνικής εξέλιξης.

**Einleitung**

Bestimmungsgemäßer Gebrauch.....	Seite 22
Teilebeschreibung.....	Seite 22
Lieferumfang.....	Seite 22
Technische Daten.....	Seite 22

**Allgemeine Sicherheitshinweise für Elektrowerkzeuge**

1. Arbeitsplatz-Sicherheit.....	Seite 23
2. Elektrische Sicherheit.....	Seite 23
3. Sicherheit von Personen.....	Seite 24
4. Verwendung und Behandlung des Elektrowerkzeugs.....	Seite 24
5. Service.....	Seite 25

**Gerätespezifische Sicherheitshinweise für Eintreibgeräte**

Sicherheitshinweise für Eintreibgeräte.....	Seite 25
Gerätespezifische Sicherheitshinweise für Elektrotacker.....	Seite 25

**Vor der Inbetriebnahme**

Magazin bestücken.....	Seite 26
Schlagkraft einstellen.....	Seite 26

**Inbetriebnahme**

Ein- und ausschalten.....	Seite 26
Heften / Nageln.....	Seite 26
Fehler beheben.....	Seite 26

**Wartung und Reinigung..... Seite 27****Service..... Seite 27****Garantie..... Seite 27****Entsorgung..... Seite 28****Original-EG-Konformitätserklärung / Hersteller..... Seite 28**

## Elektrotacker PET 25 B1

### ● Einleitung

Wir beglückwünschen Sie zum Kauf Ihres neuen Gerätes. Sie haben sich damit für ein hochwertiges Produkt entschieden. Die Bedienungsanleitung ist Teil dieses Produkts. Sie enthält wichtige Hinweise für Sicherheit, Gebrauch und Entsorgung. Machen Sie sich vor der Benutzung des Produkts mit allen Bedien- und Sicherheitshinweisen vertraut. Benutzen Sie das Produkt nur wie beschrieben und für die angegebenen Einsatzbereiche. Händigen Sie alle Unterlagen bei Weitergabe des Produkts an Dritte mit aus.

### ● Bestimmungsgemäßer Gebrauch

Der Elektrotacker ist für den privaten Gebrauch zum Heften von Pappe, Isoliermaterial, Leder, Stoff (Textil- bzw. Naturfaser) und vergleichbaren Materialien auf Hartholz, Weichholz, Spanplatten oder sperrholzähnlichem Material geeignet. Der Gebrauch ist nur in trockenen Räumen zugelassen. Jede andere Verwendung oder Veränderung der Maschine gilt als nicht bestimmungsgemäß und birgt erhebliche Unfallgefahren. Für aus bestimmungswidriger Verwendung entstandene Schäden übernimmt der Hersteller keine Haftung. Nicht für den gewerblichen Gebrauch bestimmt.

### ● Teilebeschreibung

- 1 Auslöser
- 2 Schlagkraftregler
- 3 EIN-/AUS-Schalter
- 4 Magazinschieber
- 5 Magazin
- 6 Füllstandanzeige
- 7 Stirnplatte

### ● Lieferumfang

- 1 Elektrotacker PET 25 B1
- 300 Klammern 25 mm
- 200 Klammern 15 mm
- 300 Nägel 32 mm
- 200 Nägel 25 mm
- 1 Innensechskantschlüssel
- 1 Bedienungsanleitung

### ● Technische Daten

Typ:	PET 25 B1
Nennspannung:	230 V~ 50 Hz
Nennstrom:	3,7 A
Arbeitsgänge:	bis zu 30 Schläge / min
Kurzzeitbetrieb (KB):	max. 15 min
Schutzklasse:	II / 

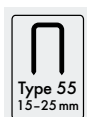

Klammerbreite: 6 mm  
Klammerlänge: 15 - 25 mm

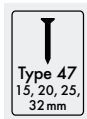

Nagellänge: 15, 20, 25, 32 mm

### **Geräusch- und Vibrationsinformationen:**

Messwert für Geräusch ermittelt entsprechend EN 60745. Der A-bewertete Geräuschpegel des Elektrowerkzeugs beträgt typischerweise:  
Schalldruckpegel: 87,4 dB(A)  
Schallleistungspegel: 98,4 dB(A)  
Unsicherheit K: 2,5 dB

### **Gehörschutz tragen!**

Schwingungsgesamtwerte ermittelt entsprechend EN 60745:  
Schwingungsemissionswert  $a_{h1} = 3,417 \text{ m/s}^2$ ,  
Unsicherheit K = 1,5  $\text{m/s}^2$ .

**⚠️ WARNUNG!** Der in diesen Anweisungen angegebene Schwingungspegel ist entsprechend

einem in EN 60745 genormten Messverfahren gemessen worden und kann für den Gerätevergleich verwendet werden. Der angegebene Schwingungsemissionswert kann auch zu einer einleitenden Einschätzung der Aussetzung verwendet werden. Der Schwingungspegel wird sich entsprechend dem Einsatz des Elektrowerkzeugs verändern und kann in manchen Fällen über dem in diesen Anweisungen angegebenen Wert liegen. Die Schwingungsbelastung könnte unterschätzt werden, wenn das Elektrowerkzeug regelmäßig in solcher Weise verwendet wird.

**Hinweis:** Für eine genaue Abschätzung der Schwingungsbelastung während eines bestimmten Arbeitszeitraumes sollten auch die Zeiten berücksichtigt werden, in denen das Gerät abgeschaltet ist oder zwar läuft, aber nicht tatsächlich im Einsatz ist. Dies kann die Schwingungsbelastung über den gesamten Arbeitszeitraum deutlich reduzieren.

## ● **Allgemeine Sicherheitshinweise für Elektrowerkzeuge**

**⚠️ WARNUNG!** Lesen Sie alle Sicherheitshinweise und Anweisungen. Versäumnisse bei der Einhaltung der Sicherheitshinweise und Anweisungen können elektrischen Schlag, Brand und/oder schwere Verletzungen verursachen.

**Bewahren Sie alle Sicherheitshinweise und Anweisungen für die Zukunft auf.**

Der in den Sicherheitshinweisen verwendete Begriff „Elektrowerkzeug“ bezieht sich auf netzbetriebene Elektrowerkzeuge (mit Netzkabel) und auf akkubetriebene Elektrowerkzeuge (ohne Netzkabel).

## 1. Arbeitsplatz-Sicherheit

- Halten Sie Ihren Arbeitsbereich sauber und gut beleuchtet.** Unordnung und unbeleuchtete Arbeitsbereiche können zu Unfällen führen.
- Arbeiten Sie mit dem Elektrowerkzeug nicht in explosionsgefährdeter Umgebung, in der sich brennbare Flüssigkeiten, Gase oder Stäube befinden.**

Elektrowerkzeuge erzeugen Funken, die den Staub oder die Dämpfe entzünden können.

- Halten Sie Kinder und andere Personen während der Benutzung des Elektrowerkzeugs fern.** Bei Ablenkung können Sie die Kontrolle über das Gerät verlieren.

## 2. Elektrische Sicherheit

- Der Anschlussstecker des Elektrowerkzeugs muss in die Steckdose passen. Der Stecker darf in keiner Weise verändert werden. Verwenden Sie keine Adapterstecker gemeinsam mit schutzgeerdeten Elektrowerkzeugen.** Unveränderte Stecker und passende Steckdosen verringern das Risiko eines elektrischen Schlages.
- Vermeiden Sie Körperkontakt mit geerdeten Oberflächen, wie von Rohren, Heizungen, Herden und Kühlschränken.** Es besteht ein erhöhtes Risiko durch elektrischen Schlag, wenn Ihr Körper geerdet ist.
- Halten Sie Elektrowerkzeuge von Regen oder Nässe fern.** Das Eindringen von Wasser in ein Elektrogerät erhöht das Risiko eines elektrischen Schlages.
- Zweckentfremden Sie das Kabel nicht, um das Elektrowerkzeug zu tragen, aufzuhängen oder um den Stecker aus der Steckdose zu ziehen. Halten Sie das Kabel fern von Hitze, Öl, scharfen Kanten oder sich bewegenden Geräteteilen.** Beschädigte oder verwickelte Kabel erhöhen das Risiko eines elektrischen Schlages.
- Wenn Sie mit einem Elektrowerkzeug im Freien arbeiten, verwenden Sie nur Verlängerungskabel, die auch für den Außenbereich zugelassen sind.** Die Anwendung eines für den Außenbereich geeigneten Verlängerungskabels verringert das Risiko eines elektrischen Schlages.
- Wenn der Betrieb des Elektrowerkzeugs in feuchter Umgebung nicht vermeidbar ist, verwenden Sie einen Fehlerstromschutzschalter.** Der Einsatz eines Fehlerstromschutzschalters vermindert das Risiko eines elektrischen Schlages.

## 3. Sicherheit von Personen

- a) **Seien Sie stets aufmerksam, achten Sie darauf, was Sie tun und gehen Sie mit Vernunft an die Arbeit mit einem Elektrowerkzeug. Benutzen Sie kein Elektrowerkzeug, wenn Sie müde sind oder unter dem Einfluss von Drogen, Alkohol oder Medikamenten stehen.** Ein Moment der Unachtsamkeit beim Gebrauch des Elektrowerkzeuges kann zu ernsthaften Verletzungen führen.
- b) **Tragen Sie persönliche Schutzausrüstung und immer eine Schutzbrille.** Das Tragen persönlicher Schutzausrüstung wie Staubmaske, rutschfeste Sicherheitsschuhe, Schutzhelm oder Gehörschutz, je nach Art und Einsatz des Elektrowerkzeuges, verringert das Risiko von Verletzungen.
- c) **Vermeiden Sie eine unbeabsichtigte Inbetriebnahme. Vergewissern Sie sich, dass das Elektrowerkzeug ausgeschaltet ist, bevor Sie es an die Stromversorgung anschließen, es aufnehmen oder tragen.** Wenn Sie beim Tragen des Elektrowerkzeuges den Finger am Schalter haben oder das Gerät bereits eingeschaltet an die Stromversorgung anschließen, kann dies zu Unfällen führen.
- d) **Entfernen Sie Einstellwerkzeuge oder Schraubenschlüssel, bevor Sie das Elektrowerkzeug einschalten.** Ein Werkzeug oder Schlüssel, der sich in einem drehenden Geräteteil befindet, kann zu Verletzungen führen.
- e) **Vermeiden Sie eine abnormale Körperhaltung. Sorgen Sie für einen sicheren Stand und halten Sie jederzeit das Gleichgewicht.** Dadurch können Sie das Elektrowerkzeug in unerwarteten Situationen besser kontrollieren.
- f) **Tragen Sie geeignete Kleidung. Tragen Sie keine weite Kleidung oder Schmuck. Halten Sie Haare, Kleidung und Handschuhe fern von sich bewegenden Teilen.** Lockere Kleidung, Schmuck oder lange Haare können von sich bewegenden Teilen erfasst werden.

- g) **Wenn Staubabsaug- und -auffangeinrichtungen montiert werden können, vergewissern Sie sich, dass diese angeschlossen sind und richtig verwendet werden.** Die Verwendung einer Staubabsaugung kann Gefährdungen durch Staub verringern.

## 4. Verwendung und Behandlung des Elektrowerkzeugs

- a) **Überlasten Sie das Gerät nicht. Verwenden Sie für Ihre Arbeit das dafür bestimmte Elektrowerkzeug.** Mit dem passenden Elektrowerkzeug arbeiten Sie besser und sicherer im angegebenen Leistungsbereich.
- b) **Benutzen Sie kein Elektrowerkzeug, dessen Schalter defekt ist.** Ein Elektrowerkzeug, das sich nicht mehr ein- oder ausschalten lässt, ist gefährlich und muss repariert werden.
- c) **Ziehen Sie den Stecker aus der Steckdose, bevor Sie Geräteeinstellungen vornehmen, Zubehörteile wechseln oder das Gerät weglegen.** Diese Vorsichtsmaßnahme verhindert den unbeabsichtigten Start des Elektrowerkzeuges.
- d) **Bewahren Sie unbenutzte Elektrowerkzeuge außerhalb der Reichweite von Kindern auf. Lassen Sie Personen das Gerät nicht benutzen, die mit diesem nicht vertraut sind oder diese Anweisungen nicht gelesen haben.** Elektrowerkzeuge sind gefährlich, wenn sie von unerfahrenen Personen benutzt werden.
- e) **Pflegen Sie Elektrowerkzeuge mit Sorgfalt. Kontrollieren Sie, ob bewegliche Teile einwandfrei funktionieren und nicht klemmen, ob Teile gebrochen oder so beschädigt sind, dass die Funktion des Elektrowerkzeuges beeinträchtigt ist. Lassen Sie beschädigte Teile vor dem Einsatz des Gerätes reparieren.** Viele Unfälle haben ihre Ursache in schlecht gewarteten Elektrowerkzeugen.
- f) **Halten Sie Schneidwerkzeuge scharf und sauber.** Sorgfältig gepflegte Schneid-



werkzeuge mit scharfen Schneidkanten verkleben sich weniger und sind leichter zu führen.

- g) **Verwenden Sie Elektrowerkzeug, Zubehör, Einsatzwerkzeuge usw. entsprechend diesen Anweisungen. Berücksichtigen Sie dabei die Arbeitsbedingungen und die auszuführende Tätigkeit.** Der Gebrauch von Elektrowerkzeugen für andere als die vorgesehenen Anwendungen kann zu gefährlichen Situationen führen.

## 5. Service

- a) **Lassen Sie Ihr Elektrowerkzeug nur von qualifiziertem Fachpersonal und nur mit Original-Ersatzteilen reparieren.** Damit wird sichergestellt, dass die Sicherheit des Elektrowerkzeugs erhalten bleibt.

### ● Gerätespezifische Sicherheitshinweise für Eintreibgeräte

#### ● Sicherheitshinweise für Eintreibgeräte

- **Gehen Sie immer davon aus, dass das Elektrowerkzeug Klammern enthält.** Die sorglose Handhabung des Eintreibgerätes kann zum unerwarteten Ausschießen von Klammern führen und Sie verletzen.
- **Zielen Sie mit dem Elektrowerkzeug nicht auf sich selbst oder andere Personen in der Nähe.** Durch unerwartetes Auslösen wird eine Klammer ausgestoßen, was zu Verletzungen führen kann.
- **Betätigen Sie das Elektrowerkzeug nicht, bevor es fest auf das Werkstück gesetzt ist.** Wenn das Elektrowerkzeug keinen Kontakt mit dem Werkstück hat, kann die Klammer von der Befestigungsstelle abprallen.
- **Trennen Sie das Elektrowerkzeug vom Netz oder vom Akku, wenn die Klammer im Elektrowerkzeug klemmt.** Wenn das Eintreibgerät angeschlossen ist, kann es beim Entfernen einer fest sitzenden Klammer versehentlich betätigt werden.

- **Seien Sie vorsichtig beim Entfernen einer fest sitzenden Klammer.** Das System kann gespannt sein und die Klammer kräftig ausgestoßen werden, während Sie versuchen die Verklebung zu beseitigen.
- **Verwenden Sie dieses Eintreibgerät nicht zur Befestigung von Elektroleitungen.** Es ist nicht für die Installation von Elektroleitungen geeignet, kann die Isolierung von Elektrokabeln beschädigen und so elektrischen Schlag und Feuergefahren verursachen.

#### ● Gerätespezifische Sicherheitshinweise für Elektrotacker

- **VERLETZUNGSGEFAHR!** Richten Sie das Gerät niemals auf sich selbst oder auf andere Menschen oder Tiere. Achten Sie darauf, dass sich keine Personen oder Tiere auf der anderen Seite des Werkstücks befinden.
- **SCHÜTZEN SIE IHRE AUGEN!** Tragen Sie eine Schutzbrille. Dies gilt ebenso für die Person, die beim Betrieb Stütz- und Haltearbeiten verrichtet.
- Bestücken Sie das Magazin nur bei ausgeschaltetem Gerät! Stellen Sie den EIN-/AUS-Schalter auf die Position „0“ und ziehen Sie den Netzstecker!
- Verwenden Sie das Gerät nicht zum Befestigen von elektrischen Leitungen.
- Sichern Sie das Werkstück. Ein mit Spannvorrichtungen oder Schraubstock festgehaltenes Werkstück ist sicherer gehalten als mit Ihrer Hand.
- Führen Sie das Kabel immer nach hinten vom Gerät weg.
- **VERLETZUNGSGEFAHR!** Verwenden Sie das Gerät nur mit den dafür vorgesehenen Klammern und Nägeln. Achten Sie darauf, dass die Klammern oder Nägel nicht aus dem Werkstück herausragen oder das Werkstück durchdringen.
- Kurzzeitbetrieb: Lassen Sie das Gerät nach 15 Minuten Dauerbetrieb abkühlen.
- **VERLETZUNGSGEFAHR!** Halten Sie Finger oder andere Körperteile von der Stirnplatte 7 fern.

- Schießen Sie Klammern oder Nägel nie durch die Luft. Aus kurzer Distanz geschossene Klammern oder Nägel können zu schweren Verletzungen führen.
- Fügen Sie mit dem Gerät ausschließlich weiche Werkstoffe wie Holz oder Gewebe zusammen. Andernfalls kann das Gerät beschädigt werden.
- ⚠ **VORSICHT!** Schließen Sie das Gerät nur ausgeschaltet an den Netzstrom an! Stellen Sie den EIN-/AUS-Schalter [3] auf die Position „0“.
- ⚠ **WARNUNG! VERLETZUNGSGEFAHR!** Schalten Sie das Gerät nur unmittelbar vor dem Arbeitsbeginn ein. Wenn Sie das Gerät nicht verwenden, schalten Sie dieses aus, um ein unbeabsichtigtes Auslösen zu verhindern.

## ● Vor der Inbetriebnahme

### ● Magazin bestücken

- Drücken Sie den Magazinschieber [4] zusammen (siehe Abb. A).
- Ziehen Sie den Magazinschieber [4] aus dem Magazin [5] des Geräts (siehe Abb. B).
- Befüllen Sie das Magazin [5] mit Klammern oder Nägeln (siehe Abb. C).

**Hinweis Nägel befüllen:** Verwenden Sie zum Befüllen mit Nägeln den rechten Schacht, wie im Detailbild in Abb. C ersichtlich. Achten Sie darauf, dass sich der Nagelkopf stets oben befindet.

**HINWEIS:** Beachten Sie beim Befüllen die maximale Füllmenge von ca. 85 Klammern oder ca. 75 Nägel.

- Schieben Sie nach dem Befüllen den Magazinschieber [4] bis zum Anschlag in das Magazin [5] bis dieser spürbar und hörbar einrastet.

**HINWEIS:** Mit der Füllstandanzeige [6] können Sie erkennen, ob das Magazin noch Klammern enthält.

### ● Schlagkraft einstellen

**HINWEIS:** Wählen Sie die geringste Schlagkraft aus, die Sie zum Heften benötigen. Beachten Sie dabei die Länge der verwendeten

Klammern oder Nägel, sowie die Festigkeit des zu verarbeitenden Materials.



Schlagkraftregler [2]

#### **Schlagkraft erhöhen:**

- Drehen Sie den Schlagkraftregler [2] gegen den Uhrzeigersinn.

#### **Schlagkraft verringern:**

- Drehen Sie den Schlagkraftregler [2] im Uhrzeigersinn.

## ● Inbetriebnahme

### ● Ein- und ausschalten

- Stellen Sie den EIN-/AUS-Schalter [3] auf die Position „I“, um das Gerät einzuschalten.
- Stellen Sie den EIN-/AUS-Schalter [3] auf die Position „0“, um das Gerät auszuschalten.

### ● Heften/Nägeln

- Schalten Sie das Gerät ein, indem Sie den EIN-/AUS-Schalter [3] auf die Position „I“ stellen.
- Drücken Sie das Gerät mit der Stirnplatte [7] an die Stelle des Materials, die Sie heften/nägeln möchten.
- Drücken Sie den Auslöser [1].

**HINWEIS:** Die eingebaute Schussicherung in der Stirnplatte verhindert eine unbeabsichtigte Auslösung.

### ● Fehler beheben

#### **Ursache:**

Eine Klammer oder ein Nagel blockiert das Gerät.

#### **Lösung:**

- Öffnen Sie den Magazinschieber [4]. Sie lösen dadurch die Vorspannung. Lösen Sie mit dem Innensechskantschlüssel (Abb. D) die Schrauben an der Stirnplatte [7].
- Entfernen Sie die Klammer oder den Nagel.

## ● Wartung und Reinigung

### **⚠️ WARNUNG! VERLETZUNGSGEFAHR!**

Ziehen Sie vor allen Reinigungs- und Wartungsarbeiten den Netzstecker aus der Steckdose.

Der Elektrotacker ist wartungsfrei.

- Das Gerät muss stets sauber, trocken und frei von Öl oder Schmierfetten sein.
- Reinigen Sie das Gerät direkt nach Abschluss der Arbeit.
- Es dürfen keine Flüssigkeiten in das Innere des Gerätes gelangen.
- Verwenden Sie zum Reinigen des Gehäuses ein Tuch. Verwenden Sie niemals Benzin, Lösungsmittel oder Reiniger, die Kunststoff angreifen.

## ● Service

- **⚠️ WARNUNG! Lassen Sie Ihr Gerät nur von qualifiziertem Fachpersonal und nur mit Originalersatzteilen reparieren.** Damit wird sichergestellt, dass die Sicherheit des Gerätes erhalten bleibt.
- **⚠️ WARNUNG! Lassen Sie den Austausch des Steckers oder der Anschlussleitung immer vom Hersteller des Elektrowerkzeugs oder seinem Kundendienst ausführen.** Damit wird sichergestellt, dass die Sicherheit des Gerätes erhalten bleibt.

**Hinweis:** Nicht aufgeführte Ersatzteile (wie z.B. Kohlebürsten, Schalter) können Sie über unsere Callcenter bestellen.

## ● Garantie

**Sie erhalten auf dieses Gerät 3 Jahre Garantie ab Kaufdatum. Das Gerät wurde sorgfältig produziert und vor Anlieferung gewissenhaft geprüft. Bitte bewahren Sie den Kassenbon als Nachweis für den Kauf auf. Bitte setzen Sie sich im Garantiefall mit Ihrer Servicestelle telefonisch in Verbindung.**

## **Nur so kann eine kostenlose Einsendung Ihrer Ware gewährleistet werden.**

Die Garantieleistung gilt nur für Material- oder Fabrikationsfehler, nicht aber für Transportschäden, Verschleißteile oder für Beschädigungen an zerbrechlichen Teilen, z. B. Schalter oder Akkus. Das Produkt ist lediglich für den privaten und nicht für den gewerblichen Gebrauch bestimmt.

Bei missbräuchlicher und unsachgemäßer Behandlung, Gewaltanwendung und bei Eingriffen, die nicht von unserer autorisierten Service-Niederlassung vorgenommen wurden, erlischt die Garantie. Ihre gesetzlichen Rechte werden durch diese Garantie nicht eingeschränkt.

Die Garantiezeit wird durch die Gewährleistung nicht verlängert. Dies gilt auch für ersetzte und reparierte Teile. Eventuell schon beim Kauf vorhandene Schäden und Mängel müssen sofort nach dem Auspacken gemeldet werden, spätestens aber zwei Tage nach Kaufdatum. Nach Ablauf der Garantiezeit anfallende Reparaturen sind kostenpflichtig.

### **DE**

#### **Service Deutschland**

**Tel.: 0800 5435 111**

**E-Mail: [kompernass@lidl.de](mailto:kompernass@lidl.de)**

**IAN 96267**

### **AT**

#### **Service Österreich**

**Tel.: 0820 201 222**

**(0,15 EUR/Min.)**

**E-Mail: [kompernass@lidl.at](mailto:kompernass@lidl.at)**

**IAN 96267**

### **CH**

#### **Service Schweiz**

**Tel.: 0842 665566**

**(0,08 CHF/Min., Mobilfunk  
max. 0,40 CHF/Min.)**

**E-Mail: [kompernass@lidl.ch](mailto:kompernass@lidl.ch)**

**IAN 96267**

## ● Entsorgung



Die Verpackung besteht aus umweltfreundlichen Materialien, die Sie über die örtlichen Recyclingstellen entsorgen können.



**Werfen Sie Elektrowerkzeuge nicht in den Hausmüll!**

Gemäß Europäischer Richtlinie 2012 / 19 / EU müssen verbrauchte Elektrowerkzeuge getrennt gesammelt und einer umweltgerechten Wiederverwertung zugeführt werden.

Möglichkeiten zur Entsorgung des ausgedienten Gerätes erfahren Sie bei Ihrer Gemeinde- oder Stadtverwaltung.

## ● Original-EG-Konformitätserklärung / Hersteller CE

Wir, KOMPENASS HANDELS GMBH, Dokumentenverantwortlicher: Herr Semi Uguzlu, BURGSTRASSE 21, 44867 BOCHUM, DEUTSCHLAND, erklären hiermit, dass dieses Produkt mit den folgenden Normen, normativen Dokumenten und EG-Richtlinien übereinstimmt:

**Maschinenrichtlinie  
(2006 / 42 / EC)**

**EG-Niederspannungsrichtlinie  
(2006 / 95 / EC)**

**Elektromagnetische Verträglichkeit  
(2004 / 108 / EC)**

**RoHS Richtlinie  
(2011 / 65 / EU)**

### **angewandte harmonisierte Normen**

EN 60745-1/A11:2010

EN 60745-2-16:2010

EN 55014-1/A2:2011

EN 55014-2/A2:2008

EN 61000-3-2/A2:2009

EN 61000-3-3:2008

### **Typ / Gerätebezeichnung:**

Elektrotacker PET 25 B1

### **Herstellungsjahr: 03–2014**

**Seriennummer: IAN 96267**

Bochum, 31.03.2014

A handwritten signature in black ink, appearing to read 'Semi Uguzlu'.

Semi Uguzlu  
- Qualitätsmanager -

Technische Änderungen im Sinne der Weiterentwicklung sind vorbehalten.

**KOMPERNASS HANDELS GMBH**

BURGSTRASSE 21  
44867 BOCHUM  
GERMANY

Last Information Update · Έκδοση των  
πληροφοριών · Stand der Informationen:  
03/2014 · Ident.-No.: PET25B1032014-6

IAN 96267

