

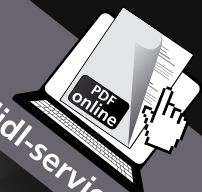

www.lidl-service.com



AGRAFEUSE ELECTRIQUE PET 25 B1

FR

AGRAFEUSE ELECTRIQUE

Instructions d'utilisation et consignes de sécurité
Traduction du mode d'emploi d'origine

DE AT CH

ELEKTROTACKER

Bedienungs- und Sicherheitshinweise
Originalbetriebsanleitung

GB

ELECTRIC NAILER / STAPLER

Operation and Safety Notes
Translation of original operation manual

IAN 96267

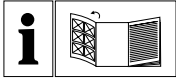

FR

Avant de lire le mode d'emploi, ouvrez la page contenant les illustrations et familiarisez-vous ensuite avec toutes les fonctions de l'appareil.

DE AT CH

Klappen Sie vor dem Lesen die Seite mit den Abbildungen aus und machen Sie sich anschließend mit allen Funktionen des Gerätes vertraut.

GB

Before reading, unfold the page containing the illustrations and familiarise yourself with all functions of the device.

FR	Instructions d'utilisation et consignes de sécurité	Page	5
DE / AT / CH	Bedienungs- und Sicherheitshinweise	Seite	13
GB	Operation and Safety Notes	Page	21

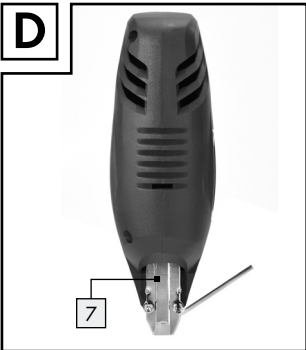
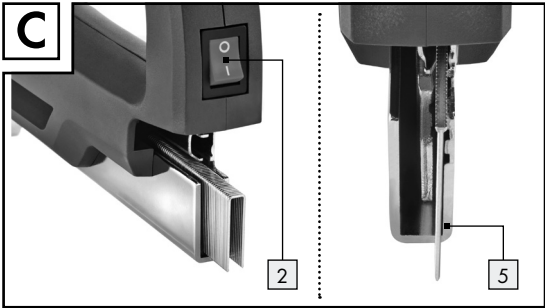
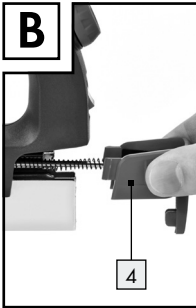
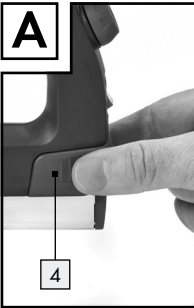

Introduction

Utilisation conforme à l'usage prévu	Page 6
Description des pièces et éléments	Page 6
Fourniture	Page 6
Données techniques	Page 6

Avertissements de sécurité généraux pour l'outil

1. Sécurité de la zone de travail.....	Page 7
2. Sécurité électrique	Page 7
3. Sécurité des personnes	Page 8
4. Utilisation et entretien de l'outil.....	Page 8
5. Maintenance et entretien	Page 9

Instructions de sécurité pour les agrafeuses

Avertissements de sécurité des agrafeuses	Page 9
Instructions de sécurité spécifiques pour les agrafeuses électriques	Page 9

Avant la mise en service

Chargement du magasin	Page 10
Réglage de l'intensité de frappe.....	Page 10

Mise en service

Mise en marche et coupure	Page 10
Agrafage/ clouage	Page 10
Problèmes et solutions.....	Page 10

Maintenance et nettoyage

Page 11

Service

Page 11

Garantie

Page 11

Mise au rebut.....

Page 11

Traduction de l'original de la déclaration de conformité / Fabricant

Page 12

Agrafeuse électrique PET 25 B1

● Introduction

Félicitations pour l'acquisition de votre nouvel appareil ! Vous avez opté pour un produit de grande qualité. Le mode d'emploi fait partie intégrante de ce produit. Il contient des indications importantes pour la sécurité, l'utilisation et la mise au rebut. Veuillez lire consciencieusement toutes les indications d'utilisation et de sécurité du produit. Ce produit doit uniquement être utilisé conformément aux instructions et dans les domaines d'application spécifiés. Lors d'une cession à tiers, veuillez également remettre tous les documents.

● Utilisation conforme à l'usage prévu

L'agrafeuse électrique est conçue pour un usage privé, pour agraffer, sur les bois durs, tendres, les panneaux de particules ou les contre-plaqués, des cartons, matériaux isolants, cuirs, étoffes (fibres textiles ou naturelles) et autres matériaux comparables. L'utilisation n'est autorisée que dans des locaux secs. Toute utilisation autre ou modification de la machine est considérée comme non conforme à l'usage prévu et implique des risques d'accident importants. Le fabricant n'assume aucune garantie ni responsabilité pour les dommages résultant d'une utilisation non conforme à l'usage prévu. Non conçu pour un usage commercial, industriel ou professionnel.

● Description des pièces et éléments

- 1 Gâchette
- 2 Variateur de l'intensité de frappe
- 3 Commutateur MARCHE/ARRET
- 4 Chargeur
- 5 Magasin
- 6 Affichage de remplissage
- 7 Nez

● Fourniture

- 1 agrafeuse électrique PET 25 B1
- 300 agrafes 25 mm
- 200 agrafes 15 mm
- 300 clous 32 mm
- 200 clous 25 mm
- 1 clé à six pans creux
- 1 mode d'emploi

● Données techniques

Type :	PET 25 B1
Tension nominale :	230V~ 50Hz
Courant nominal :	3,7A
Nombre maximal de coups par minute :	jusqu'à 30 battements / minute
Durée d'utilisation par intermittence :	max. 15 mins
Classe de protection :	II/□

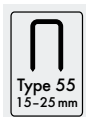

Largeur des agrafes : 6 mm
Longueur des agrafes : 15-25 mm

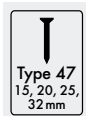

Longueur des clous : 15, 20, 25, 32 mm

Bruit et vibrations :

L'indication du fait que la valeur totale de vibrations déclarée peut également être utilisée pour une évaluation préliminaire de l'exposition.

Valeurs de mesure des bruits calculées selon la norme EN 60745 :

Niveau de pression acoustique : 87,4 dB(A)
Niveau de puissance acoustique : 98,4 dB(A)
Incertitude K: 2,5 dB

Porter un casque auditif !

Valeurs totales des vibrations relevées conformément à EN 60745 :

Valeur d'émission vibratoire $a_{th} = 3,417 \text{ m/s}^2$
incertitude $K = 1,5 \text{ m/s}^2$.

AVERTISSEMENT ! Le niveau de vibrations indiqué dans ces instructions a été mesuré conformément aux méthodes de mesure décrites dans la norme EN 60745 et peut être utilisé pour la comparaison d'outils. Le niveau de vibrations indiqué peut être également utilisé pour évaluer l'exposition. Le niveau de vibrations varie en fonction de l'usage de l'outil électrique et peut, dans certains cas, excéder les valeurs indiquées dans ces instructions. La charge due aux vibrations pourrait être sous-estimée si l'outil électrique est utilisé régulièrement de cette manière.

Remarque : Afin d'obtenir une estimation précise de la sollicitation vibratoire pendant un certain temps de travail, il faut aussi tenir compte des périodes pendant lesquelles l'appareil est éteint ou allumé, mais n'est pas effectivement utilisé. Ceci peut réduire considérablement la sollicitation vibratoire pendant toute la durée du travail.

● Avertissements de sécurité généraux pour l'outil

AVERTISSEMENT ! Lire tous les avertissements de sécurité et toutes les instructions.

Ne pas suivre les avertissements et instructions peut donner lieu à un choc électrique, un incendie et/ou une blessure sérieuse.

Conserver tous les avertissements et toutes les instructions pour pouvoir s'y reporter ultérieurement.

Le terme «outil» dans les avertissements fait référence à votre outil électrique alimenté par le secteur (avec cordon d'alimentation) ou votre outil fonctionnant sur batterie (sans cordon d'alimentation).

1. Sécurité de la zone de travail

- Conserv**er la zone de travail propre et bien éclairée. Les zones en désordre ou sombres sont propices aux accidents.
- Ne pas faire fonctionner les outils électriques en atmosphère explosive, par exemple en présence de liquides inflammables, de gaz ou de poussières.** Les outils électriques produisent des étincelles qui peuvent enflammer les poussières ou les fumées.
- Maintenir les enfants et les personnes présentes à l'écart pendant l'utilisation de l'outil.** Les distractions peuvent vous faire perdre le contrôle de l'outil.

2. Sécurité électrique

- Il faut que les fiches de l'outil électrique soient adaptées au socle. Ne jamais modifier la fiche de quelque façon que ce soit. Ne pas utiliser d'adaptateurs avec des outils à branchement de terre.** Des fiches non modifiées et des socles adaptés réduiront le risque de choc électrique.
- Eviter tout contact du corps avec des surfaces reliées à la terre telles que les tuyaux, les radiateurs, les cuisinières et les réfrigérateurs.** Il existe un risque accru de choc électrique si votre corps est relié à la terre.
- Ne pas exposer les outils à la pluie ou à des conditions humides.** La pénétration d'eau à l'intérieur d'un outil augmentera le risque de choc électrique.
- Ne pas maltraiter le cordon. Ne jamais utiliser le cordon pour porter, tirer ou débrancher l'outil. Maintenir le cordon à l'écart de la chaleur, du lubrifiant, des arêtes ou des parties en mouvement.** Des cordons endommagés ou emmêlés augmentent le risque de choc électrique.
- Lorsqu'on utilise un outil à l'extérieur, utiliser un prolongateur adapté à l'utilisation extérieure.** L'utilisation d'un cordon adapté à l'utilisation extérieure réduit le risque de choc électrique.

- f) **Si l'usage d'un outil dans un emplacement humide est inévitable, utiliser une alimentation protégée par un dispositif à courant différentiel résiduel (RCD).** L'usage d'un RCD réduit le risque de choc électrique.

3. Sécurité des personnes

- a) **Rester vigilant, regarder ce que vous êtes en train de faire et faire preuve de bon sens dans votre utilisation de l'outil. Ne pas utiliser un outil lorsque vous êtes fatigué ou sous l'emprise de drogues, d'alcool ou de médicaments.** Un moment d'inattention en cours d'utilisation d'un outil peut entraîner des blessures graves des personnes.
- b) **Utiliser un équipement de sécurité. Toujours porter une protection pour les yeux.** Les équipements de sécurité tels que les masques contre les poussières, les chaussures de sécurité antidérapantes, les casques ou les protections acoustiques utilisés pour les conditions appropriées réduiront les blessures de personnes.
- c) **Éviter tout démarrage intempestif. S'assurer que l'interrupteur est en position arrêt avant de brancher l'outil au secteur et / ou au bloc de batteries, de le ramasser ou de le porter.** Porter les outils en ayant le doigt sur l'interrupteur ou brancher des outils dont l'interrupteur est en position marche est source d'accidents.
- d) **Retirer toute clé de réglage avant de mettre l'outil en marche.** Une clé laissée fixée sur une partie tournante de l'outil peut donner lieu à des blessures de personnes.
- e) **Ne pas se précipiter. Garder une position et un équilibre adaptés à tout moment.** Cela permet un meilleur contrôle de l'outil dans des situations inattendues.
- f) **S'habiller de manière adaptée. Ne pas porter de vêtements amples ou de bijoux. Garder les cheveux, les vêtements et les gants à distance des parties en**

mouvement. Des vêtements amples, des bijoux ou les cheveux longs peuvent être pris dans des parties en mouvement.

- g) **Si des dispositifs sont fournis pour le raccordement d'équipements pour l'extraction et la récupération des poussières, s'assurer qu'ils sont connectés et correctement utilisés.** Utiliser des collecteurs de poussière peut réduire les risques dus aux poussières.

4. Utilisation et entretien de l'outil

- a) **Ne pas forcer l'outil. Utiliser l'outil adapté à votre application.** L'outil adapté réalisera mieux le travail et de manière plus sûre au régime pour lequel il a été construit.
- b) **Ne pas utiliser l'outil si l'interrupteur ne permet pas de passer de l'état de marche à arrêt et vice versa.** Tout outil qui ne peut pas être commandé par l'interrupteur est dangereux et il faut le réparer.
- c) **Débrancher la fiche de la source d'alimentation en courant et / ou le bloc de batteries de l'outil avant tout réglage, changement d'accessoires ou avant de ranger l'outil.** De telles mesures de sécurité préventives réduisent le risque de démarrage accidentel de l'outil.
- d) **Conserver les outils à l'arrêt hors de la portée des enfants et ne pas permettre à des personnes ne connaissant pas l'outil ou les présentes instructions de le faire fonctionner.** Les outils sont dangereux entre les mains d'utilisateurs novices.
- e) **Observer la maintenance de l'outil. Vérifier qu'il n'y a pas de mauvais alignement ou de blocage des parties mobiles, des pièces cassées ou toute autre condition pouvant affecter le fonctionnement de l'outil. En cas de dommages, faire réparer l'outil avant de l'utiliser.** De nombreux accidents sont dus à des outils mal entretenus.
- f) **Garder affûtés et propres les outils permettant de couper.** Des outils destinés

à couper correctement entretenus avec des pièces coupantes tranchantes sont moins susceptibles de bloquer et sont plus faciles à contrôler.

- g) **Utiliser l'outil, les accessoires et les lames etc., conformément à ces instructions, en tenant compte des conditions de travail et du travail à réaliser.** L'utilisation de l'outil pour des opérations différentes de celles prévues pourrait donner lieu à des situations dangereuses.

5. Maintenance et entretien

- a) **Faire entretenir l'outil par un réparateur qualifié utilisant uniquement des pièces de rechange identiques.** Cela assurera que la sécurité de l'outil est maintenue.

● **Instructions de sécurité pour les agrafeuses**

● **Avertissements de sécurité des agrafeuses**

- **Toujours supposer que l'outil contient des éléments de fixation.** Une manipulation sans précaution de l'agrafeuse peut donner lieu à une éjection intempestive d'éléments de fixation et à des accidents corporels.
- **Ne pas diriger l'outil vers vous-même ou vers quiconque à proximité.** Un déclenchement intempestif déchargera l'élément de fixation en provoquant une blessure.
- **Ne pas actionner l'outil tant que celui-ci n'est pas fermement placé contre la pièce à usiner.** Si l'outil n'est pas en contact avec la pièce à usiner, l'élément de fixation peut être dévié de la cible.
- **Débrancher l'outil de la source de puissance lorsque l'élément de fixation se coince dans l'outil.** Lors du retrait d'un élément de fixation coincé, l'agrafeuse, si elle est branchée, peut être accidentellement activée.
- **Prendre des précautions en retirant un élément de fixation coincé.** Le mécanisme peut être sous compression et l'élément de

fixation peut être éjecté violemment lorsque l'on tente de le dégager de son état bloqué.

- **Ne pas utiliser cette agrafeuse pour la fixation des câbles électriques.** Elle n'est pas conçue pour l'installation des câbles électriques et peut endommager l'isolant des câbles électriques en provoquant ainsi un choc électrique ou des risques d'incendie.

● **Instructions de sécurité spécifiques pour les agrafeuses électriques**

- **RISQUE DE BLESSURES !** Ne dirigez jamais l'appareil vers vous-même ni vers d'autres personnes ou animaux. Veillez à ce qu'il n'y ait ni personnes ni animaux de l'autre côté de la pièce à usiner.
- **PROTÉGEZ VOS YEUX !** Portez des lunettes de protection. Ceci est également valable pour la personne aidant à tenir la pièce pendant le fonctionnement de l'appareil.
- Ne chargez le magasin que l'appareil éteint ! Mettez le commutateur MARCHE/ARRET en position « 0 » et débranchez la prise !
- L'utilisation de tout accessoire, autre que ceux recommandés dans les instructions, peut présenter un risque de blessures des personnes.
- N'utilisez pas l'appareil pour fixer des lignes électriques.
- Bloquez la pièce à usiner. Une pièce tenue par des dispositifs de serrage ou un étau est maintenue de manière plus sûre qu'à la main.
- Faites toujours passer le cordon par derrière en l'éloignant de l'appareil.
- **RISQUE DE BLESSURES !** N'utilisez l'appareil qu'avec les agrafes et clous prévus à cet effet. Veillez à ce que les agrafes et clous ne dépassent pas de la pièce ou ne la traversent pas.
- Fonctionnement à court terme : Après 15 minutes d'utilisation continue, laissez refroidir l'appareil.
- **RISQUE DE BLESSURES !** Tenez vos doigts ou autres parties du corps éloignées du nez .
- Ne tirez pas d'agrafes ni de clous en l'air. Les agrafes ou clous tirés à courte distance peuvent entraîner des blessures graves.

- N'assemblez à l'aide de l'appareil que des matériaux tendres tels que bois ou tissus. Risque d'endommagement de l'appareil dans le cas contraire.

⚠ ATTENTION ! Ne branchez l'appareil que coupé ! Mettez le commutateur MARCHE / ARRET [3] en position « 0 ».

⚠ AVERTISSEMENT ! RISQUE DE BLESSURES ! Ne mettez l'appareil en marche qu'immédiatement avant de commencer le travail. Si vous n'utilisez pas l'appareil, coupez-le pour éviter un déclenchement involontaire.

● Avant la mise en service

● Chargement du magasin

- Pressez le chargeur [4] (voir ill. A).
- Tirez le chargeur [4] hors du magasin [5] de l'appareil (voir ill. B).
- Remplissez le magasin [5] d'agrafes ou de clous (voir ill. C).

Avis pour le remplissage avec des clous :

Pour le remplissage avec des clous, utilisez le casier de droite, comme le montre le détail de l'ill. C. Veillez à ce que la tête des clous se trouve toujours en haut.

AVIS : Respectez lors du remplissage la quantité maximale d'environ 85 agrafes ou 75 clous.

- Le remplissage terminé, repoussez le chargeur [4] dans le magasin [5] jusqu'à la butée, jusqu'à ce que vous le sentiez et l'entendiez s'encliqueter.

AVIS : L'affichage de remplissage [6] vous permet de voir s'il y a encore des agrafes dans le magasin.

● Réglage de l'intensité de frappe

AVIS : Choisissez toujours l'intensité de frappe minimum nécessaire pour le travail.

Ce faisant, tenez compte de la longueur des agrafes ou clous utilisés, ainsi que de la solidité du matériau à travailler.

 Variateur de l'intensité de frappe [2]

Augmentation de l'intensité de frappe :

- Tournez le variateur de l'intensité de frappe [2] dans le sens contraire des aiguilles d'une montre.

Diminution de l'intensité de frappe :

- Tournez le variateur de l'intensité de frappe [2] dans le sens des aiguilles d'une montre.

● Mise en service

● Mise en marche et coupure

- Pour mettre l'appareil en marche, mettez le commutateur MARCHE / ARRET [3] en position « I ».
- Pour éteindre l'appareil, mettez le commutateur MARCHE / ARRET [3] en position « 0 ».

● Agrafage / clouage

- Mettez l'appareil en marche en mettant le commutateur MARCHE / ARRET [3] en position « I ».
- Appuyez le nez [7] de l'appareil contre l'endroit du matériau que vous désirezagrafer / clouer.
- Appuyez sur la gâchette [1].

AVIS : Le dispositif de sécurité intégré dans le nez empêche un déclenchement involontaire.

● Problèmes et solutions

Cause :

Une agrafe ou un clou bloque l'appareil.

Solution :

- Ouvrez le chargeur [4]. Ceci permet de desserrer la pré-tension. A l'aide de la clé à six pans creux (ill. D), desserrez les vis du nez [7].
- Retirez l'agrafe ou le clou.

● Maintenance et nettoyage

⚠ AVERTISSEMENT ! RISQUE DE BLESSURES ! Avant tous travaux de nettoyage et de maintenance, débranchez la prise.

L'agrafeuse électrique ne nécessite pas de maintenance.

- L'appareil doit toujours être propre, sec, et exempt d'huiles et de graisses de lubrification.
- Nettoyez l'appareil immédiatement après avoir terminé le travail.
- Veillez à ce qu'aucuns liquides ne pénètrent à l'intérieur de l'appareil.
- Pour le nettoyage du boîtier, utilisez un chiffon. N'utilisez jamais d'essence, de solvants ou de produits nettoyants pouvant attaquer le plastique.

● Service

- **⚠ AVERTISSEMENT ! Confier la réparation de vos appareils au S.A.V. ou à un électricien qualifié et exiger l'utilisation exclusive de pièces de rechange d'origine.** Ceci permet d'assurer la sécurité de fonctionnement de l'appareil.
- **⚠ AVERTISSEMENT ! Si le câble d'alimentation est endommagé, il doit être remplacé par un câble spécial ou un ensemble disponible auprès du fabricant ou de son service après vente.**

Indication : Vous pouvez commander les pièces détachées non mentionnées (comme par ex. balais de charbon, interrupteur) auprès de notre centre d'appels.

● Garantie

Indépendamment de la garantie commerciale souscrite, le vendeur reste tenu des défauts de conformité du bien et des vices rédhibitoires dans les conditions prévues aux articles L211-4 et suivants du Code de la consommation et aux articles 1641 et suivants du Code Civil.

Cet appareil bénéficie de 3 ans de garantie à compter de la date d'achat. L'appareil a été fabriqué avec soin et consciencieusement contrôlé avant sa distribution. Veuillez conserver le ticket de caisse en guise de preuve d'achat. Si la garantie devait s'appliquer, contactez par téléphone votre interlocuteur du service après-vente. Cette condition doit être respectée pour assurer l'expédition gratuite de votre marchandise.

La prestation de garantie s'applique uniquement pour les erreurs de matériaux et de fabrication, pas pour les dommages de transport, les pièces d'usure ou les dommages subis par les pièces fragiles, comme par ex. les interrupteurs ou les batteries. Le produit est exclusivement destiné à un usage privé et non commercial.

La garantie est annulée en cas de manipulation incorrecte et inappropriée, d'utilisation brutale et en cas d'intervention qui n'aurait pas été réalisée par notre centre de service après-vente agréé. Cette garantie ne constitue pas une restriction de vos droits légaux.

La durée de la garantie n'est pas prolongée par la garantie du fabricant. Ceci vaut également pour les pièces remplacées et réparées. Tous dommages et défauts présents dès l'achat doivent être notifiés dès que le produit est déballé, et au plus tard deux jours après la date d'achat. Toutes réparations survenant après la période sous garantie ne seront pas prises en charge.

FR
Service France
Tel.: 0800 919270
e-mail: kompennass@lidl.fr

IAN 96267

● Mise au rebut



L'emballage se compose exclusivement de matières recyclables qui peuvent être mises au rebut dans les déchetteries locales.



Ne pas jeter les appareils électriques dans les ordures ménagères !

Conformément à la directive européenne 2012/19/EU relative aux appareils électriques et électroniques usés, et à son application dans les législations nationales, les outils électriques usés doivent être collectés séparément et faire l'objet d'un recyclage écophile.

Renseignez-vous auprès de votre mairie ou de l'administration municipale concernant les possibilités de mise au rebut des appareils usés.

● Traduction de l'original de la déclaration de conformité / Fabricant CE

Nous soussignés, KOMPERNASS HANDELS GMBH, responsable du document : Monsieur Semi Uguzlu, BURGSTRASSE 21, 44867 BOCHUM, GERMANY, déclarons par la présente que ce produit est en conformité avec les normes, documents normatifs et référentiels, et directives CE suivants :

**Directive Machines
(2006 / 42 / EC)**

**Directive CE Basse tension
(2006 / 95 / EC)**

**Compatibilité électromagnétique
(2004 / 108 / EC)**

RoHS Directive (2011 / 65 / EU)

Normes harmonisées appliquées

EN 60745-1/A11:2010

EN 60745-2-16:2010

EN 55014-1/A2:2011

EN 55014-2/A2:2008

EN 61000-3-2/A2:2009

EN 61000-3-3:2008

Type / Désignation de l'appareil :

Agrafeuse électrique PET 25 B1

Date of manufacture (DOM) : 03-2014

Numéro de série : IAN 96267

Bochum, 31.03.2014

Semi Uguzlu

- Responsable qualité -

Tous droits de modifications techniques à fins d'amélioration réservés.

Einleitung

Bestimmungsgemäßer Gebrauch.....	Seite 14
Teilebeschreibung.....	Seite 14
Lieferumfang.....	Seite 14
Technische Daten.....	Seite 14

Allgemeine Sicherheitshinweise für Elektrowerkzeuge

1. Arbeitsplatz-Sicherheit.....	Seite 15
2. Elektrische Sicherheit.....	Seite 15
3. Sicherheit von Personen.....	Seite 16
4. Verwendung und Behandlung des Elektrowerkzeugs.....	Seite 16
5. Service.....	Seite 17

Gerätespezifische Sicherheitshinweise für Eintreibgeräte

Sicherheitshinweise für Eintreibgeräte.....	Seite 17
Gerätespezifische Sicherheitshinweise für Elektrotacker.....	Seite 17

Vor der Inbetriebnahme

Magazin bestücken.....	Seite 18
Schlagkraft einstellen.....	Seite 18

Inbetriebnahme

Ein- und ausschalten.....	Seite 18
Heften / Nageln.....	Seite 18
Fehler beheben.....	Seite 18

Wartung und Reinigung..... Seite 19**Service.....** Seite 19**Garantie.....** Seite 19**Entsorgung.....** Seite 20**Original-EG-Konformitätserklärung / Hersteller.....** Seite 20

Elektrotacker PET 25 B1

● Einleitung

Wir beglückwünschen Sie zum Kauf Ihres neuen Gerätes. Sie haben sich damit für ein hochwertiges Produkt entschieden. Die Bedienungsanleitung ist Teil dieses Produkts. Sie enthält wichtige Hinweise für Sicherheit, Gebrauch und Entsorgung. Machen Sie sich vor der Benutzung des Produkts mit allen Bedien- und Sicherheitshinweisen vertraut. Benutzen Sie das Produkt nur wie beschrieben und für die angegebenen Einsatzbereiche. Händigen Sie alle Unterlagen bei Weitergabe des Produkts an Dritte mit aus.

● Bestimmungsgemäßer Gebrauch

Der Elektrotacker ist für den privaten Gebrauch zum Heften von Pappe, Isoliermaterial, Leder, Stoff (Textil- bzw. Naturfaser) und vergleichbaren Materialien auf Hartholz, Weichholz, Spanplatten oder sperrholzähnlichem Material geeignet. Der Gebrauch ist nur in trockenen Räumen zugelassen. Jede andere Verwendung oder Veränderung der Maschine gilt als nicht bestimmungsgemäß und birgt erhebliche Unfallgefahren. Für aus bestimmungswidriger Verwendung entstandene Schäden übernimmt der Hersteller keine Haftung. Nicht für den gewerblichen Gebrauch bestimmt.

● Teilebeschreibung

- 1 Auslöser
- 2 Schlagkraftregler
- 3 EIN-/AUS-Schalter
- 4 Magazinschieber
- 5 Magazin
- 6 Füllstandanzeige
- 7 Stirnplatte

● Lieferumfang

- 1 Elektrotacker PET 25 B1
- 300 Klammern 25 mm
- 200 Klammern 15 mm
- 300 Nägel 32 mm
- 200 Nägel 25 mm
- 1 Innensechskantschlüssel
- 1 Bedienungsanleitung

● Technische Daten

Typ:	PET 25 B1
Nennspannung:	230 V~ 50 Hz
Nennstrom:	3,7 A
Arbeitsgänge:	bis zu 30 Schläge/min
Kurzzeitbetrieb (KB):	max. 15 min
Schutzklasse:	II/□

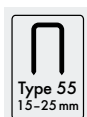

Klammerbreite: 6 mm
Klammerlänge: 15 - 25 mm

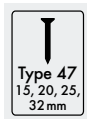

Nagellänge: 15, 20, 25, 32 mm

Geräusch- und Vibrationsinformationen:

Messwert für Geräusch ermittelt entsprechend EN 60745. Der A-bewertete Geräuschpegel des Elektrowerkzeugs beträgt typischerweise:
Schalldruckpegel: 87,4 dB(A)
Schallleistungspegel: 98,4 dB(A)
Unsicherheit K: 2,5 dB

Gehörschutz tragen!

Schwingungsgesamtwerte ermittelt entsprechend EN 60745:
Schwingungsemissionswert $a_{h1} = 3,417 \text{ m/s}^2$,
Unsicherheit $K = 1,5 \text{ m/s}^2$.

⚠️ WARNUNG! Der in diesen Anweisungen angegebene Schwingungspegel ist entsprechend

einem in EN 60745 genormten Messverfahren gemessen worden und kann für den Gerätevergleich verwendet werden. Der angegebene Schwingungsemissionswert kann auch zu einer einleitenden Einschätzung der Aussetzung verwendet werden. Der Schwingungspegel wird sich entsprechend dem Einsatz des Elektrowerkzeugs verändern und kann in manchen Fällen über dem in diesen Anweisungen angegebenen Wert liegen. Die Schwingungsbelastung könnte unterschätzt werden, wenn das Elektrowerkzeug regelmäßig in solcher Weise verwendet wird.

Hinweis: Für eine genaue Abschätzung der Schwingungsbelastung während eines bestimmten Arbeitszeitraumes sollten auch die Zeiten berücksichtigt werden, in denen das Gerät abgeschaltet ist oder zwar läuft, aber nicht tatsächlich im Einsatz ist. Dies kann die Schwingungsbelastung über den gesamten Arbeitszeitraum deutlich reduzieren.

● **Allgemeine Sicherheitshinweise für Elektrowerkzeuge**

⚠️ WARNUNG! Lesen Sie alle Sicherheitshinweise und Anweisungen. Versäumnisse bei der Einhaltung der Sicherheitshinweise und Anweisungen können elektrischen Schlag, Brand und/oder schwere Verletzungen verursachen.

Bewahren Sie alle Sicherheitshinweise und Anweisungen für die Zukunft auf.

Der in den Sicherheitshinweisen verwendete Begriff „Elektrowerkzeug“ bezieht sich auf netzbetriebene Elektrowerkzeuge (mit Netzkabel) und auf akkubetriebene Elektrowerkzeuge (ohne Netzkabel).

1. Arbeitsplatz-Sicherheit

- Halten Sie Ihren Arbeitsbereich sauber und gut beleuchtet.** Unordnung und unbeleuchtete Arbeitsbereiche können zu Unfällen führen.
- Arbeiten Sie mit dem Elektrowerkzeug nicht in explosionsgefährdeter Umgebung, in der sich brennbare Flüssigkeiten, Gase oder Stäube befinden.**

Elektrowerkzeuge erzeugen Funken, die den Staub oder die Dämpfe entzünden können.

- Halten Sie Kinder und andere Personen während der Benutzung des Elektrowerkzeugs fern.** Bei Ablenkung können Sie die Kontrolle über das Gerät verlieren.

2. Elektrische Sicherheit

- Der Anschlussstecker des Elektrowerkzeugs muss in die Steckdose passen. Der Stecker darf in keiner Weise verändert werden. Verwenden Sie keine Adapterstecker gemeinsam mit schutzgeerdeten Elektrowerkzeugen.** Unveränderte Stecker und passende Steckdosen verringern das Risiko eines elektrischen Schlages.
- Vermeiden Sie Körperkontakt mit geerdeten Oberflächen, wie von Rohren, Heizungen, Herden und Kühlschränken.** Es besteht ein erhöhtes Risiko durch elektrischen Schlag, wenn Ihr Körper geerdet ist.
- Halten Sie Elektrowerkzeuge von Regen oder Nässe fern.** Das Eindringen von Wasser in ein Elektrogerät erhöht das Risiko eines elektrischen Schlages.
- Zweckentfremden Sie das Kabel nicht, um das Elektrowerkzeug zu tragen, aufzuhängen oder um den Stecker aus der Steckdose zu ziehen. Halten Sie das Kabel fern von Hitze, Öl, scharfen Kanten oder sich bewegenden Geräteteilen.** Beschädigte oder verwickelte Kabel erhöhen das Risiko eines elektrischen Schlages.
- Wenn Sie mit einem Elektrowerkzeug im Freien arbeiten, verwenden Sie nur Verlängerungskabel, die auch für den Außenbereich zugelassen sind.** Die Anwendung eines für den Außenbereich geeigneten Verlängerungskabels verringert das Risiko eines elektrischen Schlages.
- Wenn der Betrieb des Elektrowerkzeuges in feuchter Umgebung nicht vermeidbar ist, verwenden Sie einen Fehlerstromschutzschalter.** Der Einsatz eines Fehlerstromschutzschalters vermindert das Risiko eines elektrischen Schlages.

3. Sicherheit von Personen

- a) **Seien Sie stets aufmerksam, achten Sie darauf, was Sie tun und gehen Sie mit Vernunft an die Arbeit mit einem Elektrowerkzeug. Benutzen Sie kein Elektrowerkzeug, wenn Sie müde sind oder unter dem Einfluss von Drogen, Alkohol oder Medikamenten stehen.** Ein Moment der Unachtsamkeit beim Gebrauch des Elektrowerkzeuges kann zu ernsthaften Verletzungen führen.
- b) **Tragen Sie persönliche Schutzausrüstung und immer eine Schutzbrille.** Das Tragen persönlicher Schutzausrüstung wie Staubmaske, rutschfeste Sicherheitsschuhe, Schutzhelm oder Gehörschutz, je nach Art und Einsatz des Elektrowerkzeuges, verringert das Risiko von Verletzungen.
- c) **Vermeiden Sie eine unbeabsichtigte Inbetriebnahme. Vergewissern Sie sich, dass das Elektrowerkzeug ausgeschaltet ist, bevor Sie es an die Stromversorgung anschließen, es aufnehmen oder tragen.** Wenn Sie beim Tragen des Elektrowerkzeuges den Finger am Schalter haben oder das Gerät bereits eingeschaltet an die Stromversorgung anschließen, kann dies zu Unfällen führen.
- d) **Entfernen Sie Einstellwerkzeuge oder Schraubenschlüssel, bevor Sie das Elektrowerkzeug einschalten.** Ein Werkzeug oder Schlüssel, der sich in einem drehenden Geräteteil befindet, kann zu Verletzungen führen.
- e) **Vermeiden Sie eine abnormale Körperhaltung. Sorgen Sie für einen sicheren Stand und halten Sie jederzeit das Gleichgewicht.** Dadurch können Sie das Elektrowerkzeug in unerwarteten Situationen besser kontrollieren.
- f) **Tragen Sie geeignete Kleidung. Tragen Sie keine weite Kleidung oder Schmuck. Halten Sie Haare, Kleidung und Handschuhe fern von sich bewegenden Teilen.** Lockere Kleidung, Schmuck oder lange Haare können von sich bewegenden Teilen erfasst werden.

- g) **Wenn Staubabsaug- und -auffangeinrichtungen montiert werden können, vergewissern Sie sich, dass diese angeschlossen sind und richtig verwendet werden.** Die Verwendung einer Staubabsaugung kann Gefährdungen durch Staub verringern.

4. Verwendung und Behandlung des Elektrowerkzeugs

- a) **Überlasten Sie das Gerät nicht. Verwenden Sie für Ihre Arbeit das dafür bestimmte Elektrowerkzeug.** Mit dem passenden Elektrowerkzeug arbeiten Sie besser und sicherer im angegebenen Leistungsbereich.
- b) **Benutzen Sie kein Elektrowerkzeug, dessen Schalter defekt ist.** Ein Elektrowerkzeug, das sich nicht mehr ein- oder ausschalten lässt, ist gefährlich und muss repariert werden.
- c) **Ziehen Sie den Stecker aus der Steckdose, bevor Sie Geräteeinstellungen vornehmen, Zubehörteile wechseln oder das Gerät weglegen.** Diese Vorsichtsmaßnahme verhindert den unbeabsichtigten Start des Elektrowerkzeuges.
- d) **Bewahren Sie unbenutzte Elektrowerkzeuge außerhalb der Reichweite von Kindern auf. Lassen Sie Personen das Gerät nicht benutzen, die mit diesem nicht vertraut sind oder diese Anweisungen nicht gelesen haben.** Elektrowerkzeuge sind gefährlich, wenn sie von unerfahrenen Personen benutzt werden.
- e) **Pflegen Sie Elektrowerkzeuge mit Sorgfalt. Kontrollieren Sie, ob bewegliche Teile einwandfrei funktionieren und nicht klemmen, ob Teile gebrochen oder so beschädigt sind, dass die Funktion des Elektrowerkzeuges beeinträchtigt ist. Lassen Sie beschädigte Teile vor dem Einsatz des Gerätes reparieren.** Viele Unfälle haben ihre Ursache in schlecht gewarteten Elektrowerkzeugen.
- f) **Halten Sie Schneidwerkzeuge scharf und sauber.** Sorgfältig gepflegte Schneid-

werkzeuge mit scharfen Schneidkanten verkleben sich weniger und sind leichter zu führen.

- g) **Verwenden Sie Elektrowerkzeug, Zubehör, Einsatzwerkzeuge usw. entsprechend diesen Anweisungen. Berücksichtigen Sie dabei die Arbeitsbedingungen und die auszuführende Tätigkeit.** Der Gebrauch von Elektrowerkzeugen für andere als die vorgesehenen Anwendungen kann zu gefährlichen Situationen führen.

5. Service

- a) **Lassen Sie Ihr Elektrowerkzeug nur von qualifiziertem Fachpersonal und nur mit Original-Ersatzteilen reparieren.** Damit wird sichergestellt, dass die Sicherheit des Elektrowerkzeugs erhalten bleibt.

● Gerätespezifische Sicherheitshinweise für Eintreibgeräte

● Sicherheitshinweise für Eintreibgeräte

- **Gehen Sie immer davon aus, dass das Elektrowerkzeug Klammern enthält.** Die sorglose Handhabung des Eintreibgerätes kann zum unerwarteten Ausschießen von Klammern führen und Sie verletzen.
- **Zielen Sie mit dem Elektrowerkzeug nicht auf sich selbst oder andere Personen in der Nähe.** Durch unerwartetes Auslösen wird eine Klammer ausgestoßen, was zu Verletzungen führen kann.
- **Betätigen Sie das Elektrowerkzeug nicht, bevor es fest auf das Werkstück gesetzt ist.** Wenn das Elektrowerkzeug keinen Kontakt mit dem Werkstück hat, kann die Klammer von der Befestigungsstelle abprallen.
- **Trennen Sie das Elektrowerkzeug vom Netz oder vom Akku, wenn die Klammer im Elektrowerkzeug klemmt.** Wenn das Eintreibgerät angeschlossen ist, kann es beim Entfernen einer fest sitzenden Klammer versehentlich betätigt werden.

- **Seien Sie vorsichtig beim Entfernen einer fest sitzenden Klammer.** Das System kann gespannt sein und die Klammer kräftig ausgestoßen werden, während Sie versuchen die Verklebung zu beseitigen.
- **Verwenden Sie dieses Eintreibgerät nicht zur Befestigung von Elektroleitungen.** Es ist nicht für die Installation von Elektroleitungen geeignet, kann die Isolierung von Elektrokabeln beschädigen und so elektrischen Schlag und Feuergefahren verursachen.

● Gerätespezifische Sicherheitshinweise für Elektrotacker

- **VERLETZUNGSGEFAHR!** Richten Sie das Gerät niemals auf sich selbst oder auf andere Menschen oder Tiere. Achten Sie darauf, dass sich keine Personen oder Tiere auf der anderen Seite des Werkstücks befinden.
- **SCHÜTZEN SIE IHRE AUGEN!** Tragen Sie eine Schutzbrille. Dies gilt ebenso für die Person, die beim Betrieb Stütz- und Haltearbeiten verrichtet.
- Bestücken Sie das Magazin nur bei ausgeschaltetem Gerät! Stellen Sie den EIN-/AUS-Schalter auf die Position „0“ und ziehen Sie den Netzstecker!
- Verwenden Sie das Gerät nicht zum Befestigen von elektrischen Leitungen.
- Sichern Sie das Werkstück. Ein mit Spannvorrichtungen oder Schraubstock festgehaltenes Werkstück ist sicherer gehalten als mit Ihrer Hand.
- Führen Sie das Kabel immer nach hinten vom Gerät weg.
- **VERLETZUNGSGEFAHR!** Verwenden Sie das Gerät nur mit den dafür vorgesehenen Klammern und Nägeln. Achten Sie darauf, dass die Klammern oder Nägel nicht aus dem Werkstück herausragen oder das Werkstück durchdringen.
- Kurzzeitbetrieb: Lassen Sie das Gerät nach 15 Minuten Dauerbetrieb abkühlen.
- **VERLETZUNGSGEFAHR!** Halten Sie Finger oder andere Körperteile von der Stirnplatte 7 fern.

- Schießen Sie Klammern oder Nägel nie durch die Luft. Aus kurzer Distanz geschossene Klammern oder Nägel können zu schweren Verletzungen führen.
- Fügen Sie mit dem Gerät ausschließlich weiche Werkstoffe wie Holz oder Gewebe zusammen. Andernfalls kann das Gerät beschädigt werden.
- ⚠ **VORSICHT!** Schließen Sie das Gerät nur ausgeschaltet an den Netzstrom an! Stellen Sie den EIN-/AUS-Schalter [3] auf die Position „0“.
- ⚠ **WARNUNG! VERLETZUNGSGEFAHR!** Schalten Sie das Gerät nur unmittelbar vor dem Arbeitsbeginn ein. Wenn Sie das Gerät nicht verwenden, schalten Sie dieses aus, um ein unbeabsichtigtes Auslösen zu verhindern.

● Vor der Inbetriebnahme

● Magazin bestücken

- Drücken Sie den Magazinschieber [4] zusammen (siehe Abb. A).
- Ziehen Sie den Magazinschieber [4] aus dem Magazin [5] des Geräts (siehe Abb. B).
- Befüllen Sie das Magazin [5] mit Klammern oder Nägeln (siehe Abb. C).

Hinweis Nägel befüllen: Verwenden Sie zum Befüllen mit Nägeln den rechten Schacht, wie im Detailbild in Abb. C ersichtlich. Achten Sie darauf, dass sich der Nagelkopf stets oben befindet.

HINWEIS: Beachten Sie beim Befüllen die maximale Füllmenge von ca. 85 Klammern oder ca. 75 Nägel.

- Schieben Sie nach dem Befüllen den Magazinschieber [4] bis zum Anschlag in das Magazin [5] bis dieser spürbar und hörbar einrastet.

HINWEIS: Mit der Füllstandanzeige [6] können Sie erkennen, ob das Magazin noch Klammern enthält.

● Schlagkraft einstellen

HINWEIS: Wählen Sie die geringste Schlagkraft aus, die Sie zum Heften benötigen. Beachten Sie dabei die Länge der verwendeten

Klammern oder Nägel, sowie die Festigkeit des zu verarbeitenden Materials.



● Schlagkraft erhöhen:

- Drehen Sie den Schlagkraftregler [2] gegen den Uhrzeigersinn.

● Schlagkraft verringern:

- Drehen Sie den Schlagkraftregler [2] im Uhrzeigersinn.

● Inbetriebnahme

● Ein- und ausschalten

- Stellen Sie den EIN-/AUS-Schalter [3] auf die Position „I“, um das Gerät einzuschalten.
- Stellen Sie den EIN-/AUS-Schalter [3] auf die Position „0“, um das Gerät auszuschalten.

● Heften/Nägeln

- Schalten Sie das Gerät ein, indem Sie den EIN-/AUS-Schalter [3] auf die Position „I“ stellen.
- Drücken Sie das Gerät mit der Stirnplatte [7] an die Stelle des Materials, die Sie heften/nägeln möchten.
- Drücken Sie den Auslöser [1].

HINWEIS: Die eingebaute Schussicherung in der Stirnplatte verhindert eine unbeabsichtigte Auslösung.

● Fehler beheben

Ursache:

Eine Klammer oder ein Nagel blockiert das Gerät.

Lösung:

- Öffnen Sie den Magazinschieber [4]. Sie lösen dadurch die Vorspannung. Lösen Sie mit dem Innensechskantschlüssel (Abb. D) die Schrauben an der Stirnplatte [7].
- Entfernen Sie die Klammer oder den Nagel.

● Wartung und Reinigung

⚠️ WARNUNG! VERLETZUNGSGEFAHR!

Ziehen Sie vor allen Reinigungs- und Wartungsarbeiten den Netzstecker aus der Steckdose.

Der Elektrotacker ist wartungsfrei.

- Das Gerät muss stets sauber, trocken und frei von Öl oder Schmierfetten sein.
- Reinigen Sie das Gerät direkt nach Abschluss der Arbeit.
- Es dürfen keine Flüssigkeiten in das Innere des Gerätes gelangen.
- Verwenden Sie zum Reinigen des Gehäuses ein Tuch. Verwenden Sie niemals Benzin, Lösungsmittel oder Reiniger, die Kunststoff angreifen.

● Service

- **⚠️ WARNUNG! Lassen Sie Ihr Gerät nur von qualifiziertem Fachpersonal und nur mit Originalersatzteilen reparieren.** Damit wird sichergestellt, dass die Sicherheit des Gerätes erhalten bleibt.
- **⚠️ WARNUNG! Lassen Sie den Austausch des Steckers oder der Anschlussleitung immer vom Hersteller des Elektrowerkzeugs oder seinem Kundendienst ausführen.** Damit wird sichergestellt, dass die Sicherheit des Gerätes erhalten bleibt.

Hinweis: Nicht aufgeführte Ersatzteile (wie z.B. Kohlebürsten, Schalter) können Sie über unsere Callcenter bestellen.

● Garantie

Sie erhalten auf dieses Gerät 3 Jahre Garantie ab Kaufdatum. Das Gerät wurde sorgfältig produziert und vor Anlieferung gewissenhaft geprüft. Bitte bewahren Sie den Kassenbon als Nachweis für den Kauf auf. Bitte setzen Sie sich im Garantiefall mit Ihrer Servicestelle telefonisch in Verbindung.

Nur so kann eine kostenlose Einsendung Ihrer Ware gewährleistet werden.

Die Garantieleistung gilt nur für Material- oder Fabrikationsfehler, nicht aber für Transportschäden, Verschleißteile oder für Beschädigungen an zerbrechlichen Teilen, z. B. Schalter oder Akkus. Das Produkt ist lediglich für den privaten und nicht für den gewerblichen Gebrauch bestimmt.

Bei missbräuchlicher und unsachgemäßer Behandlung, Gewaltanwendung und bei Eingriffen, die nicht von unserer autorisierten Service-Niederlassung vorgenommen wurden, erlischt die Garantie. Ihre gesetzlichen Rechte werden durch diese Garantie nicht eingeschränkt.

Die Garantiezeit wird durch die Gewährleistung nicht verlängert. Dies gilt auch für ersetzte und reparierte Teile. Eventuell schon beim Kauf vorhandene Schäden und Mängel müssen sofort nach dem Auspacken gemeldet werden, spätestens aber zwei Tage nach Kaufdatum. Nach Ablauf der Garantiezeit anfallende Reparaturen sind kostenpflichtig.

DE

Service Deutschland

Tel.: 0800 5435 111

E-Mail: kompernass@lidl.de

IAN 96267

AT

Service Österreich

Tel.: 0820 201 222

(0,15 EUR/Min.)

E-Mail: kompernass@lidl.at

IAN 96267

CH

Service Schweiz

Tel.: 0842 665566

**(0,08 CHF/Min., Mobilfunk
max. 0,40 CHF/Min.)**

E-Mail: kompernass@lidl.ch

IAN 96267

● Entsorgung



Die Verpackung besteht aus umweltfreundlichen Materialien, die Sie über die örtlichen Recyclingstellen entsorgen können.



Werfen Sie Elektrowerkzeuge nicht in den Hausmüll!

Gemäß Europäischer Richtlinie 2012 / 19 / EU müssen verbrauchte Elektrowerkzeuge getrennt gesammelt und einer umweltgerechten Wiederverwertung zugeführt werden.

Möglichkeiten zur Entsorgung des ausgedienten Gerätes erfahren Sie bei Ihrer Gemeinde- oder Stadtverwaltung.

● Original-EG-Konformitätserklärung / Hersteller CE

Wir, KOMPERNASS HANDELS GMBH, Dokumentenverantwortlicher: Herr Semi Uguzlu, BURGSTRASSE 21, 44867 BOCHUM, DEUTSCHLAND, erklären hiermit, dass dieses Produkt mit den folgenden Normen, normativen Dokumenten und EG-Richtlinien übereinstimmt:

**Maschinenrichtlinie
(2006 / 42 / EC)**

**EG-Niederspannungsrichtlinie
(2006 / 95 / EC)**

**Elektromagnetische Verträglichkeit
(2004 / 108 / EC)**

**RoHS Richtlinie
(2011 / 65 / EU)**

angewandte harmonisierte Normen

EN 60745-1/A11:2010

EN 60745-2-16:2010

EN 55014-1/A2:2011

EN 55014-2/A2:2008

EN 61000-3-2/A2:2009

EN 61000-3-3:2008

Typ / Gerätebezeichnung:

Elektrotacker PET 25 B1

Herstellungsjahr: 03–2014

Seriennummer: IAN 96267

Bochum, 31.03.2014

A handwritten signature in black ink, appearing to read 'Semi Uguzlu'.

Semi Uguzlu
- Qualitätsmanager -

Technische Änderungen im Sinne der Weiterentwicklung sind vorbehalten.

Introduction

Proper use.....	Page 22
Description of parts and features.....	Page 22
Included items.....	Page 22
Technical data.....	Page 22

General power tool safety warnings

1. Work area safety.....	Page 23
2. Electrical safety.....	Page 23
3. Personal safety.....	Page 23
4. Power tool use and care.....	Page 24
5. Service.....	Page 24

Safety instructions for tackers

Tacker safety warnings.....	Page 24
Safety advice relating specifically to Electric nailer / staplers.....	Page 25

Before use

Loading the magazine.....	Page 25
Setting the impact force.....	Page 25

Use

Switching on and off.....	Page 26
Stapling / nailing.....	Page 26
Troubleshooting.....	Page 26

Maintenance and cleaning	Page 26
---------------------------------------	---------

Service	Page 26
----------------------	---------

Warranty	Page 26
-----------------------	---------

Disposal	Page 27
-----------------------	---------

Translation of the original declaration of conformity / Manufacturer	Page 27
---	---------

Electric nailer / stapler PET 25 B1

● Introduction

We congratulate you on the purchase of your new device. You have chosen a high quality product. The instructions for use are part of the product. They contain important information concerning safety, use and disposal. Before using the product, please familiarise yourself with all of the safety information and instructions for use. Only use the unit as described and for the specified applications. If you pass the product on to anyone else, please ensure that you also pass on all the documentation with it.

● Proper use

The electric nailer / stapler is suitable for domestic use and is intended for stapling cardboard, insulation, leather, cloth (textile or natural fibres) or similar materials on to hardwood, softwood, chipboard or similar plywood-type materials. The device is suitable for use in dry rooms only. Any other use or modification to the device shall be considered as improper use and could give rise to considerable dangers. The manufacturer accepts no liability for loss or damage arising from improper use. Not suitable for commercial use.

● Description of parts and features

- 1 Trigger
- 2 Impact force controller
- 3 ON/OFF switch
- 4 Magazine slider
- 5 Magazine
- 6 Magazine filling level indicator
- 7 Front plate

● Included items

- 1 Electric nailer / stapler PET 25 B1
- 300 Staples 25 mm
- 200 Staples 15 mm
- 300 Nails 32 mm
- 200 Nails 25 mm
- 1 Allen key
- 1 Operating instructions

● Technical data

Model:	PET 25 B1
Rated voltage:	230 V~ 50 Hz
Rated current:	3.7 A
Firing speed:	up to 30 times / min
Short-term operation:	max. 15 min
Protection class:	II / □

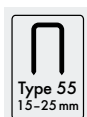

Staple width: 6 mm
Staple length: 15-25 mm

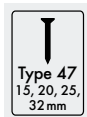

Nail length: 15, 20, 25, 32 mm

Noise and vibration data:

Measured values for noise are determined in accordance with EN 60745. The A-weighted noise level of the electrical power tool are typically:

Sound pressure level:	87.4 dB(A)
Sound power level:	98.4 dB(A)
Uncertainty K:	2.5 dB

Wear hearing protection!

Vibration total values determined according to EN 60745:

Vibration emission value $a_h = 3.417 \text{ m/s}^2$,
Uncertainty $K = 1.5 \text{ m/s}^2$.

▲ WARNING! The vibration level specified in these instructions was measured in accordance with

an EN 60745 standardised measurement process and can be used to compare equipment. The vibration emission value specified can also serve as a preliminary assessment of the exposure.

The vibration level will change according to the application of the electrical tool and in some cases may exceed the value specified in these instructions. Regularly using the electric tool in such a way may make it easy to underestimate the vibration.

Note: If you wish to make an accurate assessment of the vibration loads experienced during a particular period of working, you should also take into account the intervening periods of time when the device is switched off or is running but is not actually in use. This can result in a much lower vibration load over the whole of the period of working.

● General power tool safety warnings

⚠ WARNING! Read all safety warnings and all instructions. Failure to follow the warnings and instructions may result in electric shock, fire and/or serious injury.

Save all warnings and instructions for future reference.

The term "power tool" in the warnings refers to your mains-operated (corded) power tool or battery-operated (cordless) power tool.

1. Work area safety

- a) **Keep work area clean and well lit.** Cluttered or dark areas invite accidents.
- b) **Do not operate power tools in explosive atmospheres, such as in the presence of flammable liquids, gases or dust.** Power tools create sparks which may ignite the dust or fumes.
- c) **Keep children and bystanders away while operating a power tool.** Distractions can cause you to lose control.

2. Electrical safety

- a) **Power tool plugs must match the outlet. Never modify the plug in any way. Do not use any adapter plugs with earthed (grounded) power tools.** *Unmodified plugs and matching outlets will reduce risk of electric shock.*
- b) **Avoid body contact with earthed or grounded surfaces, such as pipes, radiators, ranges and refrigerators.** *There is an increased risk of electric shock if your body is earthed or grounded.*
- c) **Do not expose power tools to rain or wet conditions.** *Water entering a power tool will increase the risk of electric shock.*
- d) **Do not abuse the cord. Never use the cord for carrying, pulling or unplugging the power tool. Keep cord away from heat, oil, sharp edges or moving parts.** *Damaged or entangled cords increase the risk of electric shock.*
- e) **When operating a power tool outdoors, use an extension cord suitable for outdoor use.** *Use of a cord suitable for outdoor use reduces the risk of electric shock.*
- f) **If operating a power tool in a damp location is unavoidable, use a residual current device (RCD) protected supply.** *Use of an RCD reduces the risk of electric shock.*

3. Personal safety

- a) **Stay alert, watch what you are doing and use common sense when operating a power tool. Do not use a power tool while you are tired or under the influence of drugs, alcohol or medication.** *A moment of inattention while operating power tools may result in serious personal injury.*
- b) **Use personal protective equipment. Always wear eye protection.** *Protective equipment such as dust mask, non-skid safety shoes, hard hat, or hearing protection used for appropriate conditions will reduce personal injuries.*

- c) **Prevent unintentional starting. Ensure the switch is in the off-position before connecting to power source and / or battery pack, picking up or carrying the tool.** *Carrying power tools with your finger on the switch or energising power tools that have the switch on invites accidents.*
- d) **Remove any adjusting key or wrench before turning the power tool on.** *A wrench or a key left attached to a rotating part of the power tool may result in personal injury.*
- e) **Do not overreach. Keep proper footing and balance at all times.** *This enables better control of the power tool in unexpected situations.*
- f) **Dress properly. Do not wear loose clothing or jewellery. Keep your hair, clothing and gloves away from moving parts.** *Loose clothes, jewellery or long hair can be caught in moving parts.*
- g) **If devices are provided for the connection of dust extraction and collection facilities, ensure these are connected and properly used.** *Use of dust collection can reduce dust-related hazards.*

4. Power tool use and care

- a) **Do not force the power tool. Use the correct power tool for your application.** *The correct power tool will do the job better and safer at the rate for which it was designed.*
- b) **Do not use the power tool if the switch does not turn it on and off.** *Any power tool that cannot be controlled with the switch is dangerous and must be repaired.*
- c) **Disconnect the plug from the power source and / or the battery pack from the power tool before making any adjustments, changing accessories, or storing power tools.** *Such preventive safety measures reduce the risk of starting the power tool accidentally.*
- d) **Store idle power tools out of the reach of children and do not allow persons unfamiliar with the power tool or these instructions to operate the power tool.**

Power tools are dangerous in the hands of untrained users.

- e) **Maintain power tools. Check for misalignment or binding of moving parts, breakage of parts and any other condition that may affect the power tool's operation. If damaged, have the power tool repaired before use.** *Many accidents are caused by poorly maintained power tools.*
- f) **Keep cutting tools sharp and clean.** *Properly maintained cutting tools with sharp cutting edges are less likely to bind and are easier to control.*
- g) **Use the power tool, accessories and tool bits etc. in accordance with these instructions, taking into account the working conditions and the work to be performed.** *Use of the power tool for operations different from those intended could result in a hazardous situation.*

5. Service

- a) **Have your power tool serviced by a qualified repair person using only identical replacement parts.** *This will ensure that the safety of the power tool is maintained.*

● Safety instructions for tackers

● Tacker safety warnings

- **Always assume that the tool contains fasteners.** *Careless handling of the tacker can result in unexpected firing of fasteners and personal injury.*
- **Do not point the tool towards yourself or anyone nearby.** *Unexpected triggering will discharge the fastener causing an injury.*
- **Do not actuate the tool unless the tool is placed firmly against the workpiece.** *If the tool is not in contact with the workpiece, the fastener may be deflected away from your target.*
- **Disconnect the tool from the power source when the fastener jams in the tool.** *While removing a jammed fastener, the*

tacker may be accidentally activated if it is plugged in.

- **Use caution while removing a jammed fastener.** The mechanism may be under compression and the fastener may be forcefully discharged while attempting to free a jammed condition.
- **Do not use this tacker for fastening electrical cables.** It is not designed for electric cable installation and may damage the insulation of electric cables thereby causing electric shock or fire hazards.

● Safety advice relating specifically to Electric nailer / staplers

- **DANGER OF INJURY!** Never point the device at yourself or at other people or animals. Ensure that no people or animals are on the other side of the workpiece.
- **PROTECT YOUR EYES!** Wear protective glasses. This also applies to people who may be helping with the work by supporting or holding the workpiece.
- Make sure the device is switched off before you load the magazine. Set the ON / OFF switch to position "0" and pull the mains plug out of the mains socket!
- Do not use the device to fix electrical cabling in place.
- Secure the workpiece. A workpiece held in a clamp or vice is kept more securely in place than one held by your hand.
- Always work with the mains lead leading away from the rear of the device.
- **DANGER OF INJURY!** Use the device with only the staples and nails specified above. Ensure that the staples or nails do not project from the surface of the workpiece or penetrate through to the other side.
- Short-term operation time: Let the device cool down after 15 minutes of continuous operation.
- **DANGER OF INJURY!** Keep your fingers and other body parts away from the front plate [7].
- Never fire staples or nails through the air. At short range the shot staples or nails could lead to serious injury.

- Only soft materials such as wood or textiles should be joined using the device. Otherwise the device could be damaged.

⚠ CAUTION! Connect the device to the mains only when it is switched off. Set the ON / OFF switch [3] to position "0".

⚠ WARNING! DANGER OF INJURY!

Switch the device on just before you intend to use it. If you are not using the device, switch it off to prevent unintentional firing.

● Before use

● Loading the magazine

- Squeeze the end of the magazine slider [4] (see Fig. A).
- Pull the magazine slider [4] out of the magazine [5] (see Fig. B).
- Fill the magazine [5] with staples or nails (see Fig. C).

Note on filling with nails: Use the right-hand slot for filling with nails as shown in the detailed image in Fig. C. Ensure that the nail heads are all at the top.

NOTE: Observe the maximum capacity of approx. 85 staples or approx. 75 nails when filling.

- After filling, push the magazine slider [4] into the magazine [5] as far as it will go until you hear and feel it engage.

NOTE: The magazine filling level indicator [6] allows you to see whether there are still staples in the magazine.

● Setting the impact force

NOTE: Select the lowest impact force necessary for your stapling.

Take into account the length of the staples or nails to be used and the strength of the materials to be joined.

 Impact force controller [2]

Increase impact force:

- Turn the impact force controller [2] anticlockwise.

Decrease impact force:

- Turn the impact force controller **2** clockwise.

● Use

● Switching on and off

- Set the ON/OFF switch **3** to position "I" to switch on the device.
- Set the ON/OFF switch **3** to position "O" to switch off the device.

● Stapling / nailing

- Switch the device on by setting the ON/OFF switch **3** to position "I".
- Press the device with its front plate **7** at the point on the surface of the material where you wish to staple or nail.
- Press the trigger **1**.

NOTE: The integral safety lock in the front plate prevents unintentional firing.

● Troubleshooting

Cause:

A staple or nail is blocking the device.

Solution:

- Open the magazine slider **4**. This releases the pretension. Release the screws on the front plate **7** using the Allen key (Fig. D).
- Remove the staple or nail.

● Maintenance and cleaning

⚠ WARNING! DANGER OF INJURY! Pull the mains plug out of the mains socket before you clean or maintain the device.

The electric nailer / stapler is designed to be maintenance-free.

- Always keep the device clean, dry and free from oil or grease.

- Clean the device immediately after you have finished using it.
- Do not allow any liquids to enter the device.
- Use a cloth to clean the housing. Never use petrol, solvents or cleaning agents that might attack plastic.

● Service

- **⚠ WARNING!** Have your device repaired at the service centre or by qualified specialist personnel using original manufacturer parts only. This will ensure that your device remains safe to use.
- **⚠ WARNING!** If the plug or lead needs to be replaced, always have the replacement carried out by the manufacturer or its service centre. This will ensure that your device remains safe to use.

Note: Spare parts not listed (e.g. carbon brushes, switches) can be ordered through our call centre.

● Warranty

The warranty for this appliance is for 3 years from the date of purchase. The appliance has been manufactured with care and meticulously examined before delivery. Please retain your receipt as proof of purchase. In the event of a warranty claim, please make contact by telephone with our Service Department. Only in this way can a post-free despatch for your goods be assured.

The warranty covers only claims for material and manufacturing defects, but not for transport damage, for wearing parts or for damage to fragile components, e.g. buttons or batteries. This product is for private use only and is not intended for commercial use.

The warranty is void in the case of abusive and improper handling, use of force and internal tampering not carried out by our authorized service branch.

Your statutory rights are not restricted in any way by this warranty.

The warranty period will not be extended by repairs made under warranty. This applies also to replaced and repaired parts. Any damage and defects extant on purchase must be reported immediately after unpacking the appliance, at the latest, two days after the purchase date. Repairs made after the expiration of the warranty period are subject to payment.

GB

Service Great Britain

Tel.: 0871 5000 720
(0,10 GBP/Min.)

e-mail: kompennass@lidl.co.uk

IAN 96267

● Disposal



The packaging is wholly composed of environmentally-friendly materials that can be disposed of at a local recycling centre.



Do not dispose of electrical power tools with the household rubbish!

In accordance with European Directive 2012/19/EU (covering waste electrical and electronic equipment) and its transposition into national legislation, worn out electrical power tools must be collected separately and taken for environmentally compatible recycling.

Contact your local refuse disposal authority for more details of how to dispose of your worn out electrical devices.

● Translation of the original declaration of conformity / Manufacturer CE

We, KOMPENASS HANDELS GMBH, the person responsible for documents: Mr Semi Uguzlu, BURGSTRASSE 21, 44867 BOCHUM, GERMANY, hereby declare that this product complies with the following standards, normative documents and EU directives:

Machinery Directive (2006 / 42 / EC)

EU Low Voltage Directive (2006 / 95 / EC)

Electromagnetic Compatibility (2004 / 108 / EC)

RoHS Directive (2011 / 65 / EU)

Applicable harmonized standards

EN 60745-1/A11:2010

EN 60745-2-16:2010

EN 55014-1/A2:2011

EN 55014-2/A2:2008

EN 61000-3-2/A2:2009

EN 61000-3-3:2008

Type / Device description:

Electric nailer / stapler PET 25 B1

Date of manufacture (DOM): 03-2014 Serial number: IAN 96267

Bochum, 31.03.2014

A handwritten signature in black ink, appearing to read 'Semi Uguzlu'.

Semi Uguzlu
- Quality Manager -

We reserve the right to make technical modifications in the course of further development.

KOMPERNASS HANDELS GMBH

BURGSTRASSE 21
44867 BOCHUM
GERMANY

Version des informations - Stand der
Informationen - Last Information Update:
03/2014 - Ident.-No.: PET25B1032014-FR

IAN 96267