



www.lidl-service.com



HOT GLUE GUN PHP 500 C2

GB

HOT GLUE GUN

Translation of original operation manual

HU

RAGASZTÓPISZTOLY

Az originál használati utasítás fordítása

SK

TEPELNÁ LEPIACA PIŠŤOL'

Preklad originálneho návodu na obsluhu

PL

PISTOLET DO KLEJENIA NA GORAÇO

Tłumaczenie oryginalnej instrukcji obsługi

CZ

LEPÍČÍ PISTOLE

Překlad originálního provozního návodu

DE AT CH

HEISSKLEBEPISTOLE

Originalbetriebsanleitung

IAN 60269

PL HU
CZ SK



GB

Before reading, unfold the page containing the illustrations and familiarise yourself with all functions of the device.

PL

Przed przeczytaniem proszę rozłożyć stronę z ilustracjami, a następnie proszę zapoznać się z wszystkimi funkcjami urządzenia.

HU

Olvasás előtt kattintson az ábrát tartalmazó oldalra és végezetül ismerje meg a készülék mindegyik funkcióját.

CZ

Před čtením si otevřete stranu s obrázky a potom se seznamte se všemi funkcemi přístroje.

SK

Pred čítaním si odklopte stranu s obrázkami a potom sa oboznámte so všetkými funkciami prístroja.

DE AT CH

Klappen Sie vor dem Lesen die Seite mit den Abbildungen aus und machen Sie sich anschließend mit allen Funktionen des Gerätes vertraut.

GB	Translation of original operation manual	Page	1
PL	Tłumaczenie oryginalnej instrukcji obsługi	Strona	7
HU	Az originál használati utasítás fordítása	Oldal	13
CZ	Překlad originálního provozního návodu	Strana	19
SK	Preklad originálneho návodu na obsluhu	Strana	25
DE/AT/CH	Originalbetriebsanleitung	Seite	31

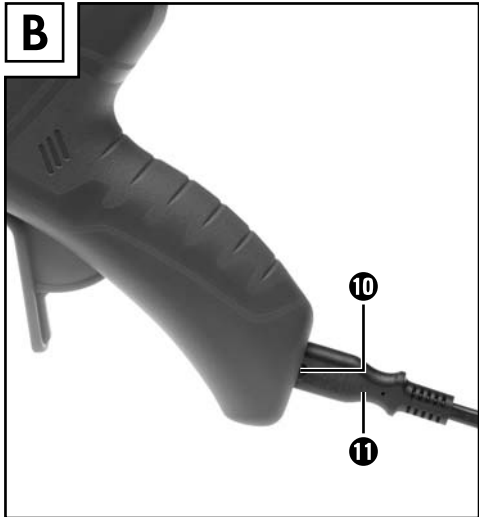
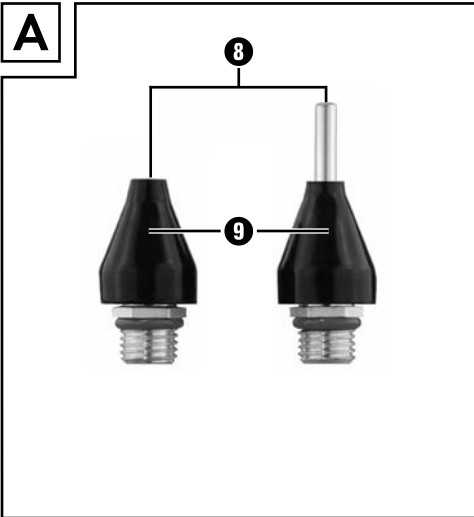
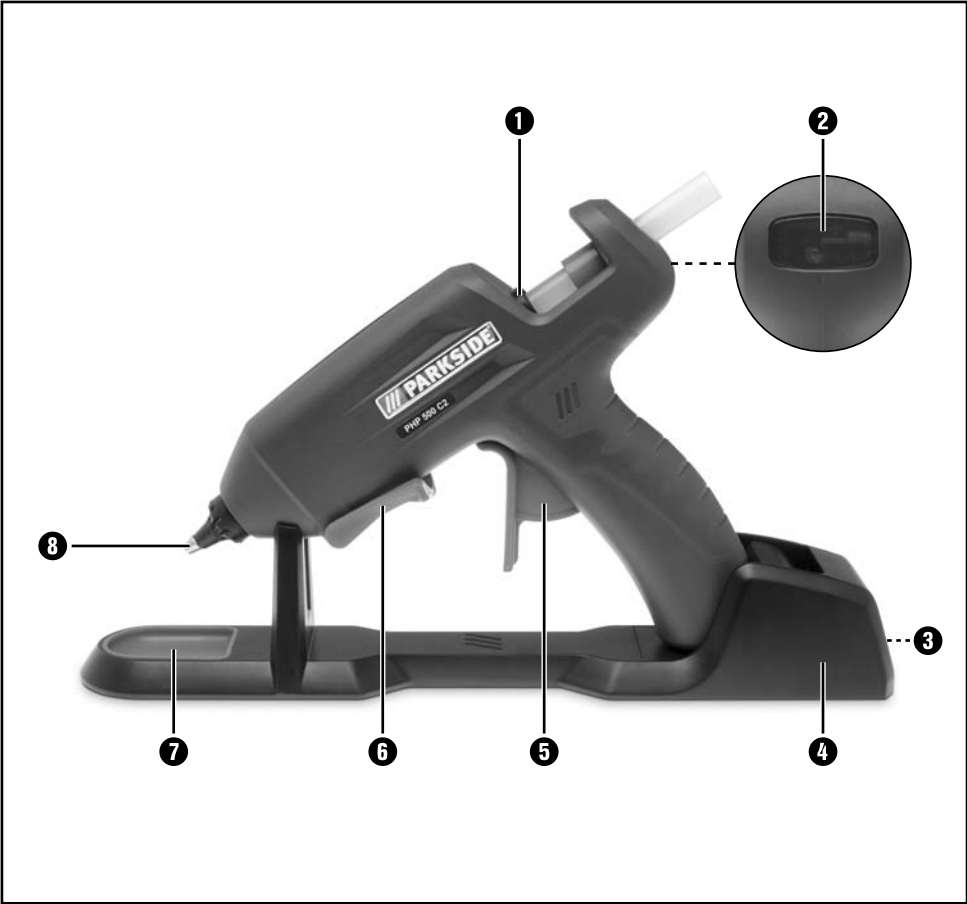

Table of contents

Introduction	2
Proper use	2
Features	2
Included items	2
Technical details	2
Safety notes	2
1. Workplace safety	2
2. Electrical safety	3
3. Personal safety	3
4. Careful handling and use of electrical power tools	3
Operation	4
Before first use	4
Preparing the tool for use	4
Maintenance and Cleaning	4
Disposal	5
Warranty	5
Service	5
Importer	5
Translation of the original conformity declaration	6

HOT GLUE GUN

PHP 500 C2

Introduction



We congratulate you on the purchase of your new device. You have chosen a high quality product. The instructions for use are part of the product. They contain important information concerning safety, use and disposal. Before using the product, please familiarise yourself with all of the safety information and instructions for use. Only use the unit as described and for the specified applications. If you pass the product on to anyone else, please ensure that you also pass on all the documentation with it.

Proper use

The device is intended for gluing wood, cardboard, packaging, PVC, carpet, seals, plastic, leather, ceramic, glass and textiles with hot-melt adhesive. The material to be glued must be clean, dry and free of grease. Any other use or modification to the tool shall be considered as improper use and could give rise to considerable dangers. The manufacturer will not accept liability for loss or damage arising from improper use. The tool is not intended for commercial use.

Features

- ❶ Feed channel
- ❷ Check indicator
- ❸ Charger connection
- ❹ Charger with stand
- ❺ Feed clamp
- ❻ Plastic stand
- ❼ Drip tray
- ❽ Nozzle
- ❾ Nozzle heat shield
- ❿ Glue gun connection
- ⓫ Mains lead

Included items

- 1 Hot glue gun PHP 500 C2
- 1 Charger with stand
- 1 Mains lead
- 1 Plastic stand
- 1 Interchangeable nozzle (short / flat)
- 1 Interchangeable nozzle (short / round, pre-assembled)
- 1 Interchangeable nozzle (long)
- 6 Glue sticks
- 1 Carry case
- 1 Operating instructions

Technical details

Nominal voltage:	230V ~ 50 Hz
Nominal power:	25 W (starting 500 W)
Heating up time:	approx. 5 min.
Protection class:	II / □



Safety notes

⚠ WARNING!

- ▶ Please read all the instructions and advice. Failure to observe the instructions and advice given below may result in electric shock, fire and / or serious injury.

Keep all the safety advice and instructions in a safe place for future reference!

1. Workplace safety

- a) **Keep your working area clean and clutter-free.** Untidy or poorly lit working areas can lead to accidents.
- b) Do not allow the device to become wet. Do not operate it in a moist environment.
- c) **Keep children and other people away while you are operating the electrical tool.** Distractions can cause you to lose control of the device.

- This appliance can be used by children aged from 8 years and above and persons with reduced physical, sensory or mental capabilities or lack of experience and knowledge if they have been given supervision or instruction concerning use of the appliance in a safe way and understand the hazards involved. Children shall not play with the appliance. Cleaning and user maintenance shall not be made by children unless they are older than 8 and supervised.
- **ATTENTION! This tool must be placed down on its plastic stand  when it is not being used.**

2. Electrical safety

- a) **The mains plug on the device must match the mains socket. The plug must not be modified in any way. Do not use an adapter plug with devices fitted with a protective earth.** Unmodified plugs and matching sockets reduce the risk of electric shock.
- b) **Avoid touching earthed surfaces such as pipes, radiators, ovens and refrigerators with any part of your body.** There is an increased risk of electric shock if your body is earthed.
- c) **Keep the device away from rain or moisture.** Water entering an electrical device increases the risk of electric shock.
- d) **Do not use the mains lead for any purpose for which it was not intended, e.g. to carry the device, to hang up the device or to pull the mains plug out of the mains socket. Keep the lead away from heat, oil and sharp edges.** Do not touch the mains lead if it becomes damaged or severed while you are working, instead pull the mains plug out of the mains socket immediately. Damaged or tangled mains leads increase the risk of electric shock.
- e) **When working outdoors with an electrical power tool always use extension cables that are also approved for use outdoors.** The use of an extension cable suitable for outdoor use reduces the risk of electric shock.

3. Personal safety

- a) **Remain alert at all times, watch what you are doing and always proceed with caution. Do not use the device if you are tired or under the influence of drugs, alcohol or medication.** One moment of carelessness when using the device can lead to serious injury.
- b) **To avoid the danger of injury, burning and damage to health:**
Danger of burns! The glue and the nozzle can reach temperatures of 200 °C. Do not touch the nozzle or the glue. Keep other people and animals away from the hot glue. On contact with the skin, hold the affected part under running cold water for several minutes. Do not try to remove the glue from the skin.

4. Careful handling and use of electrical power tools

- a) **Pull the mains plug from the socket before you make any adjustments to the device, change accessories or when the device is put away.** This precaution is intended to prevent you from unintentionally starting the device.
- b) **When not in use always ensure that electrical power tools are kept out of reach of children. Do not let anyone use the device if he or she is not familiar with it or has not read the instructions and advice.** Electrical power tools are dangerous when they are used by inexperienced people. Let the device cool down completely before putting it away. The hot nozzle can cause damage.
- c) **Look after the device carefully. Check that moving parts are working properly and move freely. Check for any parts that are broken or damaged enough to detrimentally affect the functioning of the device. Have damaged parts repaired before you use the device.** Many accidents have their origins in poorly maintained electrical power tools.
- d) **Always work with the mains lead leading away from the rear of the device.**

Operation

Before first use

Preparing the glue site:

- Do not use inflammable solvents to clean the glue site.
- The ambient temperature and temperature of the materials to be glued must be not less than + 5° C and not warmer than + 50° C.
- The glue sites must be clean, dry and free of grease.
- ◆ Smooth surfaces should be roughened before gluing.
- ◆ Warm any materials that are prone to cool down quickly (e.g. steel) to improve the bond with the glue.
- ◆ Screw on the appropriate nozzle **8**.

Preparing the tool for use

Working with the mains lead connected:

- ◆ Connect the mains lead **11** to the glue gun connection **10** (see Fig. B).
Insert the mains plug into the mains socket.
- ◆ Fold forward the plastic stand **6**.
Stand the device up.
- ◆ Push a glue stick into the feed channel **1**.
- ◆ Let the device heat up for about 5 minutes.
The device is now ready for use.

Cordless working:

- ◆ Connect the mains lead **11** to the charger connection **3**.
Insert the mains plug into the mains socket.
- ◆ Place the glue gun into the charger **4**.
- ◆ Push a glue stick into the feed channel **1**.
- ◆ Let the device heat up for about 5 minutes.
The device is now ready for use.
- ◆ Repeat the heating-up procedure if the feed switch becomes stiff or the outgoing glue becomes viscous.

Gluing:

- ◆ Press the feed clamp **5** to regulate the flow of glue as required for your work.
- ◆ Apply the glue in individual dots. Apply in zig-zags on flexible materials such as fabrics.
- ◆ Immediately after applying the glue, press the two materials together for about 30 seconds. The glued joint can be loaded after about 5 minutes.
- ◆ When you take a break from work, set the glue gun down on the plastic stand **6** or in the charger **4**.
- ◆ Remove any glue residue with a sharp knife after cooling. Glued joints can be loosened again by applying heat.

Switching off the device:

- ◆ Pull the mains lead out of the mains socket.

Changing the nozzle:

- Wear protective gloves.
- ◆ Heat up the device for about 5 minutes.
Change the nozzle **8** when it is hot.
- Danger of burns!
Touch the nozzle **8** only by the heat shield **9**.
The nozzle tip is hot!

NOTE

Hold item upright, tip up, to prevent glue from flowing out.

Maintenance and Cleaning

The glue gun is maintenance-free.



WARNING! Pull the mains lead out of the mains socket before you clean the tool. Always keep the device clean and dry.

- Do not allow any liquids to enter the tool. Use a soft cloth to clean the housing. Never use petrol, solvents or cleaning agents that might attack plastic.

Disposal



The packaging is made entirely of recyclable materials, which you may dispose of at local recycling facilities.



Do not dispose of electrical appliances in household waste.

In accordance with European Directive 2012/19/EU on used electrical and electronic appliances and its implementation in national law, used power tools must be collected separately and recycled in an ecologically compatible manner.

Information on options for disposing of electrical appliances after their useful life can be obtained from your local or city council.

Warranty

The warranty for this appliance is for 3 years from the date of purchase. The appliance has been manufactured with care and meticulously examined before delivery. Please retain your receipt as proof of purchase. In the event of a warranty claim, please make contact by telephone with our Service Department. Only in this way can a post-free despatch for your goods be assured.

The warranty covers only claims for material and manufacturing defects, but not for transport damage, for wearing parts or for damage to fragile components, e.g. buttons or batteries. This product is for private use only and is not intended for commercial use.

The warranty is void in the case of abusive and improper handling, use of force and internal tampering not carried out by our authorized service branch. Your statutory rights are not restricted in any way by this warranty.

The warranty period will not be extended by repairs made under warranty. This applies also to replaced and repaired parts. Any damage and defects extant on purchase must be reported immediately after unpacking the appliance, at the latest, two days after the purchase date. Repairs made after the expiration of the warranty period are subject to payment.

Service

WARNING!

- ▶ Have your device repaired only by qualified specialist personnel using original manufacturer parts only. This will ensure that your device remains safe to use.

WARNING!

- ▶ If the plug or mains lead needs to be replaced, always have the replacement carried out by the manufacturer or its service centre. This will ensure that your device remains safe to use.

Service Great Britain

Tel.: 0871 5000 720 (£ 0.10/Min.)

E-Mail: kompernass@lidl.co.uk

IAN 60269

Hotline availability: Monday to Friday 08:00 - 20:00 (CET)

Importer

KOMPERNASS HANDELS GMBH

BURGSTRASSE 21

44867 BOCHUM

GERMANY

www.kompernass.com

Translation of the original conformity declaration

We, KOMPERNASS HANDELS GMBH, documents officer: Mr. Semi Uguzlu, BURGSTR. 21, 44867 BOCHUM, Deutschland, hereby declare that this product complies with the following standards, normative documents and the EC directives:

**EU Low Voltage Directive
(2006/95/EC)**

**EMC (Electromagnetic Compatibility)
(2004/108/EC)**

**RoHS Directive
(2011/65/EU)**

Applied harmonised standards:

EN 60335-2-45/A2:2012

EN 60335-1:2012

EN 62233:2008

EN 55014-1/A2:2011

EN 55014-2/A2:2008

EN 61000-3-2/A2:2009

EN 61000-3-3:2013

Type / Device description:

Hot glue gun PHP 500 C2

Year of manufacture: 06-2014

Serial number: IAN 60269

Bochum, 08/04/2014



Semi Uguzlu

- Quality Manager -

Subject to technical changes in the course of further developments.

Spis treści

Wstęp	8
Użytkowanie zgodne z przeznaczeniem	8
Wyposażenie	8
Zakres dostawy	8
Dane techniczne	8
Ogólne wskazówki bezpieczeństwa	8
1. Bezpieczeństwo na stanowisku pracy	8
2. Bezpieczeństwo elektryczne	9
3. Bezpieczeństwo osób	9
4. Staranna obsługa i użytkowanie	9
Obsługa	10
Przed uruchomieniem	10
Uruchomienie	10
Konserwacja i czyszczenie	11
Utylizacja	11
Gwarancja	11
Serwis	12
Importer	12
Tłumaczenie oryginalnej deklaracji zgodności	12

PISTOLET DO KLEJENIA NA GORĄCO PHP 500 C2

Wstęp



Gratulujemy zakupu nowego urządzenia. Wybrany produkt charakteryzuje się wysoką jakością. Instrukcja obsługi stanowi część niniejszego produktu. Zawiera ona ważne informacje na temat bezpieczeństwa, użytkowania i utylizacji. Przed rozpoczęciem użytkowania produktu należy zapoznać się ze wszystkimi informacjami dotyczącymi obsługi i bezpieczeństwa. Produkt należy użytkować wyłącznie zgodnie z zamieszczonym tu opisem oraz w podanym zakresie zastosowań. W przypadku przekazania urządzenia innej osobie należy dotychczas również instrukcję obsługi.

Użytkowanie zgodne z przeznaczeniem

Urządzenie jest przeznaczone do klejenia drewna, kartonu, opakowań, PCW, dywanów, uszczelek, tworzyw sztucznych, skóry, ceramiki, szkła i tkanin za pomocą kleju topliwego. Powierzchnia klejenia musi być sucha, czysta i odtłuszczona. Jakikolwiek inne użycie lub zmiany urządzenia uważane są za niezgodne z przeznaczeniem i kryją w sobie poważne niebezpieczeństwo wypadku. Producent nie ponosi żadnej odpowiedzialności za szkody powstałe w wyniku użycia urządzenia w sposób niezgodny z jego przeznaczeniem. Urządzenie nie nadaje się do zastosowań przemysłowych.

Wyposażenie

- 1 Kanał posuwu
- 2 Wskaźnik kontrolny
- 3 Przyłącze sieciowe stacji ładowania
- 4 Stacja ładowania z uchwytem urządzenia
- 5 Dźwignia posuwu
- 6 Podpórka
- 7 Tacka
- 8 Dysza
- 9 Izolacja termiczna dyszy
- 10 Przyłącze sieciowe pistoletu
- 11 Kabel sieciowy

Zakres dostawy

- 1 pistolet do klejenia na gorąco PHP 500 C2
- 2 stacja ładowania z uchwytem urządzenia
- 1 kabel sieciowy
- 1 podpórka
- 1 dysza wymienna (krótka / płaska)
- 1 dysza wymienna (krótka / okrągła, zamontowana)
- 1 dysza wymienna (długa)
- 6 wkładów klejowych
- 1 walizka
- 1 instrukcja obsługi

Dane techniczne

Napięcie sieciowe:	230 V ~ 50 Hz
Znamionowy pobór mocy:	25 W (przy uruchomieniu 500 W)
Czas nagrzewania:	ok. 5 min
Klasa ochrony:	II/□



Ogólne wskazówki bezpieczeństwa

! OSTRZEŻENIE!

- ▶ Przeczytaj wszystkie wskazówki bezpieczeństwa oraz instrukcje. Nieprzestrzeganie poniższych wskazówek bezpieczeństwa oraz instrukcji może być przyczyną porażenia prądem elektrycznym, pożaru i/lub ciężkich obrażeń ciała.

Wszystkie wskazówki bezpieczeństwa oraz instrukcje należy zachować do późniejszego wykorzystania.

1. Bezpieczeństwo na stanowisku pracy

- a) Stanowisko pracy utrzymuj zawsze w czystości oraz dbaj o dobre oświetlenie. Nieporządek i niedostateczne oświetlenie mogą doprowadzić do różnych wypadków.
- b) Urządzenie nie może być wilgotne i nie można go używać w wilgotnym otoczeniu.

- c) W czasie użytkowania urządzenia dopilnuj, aby w pobliżu nie przebywały dzieci ani żadne inne osoby. W przypadku odwrócenia uwagi od pracy możesz stracić kontrolę nad urządzeniem.
- To urządzenie może być używane przez dzieci od 8 roku życia oraz przez osoby o zmniejszonych zdolnościach fizycznych, sensorycznych lub umysłowych lub też osoby nieposiadające odpowiedniego doświadczenia i/lub wiedzy, wyłącznie pod nadzorem lub po przeszkoleniu w zakresie bezpiecznego używania urządzenia oraz wynikających z niego zagrożeń. Dzieci nie mogą bawić się urządzeniem. Czyszczenie i konserwacja przez użytkownika nie mogą być wykonywane przez dzieci, chyba że pod odpowiednim nadzorem.
- **UWAGA!** Urządzenie należy odkładać na podstawkę , gdy nie jest ono używane.

2. Bezpieczeństwo elektryczne

- a) Wtyk urządzenia musi pasować do gniazda zasilania. Dokonywanie zmian we wtyku jest zabronione. Nigdy nie używaj rozgałęźników w połączeniu z urządzeniami posiadającymi uziemienie. Oryginalne wtyki oraz pasujące gniazda zasilania zmniejszają ryzyko porażenia prądem elektrycznym.
- b) Unikaj kontaktu z uziemionymi powierzchniami, takimi jak rury, grzejniki, kuchenki lub lodówki. Zetknięcie się z uziemioną powierzchnią zwiększa ryzyko porażenia prądem elektrycznym.
- c) Urządzenie trzymaj z dala od opadów deszczu i wilgoci. Przedostanie się wody do wnętrza elektronarzędzia zwiększa ryzyko porażenia prądem elektrycznym.
- d) Nigdy nie chwytaj za kabel, np. w celu przeniesienia bądź zawieszenia elektronarzędzia lub wyciągnięcia wtyku z gniazda zasilania. Kabel trzymaj z dala od źródeł gorąca, oleju, ostrych krawędzi. Jeżeli podczas pracy zostanie uszkodzony lub przecięty kabel sieciowy, nie dotykać kabla i natychmiast wyjąć wtyk z gniazda. Uszkodzone lub poskręcane kable zwiększają ryzyko porażenia prądem elektrycznym.

- e) Podczas pracy z elektronarzędziem na zewnątrz należy stosować wyłącznie przedłużacze, które są dopuszczone również do użytku na zewnątrz. Stosowanie przedłużacza przystosowanego do pracy na zewnątrz zmniejsza ryzyko porażenia prądem elektrycznym.

3. Bezpieczeństwo osób

- a) Należy zawsze zachowywać ostrożność i uważać na to, co się robi. Praca z elektronarzędziem wymaga także zachowania zasad zdrowego rozsądku. Nie posługuj się elektronarzędziami w stanie zmęczenia lub pod wpływem narkotyków, alkoholu lub leków. Nawet chwila nieuwagi podczas korzystania z elektronarzędzia może spowodować poważne obrażenia ciała.
- b) Unikaj niebezpieczeństwa zranienia i pożaru, a także zagrożeń dla zdrowia: **NIEBEZPIECZEŃSTWO OPARZENIA!** Klej i dysza nagrzewają się do 200 °C. Nie dotykaj dyszy ani kleju. Nie dopuść, by gorący klej zetknął się z ludźmi albo zwierzętami. W razie kontaktu ze skórą, oparzone miejsce natychmiast przemywaj przez kilka minut strumieniem zimnej wody. Nie próbuj odrywać kleju od skóry.

4. Staranna obsługa i użytkowanie

- c) Przed ustawieniem urządzenia, zmianą akcesoriów lub odłożeniem urządzenia na bok wyciągnij wtyk z gniazda zasilania. Uniemożliwi to przypadkowe uruchomienie urządzenia.
- d) Nieużywane elektronarzędzia przechowuj poza zasięgiem dzieci. Nie pozwalaj na używanie urządzenia przez osoby, które nie wiedzą, jak się z nim obchodzić lub nie przeczytały niniejszych instrukcji. Elektronarzędzia w rękach niepowołanych osób stanowią duże zagrożenie. Przed odłożeniem urządzenia na miejsce przechowywania odczekaj na jego całkowite schłodzenie się. Gorąca dysza mogłaby spowodować szkodę.

- c) Pamiętaj o starannej pielęgnacji urządzenia. Sprawdź, czy ruchome elementy urządzenia działają prawidłowo i nie blokują się, czy żaden z elementów nie uległ pęknięciu lub uszkodzeniu w stopniu uniemożliwiającym jego prawidłowe działanie. Zanim ponownie uruchomisz urządzenie, oddaj uszkodzone części do naprawy. Wiele wypadków wynika z niewłaściwej konserwacji urządzeń.
- d) Kabel sieciowy prowadź zawsze za urządzeniem.

Obsługa

Przed uruchomieniem

Przygotowanie miejsca klejenia

- Do czyszczenia miejsca klejenia nie używać palnych rozpuszczalników.
- Temperatura otoczenia i temperatura klejonych materiałów musi mieścić się w granicach +5 °C - +50 °C.
- Powierzchnie klejone muszą być suche, czyste i odtłuszczone.
- ◆ Gładkie powierzchnie należy uszorstnić przed klejeniem.
- ◆ Dla lepszego przywierania kleju należy podgrzewać szybko schładzające się powierzchnie, jak np. stal.
- ◆ Wkręć żądaną dyszę ⑧.

Uruchomienie

Praca z zasilaniem przewodowym:

- ◆ Podłącz przewód sieciowy ① do przyłącza sieciowego ⑩ pistoletu (patrz rys. B). Podłącz wtyk do gniazda zasilania.
- ◆ Odchyl plastikową podpórkę ⑥. Odstaw urządzenie.
- ◆ Wsuń wkład klejowy do kanatu posuwu ①.
- ◆ Odczekaj około 5 minut do rozgrzania się urządzenia. Teraz urządzenie jest gotowe do pracy.

Praca bez kabla sieciowego:

- ◆ Podłącz kabel sieciowy ① do przyłącza sieciowego ③ stacji ładowania.
- ◆ Podłącz wtyk do gniazda zasilania.
- ◆ Umieść pistolet w stacji do ładowania ④.
- ◆ Wsuń wkład klejowy do kanatu posuwu ①.
- ◆ Odczekaj około 5 minut do rozgrzania się urządzenia. Teraz urządzenie jest gotowe do pracy.
- ◆ Powtórz fazę nagrzewania, gdy klej z trudem daje się wycisnąć lub nadmiernie się ciągnie.

Klejenie:

- ◆ Naciśnij dźwignię posuwu ⑤, by regulować przepływ kleju zgodnie z wymaganiami.
- ◆ Nakładaj klej punktowo. W przypadku materiałów elastycznych, jak np. tkaniny, nakładaj klej w linii zygzakowatej.
- ◆ Po naniesieniu kleju natychmiast ściśnij obie klejone części i przytrzymaj przez ok. 30 sekund. Miejsca klejenia można obciążać po upływie ok. 5 minut.
- ◆ W trakcie przerw w pracy odstawiaj pistolet na plastikową podpórkę ⑥ lub umieszczaj go w stacji do ładowania ④.
- ◆ Po ostygnięciu usuń ostrym nożem resztki kleju. Miejsca klejenia można ponownie rozłączyć przez podgrzanie.

Wyłączanie urządzenia:

- ◆ Wyciągnąć wtyk z gniazda zasilania.

Wymiana dysz:

- Nosić rękawice ochronne.
- ◆ Nagrzewaj urządzenie przez ok. 5 minut. Wymieniaj dyszę ⑧, gdy urządzenie jest rozgrzane.
- Niebezpieczeństwo poparzenia! Chwytaj dyszę ⑧ tylko za izolację termiczną ⑨. Końcówka dyszy jest gorąca!

WSKAZÓWKA

Trzymaj urządzenie pionowo, dyszą do góry. W przeciwnym razie może wypłynąć klej.

Konserwacja i czyszczenie

Pistolet do klejenia na gorąco jest urządzeniem bezobsługowym.



OSTRZEŻENIE! Przed przystąpieniem do czyszczenia urządzenia wyjmij wtyk z gniazda. Urządzenie należy utrzymywać zawsze w stanie czystym i suchym.

- Do wnętrza obudowy nie może przedostać się ciecz. Do czyszczenia obudowy używaj ściereczki. Nigdy nie używaj benzyny, rozpuszczalników ani środków myjących, niszczących tworzywo sztuczne.

Utylizacja



Opakowanie urządzenia jest wykonane z materiałów przyjaznych dla środowiska naturalnego, które można utylizować za pośrednictwem lokalnych zakładów recyklingu odpadów.



Urządzeń elektrycznych nie wolno wyrzucać wraz z innymi odpadkami domowymi!

Zgodnie z dyrektywą europejską 2012/19/EU zużyte urządzenia elektryczne i elektroniczne należy zbierać oddzielnie i poddawać odzyskowi w sposób przyjazny dla środowiska naturalnego.

O informacje na temat możliwości utylizacji wystuzowanego urządzenia pytaj w najbliższym urzędzie gminy.

Gwarancja

Urządzenie objęte jest trzyletnią gwarancją, licząc od daty zakupu. Urządzenie zostało przed dostarczeniem starannie wyprodukowane i poddane skrupulatnej kontroli. Paragon należy zachować jako dowód zakupu. W przypadku konieczności przeprowadzenia naprawy gwarancyjnej należy skontaktować się telefonicznie z najbliższym punktem serwisowym. Tylko w ten sposób można zagwarantować bezpłatną wysyłkę zakupionego produktu.

Gwarancja obejmuje wyłącznie wady materiałowe i fabryczne, nie obejmuje natomiast szkód transportowych, części ulegających zużyciu ani uszkodzeń części łatwo łamliwych, np. wyłącznika lub akumulatorów. Produkt przeznaczony jest wyłącznie do użytku domowego, a nie do zastosowań przemysłowych i profesjonalnych.

Gwarancja traci ważność w przypadku niewłaściwego użytkowania urządzenia, używania go w sposób niezgodny z jego przeznaczeniem, użycia siły lub ingerencji w urządzenie, dokonywanej poza naszymi autoryzowanymi punktami serwisowymi. Niniejsza gwarancja nie ogranicza ustawowych praw nabywcy urządzenia.

Wykonanie usługi gwarancyjnej nie przedłuża okresu gwarancji. Dotyczy to również części wymienionych i naprawionych. Wszelkie szkody i wady wykryte podczas zakupu należy zgłosić bezpośrednio po rozpakowaniu urządzenia, nie później niż po upływie dwóch dni od daty zakupu. Po upływie okresu gwarancji wszelkie naprawy będą wykonywane odpłatnie.

Serwis

⚠ OSTRZEŻENIE!

- ▶ Naprawę urządzenia powierzaj wyłącznie wykwalifikowanym specjalistom i tylko przy wykorzystaniu oryginalnych części zamiennych. Dzięki temu zagwarantujesz odpowiedni poziom bezpieczeństwa użytkowania urządzenia po naprawie.

⚠ OSTRZEŻENIE!

- ▶ Wymianę wtyku lub przewodu przyłączeniowego powierzaj zawsze producentowi elektronarzędzia lub autoryzowanemu serwisowi. Dzięki temu zagwarantujesz odpowiedni poziom bezpieczeństwa użytkowania urządzenia po naprawie.

PL Serwis Polska

Tel.: 22 397 4996

E-Mail: kompennass@lidl.pl

IAN 60269

Czas pracy infolinii: od poniedziałku do piątku, w godzinach 08:00 - 20:00 czasu środkowoeuropejskiego

Importer

KOMPENASS HANDELS GMBH

BURGSTRASSE 21

44867 BOCHUM

GERMANY

www.kompennass.com

Tłumaczenie oryginalnej deklaracji zgodności

My, KOMPENASS HANDELS GMBH, osoba odpowiedzialna za dokumentację: Pan Semi Uguzlu, BURGSTR. 21, 44867 BOCHUM, NIEMCY, oświadczamy niniejszym, że produkt ten jest zgodny z następującymi normami, dokumentami normatywnymi oraz dyrektywami WE:

Dyrektywa niskonapięciowa WE (2006/95/EC)

Dyrektywa w sprawie kompatybilności elektromagnetycznej (2004/108/EC)

Dyrektywa w sprawie stosowania substancji szkodliwych dla zdrowia (2011/65/EU)

Zastosowane normy zharmonizowane:

EN 60335-2-45/A2:2012

EN 60335-1:2012

EN 62233:2008

EN 55014-1/A2:2011

EN 55014-2/A2:2008

EN 61000-3-2/A2:2009

EN 61000-3-3:2013

Typ / Oznaczenie urządzenia:

Pistolet do klejenia na gorąco PHP 500 C2

Rok produkcji: 06-2014

Numer seryjny: IAN 60269

Bochum, 2014-04-08



Semi Uguzlu

- Kierownik ds. Zarządzania Jakością -

Zastrzegamy sobie prawo do wprowadzania zmian technicznych w ramach procesu udoskonalania urządzenia.

Tartalomjegyzék

Bevezető	14
Rendeltetésszerű használat	14
Felszereltség	14
A csomag tartalma	14
Műszaki adatok	14
Általános biztonsági tudnivalók	14
1. A munkaterület biztonsága	14
2. Elektromos biztonság	15
3. Személyi biztonság	15
4. Gondos használat	15
Használat	16
Üzembe helyezés előtt	16
Üzembe helyezés	16
Karbantartás és tisztítás	17
Ártalmatlanítás	17
Garancia	17
Szerviz	18
Gyártja	18
Az eredeti megfelelőségi nyilatkozat fordítása	18

RAGASZTÓPISTOLY PHP 500 C2

Bevezető



Gratulálunk új készüléke megvásárlásához. Vásárlásával kiváló minőségű termék mellett döntött. A használati útmutató a termék része. Fontos tudnivalókat tartalmaz a biztonságra, használatra és ártalmatlanításra vonatkozóan. A termék használata előtt ismerkedjen meg valamennyi használati útmutatóval és biztonsági figyelmeztetéssel. Csak a leírtak szerint és a megadott célokra használja a készüléket. A készülék harmadik személynek történő továbbadása esetén adja át a készülékhez tartozó valamennyi leírást is.

Rendeltetésszerű használat

A készülék fa, karton, csomagolóanyag, PVC szőnyeg, tömítések, műanyag, bőr, kerámia, üveg és szövet olvadó ragasztóval történő ragasztására alkalmas. A ragasztani kívánt felületnek tisztának, száraznak és zsírmentesnek kell lennie. A készülék minden más felhasználása nem rendeltetésszerűnek minősül és jelentős balesetveszélyt okozhat. A nem rendeltetésszerű használatból eredő károkért a gyártó nem vállal felelősséget. A készülék nem alkalmas ipari használatra.

Felszereltség

- 1 adagoló csatorna
- 2 működést jelző lámpa
- 3 töltőállomás csatlakozója
- 4 töltőállomás készüléktartóval
- 5 adagoló ravasz
- 6 műanyag - állvány
- 7 cseppelfogó tálca
- 8 fúvóka
- 9 fúvóka hővédő burkolata
- 10 ragasztópisztoly hálózati csatlakozója
- 11 hálózati kábel

A csomag tartalma

- 1 ragasztópisztoly PHP 500 C2
- 1 töltőállomás készüléktartóval
- 1 hálózati vezeték
- 1 műanyag - állvány
- 1 cserélhető fúvóka (rövid / lapos)
- 1 cserélhető fúvóka (rövid / kerek, előre szerelt)
- 1 cserélhető fúvóka (hosszú)
- 6 ragasztórúd
- 1 hordtáska
- 1 használati útmutató

Műszaki adatok

Hálózati feszültség:	230V ~ 50 Hz
Névleges teljesítményfelvétel:	25 W (üzembe helyezés során 500 W)
Felfűtési idő:	kb. 5 perc
Védelmi osztály:	II/□



Általános biztonsági tudnivalók

FIGYELMEZTETÉS!

- ▶ Olvassa el az összes biztonsági figyelmeztetést és utasítást. A biztonsági figyelmeztetések és utasítások figyelmen kívül hagyása áramütést, tüzet és/vagy súlyos sérüléseket okozhat.

Őrizze meg az összes biztonsági figyelmeztetést és utasítást későbbi használatra.

1. A munkaterület biztonsága

- a) Tartsa tisztán és jól megvilágítva a munkaterületét. A rendtelenség és a rosszul megvilágított munkaterület balesetet okozhat.
- b) A készülék nem lehet nedves és nedves környezetben sem működtethető.
- c) A készülék használata közben ne engedjen közel gyermekeket és más személyeket. Ha elterelik a figyelmét, elveszítheti uralmát a készülék felett.

- A készüléket 8 éves kor feletti gyermekek és csökkent fizikai, érzékszervi vagy mentális képességű vagy tapasztalattal és/vagy tudással nem rendelkező személyek csak felügyelet mellett használhatják, vagy ha felvilágosították őket a készülék biztonságos használatáról és megértették az ebből eredő veszélyeket. Gyermekek nem játszhatnak a készülékkel. Felügyelet nélküli gyermekek nem végezhetnek karbantartási és tisztítási munkát a készüléken.
- **FIGYELEM!** A használaton kívüli eszközt a műanyag - állványra **6** kell helyezni.

2. Elektromos biztonság

- a) A készülék hálózati csatlakozójának illenie kell a csatlakozóaljzatba. A csatlakozót semmilyen módon nem szabad megváltoztatni. Ne használjon adaptercsatlakozót a földelt készülékkel együtt. A módosítatlan csatlakozó és a megfelelő csatlakozóaljzat használata csökkenti az elektromos áramütés veszélyét.
- b) Ügyeljen arra, hogy teste ne érintkezzen földelt felülettel, mint például csövezetékek, fűtőtest, tűzhely vagy hűtőszekrény felületével. Az áramütés kockázata nagyobb, ha teste földelve van.
- c) Óvja a készüléket esőtől vagy nedves környezettől. Növeli az áramütés kockázatát, ha víz kerül az elektromos készülékbe.
- d) Ne használja a vezetéket rendeltetésellenes célra, a készüléket ne vigye és ne akassza fel a kábelnél fogva, illetve ne a kábelnél fogva húzza ki az aljzatból. Tartsa távol a vezetéket hőtől, olajtól, éles szegélyektől. A kábel megérintése nélkül a hálózati csatlakozódugót haladéktalanul húzza ki akkor, ha a kábel megsérült vagy kettévágták. A sérült vagy összecsavarodott vezeték növeli az áramütés kockázatát.
- e) Ha a szabadban dolgozik a készülékkel, akkor csak olyan hosszabbító kábelt használjon, ami kültérre is engedélyezett. A kültéri használatra alkalmas hosszabbító kábellel csökkentheti az áramütés veszélyét.

3. Személyi biztonság

- a) Legyen mindig figyelmes, figyeljen arra, amit tesz és az elektromos készülékkel kellő józansággal dolgozzon. Ne használja a készüléket, ha fáradt, vagy ha kábítószert, alkoholt vagy gyógyszer hatása alatt áll. A készülék használatakor már egy pillanatnyi figyelmetlenség is komoly sérüléseket okozhat.
- b) Kerülje a sérülés- és égésveszélyt, valamint az egészség veszélyeztetését: **ÉGÉSI SÉRÜLÉS VESZÉLYE!** A ragasztó és a fűvóka 200 °C-ra képes felmelegedni. Ne érjen a fűvókához vagy a ragasztóhoz. Ne hagyja, hogy forró ragasztó kerüljön emberekre vagy állatokra. Ha forró ragasztó került a bőrre, akkor az érintett területet azonnal tartsa néhány percig hideg folyó víz alá. Ne próbálja meg eltávolítani a bőrére tapadt ragasztót.

4. Gondos használat

- a) Húzza ki a csatlakozót az aljzatból, mielőtt módosítja a készülék beállításait, tartozékokat cserél vagy elteszi a készüléket. Ezek az óvintézkedések megakadályozzák a készülék akaratlan bekapcsolását.
- b) A nem használt készüléket gyerekektől elzárva tárolja. Ne engedje, hogy olyan személyek használják a készüléket, akik nem ismerik annak használatát, vagy nem olvasták el ezeket az utasításokat. Az elektromos készülékek veszélyesek, ha tapasztalatlan személyek használják azokat. Tárolás előtt hagyja a készüléket teljesen lehűlni. A forró fűvóka kárt okozhat.
- c) Gondosan ápolja a készüléket. Ellenőrizze, hogy a mozgó készülékreszerek tökéletesen működnek és nincsenek beragadva, hogy egyes részek nincsenek letörve vagy olyanynyira megsérülve, hogy az befolyásolná a készülék működését. A készülék használat előtt javítsa meg a sérült részeket. A rosszul karbantartott elektromos készülékek sok balesetet okoznak.
- d) A hálózati vezetéket minden esetben a készülék mögött vezesse el.

Használat

Üzembe helyezés előtt

A ragasztani kívánt felület előkészítése

- Ne használjon gyúlékony oldószereket a ragasztani kívánt felület tisztításához.
- A környezeti hőmérsékletet és a ragasztandó anyagok hőmérséklete nem lehet hidegebb, mint + 5 °C, és nem lehet melegebb, mint + 50 °C.
- A ragasztani kívánt felületnek tisztának, száraznak és zsírmentesnek kell lennie.
- ◆ Érdesítse a sima felületeket a ragasztás előtt.
- ◆ A gyorsan lehűlő anyagokat, mint pl. az acélt, melegítse fel a jobb tapadás érdekében.
- ◆ Csavarozza fel a kívánt fűvókát **8**.

Üzembe helyezés

Használat hálózati kábellel:

- ◆ Csatlakoztassa a hálózati kábelt **11** a ragasztó pisztoly hálózati csatlakozójához **10** (lásd B ábra). Helyezze a hálózati csatlakozót a csatlakozó aljzatba.
- ◆ Hajtsa előre a műanyag - állványt **6**. Állítsa le a készüléket.
- ◆ Csúsztasson ragasztópatront az adagoló csatornába **1**.
- ◆ Melegítse elő a készüléket kb. 5 percig. A készülék ezzel üzemkész.

Használat hálózati kábel nélkül:

- ◆ Csatlakoztassa a hálózati kábelt a **11** töltőállomás csatlakozójához **3**.
- ◆ A hálózati csatlakozódugót csatlakoztassa a csatlakozóaljzatba.
- ◆ Helyezze a melegragasztó pisztolyt a töltőállomásra **4**.
- ◆ Csúsztasson ragasztópatront az adagoló csatornába **1**.
- ◆ Melegítse elő a készüléket kb. 5 percig. A készülék ezzel üzemkész.
- ◆ Ismétlje meg a felfűtési fázist, ha a ragasztó nehezen vág nyúlósan folyik ki.

Ragasztás:

- ◆ Az adagoló ravasz **5** lenyomásával a ragasztó kiáramlását az igényeknek megfelelően szabályozhatja.
- ◆ Pontokban vigye fel a ragasztót a felületre. A textíliákhoz hasonló rugalmas anyagoknál cikkcakkban vigye fel a ragasztót.
- ◆ A ragasztó felvitele után azonnal nyomja össze az összeragasztandó munkadarabokat, és tartsa így kb. 30 másodpercig. A ragasztott felület kb. 5 perc múlva terhelhető.
- ◆ Munkaszünetekben a ragasztópisztolyt állítsa a műanyag - állványra **6** vagy helyezze a töltőállomásra **4**.
- ◆ A főlöleges ragasztót kihűlés után éles késsel távolítsa el. A ragasztott helyek melegítéssel ismét szétválaszthatók.

A készülék kikapcsolása:

- ◆ A hálózati csatlakozódugót húzza ki a csatlakozóaljzatból.

Fűvókacsere:

- Viseljen védőkesztyűt.
- ◆ Melegítse a készüléket kb. 5 percig. Meleg állapotban cseréljen fűvókát **8**.
- Égési sérülés veszélye!
A fűvókát **8** csak a fűvóka hővédő burkolatánál **9** érintse meg. A fűvóka vége forró!

TUDNIVALÓ

Tartsa a készüléket függőlegesen, fűvókával felfelé, különben ragasztó folyhat ki.

HU

Karbantartás és tisztítás

A melegragasztó pisztolyt nem kell karbantartani.



FIGYELMEZTETÉS! A tisztítási munkálat előtt húzza ki a csatlakozót a konnektorból. Tartsa mindig tisztán és szárazon a készüléket.

- Semmilyen folyadék ne kerüljön a készülék belsejébe. A készülékház tisztításához használjon törülköződőt. Ne használjon soha benzint vagy olyan oldó-/tisztítószert, amely kárt tesz a műanyagban.

Ártalmatlanítás



A csomagolás környezetbarát anyagokból van, amelyeket a helyi hulladékhasznosítónál adhat le.



Elektromos készülékeket ne dobjon a háztartási hulladékba!

A 2012/19/EU európai irányelv értelmében az elektromos készülékeket elkülönítve kell gyűjteni és környezetbarát módon kell újrahasznosítani.

Az elhasználódott készülék ártalmatlanításának lehetőségeiről tájékozódjon a helyi vagy városi önkormányzatnál.

Garancia

A készülékre a vásárlás napjától számított **3 év garanciát vállalunk. A készüléket gondosan gyártottuk, és szállítás előtt lelkiismeretesen ellenőriztük. Kérjük, hogy a vásárlás igazolására őrizze meg a pénztári blokkot. Kérjük, hogy garanciaigény esetén telefonon forduljon ügyfélszolgálatához. Csak ebben az esetben garantálhatjuk, hogy díjmentesen tudja beküldeni az árut.**

A garancia csak anyag- és gyártási hibára vonatkozik, nem pedig szállítási kárra, kopásra vagy törékeny részek (pl. kapcsoló vagy elem) sérülésére. A termék kizárólag magánhasználatra, nem ipari felhasználásra készült.

A garancia érvényét veszti visszaélészerű vagy szakszerűtlen kezelés, erőszak alkalmazása vagy olyan beavatkozások esetén, amelyeket általunk nem engedélyezett szervizben végeztek el. Az Ön törvényben előírt jogait ez a garancia nem korlátozza.

A garancia ideje nem hosszabbodik meg a jótállással. Ez a cserélt és javított alkatrészekre is vonatkozik. Az esetlegesen már a vételkor meglévő károkat és hiányokat a kicsomagolás után azonnal, de legkésőbb 2 nappal a vásárlás napja után jelezni kell. A garanciaidő lejártá után esedékes javítások díjkötelesek.

Szerviz

⚠ FIGYELMEZTETÉS!

- ▶ Készülékeit csak szakképzett szakemberrel és csak eredeti alkatrészekkel javíttassa. Ezzel biztosítható a készülék hosszan tartó biztonsága.

⚠ FIGYELMEZTETÉS!

- ▶ A csatlakozót és a csatlakozó vezetékét mindig az elektromos szerszám gyártójával vagy ügyfélszolgálatával cseréltesse. Ezzel biztosítható a készülék hosszan tartó biztonsága.

HU Szerviz Magyarország

Tel.: 0640 102785

E-Mail: kompernass@lidl.hu

IAN 60269

Az ügyfélszolgálati forrádrót elérhetősége:

hétfőtől péntekig 8.00 és 20.00 óra között
(közép-európai idő szerint)

Gyártja

KOMPERNASS HANDELS GMBH

BURGSTRASSE 21

44867 BOCHUM

GERMANY

www.kompernass.com

Az eredeti megfelelőségi nyilatkozat fordítása

A KOMPERNASS HANDELS GMBH, a dokumentumért felelős: Semi Uguzlu, BURGSTR. 21, 44867 BOCHUM, Németország, ezennel igazoljuk, hogy ez a termék megfelel az alábbi szabványoknak, normatív dokumentumoknak és EK-irányelveknek:

**EK alacsony-feszültségi irányelv
(2006/95/EC)**

**Elektromágneses összeférhetőség
(2004/108/EC)**

**RoHS irányelv
(2011/65/EU)**

Alkalmazott harmonizált szabványok:

EN 60335-2-45/A2:2012

EN 60335-1:2012

EN 62233:2008

EN 55014-1/A2:2011

EN 55014-2/A2:2008

EN 61000-3-2/A2:2009

EN 61000-3-3:2013

Típus / készülék megnevezése:

Ragasztópisztoly PHP 500 C2

Gyártási év: 06 - 2014

Sorozatszám: IAN 60269

Bochum, 2014.04.08.



Semi Uguzlu

- minőségbiztosítási vezető -

A továbbfejlesztés érdekében fenntartjuk a műszaki változtatások jogát.

Obsah

Úvod	20
Použití v souladu s určením.	20
Vybavení	20
Rozsah dodávky.	20
Technické údaje	20
Všeobecné bezpečnostní pokyny	20
1. Bezpečnost na pracovišti	20
2. Elektrická bezpečnost.	21
3. Bezpečnost osob	21
4. Svědomitá manipulace a používání.	21
Obsluha	22
Před uvedením do provozu.	22
Uvedení do provozu.	22
Údržba a čištění	22
Likvidace	23
Záruka	23
Servis	23
Dovozce	23
Překlad originálu prohlášení o shodě	24

LEPICÍ PISTOLE PHP 500 C2

Úvod



Gratulujeme vám k zakoupení vašeho nového přístroje. Rozhodli jste se pro vysoce kvalitní výrobek. Návod k obsluze je součástí tohoto výrobku. Obsahuje důležité informace o bezpečnosti, použití a likvidaci. Před použitím výrobku se prosím dobře seznamte se všemi provozními a bezpečnostními pokyny. Výrobek používejte pouze předepsaným způsobem a pro uvedené oblasti použití. Při předávání výrobku třetím osobám předejte spolu s ním i tyto podklady.

Použití v souladu s určením

Přístroj je vhodný k lepení dřeva, kartonů, obalů, PVC, koberců, těsnění, plastů, kůže, keramiky, skla a tkanin pomocí tavného lepidla. Lepený materiál musí být čistý, suchý a bez mastnot. Jakékoli jiné použití nebo úprava přístroje jsou považovány za použití v rozporu s určením a představují závažné nebezpečí zranění. Za škody, které vzniknou při použití v rozporu s určením, nenese výrobce odpovědnost. Přístroj není určen pro podnikatelské účely.

Vybavení

- 1 posuvový kanál
- 2 kontrolní indikace
- 3 síťová přípojka nabíječky
- 4 nabíječka s držákem
- 5 posuvový třmínek
- 6 plastový stojánek
- 7 odkapávací miska
- 8 tryska
- 9 tepelný ochranný plášť trysky
- 10 síťová přípojka tavné pistole
- 11 síťový kabel

Rozsah dodávky

- 1 lepicí pistole PHP 500 C2
- 1 nabíječka s držákem
- 1 síťový kabel
- 1 plastový stojánek
- 1 vyměnitelná tryska (krátká / plochá)
- 1 vyměnitelná tryska (krátká / kulatá, namontovaná)
- 1 vyměnitelná tryska (dlouhá)
- 6 lepicích kolíčků
- 1 přenosný kufrík
- 1 návod k obsluze

Technické údaje

Síťové napětí:	230V ~ 50 Hz
Jmenovitý příkon:	25 W (při uvedení do provozu 500 W)
Doba zahřívání:	cca 5 min.
Třída ochrany:	II / □



Všeobecné bezpečnostní pokyny

⚠ VÝSTRAHA!

- Přečtěte si všechna bezpečnostní upozornění a pokyny. Nedbalost při dodržování uvedených bezpečnostních upozornění a pokynů může vést k zásahu elektrickým proudem, požáru a/nebo těžkým zraněním.

Všecká bezpečnostní upozornění a pokyny uschovejte pro budoucí použití.

1. Bezpečnost na pracovišti

- a) Svůj pracovní prostor udržujte v čistotě a dobře osvětlený. Nepořádek a neosvětlený pracovní prostor mohou vést k úrazům.
- b) Přístroj nesmí být vlhký ani se nesmí používat ve vlhkém prostředí.
- c) Nedovolte dětem ani jiným osobám, aby se k vám přibližovaly v době, kdy přístroj používáte. Při nepozornosti můžete nad přístrojem ztratit kontrolu.

- Děti od 8 let a osoby s omezenými fyzickými, smyslovými nebo mentálními schopnostmi či nedostatkem zkušeností a/nebo znalostí mohou používat tento přístroj pouze tehdy, pokud jsou pod dohledem nebo pokud byly poučeny o bezpečném používání přístroje a pokud porozuměly nebezpečí, které vyplývá z jeho použití. Děti si nesmí s přístrojem hrát. Čištění a uživatelskou údržbu nesmí provádět děti, ledaže by byly pod dohledem dospělé osoby.
- **POZOR!** Tento nástroj se musí odstavit na jeho plastový stojánek **6**, pokud se nepoužívá.

2. Elektrická bezpečnost

- a) Připojovací zástrčka elektrického nářadí se musí shodovat se zásuvkou. Zástrčka se nesmí žádným způsobem modifikovat. Nepoužívejte adaptérové zástrčky v kombinaci s uzemněnými zařízeními. Nemodifikované zástrčky a jim odpovídající zásuvky snižují riziko zásahu elektrickým proudem.
- b) Zabraňte kontaktu těla s uzemněnými plochami, jako jsou trubky, topení, sporáky a chladničky. Je-li vaše tělo uzemněno, hrozí zvýšené riziko zásahu elektrickým proudem.
- c) Chraňte přístroj před deštěm a vlhkostí. Vniknutím vody do elektrického přístroje se zvyšuje riziko zásahu elektrickým proudem.
- d) **Nepoužívejte kabel v rozporu s jeho určením pro přenášení či zavěšování přístroje nebo k vytahování zástrčky ze zásuvky. Udržujte kabel v dostatečné vzdálenosti od zdrojů vysoké teploty, oleje, ostrých hran.** Pokud dojde při práci k poškození nebo přerušení síťového kabelu, nedotýkejte se jej a ihned vytáhněte zástrčku ze zásuvky. Poškozené nebo zapletené kabely zvyšují riziko zásahu elektrickým proudem.
- e) Pokud pracujete s elektrickým přístrojem venku, používejte pouze takové prodlužovací kabely, které jsou schváleny také pro venkovní použití. Používáním prodlužovacího kabelu vhodného pro venkovní použití se snižuje riziko zásahu elektrickým proudem.

3. Bezpečnost osob

- a) **Buďte stále pozorní, dávejte pozor na to, co děláte, a používejte při práci s elektrickým přístrojem zdravý rozum. Elektrický přístroj nepoužívejte, pokud jste unaveni nebo pod vlivem drog, alkoholu či léků.** Jediný okamžik nepozornosti při používání elektrického přístroje může způsobit vážná zranění.
- b) **Zamezte vzniku poranění, požáru a ohrožení zdraví:**
NEBEZPEČÍ POPÁLENÍ! Lepidlo a tryska ze zahřívají až na 200 °C. Trysky ani lepidla se nedotýkejte. Zamezte kontaktu horkého lepidla s osobami nebo zvířaty. Při kontaktu s pokožkou ihned postižené místo ochlazujte studeným proudem vody. Nepokoušejte se lepidlo z pokožky odstranit.

4. Svědomitá manipulace a používání

- a) Pokud přístroj nastavujete, vyměňujete části příslušenství nebo pokud přístroj odkládáte, vytáhněte zástrčku ze zásuvky. Toto bezpečnostní opatření zabraňuje neúmyslnému spuštění přístroje.
- b) **Nepoužívaný elektrický přístroj udržujte mimo dosah dětí. Nedovolte používat přístroj osobám, které s ním nejsou obeznámeny nebo které nečetly tento návod.** Elektrický přístroj je nebezpečný, pokud jej používají nezkušené osoby. Před uložením přístroj nechte úplně vychladnout. Horká tryska může způsobit škody.
- c) **Přístroj pečlivě udržujte. Kontrolujte, zda jsou v pořádku pohyblivé části přístroje a zda není bráněno v jejich pohybu, zda nejsou některé součásti rozbité nebo natolik poškozené, že je omezena funkčnost přístroje. Poškozené části přístroje nechte před jeho použitím opravit.** Řada nehod má svou příčinu ve špatné údržbě elektrických přístrojů.
- d) Síťový kabel ved'te vždy, směrem dozadu, od přístroje.

Obsluha

Před uvedením do provozu

Příprava lepených ploch:

- K čištění lepených ploch nepoužívejte žádná hořlavá rozpouštědla.
- Okolní teplota a teplota lepených materiálů nesmí být nižší, než + 5 °C a vyšší, než + 50 °C.
- Lepené plochy musí být čisté, suché a bez mastnot.
- ◆ Hladké povrchy před lepením zdrsňte.
- ◆ Aby k sobě lepené plochy lépe přilnuly, rychle se ochlazující materiály mírně zahřejte.
- ◆ Našroubujte požadovanou trysku 8.

Uvedení do provozu

Práce s přístrojem připojeným k síti pomocí kabelu:

- ◆ Síťový kabel zapojte 11 do síťové přípojky tavné pistole 10 (viz obr. B). Zastrčte síťovou zástrčku do zásuvky.
- ◆ Vyklopte plastový stojánek 6. Přístroj postavte.
- ◆ Zasuňte lepicí patronu do k tomu určeného posuvového kanálu 1.
- ◆ Přístroj nechte 5 minut rozehřát. Nyní je přístroj připravený k provozu.

Práce s přístrojem bez kabelového připojení:

- ◆ Síťový kabel 11 zapojte do síťové přípojky nabíječky 3.
- ◆ Zastrčte síťovou zástrčku do zásuvky.
- ◆ Nasadíte tavnou pistoli na nabíječku 4.
- ◆ Zasuňte lepicí patronu do k tomu určeného posuvového kanálu 1.
- ◆ Přístroj nechte 5 minut rozehřát. Nyní je přístroj připravený k provozu.
- ◆ Pokud lepidlo vytéká příliš těžce nebo je příliš husté, opakujte fázi zahřívání.

Lepení:

- ◆ Stiskem posuvového třmínku 5 můžete podle potřeby regulovat tok lepidla.
- ◆ Lepidlo nanášejte bodově. U flexibilních materiálů, např. textilu, lepidlo nanášejte v klikaté linii.
- ◆ Po nanesení lepidla k sobě lepené plochy ihned přitiskněte po dobu asi 30 sekund. Lepený spoj je zatížitelný po cca 5 minutách.
- ◆ Při přerušení práce tvnou pistolí odstavte na plastový stojánek 6 nebo ji umístěte na nabíječku 4.
- ◆ Po vychladnutí odstraňte ostrým nožem veškeré zbytky lepidla. Po zahřátí lze lepené plochy od sebe opět oddělit.

Vypnutí přístroje:

- ◆ Vytáhněte síťovou zástrčku ze zásuvky.

Výměna trysky:

- Používejte ochranné rukavice.
- ◆ Přístroj nechte 5 minut rozehřát. Trysku 8 vyměňte v zahřátém stavu.
- Nebezpečí popálení!
Trysky 8 se dotýkejte pouze na teplotním ochranném plášti 9. Špička trysky je horká!

UPOZORNĚNÍ

Přístroj držte svisle, tryskou nahoru, jinak může vytékat lepidlo.

Údržba a čištění

Tavná pistole je bezúdržbová.



VÝSTRAHA! Před všemi čistícími pracemi vytahujte síťovou zástrčku ze zásuvky. Přístroj vždy udržujte v čistotě a suchu.

- Dvoutřísť přístroje nesmí vniknout žádné tekutiny. K čištění krytu přístroje používejte hadřík. Nikdy nepoužívejte benzin, rozpouštědla nebo čistící prostředky, které narušují umělou hmotu.

Likvidace



Obal se skládá z ekologických materiálů, které lze v komunálních sběrných dvorech odevzdat k recyklaci.



Elektrické přístroje nevyhazujte do domovního odpadu!

V souladu s evropskou směrnicí č. 2012/19/EU musí být opořebované elektrické přístroje shromážděny odděleně a odevzdány k ekologické recyklaci.

Informace o možnostech likvidace vysloužilého přístroje vám podá obecní nebo městská správa.

Záruka

Na tento přístroj získáváte záruku v trvání 3 let od data zakoupení. Přístroj byl vyroben pečlivě a před dodáním byl svědomitě odzkoušen. Uschovejte si prosím pokladní lístek jako doklad o nákupu. V případě uplatňování záruky se spojte telefonicky se servisní provozovnou. Pouze tak lze zajistit bezplatné zaslání vašeho zboží.

Záruční plnění se vztahuje pouze na vady materiálu nebo výrobní vady, nikoliv však na škody způsobené při dopravě, na opořebitelné díly nebo poškození rozbitných součástí, např. spínačů nebo akumulátorů. Výrobek je určen jen pro soukromé účely a ne pro komerční použití.

Při nesprávném a neodborném používání, při použití násilí a při zásazích, které nebyly provedeny našimi autorizovanými servisními provozovnami, záruční nároky zanikají. Vaše práva vyplývající ze zákona nejsou touto zárukou omezena.

Záručním plněním se záruční doba neprodlužuje.

To platí i pro vyměněné a opravené součásti.

Poškození nebo vady vyskytující se již při nákupu výrobku je nutno oznámit ihned po vybalení, avšak nejpozději do dvou dnů od data nákupu.

Po uplynutí záruční doby podléhají veškeré opravy poplatkům.

Servis

VÝSTRAHA!

- ▶ **Váš přístroj nechávejte opravovat pouze kvalifikovanými odborníky a pouze při využití originálních náhradních dílů. Tím se zajistí, že zůstane zachována bezpečnost přístroje.**

VÝSTRAHA!

- ▶ **Výměnu zástrčky nebo přípojného vedení nechte provádět vždy příslušného výrobce nebo jeho zákaznický servis. Tím se zajistí, že zůstane zachována bezpečnost přístroje.**

Servis Česko

Tel.: 800143873

E-Mail: kompernass@idl.cz

IAN 60269

Dostupnost horké linky:

pondělí až pátek 8:00 hod. – 20:00 hod. (SEČ)

Dovozce

KOMPERNASS HANDELS GMBH

BURGSTRASSE 21

44867 BOCHUM

GERMANY

www.kompernass.com

Překlad originálu prohlášení o shodě

My, KOMPERNASS HANDELS GMBH, osoba odpovědná za dokumentaci: pan Semi Uguzlu, BURGSTR. 21, 44867 BOCHUM, Deutschland/ Německo, prohlašujeme, že tento výrobek je ve shodě s následujícími normami, normativními dokumenty a směrnicemi ES:

**Směrnice ES o nízkém napětí
(2006/95/EC)**

**Elektromagnetická kompatibilita
(2004/108/EC)**

**Směrnice o omezení používání
nebezpečných látek (RoHS)
(2011/65/EU)**

Aplikované harmonizované normy:

EN 60335-2-45/A2:2012

EN 60335-1:2012

EN 62233:2008

EN 55014-1/A2:2011

EN 55014-2/A2:2008

EN 61000-3-2/A2:2009

EN 61000-3-3:2013

Typ / označení přístroje:

Lepicí pistole PHP 500 C2

Rok výroby: 06-2014

Sériové číslo: IAN 60269

Bochum, 8.4.2014



Semi Uguzlu

- manažer kvality -

Technické změny ve smyslu dalšího vývoje jsou vyhrazeny.

Obsah

Úvod	26
Používanie v súlade s určením	26
Výbava	26
Rozsah dodávky	26
Technické údaje	26
Všeobecné bezpečnostné predpisy	26
1. Bezpečnosť na pracovisku	26
2. Elektrická bezpečnosť	27
3. Bezpečnosť osôb	27
4. Starostlivé zaobchádzanie a používanie	27
Obsluha	28
Pred uvedením do prevádzky	28
Uvedenie do prevádzky	28
Údržba a čistenie	28
Zneškodnenie	29
Záruka	29
Servis	29
Dovozca	29
Preklad originálneho vyhlásenia o zhode	30

SK

TEPELNÁ LEPIACA PIŠTOĽ PHP 500 C2

Úvod



Srdečne vám gratulujeme ku kúpe tohto nového zariadenia. Touto kúpou ste sa rozhodli pre vysokokvalitný výrobok.

Návod na obsluhu je súčasťou tohto výrobku.

Obsahuje dôležité upozornenia týkajúce sa bezpečnosti, používania a zneškodnenia. Pred použitím výrobku sa oboznámte so všetkými pokynmi na obsluhu a bezpečnostnými upozorneniami. Výrobok používajte iba tak, ako je popísané a iba v uvedených oblastiach použitia. Pri postúpení výrobku tretej osobe odovzdajte s ním aj všetky podklady.

Používanie v súlade s určením

Zariadenie je vhodné na lepenie dreva, kartónu, obalov, PVC, kobercov, tesnení, plastu, kože, keramiky, skla a textilu s použitím tavného lepidla.

Lepný materiál musí byť čistý, suchý a zbavený mastnoty. Akýkoľvek iný spôsob používania alebo prebudovanie zariadenia sa považuje za použitie v rozpore s určením a je skrytým zdrojom nebezpečenstva úrazu. Za škody vzniknuté používaním, ktoré je v rozpore s určením, výrobca nepreberá žiadnu záruku. Zariadenie nie je určené na priemyselné použitie.

Výbava

- 1 Posuvný kanál
- 2 Kontrolka
- 3 Sieťová prípojka nabíjacej stanice
- 4 Nabíjacia stanica s držiakom zariadenia
- 5 Spúšť posuvu
- 6 Plastový stojan
- 7 Záchytná miska
- 8 Dýza
- 9 Ochranný kryt dýzy
- 10 Sieťová prípojka lepiacej pištole
- 11 Sieťový kábel

Rozsah dodávky

- 1 tepelná lepiaca pištoľ PHP 500 C2
- 1 nabíjacia stanica s držiakom zariadenia
- 1 sieťový kábel
- 1 plastový stojan
- 1 výmenná dýza (krátka/plochá)
- 1 výmenná dýza (krátka/okružla, predmontovaná)
- 1 výmenná dýza (dlhá)
- 6 lepiacich tyčiek
- 1 prenosný kufrík
- 1 návod na obsluhu

Technické údaje

Sieťové napätie:	230 V ~ 50 Hz
Menovitý príkon:	25 W (pri uvedení do prevádzky 500 W)
Doba zahrievania:	približne 5 min.
Trieda ochrany:	II/□



Všeobecné bezpečnostné predpisy



VÝSTRAHA!

- Prečítajte si všetky bezpečnostné upozornenia a inštrukcie. Nedodržanie bezpečnostných upozornení a inštrukcií môže mať za následok zásah elektrickým prúdom, požiar a/alebo ťažké poranenia.

Všetky bezpečnostné upozornenia a inštrukcie uchovajte pre budúce použitie.

1. Bezpečnosť na pracovisku

- a) Pracovisko udržiavajte v čistote a dobre osvetlené. Neporiadok a nedostatok svetla na pracovisku môže byť príčinou úrazov.
- b) Zariadenie byť vlhké a nesmie sa prevádzkovať vo vlhkom prostredí.
- c) Pri práci so zariadením zabezpečte, aby deti a iné osoby boli v bezpečnej vzdialenosti. Pri rozptýlení môžete stratiť kontrolu nad zariadením.

- Toto zariadenie môžu používať deti od 8 rokov, ako aj osoby so zníženými fyzickými, senzoric-
kými alebo mentálnymi schopnosťami, prípadne
s nedostatočnými skúsenosťami alebo znalosťami,
ak sú pod dohľadom, alebo boli dostatočne
poučené o bezpečnom používaní zariadenia
a pochopili z toho vyplývajúce riziká. Deti sa
nesmú hrať so zariadením. Čistenie a užívateľskú
údržbu nesmú vykonávať deti, okrem prípadov,
ak sú pod dozorom.

- **POZOR!** Ak sa toto zariadenie nepoužíva
musí sa uložiť na svoj plastový stojan .

2. Elektrická bezpečnosť

- a) Prípojná zástrčka zariadenia musí zodpovedať zásuvke. V žiadnom prípade sa nesmie zástrčka meniť. Spolu so zariadením, ktoré je chránené uzemnením, nepoužívajte žiadne zásuvkové adaptéry. Neupravované zástrčky a správne zásuvky znižujú riziko zásahu elektrickým prúdom.
- b) Vyhnite sa telesnému kontaktu s uzemnenými povrchmi, napr. potrubia, kúrenie, sporáky a chladničky. Hrozí zvýšené riziko úrazu elektrickým prúdom, ak máte telo spojené so zemou (uzemnené).
- c) Zariadenie chráňte pred dažďom a vlhkosťou. Vniknutie vody do elektrického zariadenia zvyšuje riziko zásahu elektrickým prúdom.
- d) Nepoužívajte kábel v rozpore so stanoveným účelom napr. na nosenie alebo zavesenie zariadenia alebo na vyťahovanie zástrčky z elektrickej zásuvky. Nevystavujte kábel vysokým teplotám, držte ho mimo dosahu oleja, ostrých hrán. Ak sa pri práci poškodí alebo prereže sieťový kábel, nedotýkajte sa kábla, ale ihneď vyťahnite sieťovú zástrčku. Poškodený alebo zamotaný kábel zvyšuje riziko zásahu elektrickým prúdom.
- e) Ak pracujete s elektrickým zariadením v exteriéri, používajte len predĺžovacie káble, ktoré sú schválené aj na používanie v exteriéri. Používanie predĺžovacieho kábla vhodného na prácu v exteriéri znižuje riziko zásahu elektrickým prúdom.

3. Bezpečnosť osôb

- a) **Buďte vždy obozretní, dbajte na to, čo robíte a pri práci s elektrickým zariadením postupujte s rozvahou. Nepoužívajte zariadenie, keď ste unavení alebo pod vplyvom drog, alkoholu alebo liekov.** Aj chvíľa nepozornosti pri používaní zariadenia môže spôsobiť vážne zranenia.
- b) **Zabráňte nebezpečenstvu zranenia a požiaru ako aj ohrozeniu zdravia: NEBEZPEČENSTVO POPÁLENIA!** Lepidlo a dýza dosahujú teplotu 200 °C. Nedotýkajte sa dýzy alebo lepidla. Chráňte osoby a zvieratá pred horúcim lepidlom. Po kontakte horúceho lepidla s pokožkou ihneď podržte postihnuté miesto niekoľko minút pod prúdom studenej vody. Nepokúšajte sa odstrániť lepidlo z pokožky.

4. Starostlivé zaobchádzanie a používanie

- c) Pred nastavovaním, výmenou príslušenstva alebo pred odložením elektrického zariadenia vyťahnite zástrčku z elektrickej zásuvky. Tieto bezpečnostné opatrenia zabránia nechcenému spusteniu prístroja.
- d) **Nepoužívané elektrické zariadenia uchovávajte mimo dosahu detí. Nenechávajte zariadenie používať osobám, ktoré s ním nie sú oboznámené alebo ktoré nečítali tieto inštrukcie.** Elektrické zariadenia sú nebezpečné, ak ich používajú neskúsené osoby. Pred odložením nechajte zariadenie dôkladne vychladnúť. Horúca dýza môže spôsobiť škody.
- c) **Starostlivo udržiavajte zariadenie. Kontrolujte, či pohyblivé diely zariadenia spoľahlivo fungujú a či sanezasekávajú, či nie sú zlomené alebo tak poškodené, že je nepriaznivo ovplyvnená funkcia zariadenia. Poškodené diely dajte pred použitím zariadenia opraviť.** Príčinou mnohých úrazov boli zle udržiavané elektrické zariadenia.
- d) Sieťový kábel vedte vždy mimo od zariadenia smerom dozadu.

Obsluha

Pred uvedením do prevádzky

Príprava lepených miest:

- Na čistenie lepených miest nepoužívajte žiadne horľavé rozpúšťadlá.
- Teplota okolia a lepených materiálov nesmie byť nižšia ako + 5 °C a vyššia ako + 50 °C.
- Lepené miesta musia byť čisté, suché a zbavené mastnoty.
- ◆ Hladké povrchy pred lepením zdrsňte.
- ◆ Rýchlo chladnúce materiály ako napr. oceľ nahrejte, aby ste dosiahli lepšiu príľnavosť lepidla.
- ◆ Naskrutkujte požadovanú dýzu **8**.

Uvedenie do prevádzky

Práca s pripojeným káblom:

- ◆ Spojte sieťový kábel **11** so sieťovou prípojkou lepiacej pištole **10** (pozri obr. B). Zastrčte sieťovú zástrčku do elektrickej zásuvky.
- ◆ Vyklopte plastový stojan **6** dopredu. Zariadenie postavte.
- ◆ Do posuvného kanála **1** zasuňte lepiacu tyčinku.
- ◆ Zariadenie nechajte zahrievať približne 5 minút. Zariadenie je teraz pripravené na prevádzku.

Práca bez kábla:

- ◆ Spojte sieťový kábel **11** so sieťovou prípojkou nabíjacej stanice **3**.
- ◆ Zastrčte sieťovú zástrčku do elektrickej zásuvky.
- ◆ Vložte lepiacu pištoľ do nabíjacej stanice **4**.
- ◆ Do posuvného kanála **1** zasuňte lepiacu tyčinku.
- ◆ Zariadenie nechajte zahrievať približne 5 minút. Zariadenie je teraz pripravené na prevádzku.
- ◆ Ak lepidlo vychádza ťažko alebo je tuhé, zopakujte fázu zahrievania.

Lepenie:

- ◆ Stlačte spúšť posuvu **5**, aby ste regulovali tok lepidla podľa požiadaviek.
- ◆ Lepidlo naneste bodovo. Pri lepení pružných materiálov ako napr. textil naneste lepidlo v kľukatých línkách.
- ◆ Po nanesení lepidla stlačte obidva lepené diely na približne 30 sekúnd k sebe. Po približne 5 minútach sa môže lepené miesto zaťažiť.
- ◆ Počas prerušenia lepenia položte lepiacu pištoľ na plastový stojan **6** alebo ju uložte do nabíjacej stanice **4**.
- ◆ Po vychladnutí odstráňte prípadné zvyšky lepidla ostrým nožom. Zlepené miesta sa dajú nahriať a znova rozpojiť.

Vypnutie zariadenia:

- ◆ Vytiahnite sieťovú zástrčku zo zásuvky.

Výmena dýz:

- Noste ochranné rukavice.
- ◆ Zariadenie zahrievajte približne 5 minút. Dýzu **8** vymieňajte v teplom stave.
- Nebezpečenstvo popálenia!
Dýzu **8** chytajte len na ochrannom kryte **9**. Špička dýzy je horúca!

UPOZORNENIE

Zariadenie držte zvislo s dýzou nahor, v opačnom prípade by mohlo lepidlo vytekať.

Údržba a čistenie

Lepiaca pištoľ je bezúdržbová.



VÝSTRAHA! Pred každým čistením vytiahnite zástrčku zo zásuvky. Zariadenie udržiavajte vždy čisté a suché.

- Žiadna tekutina sa nesmie dostať do vnútra zariadenia. Na čistenie krytu používajte utierku. Nikdy nepoužívajte benzín, rozpúšťadlá alebo čistiace prostriedky, ktoré poškodzujú umelú hmotu.

Zneškodnenie



Obal sa skladá z ekologických materiálov, ktoré môžete zneškodniť v miestnych recyklačných strediskách.



Nevyhadzujte elektrické zariadenia do bežného domového odpadu!

V súlade s európskou smernicou 2012/19/EU sa musia opotrebované elektrické zariadenia zbierať oddelene a odovzdať na ekologickú recykláciu.

Možnosti zneškodňovania nepotrebného zariadenia zistíte na miestnej alebo mestskej správe.

Záruka

Na tento výrobok máte záruku 3 roky od dátumu zakúpenia. Zariadenie bolo starostlivo vyrobené a pred expedíciou dôkladne preskúšané. Pokladničný blok si uschovajte ako dôkaz o zakúpení. V prípade uplatnenia záruky telefonicky kontaktujte servis. Len tak sa dá zabezpečiť bezplatné zaslanie vášho tovaru.

Záruka platí len na chyby materiálu a výroby, nie na škody spôsobené prepravou, opotrebením, ani na poškodenia krehkých častí, ako sú spínače alebo akumulátory. Výrobok je určený len na súkromné použitie a nie na komerčné použitie.

Záruka stráca platnosť pri nesprávnom zaobchádzaní a pri neodbornom zaobchádzaní, pri použití násilia a pri zásahoch, ktoré neboli vykonané naším autorizovaným servisom. Vaše práva vyplývajúce zo zákona nie sú touto zárukou obmedzené.

Záručná doba sa nepredlžuje záručnou opravou. To platí aj pre náhradné a opravené diely. Prípadné chyby a nedostatky, zistené už pri zakúpení, musíte nahlásiť ihneď po vybalení, najneskôr však do dvoch dní od dátumu zakúpenia. Opravy vykonané po uplynutí záručnej doby sa musia zaplatiť.

Servis

⚠ VÝSTRAHA!

- Zariadenie môže opraviť len kvalifikovaný odborník a len s použitím originálnych náhradných dielov. Tým sa zabezpečí, že bude zachovaná bezpečnosť zariadenia.

⚠ VÝSTRAHA!

- Výmenu zástrčky alebo sieťového kábla nechajte vždy vykonať len výrobcovi elektrického náradia alebo jeho servisu. Tým sa zabezpečí, že bude zachovaná bezpečnosť zariadenia.

SK Servis Slovensko

Tel. 0850 232001

E-Mail: kompernass@idl.sk

IAN 60269

Dostupnosť hotline:

pondelok až piatok od 8:00 hod. – 20:00 hod. (SEČ)

Dovozca

KOMPERNASS HANDELS GMBH

BURGSTRASSE 21

44867 BOCHUM

GERMANY

www.kompernass.com

Preklad originálneho vyhlásenia o zhode

My, KOMPERNASS HANDELS GMBH, zodpovedný za dokumentáciu: pán Semi Uguzlu, BURGSTR. 21, 44867 BOCHUM, Deutschland, vyhlasujeme, že tento výrobok je v súlade s nasledovnými normami, normatívnymi dokumentmi a smernicami ES:

**Smernica ES o nízkom napätí
(2006/95/EC)**

**Elektromagnetická kompatibilita
(2004/108/EC)**

**Smernica RoHS
(2011/65/EU)**

Aplikované harmonizované normy:

EN 60335-2-45/A2:2012

EN 60335-1:2012

EN 62233:2008

EN 55014-1/A2:2011

EN 55014-2/A2:2008

EN 61000-3-2/A2:2009

EN 61000-3-3:2013

Typ/označenie zariadenia:

Tepelná lepiaca pištoľ PHP 500 C2

Rok výroby: 06-2014

Sériové číslo: IAN 60269

Bochum, 8. 4. 2014



Semi Uguzlu

- Manažér kvality -

Technické zmeny v zmysle ďalšieho vývoja sú vyhradené.

Inhaltsverzeichnis

Einleitung	32
Bestimmungsgemäßer Gebrauch	32
Ausstattung	32
Lieferumfang	32
Technische Daten	32
Allgemeine Sicherheitshinweise	32
1. Arbeitsplatz-Sicherheit	32
2. Elektrische Sicherheit	33
3. Sicherheit von Personen	33
4. Sorgfältiger Umgang und Gebrauch	33
Bedienung	34
Vor der Inbetriebnahme	34
Inbetriebnahme	34
Wartung und Reinigung	34
Entsorgung	35
Garantie	35
Service	35
Importeur	35
Original-Konformitätserklärung	36

DE
AT
CH

HEISSKLEBPISTOLE

PHP 500 C2

Einleitung



Wir beglückwünschen Sie zum Kauf Ihres neuen Gerätes. Sie haben sich damit für ein hochwertiges Produkt entschieden. Die Bedienungsanleitung ist Teil dieses Produkts. Sie enthält wichtige Hinweise für Sicherheit, Gebrauch und Entsorgung. Machen Sie sich vor der Benutzung des Produkts mit allen Bedien- und Sicherheitshinweisen vertraut. Benutzen Sie das Produkt nur wie beschrieben und für die angegebenen Einsatzbereiche. Händigen Sie alle Unterlagen bei Weitergabe des Produkts an Dritte mit aus.

Bestimmungsgemäßer Gebrauch

Das Gerät ist zum Verkleben von Holz, Karton, Verpackungen, PVC, Teppich, Dichtungen, Kunststoff, Leder, Keramik, Glas und Gewebe mit Schmelzkleber geeignet. Das zu klebende Material muss sauber, trocken und fettfrei sein. Jede andere Verwendung oder Veränderung des Gerätes gilt als nicht bestimmungsgemäß und birgt erhebliche Unfallgefahren. Für aus bestimmungswidriger Verwendung entstandene Schäden übernimmt der Hersteller keine Haftung. Das Gerät ist nicht für den gewerblichen Einsatz bestimmt.

Ausstattung

- ➊ Vorschubkanal
- ➋ Kontrollanzeige
- ➌ Netzanschluss Ladestation
- ➍ Ladestation mit Gerätehalter
- ➎ Vorschubbügel
- ➏ Plastik - Aufstellbügel
- ➐ Tropfschale
- ➑ Düse
- ➒ Hitzeschutzmantel der Düse
- ➓ Netzanschluss Klebepistole
- ➔ Netzkaabel

Lieferumfang

- 1 Heissklebepistole PHP 500 C2
- 1 Ladestation mit Gerätehalter
- 1 Netzkabel
- 1 Plastik - Aufstellbügel
- 1 Wechseldüse (kurz / flach)
- 1 Wechseldüse (kurz / rund, vormontiert)
- 1 Wechseldüse (lang)
- 6 Klebestifte
- 1 Tragekoffer
- 1 Bedienungsanleitung

Technische Daten

Netzspannung:	230V ~ 50 Hz
Nennaufnahme:	25 W (bei Inbetriebnahme 500 W)
Aufheizzeit:	ca. 5 Min.
Schutzklasse:	II/□



Allgemeine Sicherheitshinweise

WARNING!

- ▶ Lesen Sie alle Sicherheitshinweise und Anweisungen. Versäumnisse bei der Einhaltung der Sicherheitshinweise und Anweisungen können elektrischen Schlag, Brand und/oder schwere Verletzungen verursachen.

Bewahren Sie alle Sicherheitshinweise und Anweisungen für die Zukunft auf.

1. Arbeitsplatz-Sicherheit

- a) Halten Sie Ihren Arbeitsbereich sauber und gut beleuchtet. Unordnung und unbeleuchtete Arbeitsbereiche können zu Unfällen führen.
- b) Das Gerät darf nicht feucht sein und auch nicht in feuchter Umgebung betrieben werden.
- c) Halten Sie Kinder und andere Personen während der Benutzung des Gerätes fern. Bei Ablenkung können Sie die Kontrolle über das Gerät verlieren.

- Dieses Gerät kann von Kindern ab 8 Jahren sowie von Personen mit reduzierten physischen, sensorischen oder mentalen Fähigkeiten oder Mangel an Erfahrung und/oder Wissen benutzt werden, wenn sie beaufsichtigt oder bezüglich des sicheren Gebrauchs des Gerätes unterwiesen wurden und die daraus resultierenden Gefahren verstanden haben. Kinder dürfen nicht mit dem Gerät spielen. Reinigung und Benutzer-Wartung dürfen nicht durch Kinder durchgeführt werden, es sei denn, sie sind beaufsichtigt.
- **ACHTUNG! Dieses Werkzeug muss auf seinen Plastik - Aufstellbügel  aufgelegt werden, wenn es nicht in Gebrauch ist.**

2. Elektrische Sicherheit

- a) Der Anschlussstecker des Gerätes muss in die Steckdose passen. Der Stecker darf in keiner Weise verändert werden. Verwenden Sie keine Adapterstecker gemeinsam mit schutzgeerdeten Geräten. Unveränderte Stecker und passende Steckdosen verringern das Risiko eines elektrischen Schlages.
- b) Vermeiden Sie Körperkontakt mit geerdeten Oberflächen, wie von Rohren, Heizungen, Herden und Kühlschränken. Es besteht ein erhöhtes Risiko durch elektrischen Schlag, wenn Ihr Körper geerdet ist.
- c) Halten Sie das Gerät von Regen oder Nässe fern. Das Eindringen von Wasser in ein Elektrogerät erhöht das Risiko eines elektrischen Schlages.
- d) Zweckentfremden Sie das Kabel nicht um das Gerät zu tragen, aufzuhängen oder um den Stecker aus der Steckdose zu ziehen. Halten Sie das Kabel fern von Hitze, Öl, scharfen Kanten. Wird bei der Arbeit das Netzkabel beschädigt, oder durchtrennt, Kabel nicht berühren, sondern sofort den Netzstecker ziehen. Beschädigte oder verwickelte Kabel erhöhen das Risiko eines elektrischen Schlages.
- e) Wenn Sie mit einem Elektrogerät im Freien arbeiten, verwenden Sie nur Verlängerungskabel, die auch für den Außenbereich zugelassen sind. Die Anwendung eines für den Außenbereich geeigneten Verlängerungskabels verringert das Risiko eines elektrischen Schlages.

3. Sicherheit von Personen

- a) Seien Sie stets aufmerksam, achten Sie darauf, was Sie tun und gehen Sie mit Vernunft an die Arbeit mit einem Elektrogerät. Benutzen Sie das Gerät nicht, wenn Sie müde sind oder unter dem Einfluss von Drogen, Alkohol oder Medikamenten stehen. Ein Moment der Unachtsamkeit beim Gebrauch des Gerätes kann zu ernsthaften Verletzungen führen.
- b) Vermeiden Sie Verletzungs- und Brandgefahr sowie Gesundheitsgefährdungen: **VERBRENNUNGSGEFAHR!** Der Kleber und die Düse werden bis zu 200 °C heiß. Fassen Sie die Düse oder den Kleber nicht an. Lassen Sie den heißen Kleber nicht auf Personen oder Tiere gelangen. Bei Hautkontakt sofort die Stelle einige Minuten unter einen kalten Wasserstrahl halten. Versuchen Sie nicht den Klebstoff von der Haut zu entfernen.

4. Sorgfältiger Umgang und Gebrauch

- a) Ziehen Sie den Stecker aus der Steckdose, bevor Sie Geräteeinstellungen vornehmen, Zubehörteile wechseln oder das Gerät weglegen. Diese Vorsichtsmaßnahme verhindert den unbeabsichtigten Start des Gerätes.
- b) Bewahren Sie unbenutzte Elektrogeräte außerhalb der Reichweite von Kindern auf. Lassen Sie Personen das Gerät nicht benutzen, die mit diesem nicht vertraut sind oder diese Anweisungen nicht gelesen haben. Elektrogeräte sind gefährlich, wenn sie von unerfahrenen Personen benutzt werden. Gerät vor Aufbewahrung vollständig abkühlen lassen. Die heiße Düse kann Schaden anrichten.
- c) Pflegen Sie das Gerät mit Sorgfalt. Kontrollieren Sie, ob bewegliche Geräteteile einwandfrei funktionieren und nicht klemmen, ob Teile gebrochen oder so beschädigt sind, dass die Funktion des Gerätes beeinträchtigt ist. Lassen Sie beschädigte Teile vor dem Einsatz des Gerätes reparieren. Viele Unfälle haben ihre Ursache in schlecht gewarteten Elektrogeräten.
- d) Führen Sie das Netzkabel immer nach hinten vom Gerät weg.

Bedienung

Vor der Inbetriebnahme

Klebestellen vorbereiten:

- Verwenden Sie keine brennbaren Lösungsmittel zum Reinigen der Klebestellen.
- Die Umgebungstemperatur und die zu klebenden Materialien dürfen nicht kälter als + 5 °C und nicht wärmer als + 50 °C sein.
- Klebestellen müssen sauber, trocken und fettfrei sein.
- ◆ Rauhen Sie glatte Oberflächen vor dem Kleben an.
- ◆ Wärmen Sie schnell abkühlende Materialien wie z.B. Stahl zur besseren Klebhaftung etwas an.
- ◆ Schrauben Sie die gewünschte Düse **8** auf.

Inbetriebnahme

Kabelgebunden arbeiten:

- ◆ Verbinden Sie das Netzkabel **11** mit dem Netzanschluss der Klebepistole **10** (siehe Abb. B). Stecken Sie den Netzstecker in die Steckdose.
- ◆ Klappen Sie den Plastik - Aufstellbügel **6** vor. Stellen Sie das Gerät ab.
- ◆ Schieben Sie eine Klebpatrone in den Vorschubkanal **1**.
- ◆ Lassen Sie das Gerät ca. 5 Minuten aufheizen. Das Gerät ist nun betriebsbereit.

Kabellos arbeiten:

- ◆ Verbinden Sie das Netzkabel **11** mit dem Netzanschluss der Ladestation **3**. Stecken Sie den Netzstecker in die Steckdose.
- ◆ Stecken Sie die Heißklebepistole in die Ladestation **4**.
- ◆ Schieben Sie eine Klebpatrone in den Vorschubkanal **1**.
- ◆ Lassen Sie das Gerät ca. 5 Minuten aufheizen. Das Gerät ist nun betriebsbereit.
- ◆ Wiederholen Sie die Aufheizphase bei schwer gängigem oder zäh flüssigem Klebstoffaustritt.

Kleben:

- ◆ Drücken Sie den Vorschubbügel **5**, um den Fluss des Klebers den Anforderungen entsprechend zu regulieren.
- ◆ Tragen Sie den Kleber punktförmig auf. Tragen Sie bei flexiblen Materialien wie z.B. Textilien den Kleber in Zickzacklinien auf.
- ◆ Drücken Sie die beiden zu verklebenden Werkstücke nach dem Auftragen des Klebers sofort für ca. 30 Sekunden zusammen. Die Klebestelle ist nach ca. 5 Minuten belastbar.
- ◆ Stellen Sie die Klebepistole zwischen Arbeitsunterbrechungen auf dem Plastik - Aufstellbügel **6** ab oder setzen Sie sie in die Ladestation **4** ein.
- ◆ Entfernen Sie etwaige Kleberreste nach dem Erkalten mit einem scharfen Messer. Klebestellen lassen sich durch Erhitzen wieder lösen.

Gerät ausschalten:

- ◆ Ziehen Sie den Netzstecker aus der Steckdose.

Düsen wechseln:

- Tragen Sie Schutzhandschuhe.
- ◆ Heizen Sie das Gerät ca. 5 Minuten auf. Wechseln Sie die Düse **8** im warmen Zustand.
- Verbrennungsgefahr! Berühren Sie die Düse **8** nur am Hitzeschutzmantel **9**. Die Düsenspitze ist heiß!

HINWEIS

Halten Sie das Gerät senkrecht mit der Düse nach oben, andernfalls könnte Kleber auslaufen.

Wartung und Reinigung

Die Heißklebepistole ist wartungsfrei.



WARNUNG! Ziehen Sie vor allen Reinigungsarbeiten den Netzstecker aus der Steckdose. Halten Sie das Gerät stets sauber und trocken.

- Es dürfen keine Flüssigkeiten in das Innere des Gerätes gelangen. Verwenden Sie zum Reinigen des Gehäuses ein Tuch. Verwenden Sie niemals Benzin, Lösungsmittel oder Reiniger, die Kunststoff angreifen.

Entsorgung



Die Verpackung besteht aus umweltfreundlichen Materialien, die Sie über die örtlichen Recyclingstellen entsorgen können.



Werfen Sie Elektrogeräte nicht in den Hausmüll!

Gemäß Europäischer Richtlinie 2012/19/EU müssen verbrauchte Elektrogeräte getrennt gesammelt und einer umweltgerechten Wiederverwertung zugeführt werden.

Möglichkeiten zur Entsorgung des ausgedienten Gerätes erfahren Sie bei Ihrer Gemeinde- oder Stadtverwaltung.

Garantie

Sie erhalten auf dieses Gerät 3 Jahre Garantie ab Kaufdatum. Das Gerät wurde sorgfältig produziert und vor Anlieferung gewissenhaft geprüft. Bitte bewahren Sie den Kassenbon als Nachweis für den Kauf auf. Bitte setzen Sie sich im Garantiefall mit Ihrer Servicestelle telefonisch in Verbindung. Nur so kann eine kostenlose Einsendung Ihrer Ware gewährleistet werden.

Die Garantieleistung gilt nur für Material- oder Fabrikationsfehler, nicht aber für Transportschäden, Verschleißteile oder für Beschädigungen an zerbrechlichen Teilen, z. B. Schalter oder Akkus. Das Produkt ist lediglich für den privaten und nicht für den gewerblichen Gebrauch bestimmt.

Bei missbräuchlicher und unsachgemäßer Behandlung, Gewaltanwendung und bei Eingriffen, die nicht von unserer autorisierten Service-Niederlassung vorgenommen wurden, erlischt die Garantie. Ihre gesetzlichen Rechte werden durch diese Garantie nicht eingeschränkt.

Die Garantiezeit wird durch die Gewährleistung nicht verlängert. Dies gilt auch für ersetzte und reparierte Teile. Eventuell schon beim Kauf vorhandene Schäden und Mängel müssen sofort nach dem Auspacken gemeldet werden, spätestens aber zwei Tage nach Kaufdatum. Nach Ablauf der Garantiezeit anfallende Reparaturen sind kostenpflichtig.

Service

⚠️ WARNUNG!

- ▶ Lassen Sie Ihr Gerät nur von qualifiziertem Fachpersonal und nur mit Originalersatzteilen reparieren. Damit wird sichergestellt, dass die Sicherheit des Gerätes erhalten bleibt.

⚠️ WARNUNG!

- ▶ Lassen Sie den Austausch des Steckers oder der Anschlussleitung immer vom Hersteller des Elektrowerkzeugs oder seinem Kundendienst ausführen. Damit wird sichergestellt, dass die Sicherheit des Gerätes erhalten bleibt.

DE Service Deutschland

Tel.: 0800 5435 111

E-Mail: kompnass@idl.de

IAN 60269

AT Service Österreich

Tel.: 0820 201 222 (0,15 EUR/Min.)

E-Mail: kompnass@idl.at

IAN 60269

CH Service Schweiz

Tel.: 0842 665566 (0,08 CHF/Min.,

Mobilfunk max. 0,40 CHF/Min.)

E-Mail: kompnass@idl.ch

IAN 60269

Erreichbarkeit Hotline: Montag bis Freitag von 8:00 Uhr – 20:00 Uhr (MEZ)

Importeur

KOMPENASS HANDELS GMBH

BURGSTRASSE 21

44867 BOCHUM

GERMANY

www.kompnass.com

Original- Konformitätserklärung

Wir, KOMPERNASS HANDELS GMBH, Dokumentenverantwortlicher: Herr Semi Uguzlu, BURGSTR. 21, 44867 BOCHUM, Deutschland, erklären hiermit, dass dieses Produkt mit den folgenden Normen, normativen Dokumenten und EG-Richtlinien übereinstimmt:

EG-Niederspannungsrichtlinie (2006 / 95 / EC)

Elektromagnetische Verträglichkeit (2004 / 108 / EC)

RoHS Richtlinie (2011 / 65 / EU)

Angewandte harmonisierte Normen:

EN 60335-2-45/A2:2012

EN 60335-1:2012

EN 62233:2008

EN 55014-1/A2:2011

EN 55014-2/A2:2008

EN 61000-3-2/A2:2009

EN 61000-3-3:2013

Typ / Gerätebezeichnung:

Heissklebepistole PHP 500 C2

Herstellungsjahr: 06-2014

Seriennummer: IAN 60269

Bochum, 08.04.2014



Semi Uguzlu

- Qualitätsmanager -

Technische Änderungen im Sinne der Weiterentwicklung sind vorbehalten.

KOMPERNASS HANDELS GMBH

BURGSTRASSE 21

44867 BOCHUM

DEUTSCHLAND / GERMANY

www.kompernass.com

Last Information Update · Stan informacii · Információk állása

Stav informací · Stav informácii · Stand der Informationen:

06 / 2014 · Ident.-No.: PHP500C2-062014-2

IAN 60269

