

# SILVERCREST®



## ULTRASONIC HUMIDIFIER SULA 45 A1

SI

### ULTRAZVOČNI VLAŽILNIK ZRAKA

Navodila za uporabo

SK

### ULTRAZVUKOVÝ ZVLHČOVAČ VZDUCHU

Návod na obsluhu

CZ

### ULTRAZVUKOVÝ ZVLHČOVAČ

Návod k obsluze

DE

AT

CH

### ULTRASCHALL-LUFTBEFEUCHTER

Bedienungsanleitung

IAN 323518\_1901

SI

CZ

SK

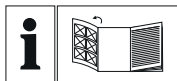

SI

Pred branjem odprite stran s slikami in se nato seznanite z vsemi funkcijami naprave.

---

CZ

Před čtením si otevřete stranu s obrázky a potom se seznámte se všemi funkcemi přístroje.

---

SK

Pred čítaním si odklopte stranu s obrázkami a potom sa oboznámte so všetkými funkciami prístroja.

---

DE AT CH

Klappen Sie vor dem Lesen die Seite mit den Abbildungen aus und machen Sie sich anschließend mit allen Funktionen des Gerätes vertraut.

SI	Navodila za uporabo	Stran	1
CZ	Návod k obsluze	Strana	19
SK	Návod na obsluhu	Strana	37
DE/AT/CH	Bedienungsanleitung	Seite	55

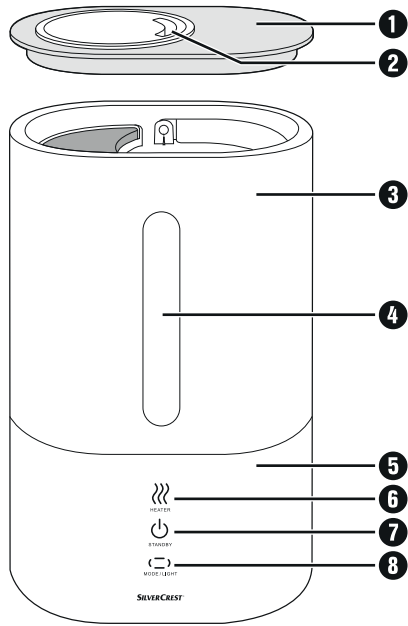
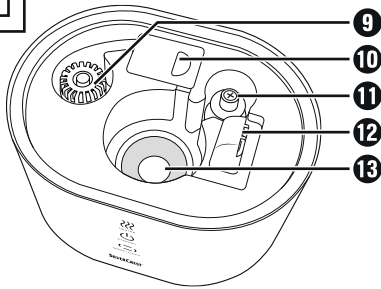
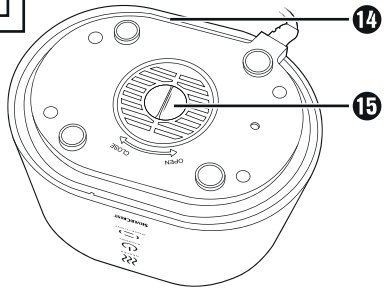
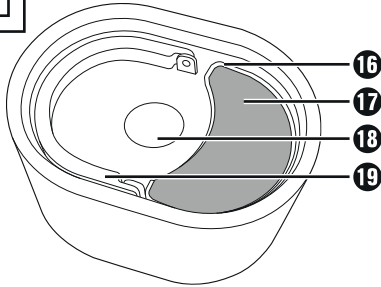
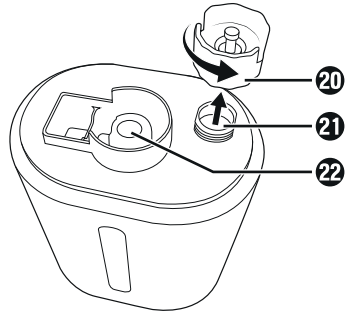
**A****B****C****D****E**

# Kazalo

<b>Uvod</b> .....	<b>2</b>
Informacije k navodilom za uporabo .....	2
Avtorske pravice .....	2
Namenska uporaba .....	2
Varnostna opozorila in simboli .....	3
<b>Varna uporaba</b> .....	<b>4</b>
Osnovna varnostna navodila .....	4
<b>Začetek uporabe</b> .....	<b>7</b>
Preverjanje obsega dobave .....	7
Električna priključitev .....	7
<b>Upravljalni elementi</b> .....	<b>8</b>
<b>Uporaba naprave</b> .....	<b>9</b>
Polnjenje naprave z vodo .....	9
Vklop/izklop naprave .....	10
Dolivanje vode .....	10
Polnjenje skodele za aromatično blazinico .....	11
Vklop/izklop funkcije segrevanja .....	11
Vklop/izklop osvetlitve dna .....	11
<b>Iskanje napak</b> .....	<b>12</b>
<b>Čiščenje/odstranjevanje vodnega kamna</b> .....	<b>12</b>
<b>Vzdrževanje</b> .....	<b>13</b>
Zamenjava krogelnega filtra s srebrnimi ioni .....	13
Zamenjava aromatične blazinice .....	14
<b>Shranjevanje</b> .....	<b>14</b>
<b>Odstranitev v odpadke</b> .....	<b>14</b>
Odstranitev naprave v odpadke .....	14
Odstranitev embalaže .....	14
<b>Priloga</b> .....	<b>15</b>
Tehnični podatki .....	15
Opombe v zvezi z Izjavo o skladnosti za EU .....	15
Naročanje nadomestnih delov .....	15
<b>Proizvajalec</b> .....	<b>16</b>
<b>Pooblaščen serviser</b> .....	<b>16</b>
<b>Garancijski list</b> .....	<b>17</b>

## Uvod

### Informacije k navodilom za uporabo



Zahvaljujemo se vam za nakup nove naprave. Odločili ste se za kakovosten izdelek. Navodila za uporabo so sestavni del izdelka. Vsebujejo pomembna navodila za varnost, uporabo in odstranjevanje med odpadke. Preden začnete uporabljati izdelek, se seznanite z vsemi navodili za uporabo in varnost. Izdelek uporabljajte le tako, kot je opisano v navodilih, in samo za navedena področja uporabe. Navodila za uporabo vedno shranite v bližini izdelka za kasnejšo uporabo. Pri predaji ali prodaji izdelka drugim izročite tudi vso dokumentacijo, vključno s temi navodili za uporabo.

### Avtorske pravice

Ta dokumentacija je zaščitena z avtorskimi pravicami. Vsakršno razmnoževanje oz. ponatis, tudi deloma, in prikazovanje slik, tudi v spremenjenem stanju, je dovoljeno le s pisnim dovoljenjem proizvajalca.

### Namenska uporaba

Naprava je izključno namenjena za osvežitev in vlaženje zraka v zaprtih prostorih; namenjena je za zasebno uporabo. Naprava je predvidena za velikost prostora do največ 20 m<sup>2</sup>. Kakršna koli druga ali drugačna uporaba od navedene velja za nena-  
mensko. Naprava ni predvidena za uporabo v poslovne ali industrijske namene. Kakršni koli zahtevki zaradi škode, nastale zaradi nepredvidene uporabe, nestrokovnih popravil, nedovoljeno izvedenih sprememb ali uporabe nedovoljenih nadomestnih delov, so izključeni. Tveganje prevzame izključno uporabnik.

## Varnostna opozorila in simboli

V teh navodilih za uporabo se uporabljajo naslednje vrste varnostnih opozoril:

### NEVARNOST

**Varnostno opozorilo te stopnje nevarnosti označuje možno nevarno situacijo.**

Če nevarne situacije ne preprečite, lahko pride do hudih telesnih poškodb ali do smrti.

- ▶ Upoštevajte navodila v tem varnostnem opozorilu, da preprečite nevarnost hudih telesnih poškodb ali smrti.

### OPOZORILO

**Varnostno opozorilo te stopnje nevarnosti označuje možno nevarno situacijo.**

Če nevarne situacije ne preprečite, lahko pride do telesnih poškodb.

- ▶ Upoštevajte navodila v tem varnostnem opozorilu, da preprečite telesne poškodbe oseb.

### POZOR

**Varnostno opozorilo te stopnje nevarnosti označuje možno materialno škodo.**

Če situacije ne preprečite, lahko pride do materialne škode.

- ▶ Upoštevajte navodila v tem varnostnem opozorilu, da preprečite materialno škodo.

### OPOMBA

- ▶ Opomba označuje dodatne informacije, ki vam olajšajo delo z napravo.

## Varna uporaba

V tem poglavju najdete pomembna varnostna navodila za ravnanje z napravo. Ta naprava ustreza predpisanim varnostnim določbam. Nepravilna uporaba lahko povzroči telesne poškodbe in materialno škodo.

### Osnovna varnostna navodila

Za varno ravnanje z napravo upoštevajte naslednja varnostna navodila:

- Pred uporabo preverite, ali so na napravi vidne morebitne zunanje poškodbe. Ne uporabljajte naprave, ki je poškodovana ali je padla na tla. Obstaja nevarnost telesnih poškodb!
- Če pride do poškodbe električne napeljave te naprave, jo mora zamenjati proizvajalec, pooblaščen servis ali ustrezno usposobljena oseba, da preprečite nesrečo.
- Otroci od 8. leta starosti in osebe z zmanjšanimi fizičnimi, zaznavnimi ali duševnimi sposobnostmi ali s pomanjkljivimi izkušnjami ter znanjem smejo to napravo uporabljati le, če jih pri tem nadzoruje odrasla oseba, ki jih pouči o varni uporabi naprave in razumejo nevarnosti, ki izhajajo iz uporabe naprave. Otroci se z napravo ne smejo igrati. Otroci brez nadzora ne smejo čistiti ali opravljati uporabniškega vzdrževanja naprave.
- Embalažni materiali niso igrača! Embalažne materiale hranite izven dosega otrok. Obstaja nevarnost zadužitve!
- Ta naprava je primerna samo za uporabo v notranjih prostorih.
- Iz naprave lahko uhaja vroča para. Ne približujte se uparjalniku. Obstaja nevarnost oparin!
- Napravo je dovoljeno uporabljati samo v prostorih s temperaturo od 5 do 35 °C.
- Napravo vedno postavite na stabilno in ravno površino. V primeru padca se lahko poškoduje.

- Upoštevajte varnostno razdaljo 1 m do sten in omar ter napravo postavite na podlago, ki ni občutljiva na vlago. Izhajajoča vodna para lahko zaide na stene in tla, kar lahko povzroči škodo na pohištvu ali tleh.
- Površina pohištva lahko vsebuje sestavine, ki bi lahko načele in zmehčale gumijaste podstavke naprave. Po potrebi položite pod gumijaste podstavke naprave ustrezno podlago.
- Skodelo za aromatično blazinico polnite samo z eteričnimi olji. Uporabljati smete samo eterična olja, ki ustrezajo nacionalnim zdravstvenim zahtevam. Uporaba drugih substanc lahko povzroči zastrupitev ali požar.
- Popravila naprave naj izvaja le pooblaščen strokovno osebje ali servisna služba. Zaradi nestrokovnih popravil lahko pride do nevarnosti za uporabnika. Poleg tega preneha veljati garancija.
- Okvarjene dele naprave lahko zamenjate le z originalnimi nadomestnimi deli. Samo takšni nadomestni deli izpolnjujejo varnostne zahteve.
- Nikoli ne odpirajte ohišja naprave. V notranjosti naprave ni delov, ki bi jih bilo treba vzdrževati. Poleg tega lahko preneha veljati vaša pravica do uveljavljanja garancije.
- Na napravi ne izvajajte samovoljnih predelav ali sprememb.
- Nikoli se ne dotikajte električnega vtikača ali naprave z mokrimi rokami.
- Priključite električni vtikač izključno na pravilno vgrajeno in lahko dostopno električno vtičnico z napetostjo, ki ustreza navedbam na tipski tablici. Električna vtičnica mora biti tudi po priklučitvi še vedno lahko dostopna.



- Pred čiščenjem, vzdrževanjem in kadar naprave ne uporabljajte, izvlecite vtikač iz vtičnice. Samo izklapljanje naprave ne zadostuje, saj je naprava pod električno napetostjo, dokler je vtikač v električni vtičnici.
- Napravo zaščitite pred vlago, kapljicami, brizgi vode in vdorom tekočin. Obstaja nevarnost električnega udara!
- Naprave, priključne napeljave in električnega vtikača nikoli ne potaplajte v vodo ter je ne uporabljajte na prostem. Obstaja nevarnost električnega udara!
- Naprave ne izpostavljajte neposrednim sončnim žarkom ali visokim temperaturam. V nasprotnem primeru se lahko pregreje in nepopravljivo poškoduje.
- V napravo ne vstavljajte predmetov.
- Vodo nalivajte samo v posodo za vodo in nikoli v druge dele naprave.
- V posodo za vodo ne dajajte čistil, kemikalij ali kovin.
- Kadar je v posodi veliko vode, premikajte napravo previdno. Voda lahko vdre v druge dele naprave in poškoduje napravo.
- Če pri napravi zaznate nenavaden hrup, vonj po ognju ali dimljenje, jo takoj izklopite in izvlecite vtikač iz električne vtičnice. Pred ponovno uporabo naj napravo preveri usposobljeni strokovnjak.

## Začetek uporabe

### Preverjanje obsega dobave

(slike so na zloženi strani)

- ◆ Iz škatle vzemite vse dele in navodila za uporabo.
- ◆ Odstranite ves embalažni material.

Komplet vključuje naslednje dele:

- ultrazvočni vlažilnik zraka
- skodela za aromatično blazinico
- aromatična blazinica
- krogelni filter s srebrnimi ioni
- navodila za uporabo

#### **OPOMBA**

- ▶ Preverite, ali komplet vsebuje vse sestavne dele in ali ti nimajo vidnih poškodb.
- ▶ V primeru nepopolne dobave ali poškodb zaradi pomanjkljive embalaže ali prevoza se obrnite na telefonsko servisno službo (glejte poglavje **Servis**).

### Električna priključitev

Da boste napravo uporabljali varno in brez napak, upoštevajte pri električni priključitvi naslednja navodila:

#### **POZOR**

- ▶ Pred priključitvijo naprave primerjajte priključne podatke (napetost in frekvenco) na tipski tablici s podatki svojega električnega omrežja. Da ne pride do poškodb naprave, se morajo ti podatki ujemati.
- ▶ Preverite, da električni kabel ni poškodovan in ali ni napeljan prek vročih površin/ostrih robov.
- ▶ Bodite pozorni, da ne prenapnete ali prepognete električnega kabla.
- ▶ Po vsaki uporabi izvlecite vtičač iz električne vtičnice.

## Upravljalni elementi

(slike so na zloženi strani)

- ❶ pokrov
- ❷ odprtina za izhajanje pare
- ❸ posoda za vodo
- ❹ okence za raven vode
- ❺ osnovna enota
- ❻ tipka HEATER (grelnik) >>>
- ❼ tipka STANDBY (pripravljenost) ⏻
- ❽ tipka MODE/LIGHT (način/osvetlitev) ⏏
- ❾ krogelni filter s srebrnimi ioni
- ❿ grelni element z zaščitnim pokrovom
- ⓫ plovec
- ⓬ odvod zraka
- ⓭ grelnik
- ⓮ osvetlitev dna
- ⓯ odpiranje dna
- ⓰ skodela za aromatično blazinico
- ⓱ aromatična blazinica
- ⓲ kanal za izhod pare
- ⓳ nosilni ročaj
- ⓴ pokrov posode za vodo
- ⓵ odprtina posode za vodo
- ⓶ nastavek za paro

## Uporaba naprave

V tem poglavju so navedena pomembna navodila za uporabo naprave.

### Polnjenje naprave z vodo

#### **⚠ NEVARNOST**

##### **Nevarnost električnega udara!**

Prevrnitev naprave s polno posodo za vodo **3** lahko zaradi iztekanja vode povzroči električni udar pri drugi napravi.

- ▶ Napravo vedno postavite na stabilno in ravno površino.
- ▶ Če naprave dalj časa ne boste uporabljali, izpraznite posodo za vodo **3**.

#### **POZOR**

##### **Poškodba naprave!**

- ▶ Naprave ne uporabljajte brez vode v posodi za vodo **3**.

#### **OPOMBA**

- ▶ Za napravo prednostno uporabljajte kuhano-ohlajeno ali destilirano vodo.
- ▶ Da ohranite čistočo naprave, redno menjajte vodo v njej.

- ◆ Izvlecite vtičač iz električne vtičnice.
- ◆ Dvignite pokrov **1** na robu posode za vodo **3**.
- ◆ Odstranite skodelo **16** z aromatično blazinico **17**.
- ◆ Posodo za vodo **3** z nosilnim ročajem **18** dvignite z osnovne enote **5**.
- ◆ Zasukajte posodo za vodo **3** in jo postavite na glavo.



Slika 01

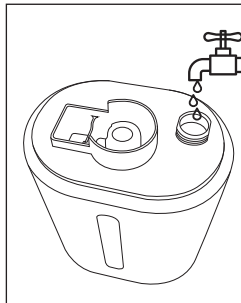

Slika 02

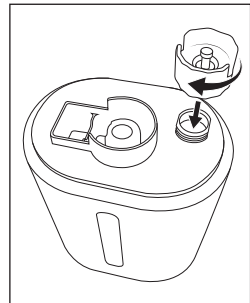

Slika 03

- ◆ Odvijte pokrov posode za vodo 20 z zasukom v levo (glejte sliko 1).
- ◆ V celoti napolnite posodo za vodo 3 z dolivanjem vode skozi odprtino posode za vodo 21 (glejte sliko 2).
- ◆ Namestite pokrov posode za vodo 20 na odprtino posode za vodo 21 in privijte z zasukom v desno (glejte sliko 3).
- ◆ S krpo obrišite ostanke vode z naprave.
- ◆ Z nosilnim ročajem 19 vstavite posodo za vodo 3 na osnovno enoto 5.
- ◆ Vstavite skodelo 16 z aromatično blazinico 17.
- ◆ Namestite pokrov 1 na posodo za vodo 3.
- ◆ Vstavite vtičač v električno vtičnico.

## Vklop/izklop naprave

Naprava ima tri stopnje vlaženja. Z izbiro večje intenzivnosti je večja tudi količina izhlapevanja vode. Intenzivnost vlaženja je prikazana z barvo tipke MODE/LIGHT (način/osvetlitev) ◀▶ 8 (glejte preglednico).

Barva	Stopnja vlaženja	Količina izhlapevanja
rdeča	visoko	(največ 350 ml na uro +/- 15 %)
zelená	srednje	(največ 180 ml na uro +/- 15 %)
rumena	nizko	(največ 100 ml na uro +/- 15 %)

- ◆ Za vklop naprave pritisnite tipko STANDBY (pripravljenost) ⏻ 7.  
Tipka STANDBY (pripravljenost) ⏻ 7 sveti rdeče in oglasi se zvočni signal.
- ◆ Standardno se naprava vklopi v način vlaženja »visoko«.
- ◆ Za nastavev zelene stopnje vlaženja pritisnite tipko MODE/LIGHT (način/osvetlitev) ◀▶ 8.
- ◆ Za izklop naprave pritisnite tipko STANDBY (pripravljenost) ⏻ 7.  
Tipa STANDBY (pripravljenost) ⏻ 7 ugasne in oglasi se zvočni signal.

## Dolivanje vode

### OPOMBA

- ▶ Naprave se zaustavi, takoj ko zmanjka vode v posodi za vodo 3.  
Tipa STANDBY (pripravljenost) ⏻ 7 utripa rdeče.

- ◆ Napravo izklopite.
- ◆ Izvlecite vtičač iz električne vtičnice.
- ◆ Nalijte vodo v posodo za vodo 3.
- ◆ Vstavite vtičač v električno vtičnico.
- ◆ Napravo vklopite.

## Polnjenje skodele za aromatično blazinico

### OPOZORILO

#### Nevarnost zastrupitve in požara!

- ▶ Napravo je dovoljeno uporabljati le z eteričnimi olji.
- ▶ Uporabljati smete samo eterična olja, ki ustrezajo nacionalnim zdravstvenim zahtevam. Uporaba drugih substanc lahko povzroči zastrupitev ali požar.

### POZOR

#### Poškodba naprave!

- ▶ Ne nalivajte vode v skodelo **16** za aromatično blazinico **17**.





V skodelo **16** lahko nalijete eterično olje za aromatično blazinico **17**, ki bo oddajala vonj v okoliški zrak. Naprava mora biti pri tem izklopljena.

- ◆ Dvignite pokrov **1** na robu posode za vodo **3**.
- ◆ Odstranite aromatično blazinico **17**.
- ◆ Kapnite nekaj kapljic eteričnega olja v skodelo za aromatično blazinico **16**.
- ◆ Vstavite aromatično blazinico **17** v skodelo **16**.
- ◆ Namestite pokrov **1** na posodo za vodo **3**.

## Vklop/izklop funkcije segrevanja



### OPOMBA

- ▶ Funkcija segrevanja lahko ogreje vodo na 35 °C.
- ▶ Ogreta para se dvigne višje v prostoru kot hladna para.

- ◆ Za vklop funkcije segrevanja pritisnite tipko HEATER (grelnik)  **6**.  
Tipka HEATER (grelnik)  **6** sveti rdeče.
- ◆ Za izklop funkcije segrevanja pritisnite tipko HEATER (grelnik)  **6**.  
Tipka HEATER (grelnik)  **6** ugasne.

## Vklop/izklop osvetlitve dna

Naprava ima vgrajeno osvetlitev dna **14**, ki je pod osnovno enoto **5**. Ko je osvetlitev dna **14** vklopljena, sveti dno modro.

- ◆ Za vklop osvetlitve dna **14** pridržite tipko MODE/LIGHT (način/osvetlitev)  **8**.
- ◆ Za izklop osvetlitve dna **14** pridržite tipko MODE/LIGHT (način/osvetlitev)  **8**.

## Iskanje napak

Naslednja preglednica je namenjena za pomoč pri odkrivanju in odpravljanju manjših napak:

Napaka	Možen vzrok	Odprava napake
Tipke ne svetijo in naprava ne proizvaja vodne pare.	Vtikač ni vstavljen v električno vtičnico.	Vstavite vtikač v električno vtičnico.
	Naprava ni vklopljena.	Pritisnite tipko STANDBY (pripravljenost)  <b>7</b> .
Tipke svetijo oz. utripajo, naprava pa ne proizvaja vodne pare.	V posodi za vodo <b>3</b> ni vode.	Nalijte vodo v posodo za vodo <b>3</b> .
Vodna para ima neprijeten vonj.	Voda v posodi za vodo <b>3</b> že dolgo ni bila zamenjana.	Očistite posodo za vodo <b>3</b> in nalijte svežo vodo.
Iz naprave izhaja premalo vodne pare.	Na grelniku <b>13</b> se je nabral vodni kamen.	Grelnik <b>13</b> očistite.
	Voda v posodi za vodo <b>3</b> že dolgo ni bila zamenjana.	Očistite posodo za vodo <b>3</b> in nalijte svežo vodo.

### OPOMBA

- ▶ Če s pomočjo zgoraj navedenih korakov težave ne morete odpraviti, se obrnite na servisno telefonsko službo (glejte poglavje **Servis**).

## Čiščenje/odstranjevanje vodnega kamna

### NEVARNOST

#### Nevarnost električnega udara!

- ▶ Pred čiščenjem izvalcite vtikač iz električne vtičnice.

### POZOR

#### Nevarnost poškodbe naprave!

- ▶ Da med čiščenjem ne bi prišlo do nepopravljive škode na napravi, poskrbite, da vlaga ne bo zašla v napravo.
- ▶ Vodnega kamna ne odstranjujte s koničastimi ali ostrimi predmeti. Takšen način čiščenja lahko poškoduje napravo.

- Naprave ne potaplajte v vodo in jo zaščitite pred brizgi ter kapljicami vode.
- Ohišje naprave čistite izključno z rahlo vlažno krpo in blagim čistilom.
- Za odstranjevanje vodnega kamna uporabite trgovsko običajen tekoči izdelek za odstranjevanje vodnega kamna. Upoštevajte tudi navodila proizvajalca sredstva za odstranjevanje vodnega kamna.
- Odvijte pokrov 20 na posodi za vodo 3. Posodo za vodo 3 napolnite s sredstvom za odstranjevanje vodnega kamna in pustite delovati toliko časa, da se vodni kamen raztopi. Sredstvo za odstranjevanje vodnega kamna nato odlijte. Pokrov 20 in posodo za vodo 3 izperite s čisto vodo.
- Z rahlo navlaženo krpo obrišite obloge iz vodnega kamna v notranjosti osnovne enote 5. Še posebej dobro očistite grelnik 13.
- Odstranite zaščitni pokrov grelnega elementa 10 in z rahlo navlaženo krpo očistite grelni element 10. Ponovno namestite zaščitni pokrov na grelni element 10.
- Odstranite aromatično blazinico 17 iz skodele 16. Pod tekočo vodo izperite skodelo za aromatično blazinico 16. Pridržite aromatično blazinico 17 pod tekočo vodo in jo večkrat stisnite in izperite. Vse dele naprave dobro osušite.

## Vzdrževanje

### Zamenjava krogelnega filtra s srebrnimi ioni

#### OPOMBA

- ▶ Krogelni filter s srebrnimi ioni 9 preprečuje razmnoževanje v vodi prisotnih bakterij.
- ▶ Da se učinek krogelnega filtra s srebrnimi ioni 9 ne izgubi, priporočamo, da ga letno zamenjate.
- ▶ Za naročanje novega krogelnega filtra s srebrnimi ioni glejte poglavje **Naročanje nadomestnih delov.**

- ◆ Posodo za vodo 3 z nosilnim ročajem 19 dvignite z osnovne enote 5.
- ◆ Krogelni filter s srebrnimi ioni 9 odstranite.
- ◆ Namestite novi krogelni filter s srebrnimi ioni.
- ◆ Z nosilnim ročajem 19 vstavite posodo za vodo 3 na osnovno enoto 5.



## Zamenjava aromatične blazinice

Če se aromatična blazinica **17** poškoduje ali postane porozna in ne more več vpijati eteričnega olja, jo je treba zamenjati.

### OPOMBA

- ▶ Za naročanje aromatične blazinice glejte poglavje **Naročanje nadomestnih delov**.

## Shranjevanje

- Če naprave dalj časa ne boste uporabljali, izvlecite električni vtičnik iz vtičnice.
- Izpraznite posodo za vodo **3**.
- Očistite vse dele naprave, kot je opisano v poglavju **Čiščenje/odstranjanje vodnega kamna**.
- Napravo shranite na čistem in suhem mestu, zaščitenem pred neposrednimi sončnimi žarki.

## Odstranitev v odpadke

### Odstranitev naprave v odpadke



Ta simbol prečrtanega smetnjaka na kolesih pomeni, da za to napravo velja Direktiva 2012/19/EU. V tej direktivi je navedeno, da naprave po koncu njene uporabnosti ne smete odvreči med običajne gospodinjske odpadke, temveč jo morate oddati na posebej za to predvidenih zbirališčih, odpadkih za ponovno predelavo odpadkov ali pri podjetjih za odstranjevanje odpadkov.

**Odstranitev naprave na odpad je brezplačna. Varujte svoje okolje in odpadke ustrezno odstranjujte.**



O možnostih za odstranitev odsluženega izdelka vprašajte pri svoji občinski ali mestni upravi.

### Odstranitev embalaže



Embalažni materiali so izbrani glede na svojo ekološko primernost in tehnične vidike odstranjevanja, zato jih je mogoče reciklirati. Nepotrebne embalažne materiale zavrzite med odpadke v skladu z veljavnimi lokalnimi predpisi.



Embalažo odložite med odpadke na okoljsko primeren način. Upoštevajte oznake na različnih embalažnih materialih in jih po potrebi ločite. Embalažni materiali so označeni s kraticami (a) in številkami (b) z naslednjim pomenom: 1–7: umetne snovi, 20–22: papir in karton, 80–98: sestavljeni materiali.

## Priloga

### Tehnični podatki

Ultrazvočni vlažilnik zraka	
Vhodna napetost	220–240 V~ (izmenični tok)
Frekvenca omrežja	50/60 Hz
Moč	45 W
Frekvenca	2,4 MHz
Količina polnjenja posode za vodo	3000 ml
Razred zaščite	II/□ (dvojna izolacija)

### Opombe v zvezi z Izjavo o skladnosti za EU



Ta naprava glede skladnosti z osnovnimi zahtevami in drugimi ustreznimi predpisi ustreza Direktivi o nizkonapetostnih napravah 2014/35/EU in Direktivi o elektromagnetni združljivosti 2014/30/EU.

Celotna izvorna izjava o skladnosti je na voljo pri uvozniku.

### Naročanje nadomestnih delov

Dodatne krogelne filtre s srebrnimi ioni in/ali aromatične blazinice lahko udobno naročite na naši spletni strani [www.kompernass.com](http://www.kompernass.com).



#### OPOMBA

- ▶ V nekaterih državah spletno naročanje nadomestnih delov ni mogoče. V tem primeru pokličite servisno številko (glejte poglavje **Servis**).

Za naročanje imejte pripravljeno številko izdelka (npr. 323518), ki jo najdete na platnicah teh navodil za uporabo.

## Proizvajalec

KOMPERNASS HANDELS GMBH

BURGSTRASSE 21

44867 BOCHUM

NEMČIJA

[www.kompernass.com](http://www.kompernass.com)

## Pooblaščen serviser

SI Servis Slovenija

Tel.: 080080917

E-Mail: [kompernass@lidl.si](mailto:kompernass@lidl.si)

IAN 323518\_1901

## Garancijski list

1. S tem garancijskim listom Kompnass Handels GmbH jamčimo, da bo izdelek v garancijskem roku ob normalni in pravilni uporabi brezhibno deloval in se zavezujemo, da bomo ob izpolnjenih spodaj navedenih pogojih odpravili morebitne pomanjkljivosti in okvare zaradi napak v materialu ali izdelavi oziroma po svoji presoji izdelek zamenjali ali vrnili kupnino.
2. Garancija je veljavna na ozemlju Republike Slovenije.
3. Garancijski rok za proizvod je 3 leta od datuma izročitve blaga. Datum izročitve blaga je razviden iz računa.
4. Kupec je dolžan okvaro javiti pooblaščenemu servisu oziroma se informirati o nadaljnjih postopkih na zgoraj navedeni telefonski številki. Svetujemo vam, da pred tem natančno preberete navodila o sestavi in uporabi izdelka.
5. Kupec je dolžan pooblaščenemu servisu predložiti garancijski list in račun, kot potrdilo in dokazilo o nakupu ter dnevu izročitve blaga.
6. V primeru, da proizvod popravlja nepooblaščen servis ali oseba, kupec ne more uveljavljati zahtevkov iz te garancije.
7. Vzroki za okvaro oziroma nedelovanje izdelka morajo biti lastnosti stvari same in ne vzroki, ki so zunaj proizvajalčeve oziroma prodajalčeve sfere. Kupec ne more uveljavljati zahtevkov iz te garancije, če se ni držal priloženih navodil za sestavo in uporabo izdelka ali če je izdelek kakorkoli spremenjen ali nepravilno vzdrževan.
8. Jamčimo servisiranje in rezervne dele za minimalno dobo, ki je zahtevana s strani zakonodaje.
9. Obrabni deli oz. potrošni material so izvzeti iz garancije.
10. Vsi potrebni podatki za uveljavljanje garancije se nahajajo na dveh ločenih dokumentih (garancijski list, račun).
11. Ta garancija proizvajalca ne izključuje pravic potrošnika, ki izhajajo iz odgovornosti prodajalca za napake na blagu.

### **Prodajalec:**

Lidl Slovenija d.o.o. k.d., Pod lipami 1, SI-1218 Komenda



# Obsah

<b>Úvod</b> .....	<b>20</b>
Informace k tomuto návodu k obsluze .....	20
Autorské právo .....	20
Použití v souladu s určením .....	20
Výstražná upozornění a symboly .....	21
<b>Bezpečnost</b> .....	<b>22</b>
Základní bezpečnostní pokyny .....	22
<b>Uvedení do provozu</b> .....	<b>25</b>
Kontrola rozsahu dodávky .....	25
Elektrické zapojení .....	25
<b>Ovládací prvky</b> .....	<b>26</b>
<b>Obsluha a provoz</b> .....	<b>27</b>
Plnění přístroje vodou .....	27
Vypnutí/zapnutí přístroje .....	28
Nalítí vody .....	28
Plnění misky na aroma polštářek .....	29
Zapnutí/vypnutí funkce topení .....	29
Zapnutí/vypnutí osvětlení dna .....	29
<b>Hledání závad</b> .....	<b>30</b>
<b>Čištění / odstraňování vodního kamene</b> .....	<b>30</b>
<b>Údržba</b> .....	<b>31</b>
Výměna filtru s kuličkami pokrytými ionty stříbra .....	31
Výměna aroma polštářku .....	32
<b>Skladování</b> .....	<b>32</b>
<b>Likvidace</b> .....	<b>32</b>
Likvidace přístroje .....	32
Likvidace obalu .....	32
<b>Příloha</b> .....	<b>33</b>
Technické údaje .....	33
Upozornění k prohlášení o shodě EU .....	33
Objednávka náhradních dílů .....	33
Záruka společnosti Kompernass Handels GmbH .....	34
Servis .....	35
Dovozce .....	35

## Úvod

### Informace k tomuto návodu k obsluze



Blahopřejeme vám k zakoupení vašeho nového přístroje. Rozhodli jste se tím pro vysoce kvalitní výrobek. Návod k obsluze je součástí tohoto výrobku. Obsahuje důležité informace o bezpečnosti, použití a likvidaci. Před použitím výrobku se seznamte se všemi provozními a bezpečnostními pokyny. Výrobek používejte pouze předepsaným způsobem a pro uvedené oblasti použití. Návod k obsluze uchovejte vždy jako referenční příručku v blízkosti výrobku. Při předávání nebo prodeji výrobku třetím osobám předejte spolu s ním i tyto podklady, vč. tohoto návodu k obsluze.

### Autorské právo

Tato dokumentace je chráněná autorským právem. Jakékoli rozmnožování, resp. každý dotisk, i pouze částečně, stejně jako reprodukce ilustrací, i ve změněném stavu, jsou povoleny pouze s výslovným písemným souhlasem výrobce.

### Použití v souladu s určením

Tento přístroj je určen výhradně k osvěžení a zvlhčení vzduchu v uzavřených místnostech pro soukromé použití. Přístroj je vhodný pro maximální velikost místnosti 20 m<sup>2</sup>. Jiné použití než k určenému účelu nebo nad jeho rámec je považováno za použití v rozporu s určením. Přístroj není vhodný k použití v živnostenských či v průmyslových oblastech. Nároky na náhradu škody jakéhokoliv druhu vzniklé v důsledku použití v rozporu s určením, neodborné opravy, neoprávněně provedené změny nebo úpravy nebo v důsledku použití nepovolených náhradních dílů jsou vyloučeny. Riziko nese výhradně uživatel.

## Výstražná upozornění a symboly

V tomto návodu k obsluze jsou použita následující výstražná upozornění:

### **NEBEZPEČÍ**

**Výstražným upozorněním tohoto stupně nebezpečí je označena možná nebezpečná situace.**

Pokud se takové nebezpečné situaci nezabrání, může to vést k těžkým zraněním nebo usmrcení.

- ▶ Pro zabránění nebezpečí vážných zranění nebo usmrcení se musí dodržovat pokyny uvedené v tomto výstražném upozornění.

### **VÝSTRAHA**

**Výstražným upozorněním tohoto stupně nebezpečí je označena možná nebezpečná situace.**

Pokud se takové nebezpečné situaci nezabrání, může to vést ke zraněním.

- ▶ Abyste zabránili zranění osob, je proto nutné dodržovat pokyny uvedené v tomto výstražném upozornění.

### **POZOR**

**Výstražným upozorněním tohoto stupně nebezpečí je označen možný vznik hmotné škody.**

Pokud se této nebezpečné situaci nezabrání, může dojít k hmotným škodám.

- ▶ Abyste zabránili hmotným škodám, je proto zapotřebí dodržovat pokyny uvedené v tomto výstražném upozornění.

### **UPOZORNĚNÍ**

- ▶ Upozornění označuje doplňující informace usnadňující manipulaci s přístrojem.



## Bezpečnost

V této kapitole jsou uvedeny důležité bezpečnostní pokyny týkající se manipulace s přístrojem. Tento přístroj odpovídá předepsaným bezpečnostním předpisům. Neodborné použití může vést ke zranění osob a hmotným škodám.

### Základní bezpečnostní pokyny

Pro bezpečnou manipulaci s přístrojem dodržujte následující bezpečnostní pokyny:

- Před použitím přístroje zkontrolujte, zda na něm nejsou vnější viditelná poškození. Poškozený nebo na zem spadlý přístroj neuvádějte do provozu. Hrozí nebezpečí zranění!
- Jakmile je poškozen/poškodí se síťový kabel tohoto přístroje, musí jej výrobce, příslušný zákaznický servis nebo podobná kvalifikovaná osoba vyměnit, a to z důvodu zabránění hrozícím škodám.
- Děti starší 8 let a osoby s omezenými fyzickými, smyslovými nebo mentálními schopnostmi či nedostatkem zkušeností a znalostí smí používat tento přístroj pouze pod dohledem, nebo pokud byly poučeny o bezpečném používání přístroje a chápou nebezpečí vznikající při manipulaci s přístrojem. Děti si nesmí s přístrojem hrát. Čištění a uživatelskou údržbu nesmí provádět děti bez dozoru.
- Obalový materiál není hračka pro děti! Uchovávejte veškerý obalový materiál mimo dosah dětí. Hrozí nebezpečí udušení!
- Tento přístroj je vhodný pouze pro provoz ve vnitřních prostorách.
- Může dojít k úniku horké páry. Udržujte odstup od vodní páry. Hrozí nebezpečí opaření!
- Přístroj se smí provozovat pouze v prostorech s teplotou od 5 °C do 35 °C.
- Přístroj vždy postavte na stabilní a rovnou plochu. Při pádu se může poškodit.

- Dbejte na to, aby přístroj byl umístěn 1 metr od stěn nebo skříněk na podkladu odolném proti vlhkosti. Padající vodní pára se sráží na stěnách a podlahách a může způsobit případné škody např. na nábytku nebo podlahách.
- Povrchy nábytku mohou obsahovat složky, které mohou působit na pryžové nožky zařízení agresivně a mohou je změkčit. Pod pryžové nožky zařízení položte případně podložku.
- Misku na aroma polštářek plňte pouze éterickými oleji. Používejte pouze éterické oleje, které splňují národní zdravotní požadavky. Použití jiných látek může způsobit otravu nebo nebezpečí požáru.
- Opravy na přístroji smí provádět pouze autorizované odborné osoby nebo zákaznický servis. V důsledku neodborných oprav může dojít ke vzniku nebezpečí pro uživatele. Navíc zanikne nárok na záruku.
- Vadné součástky se smí nahradit pouze originálními náhradními díly. Pouze u těchto dílů je zaručeno, že splní bezpečnostní požadavky.
- Nikdy neotvírejte kryt přístroje. Uvnitř přístroje se nenachází části, které by bylo nutné udržovat. Jinak ztrácíte nárok na svou záruku.
- Neprovádějte na přístroji žádné neoprávněné změny ani úpravy.
- Nikdy se nedotýkejte síťové zástrčky ani přístroje mokřýma rukama.
- Síťovou zástrčku připojujte pouze do řádně nainstalované, snadno přístupné síťové zásuvky, jejíž napětí odpovídá údajům na typovém štítku. Zásuvka musí být i po zapojení nadále snadno přístupná.

- Před čištěním, údržbou a v případě nepoužívání vždy vytáhněte síťovou zástrčku ze síťové zásuvky. Samotné vypnutí nestačí, neboť dokud je síťová zástrčka zapojena do síťové zásuvky, je v přístroji stále síťové napětí.
- Chraňte přístroj před vlhkostí, stříkající a kapající vodou, i proti vniknutím kapalin. Hrozí nebezpečí úrazu elektrickým proudem!
- Nikdy neponořujte přístroj, síťový připojovací kabel a síťovou zástrčku do vody a nepoužívejte jej venku. Hrozí nebezpečí úrazu elektrickým proudem!
- Nevystavujte přístroj přímému slunečnímu záření ani vysokým teplotám. V opačném případě může dojít k jeho přehřátí a nevratnému poškození.
- Do přístroje nevkládejte žádné předměty.
- Vodu plňte pouze do nádrže na vodu a nikdy do jiných částí přístroje.
- Do nádrže na vodu neplňte čisticí prostředky, chemikálie ani kovy.
- Přístrojem nadměrně nepohybujte, pokud je v nádrži na vodu velké množství vody. Voda by mohla proniknout do jiných částí přístroje a poškodit jej.
- Pokud u přístroje zjistíte neobvyklý hluk, zápach hoření nebo kouř, okamžitě jej vypněte a vytáhněte síťovou zástrčku ze síťové zásuvky. Než začnete přístroj opět používat, nechte jej překontrolovat kvalifikovaným odborníkem.

## Uvedení do provozu

### Kontrola rozsahu dodávky

(Zobrazení viz výklopná strana)

- ◆ Vyjměte všechny části a návod k obsluze z krabice.
- ◆ Odstraňte veškerý obalový materiál.

Rozsah dodávky se skládá z následujících součástí:

- ultrazvukový zvlhčovač vzduchu
- miska na aroma polštářek
- aroma polštářek
- filtr s kuličkami pokrytými ionty stříbra
- návod k obsluze

#### UPOZORNĚNÍ

- ▶ Zkontrolujte, zda je dodávka kompletní a není viditelně poškozená.
- ▶ V případě neúplné dodávky nebo poškození vzniklého v důsledku vadného obalu nebo během přepravy kontaktujte servisní poradenskou linku (viz kapitola **Servis**).

### Elektrické zapojení

Pro bezpečnou a správnou funkci přístroje dodržujte u elektrického zapojení následující pokyny:

#### POZOR

- ▶ Před zapojením přístroje porovnejte přípojná data (napětí a frekvenci) uvedená na typovém štítku s daty své elektrické sítě. Tyto údaje se musí shodovat, aby nedošlo k poškození přístroje.
- ▶ Ujistěte se, zda není síťový kabel poškozený a zda není položen přes horké povrchy a/nebo ostré hrany.
- ▶ Dbejte na to, aby síťový kabel nebyl příliš napnutý nebo ohnutý.
- ▶ Po každém použití vytáhněte síťovou zástrčku ze síťové zásuvky.

## Ovládací prvky

(Zobrazení viz výklopná strana)

- ❶ víko
- ❷ otvor pro únik páry
- ❸ nádrž na vodu
- ❹ průzor hladiny vody
- ❺ základní jednotka
- ❻ tlačítko HEATER ⏏
- ❼ tlačítko STANDBY ⏻
- ❽ tlačítko MODE/LIGHT ⏻
- ❾ filtr s kuličkami pokrytými ionty stříbra
- ❿ topný článek s ochranným krytem
- ⓫ plovák
- ⓬ výpusť vzduchu
- ⓭ topný převodník
- ⓮ osvětlení dna
- ⓯ spodní otvor
- ⓰ miska na aroma polštářek
- ⓱ aroma polštářek
- ⓲ kanál výstupu páry
- ⓳ rukojeť
- ⓴ uzávěr pro nádrž na vodu
- ⓵ otvor nádrže na vodu
- ⓶ zachycení páry

## Obsluha a provoz

V této kapitole obdržíte důležité pokyny a informace k obsluze a provozu přístroje.

### Plnění přístroje vodou

#### **⚠ NEBEZPEČÍ**

##### **Nebezpečí úrazu elektrickým proudem!**

Pokud se přístroj s naplněnou nádrží na vodu ❸ překlápí, může uniklá voda způsobit úraz elektrickým proudem u jiných přístrojů.

- ▶ Přístroj vždy postavte na stabilní a rovnou plochu.
- ▶ Vyprázdněte nádrž na vodu ❸, pokud přístroj nebudete delší dobu používat.

#### **POZOR**

##### **Poškození přístroje!**

- ▶ Přístroj nikdy neprovazujte bez vody v nádrži na vodu ❸.

#### **UPOZORNĚNÍ**

- ▶ Přístroj používejte přednostně se studenou, převařenou nebo destilovanou vodou.
- ▶ Vodu v přístroji pravidelně vyměňujte, aby byl udržován čistý.

- ◆ Vytáhněte síťovou zástrčku ze zásuvky.
- ◆ Víko ❶ na okraji vytáhněte z nádrže na vodu ❸ směrem nahoru.
- ◆ Vyjměte misku ❹ s aroma polštářkem ❺.
- ◆ Nádrž na vodu ❸ sejměte za rukojeť ❻ ze základní jednotky ❽.
- ◆ Otočte nádrž na vodu ❸ a postavte ji vzhůru nohama.



Obr. 01

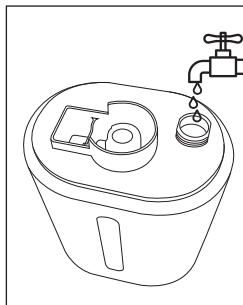

Obr. 02

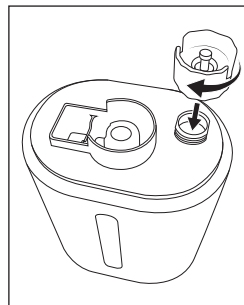

Obr. 03

- ◆ Odšroubujte uzávěr pro nádrž na vodu 20 proti směru hodinových ručiček (viz obr. 1).
- ◆ Nádrž na vodu 3 naplňte otvorem nádrže na vodu 21 zcela vodou (viz obr. 2).
- ◆ Nasadte uzávěr pro nádrž na vodu 20 na otvor nádrže na vodu 21 a zašroubujte ho ve směru hodinových ručiček (viz obr. 3).
- ◆ Zbylou vodu seřete z přístroje hadříkem.
- ◆ Za rukojeť 19 postavte nádrž na vodu 3 na základní jednotku 5.
- ◆ Vložte misku 16 s aroma polštářkem 17.
- ◆ Nasadte víko 1 na nádrž na vodu 3.
- ◆ Zastrčte sířovou zástrčku do sířové zásuvky.

## Vypnutí/zapnutí přístroje

Přístroj má tři stupně zvlhčování. Čím vyšší je zvolená intenzita, tím vyšší je množství odpařené vody. Intenzita zvlhčování je popsána barvou tlačítka MODE/LIGHT (☐) 8 (viz tabulka).

Barva	Stupeň zvlhčování	Odpařené množství
Červená	Vysoké	(max. 350 ml za hodinu +/- 15 %)
Zelená	Střední	(max. 180 ml za hodinu +/- 15 %)
Žlutá	Nízké	(max. 100 ml za hodinu +/- 15 %)

- ◆ K zapnutí přístroje stiskněte tlačítko STANDBY (⏻) 7. Tlačítko STANDBY (⏻) 7 svítí červeně a zazní signální tón.
- ◆ Ve výchozím nastavení se přístroj automaticky spustí ve stupni zvlhčování „Vysoký“.
- ◆ Opakovaně stiskněte tlačítko MODE/LIGHT (☐) 8, abyste nastavili požadovaný stupeň zvlhčování.
- ◆ Pro vypnutí přístroje stiskněte tlačítko STANDBY (⏻) 7. Tlačítko STANDBY (⏻) 7 zhasne a zazní zvukový signál.

## Nalítí vody

### UPOZORNĚNÍ

- ▶ Přístroj se zastaví, jakmile je voda v nádrži na vodu 3 spotřebovaná. Tlačítko STANDBY (⏻) 7 bliká červeně.

- ◆ Vypněte přístroj.
- ◆ Vytáhněte sířovou zástrčku ze zásuvky.
- ◆ Nalijte do nádrže na vodu 3.
- ◆ Zastrčte sířovou zástrčku do sířové zásuvky.
- ◆ Zapněte přístroj.

## Plnění misky na aroma polštářek

### VÝSTRAHA

#### Nebezpečí otravy a požáru!

- ▶ Přístroj se smí používat výhradně s éterickými oleji.
- ▶ Používejte pouze éterické oleje, které splňují národní zdravotní požadavky. Použití jiných látek může způsobit otravu nebo nebezpečí požáru.

### POZOR

#### Poškození přístroje!

- ▶ Do misky **16** na aroma polštářek **17** neplňte žádnou vodu.





Do misky **16** na aroma polštářek **17** můžete plnit éterické oleje, aby se uvolnila vůně do okolního vzduchu. Přístroj musí být přitom vypnutý.

- ◆ Víko **1** na okraji vytáhněte z nádrže na vodu **3** směrem nahoru.
- ◆ Odstraňte aroma polštářek **17**.
- ◆ Do misky na aroma polštářek **16** dejte několik kapek éterického oleje.
- ◆ Vložte aroma polštářek **17** do misky **16**.
- ◆ Nasadte víko **1** na nádrž na vodu **3**.

## Zapnutí/vypnutí funkce topení



### UPOZORNĚNÍ

- ▶ Funkcí topení lze vodu ohřát až na 35 °C.
- ▶ Zahřátá pára stoupá v místnosti výše než studená pára.

- ◆ Funkci topení zapněte stisknutím tlačítka HEATER  **6**.  
Tlačítko HEATER  **6** svítí červeně.
- ◆ Funkci topení vypněte stisknutím tlačítka HEATER  **6**.  
Tlačítko HEATER  **6** zhasne.

## Zapnutí/vypnutí osvětlení dna

Přístroj je vybaven osvětlením dna **14**, které se nachází pod základní jednotkou **5**. Pokud je osvětlení dna **14** zapnuté, svítí modře.

- ◆ Stiskněte a přidržte stisknuté tlačítko MODE/LIGHT  **8** pro zapnutí osvětlení dna **14**.
- ◆ Stiskněte a přidržte stisknuté tlačítko MODE/LIGHT  **8** pro vypnutí osvětlení dna **14**.



## Hledání závad

Následující tabulka pomůže při hledání a odstranění drobných závad:

Závada	Možná příčina	Odstranění
Tlačítka nesvítlí a z přístroje nevychází žádná vodní pára.	Síťová zástrčka není zapojena do síťové zásuvky.	Zastrčte síťovou zástrčku do síťové zásuvky.
	Přístroj není zapnutý.	Stiskněte tlačítko STANDBY  7.
Tlačítka svítí nebo blikají, ale z přístroje nevychází žádná vodní pára.	Chybí voda v nádrži na vodu 3.	Nalijte do nádrže na vodu 3.
Vodní pára zapáchá.	Voda v nádrži na vodu 3 nebyla delší dobu vyměněna.	Vyčistěte nádrž na vodu 3 a naplňte ji čerstvou vodou.
Z přístroje vychází jen malé množství vodní páry.	Topný převodník 13 je zanesený vodním kamenem.	Vyčistěte topný převodník 13.
	Voda v nádrži na vodu 3 nebyla delší dobu vyměněna.	Vyčistěte nádrž na vodu 3 a naplňte ji čerstvou vodou.

### UPOZORNĚNÍ

- ▶ Pokud nemůžete vyřešit problém výše uvedenými kroky, kontaktujte servisní poradenskou linku (viz kapitola **Servis**).

## Čištění / odstraňování vodního kamene

### NEBEZPEČÍ

#### Nebezpečí úrazu elektrickým proudem!

- ▶ Před čištěním vytáhněte zástrčku ze zásuvky.

### POZOR

#### Možné poškození přístroje!

- ▶ Při čištění zabraňte vniknutí vlhkosti do přístroje, aby nedošlo k jeho neopravitelnému poškození.
- ▶ Nikdy se nepokoušejte odstraňovat usazeniny vodního kamene ostrými nebo špičatými předměty. Může tak dojít k poškození přístroje.

- Příklad: Přístroj nikdy neponořujte do vody a chraňte ho před stříkací a kapačící vodou.
- Kryt přístroje čistěte výhradně mírně navlhčeným hadříkem a jemným čisticím prostředkem.
- K odvápnění přístroje použijte běžně dostupný kapalný prostředek k odstranění vodního kamene. Dodržujte také pokyny výrobce týkající se prostředku k odstranění vodního kamene.
- Odšroubujte uzávěr 20 pro nádrž na vodu 3. Naplňte celou nádrž na vodu 3 prostředkem k odstranění vodního kamene a nechte ho působit, dokud se vodní kámen neuvolní. Vylijte prostředek k odstranění vodního kamene. Uzávěr 20 a nádrž na vodu 3 vypláchněte čistou vodou.
- Usazeniny vodního kamene uvnitř základní jednotky 5 otřete lehce navlhčeným hadříkem. Zejména je nutné vyčistit topný převodník 13.
- Sejměte ochranný kryt topného článku 10 a otřete topný článek 10 lehce navlhčeným hadříkem. Ochranný kryt opět nasadte na topný článek 10.
- Vyměňte aroma polštářek 17 z misky 16. Misku na aroma polštářek 16 vypláchněte pod tekoucí vodou. Držte aroma polštářek 17 pod tekoucí vodou a několikrát jej stlačte, aby se vypláchl. Všechny díly dobře osušte.

## Údržba

### Výměna filtru s kuličkami pokrytými ionty stříbra

#### UPOZORNĚNÍ

- ▶ Díky filtru s kuličkami pokrytými ionty stříbra 9 se nemohou množit ve vodě přítomné bakterie.
- ▶ Aby filtr s kuličkami pokrytými ionty stříbra 9 neztratil svůj účinek, doporučujeme ho jednou ročně vyměnit.
- ▶ Postup objednání nového filtru s kuličkami pokrytými ionty stříbra je popsán v kapitole **Objednávka náhradních dílů**.

- ◆ Nádrž na vodu 3 sejměte za rukojeť 19 ze základní jednotky 5.
- ◆ Vyměňte filtr s kuličkami pokrytými ionty stříbra 9.
- ◆ Vložte nový filtr s kuličkami pokrytými ionty stříbra.
- ◆ Za rukojeť 19 postavte nádrž na vodu 3 na základní jednotku 5.

## Výměna aroma polštářku

Pokud je aroma polštářek **17** poškozený nebo porézní, případně již nemůže pojmout éterický olej, měl by být vyměněn.

### UPOZORNĚNÍ

- Postup objednání nového aroma polštářku je popsán v kapitole **Objednávka náhradních dílů**.

## Skladování

- Jestliže nebudete přístroj delší dobu používat, vytáhněte síťovou zástrčku ze zásuvky.
- Vyprázdněte nádrž na vodu **3**.
- Vycištěte veškeré díly tak, jak je popsáno v kapitole **Čištění / odstraňování vodního kamene**.
- Skladujte přístroj na čistém a suchém místě, mimo dosah přímého slunečního záření.

## Likvidace

### Likvidace přístroje



Vedle umístěný symbol přeškrtnuté pojízdné popelnice označuje, že tento přístroj podléhá směrnici č. 2012/19/EU. Tato směrnice uvádí, že tento přístroj se na konci doby svého použití nesmí zlikvidovat s běžným domovním odpadem, nýbrž se musí odevzdat v určených sběrných místech či dvorech nebo podnicích oprávněných k nakládání s odpady.

**Tato likvidace je pro Vás zdarma. Chraňte životní prostředí a zajistěte odbornou likvidaci přístroje.**



Informace o možnostech likvidace vysloužilého výrobku Vám podá správa Vašeho obecního nebo městského úřadu.

### Likvidace obalu



Zvolený obalový materiál odpovídá hlediskům ochrany životního prostředí a likvidace a je tudíž recyklovatelný. Již nepotřebný obalový materiál zlikvidujte podle místních platných předpisů.

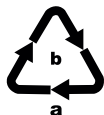

Balení zlikvidujte ekologicky.

Dbejte na označení na různých obalových materiálech a v případě potřeby tyto obaly rozřídte. Obalové materiály jsou označeny zkratkami (a) a číslicemi (b) s následujícím významem:

1–7: plasty, 20–22: papír a lepenka, 80–98: kompozitní materiály.

## Příloha

### Technické údaje

Ultrazvukový zvlhčovač vzduchu	
Vstupní napětí	220–240 V ~ (střídavý proud)
Síťová frekvence	50/60 Hz
Výkon	45 W
Frekvence	2,4 MHz
Množství náplně nádrže na vodu	3000 ml
Třída ochrany	II /  (dvojitá izolace)

### Upozornění k prohlášení o shodě EU

**CE** Tento přístroj je v souladu se základními požadavky a ostatními relevantními předpisy směrnice o nízkém napětí č. 2014/35/EU a směrnice o elektromagnetické kompatibilitě č. 2014/30/EU.

Kompletní originální prohlášení o shodě lze obdržet u dovozce.

### Objednávka náhradních dílů

Dodatečné filtry s kuličkami pokrytými ionty stříbra a/nebo aroma polštářky lze pohodlně objednat na našich webových stránkách [www.kompernass.com](http://www.kompernass.com).



#### UPOZORNĚNÍ

- ▶ V některých zemích nelze objednávat náhradní díly on-line. V takovém případě kontaktujte naši servisní poradenskou linku (viz kapitola **Servis**).

V případě telefonické objednávky je třeba uvést číslo výrobku (např. 323518), které najdete na obálce tohoto návodu k obsluze.

## Záruka společnosti Kompennass Handels GmbH

Vážená zákaznice, vážený zákazníku,

na tento přístroj získáváte záruku v trvání 3 let od data zakoupení. V případě závad tohoto výrobku máte zákonná práva vůči prodejci výrobku. Tato zákonná práva nejsou omezena naší níže uvedenou zárukou.

### Záruční podmínky

Záruční doba začíná plynout dnem nákupu. Dobře uschovejte pokladní doklad. Tento doklad je potřebný jako důkaz o koupi.

Pokud se do tří let od data zakoupení tohoto výrobku vyskytne vada materiálu nebo výrobní závada, pak Vám podle našeho uvážení výrobek zdarma opravíme, vyměníme nebo uhradíme kupní cenu. Předpokladem této záruky je, že bude během tříleté lhůty předložen vadný přístroj a doklad o koupi (pokladní doklad) a stručně se popíše, v čem závada spočívá a kdy se vyskytla.

Vztahuje-li se na závadu naše záruka, obdržíte zpět buď opravený nebo nový produkt. Opravou nebo výměnou výrobku nezačne plynout nová záruční doba.

### Záruční doba a zákonné nároky vyplývající ze závad

Záručním plněním se záruční doba neprodlužuje. To platí i pro vyměněné a opravené součásti. Poškození nebo vady vyskytující se případně již při nákupu se musí oznámit ihned po vybalení. Po uplynutí záruční doby podléhají veškeré opravy zpoplatnění.

### Rozsah záruky

Přístroj byl vyroben pečlivě podle přísných směrnic kvality a před expedicí byl svědomitě vyzkoušen.

Záruka se vztahuje na materiállové nebo výrobní vady. Tato záruka se nevztahuje na součásti výrobku, které jsou vystaveny běžnému opotřebení, a proto je lze považovat za spotřební díly, nebo na poškození křehkých součástí, jako jsou např. spínače, akumulátory nebo díly, které jsou vyrobeny ze skla.

Tato záruka zaniká, pokud je výrobek poškozen, nebyl řádně používán nebo udržován. Pro zajištění správného používání výrobku se musí přesně dodržovat všechny pokyny uvedené v návodu k obsluze. Účelům použití a úkonům, které se v návodu k obsluze nedoporučují nebo se před nimi varuje, je třeba se bezpodmínečně vyhnout.

Výrobek je určen pouze pro soukromé účely a ne pro komerční použití. Při nesprávném a neodborném používání, při použití násilí a při zásazích, které nebyly provedeny našimi autorizovanými servisními provozovny, záruční nároky zanikají.

## Vyřízení v případě záruky

Pro zajištění rychlého Vaší žádosti postupujte podle následujících pokynů:

- Pro všechny dotazy mějte připraven pokladní lístek a číslo výrobku (např. IAN 12345) jako doklad o koupi.
- Číslo výrobku naleznete na typovém štítku na výrobku, rytině na výrobku, na titulní straně návodu k obsluze (vlevo dole) nebo na nálepce na zadní nebo spodní straně výrobku.
- Pokud by se měly vyskytovat funkční vady nebo jiné závady, kontaktujte nejprve níže uvedené servisní oddělení **telefonicky** nebo **e-mailem**.
- Výrobek, zaevidovaný jako vadný výrobek pak můžete při přiložení dokladu o nákupu (pokladní lístek) a při uvedení, v čem spočívá vada a kdy k ní došlo, poslat výrobek pro Vás bez poštovného na adresu, kterou Vám oznámí servis.



Na webových stránkách [www.lidl-service.com](http://www.lidl-service.com) si můžete stáhnout tyto a mnoho dalších příruček, videí o výrobku a instalační software.

Pomocí kódu QR se dostanete přímo na stránku servisu Lidl ([www.lidl-service.com](http://www.lidl-service.com)) a můžete pomocí zadání čísla výrobku (IAN) 123456 otevřít svůj návod k obsluze.

## Servis

**CZ** Servis Česko

Tel.: 800143873

E-Mail: [kompernass@lidl.cz](mailto:kompernass@lidl.cz)

IAN 323518\_1901

## Dovozce

Dbejte prosím na to, že následující adresa není adresou servisu.  
Kontaktujte nejprve uvedený servis.

KOMPERNASS HANDELS GMBH

BURGSTRASSE 21

44867 BOCHUM

NĚMECKO

[www.kompernass.com](http://www.kompernass.com)



# Obsah

<b>Úvod</b> .....	<b>38</b>
Informácie o tomto návode na obsluhu .....	38
Autorské právo .....	38
Používanie v súlade s určením .....	38
Výstražné upozornenia a symboly .....	39
<b>Bezpečnosť</b> .....	<b>40</b>
Základné bezpečnostné upozornenia .....	40
<b>Uvedenie do prevádzky</b> .....	<b>43</b>
Kontrola rozsahu dodávky .....	43
Elektrické pripojenie .....	43
<b>Ovládacie prvky</b> .....	<b>44</b>
<b>Obsluha a prevádzka</b> .....	<b>45</b>
Naplnenie prístroja vodou .....	45
Zapnutie/vypnutie prístroja .....	46
Doplnenie vody .....	46
Naplnenie misky pre aromatický vankúšik .....	47
Zapnutie/vypnutie vyhrievacej funkcie .....	47
Zapnutie/vypnutie osvetlenia dna .....	47
<b>Hľadanie chýb</b> .....	<b>48</b>
<b>Čistenie/Odstránenie vodného kameňa</b> .....	<b>48</b>
<b>Údržba</b> .....	<b>49</b>
Výmena filtra so striebornými iónovými guľôčkami .....	49
Výmena aromatického vankúšika .....	50
<b>Skladovanie</b> .....	<b>50</b>
<b>Likvidácia</b> .....	<b>50</b>
Likvidácia prístroja .....	50
Likvidácia obalu .....	50
<b>Príloha</b> .....	<b>51</b>
Technické údaje .....	51
Upozornenie k vyhláseniu o zhode EÚ .....	51
Objednávanie náhradných dielov .....	51
Záruka spoločnosti Kompernass Handels GmbH .....	52
Servis .....	53
Dovozca .....	53



## Úvod

### Informácie o tomto návode na obsluhu



Srdečne vám gratulujeme ku kúpe vášho nového prístroja. Touto kúpou ste sa rozhodli pre výrobok vysokej kvality. Návod na obsluhu je súčasťou tohto výrobku. Obsahuje dôležité upozornenia týkajúce sa bezpečnosti, používania a likvidácie. Pred použitím výrobku sa oboznámte so všetkými pokynmi na obsluhu a bezpečnostnými pokynmi. Výrobok používajte iba podľa opisu a v uvedených oblastiach použitia. Návod na obsluhu si uschovajte vždy ako referenčnú príručku v blízkosti výrobku. Pri postúpení alebo predaji výrobku tretej osobe odovzdajte všetky podklady vrátane tohto návodu na obsluhu.

### Autorské právo

Táto dokumentácia je chránená autorským právom. Akékoľvek rozmnožovanie alebo dotlač, aj čiastočná, ako aj reprodukcia obrázkov, aj v zmenenej podobe, je dovolená len s písomným súhlasom výrobcu.

### Používanie v súlade s určením

Tento prístroj je určený výlučne na osviežovanie a zvlhčovanie vzduchu v miestnosti v uzatvorených miestnostiach na súkromné použitie. Prístroj je vhodný pre maximálnu veľkosť miestnosti 20 m<sup>2</sup>. Iné používanie alebo používanie nad tento rámec sa považuje za používanie v rozpore s účelom. Prístroj nie je určený na používanie v komerčných alebo priemyselných oblastiach. Nároky akéhokoľvek druhu za škody spôsobené používaním v rozpore s určeným účelom, neodbornými opravami, nedovolené vykonanými úpravami alebo použitím nepovolených náhradných dielov sú vylúčené. Riziko nesie sám používateľ.

## Výstražné upozornenia a symboly

V predloženom návode na obsluhu sú použité nasledovné výstražné upozornenia:

### **NEBEZPEČENSTVO**

**Výstražné upozornenie tohto stupňa nebezpečenstva označuje možnú nebezpečnú situáciu.**

Ak sa nezabráni nebezpečnej situácii, môže to mať za následok ťažké zranenia alebo smrť.

- ▶ Aby sa zabránilo nebezpečenstvu ťažkých zranení alebo usmrtenia, musia sa dodržiavať inštrukcie uvedené v tomto výstražnom upozornení.

### **VÝSTRAHA**

**Výstražné upozornenie tohto stupňa nebezpečenstva označuje možnú nebezpečnú situáciu.**

Ak sa tejto nebezpečnej situácii nezabráni, môže to mať za následok zranenia.

- ▶ Aby ste zabránili zraneniam osôb, riadte sa inštrukciami uvedenými v tomto výstražnom upozornení.

### **POZOR**

**Výstražné upozornenie tohto stupňa nebezpečenstva označuje možné vecné škody.**

Ak sa tejto nebezpečnej situácii nezabráni, môže to mať za následok vecné škody.

- ▶ Aby ste zabránili vecným škodám, riadte sa inštrukciami uvedenými v tomto výstražnom upozornení.

### **UPOZORNENIE**

- ▶ Upozornenie označuje dodatočné informácie, ktoré uľahčujú manipuláciu s prístrojom.

## Bezpečnosť

V tejto kapitole získate dôležité bezpečnostné upozornenia pre manipuláciu s prístrojom. Tento prístroj je v súlade s predpísanými bezpečnostnými ustanoveniami. Jeho neodborné používanie môže viesť k zraneniam osôb a vecným škodám.

### Základné bezpečnostné upozornenia

Na účely bezpečnej manipulácie s prístrojom dodržiavajte nasledovné bezpečnostné upozornenia:

- Pred použitím skontrolujte prípadné viditeľné poškodenia prístroja. Neuvádzajte do prevádzky poškodený prístroj ani prístroj, ktorý predtým spadol na zem. Hrozí nebezpečenstvo poranenia!
- Ak je prípojný sieťový kábel tohto prístroja poškodený, musí sa nechať vymeniť výrobcom, jeho servisnou službou alebo inou osobou s potrebnou kvalifikáciou, aby sa zabránilo nebezpečenstvám.
- Tento prístroj môžu používať deti staršie ako 8 rokov a tiež osoby so zníženými fyzickými, sensorickými alebo mentálnymi schopnosťami, prípadne s nedostatočnými skúsenosťami alebo znalosťami, ak sú pod dohľadom alebo ak boli dostatočne poučené o bezpečnom používaní prístroja a pochopili z toho vyplývajúce nebezpečenstvá. Deti sa s prístrojom nesmú hrať. Deti nesmú vykonávať čistenie ani používateľskú údržbu bez dohľadu.
- Obalové materiály nie sú hračkou pre deti! Uchovávajte obalové materiály mimo dosahu detí. Hrozí nebezpečenstvo udusení!
- Tento prístroj je určený len na prevádzku v interiéri.
- Môžu unikať horúce pary. Udržujte odstup od vodnej pary. Hrozí nebezpečenstvo obarenia!
- Prístroj sa smie prevádzkovať iba v priestoroch s teplotou od 5 °C do 35 °C.
- Prístroj postavte vždy na stabilnú a rovnú plochu. Pri páde sa môže poškodiť.

- Dávajte pozor na to, aby prístroj ste umiestnili vo vzdialenosti minimálne 1 metra od stien resp. skriň na podklade, ktorý nie je citlivý voči vlhkosti. Vodná para, padajúca nadol, sa zráža na stenách a podlahách a môže prípadne spôsobiť škody na nábytku alebo podlahách.
- Povrchy nábytku môžu obsahovať zložky, ktoré pôsobia agresívne na gumové nožičky prístroja a môžu ich zmäččiť. V prípade potreby podložte pod gumové nožičky prístroja podložku.
- Naplňte misku pre aromatický vankúšik iba s éterickými olejmi. Smú sa používať iba éterické oleje, ktoré zodpovedajú národným požiadavkám na zdravie. Používanie iných látok môže viesť k otrave alebo spôsobiť nebezpečenstvo požiaru.
- Opravy na prístroji zverte len autorizovanému odbornému personálu alebo zákazníkemu servisu. Neodborne vykonanými opravami môžu pre používateľa vzniknúť nebezpečenstvá. Navyše zaniká nárok na záruku.
- Chybné konštrukčné diely sa musia nahradiť len originálnymi náhradnými dielmi. Len pri takýchto dieloch je zaručené, že budú spĺňať bezpečnostné požiadavky.
- Nikdy neatvárajte kryt prístroja. Vo vnútri prístroja sa nenachádzajú žiadne diely, na ktorých možno vykonať údržbu. Okrem toho stratíte váš nárok na záruku.
- Na prístroji nevykonávajte žiadne svojvoľné prestavby ani zmeny.
- Nikdy nechytajte sieťovú zástrčku alebo prístroj mokrými rukami.
- Sieťovú zástrčku zastrčte iba do riadne nainštalovanej, ľahko prístupnej sieťovej zásuvky, ktorej napätie zodpovedá údajom na typovom štítku. Sieťová zásuvka musí byť aj po zapojení naďalej ľahko prístupná.

- Pred každým čistením, údržbou a pri nepoužívaní vždy vytiahnite sieťovú zástrčku zo sieťovej zásuvky. Samotné vypnutie nestačí, pretože pokiaľ je sieťová zástrčka zasťčená do sieťovej zásuvky, prístroj sa ešte stále nachádza pod napätím.
- Prístroj chráňte pred vlhkosťou, odkvapkávajúcou alebo striekajúcou vodou a pred vniknutím kvapalín dovnútra. Hrozí nebezpečenstvo zasiahnutia elektrickým prúdom!
- Neponárajte nikdy prístroj, pripojovací sieťový kábel a sieťovú zástrčku do vody a nepoužívajte ho vonku. Hrozí nebezpečenstvo zasiahnutia elektrickým prúdom!
- Prístroj nevystavujte priamemu slnečnému žiareniu ani vysokým teplotám. Inak môže dôjsť k jeho prehriatiu a neopraviteľnému poškodeniu.
- Nestrkajte do prístroja žiadne predmety.
- Vodu plňte iba do zásobníka na vodu a nikdy ju neplňte do iných častí prístroja.
- Do zásobníka na vodu neplňte čistiaci prostriedok, chemikálie alebo kovy.
- Prístrojom príliš nepohybujte, keď v zásobníku na vodu obsahuje veľa vody. Voda by mohla vniknúť do iných častí prístroja a poškodiť prístroj.
- Ak zistíte nezvyčajné zvuky, zápach spáleniny alebo únik dymu, okamžite vypnite prístroj a vytiahnite sieťovú zástrčku zo sieťovej zásuvky. Pred ďalším použitím nechajte prístroj skontrolovať kvalifikovaným odborníkom.

## Uvedenie do prevádzky

### Kontrola rozsahu dodávky

(Obrázky pozri roztváraciu stranu)

- ◆ Vyberte všetky diely a návod na obsluhu z kartónového obalu.
- ◆ Odstráňte všetok obalový materiál.

Rozsah dodávky pozostáva z nasledovných komponentov:

- Ultrazvukový zvlhčovač vzduchu
- Miska pre aromatický vankúšik
- Aromatický vankúšik
- Filter so striebornými iónovými guľôčkami
- Návod na obsluhu

#### UPOZORNENIE

- ▶ Skontrolujte kompletnosť dodávky a viditeľné poškodenia.
- ▶ V prípade nekompletnej dodávky alebo poškodení, spôsobených nedostatočným balením alebo dopravou, sa obráťte na servisnú poradenskú linku (pozri kapitolu **Servis**).

### Elektrické pripojenie

Pre bezpečnú a bezchybnú prevádzku prístroja dodržiavajte pri elektrickom pripojení nasledovné pokyny:

#### POZOR

- ▶ Pred pripojením prístroja porovnajte pripojovacie údaje (napätie a frekvencia) na typovom štítku s údajmi vašej elektrickej siete. Tieto údaje sa musia zhodovať, aby sa na prístroji nemohli vyskytnúť žiadne škody.
- ▶ Ubezpečte sa, že pripojovací sieťový kábel nie je poškodený a nevedie cez horúce plochy a/alebo ostré hrany.
- ▶ Dajte pozor na to, aby pripojovací sieťový kábel nebol príliš napnutý ani zalomený.
- ▶ Po každom používaní vytiahnite sieťovú zástrčku zo sieťovej zásuvky.

## Ovládacie prvky

(Obrázky pozri roztváraciu stranu)

- ❶ Veko
- ❷ Otvor výstupu pary
- ❸ Zásobník na vodu
- ❹ Priezor pre stav vody
- ❺ Základné jednotka
- ❻ Tlačidlo HEATER ⏏
- ❼ Tlačidlo STANDBY ⏻
- ❽ Tlačidlo MODE / LIGHT ⏻
- ❾ Filter so striebornými iónovými guľôčkami
- ❿ Vyhrievací prvok s ochranným krytom
- ⓫ Plavák
- ⓬ Výpust vzduchu
- ⓭ Výchrevný menič
- ⓮ Osvetlenie dna
- ⓯ Otvor v dne
- ⓰ Miska pre aromatický vankúšik
- ⓱ Aromatický vankúšik
- ⓲ Kanál výstupu pary
- ⓳ Držadlo
- ⓴ Uzatvárací kryt zásobníka na vodu
- ⓵ Otvor zásobníka na vodu
- ⓶ Zachytávanie pary

## Obsluha a prevádzka

V tejto kapitole sú uvedené dôležité informácie o obsluhu a prevádzke prístroja.

### Naplnenie prístroja vodou

#### **⚠ NEBEZPEČENSTVO**

##### **Nebezpečenstvo zásahu elektrickým prúdom!**

Keď sa prístroj s naplneným zásobníkom na vodu ③ preklolí, unikajúca voda môže pri iných prístrojoch spôsobiť zásah elektrickým prúdom.

- ▶ Prístroj postavte vždy na stabilnú a rovnú plochu.
- ▶ Ak prístroj nebudete dlhší čas používať, vyprázdnite zásobník na vodu ③.

#### **POZOR**

##### **Poškodenie prístroja!**

- ▶ Prístroj nikdy nepoužívajte bez vody v zásobníku na vodu ③.

#### **UPOZORNENIE**

- ▶ Prístroj používajte prednostne s chladnou, prevarenou alebo destilovanou vodou.
- ▶ Vodu v prístroji pravidelne vymieňajte, aby ste prístroj udržiavali čistý.

- ◆ Vytiahnite sieťovú zástrčku zo sieťovej zásuvky.
- ◆ Odtiahnite veko ①, za jeho okraj zo zásobníka na vodu ③ smerom hore.
- ◆ Vyberte misku ⑫ s aromatickým vankúšikom ⑬.
- ◆ Odoberte zásobník na vodu ③ za držadlo ⑱ zo základnej jednotky ⑤.
- ◆ Otočte zásobník na vodu ③ a dajte ho na hlavu.



Obr. 01

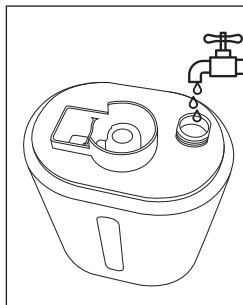

Obr. 02

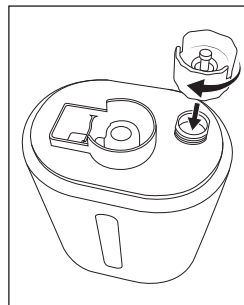

Obr. 03



- ◆ Odskrutkujte uzatvárací kryt zásobníka na vodu 20 proti smeru hodinových ručičiek (pozri obr. 1).
- ◆ Naplňte zásobník na vodu 3 cez otvor zásobníka na vodu 21 úplne vodou (pozri obr. 2).
- ◆ Nasadíte uzatvárací kryt zásobníka na vodu 20 na otvor zásobníka na vodu 21 a priskrutkujte ho v smere hodinových ručičiek (pozri obr. 3).
- ◆ Zvyšky vody utrite z prístroja utierkou.
- ◆ Pomocou držiadla 19 postavte zásobník na vodu 3 na základnú jednotku 5.
- ◆ Vložte misku 16 s aromatickým vankúšikom 17.
- ◆ Nasadíte veko 1 na zásobník na vodu 3.
- ◆ Zastrčte sieťovú zástrčku do sieťovej zásuvky.

## Zapnutie/vypnutie prístroja

Prístroj disponuje troma stupňami zvlhčenia. Čím sa zvolí vyššia intenzita, tým je vyššie množstvo odparenia vody. Intenzita zvlhčenia sa zobrazí na základe farby tlačidla MODE/LIGHT (☐) 8 (pozri tabuľku).

Farba	Stupeň zvlhčenia	Množstvo odparenia
Červená	Vysoký	(max. 350 ml za hodinu +/- 15 %)
Zelená	Stredný	(max. 180 ml za hodinu +/- 15 %)
Žltá	Nízky	(max. 100 ml za hodinu +/- 15 %)

- ◆ Stlačte tlačidlo STANDBY (☾) 7 na zapnutie prístroja. Tlačidlo STANDBY (☾) 7 sa rozsvieti na červeno a zaznie signálny tón.
- ◆ Prístroj začne štandardne automaticky v stupni zvlhčenia „Vysoký“.
- ◆ Na nastavenie želaného stupňa zvlhčenia stlačte opakovane tlačidlo MODE/LIGHT (☐) 8.
- ◆ Stlačte tlačidlo STANDBY (☾) 7 na vypnutie prístroja. Tlačidlo STANDBY (☾) 7 zhasne a zaznie signálny tón.

## Doplnenie vody

### UPOZORNENIE

- ▶ Prístroj sa zastaví, hneď ako je voda v zásobníku na vodu 3 spotrebovaná. Tlačidlo STANDBY (☾) 7 bliká červeno.

- ◆ Prístroj vypnite.
- ◆ Vytiahnite sieťovú zástrčku zo sieťovej zásuvky.
- ◆ Do zásobníka na vodu 3 naplňte vodu.
- ◆ Zastrčte sieťovú zástrčku do sieťovej zásuvky.
- ◆ Zapnite prístroj.

## Naplnenie misky pre aromatický vankúšik

### VÝSTRAHA

#### Nebezpečenstvo otravy a požiaru!

- ▶ Prístroj sa smie používať len s éterickými olejmi.
- ▶ Smú sa používať iba éterické oleje, ktoré zodpovedajú národným požiadavkám na zdravie. Používanie iných látok môže viesť k otrave alebo spôsobiť nebezpečenstvo požiaru.

### POZOR

#### Poškodenie prístroja!

- ▶ Do misky **16** pre aromatický vankúšik **17** neplňte žiadnu vodu.





Do misky **16** pre aromatický vankúšik **17** môžete naplniť éterické oleje, aby sa mohla uvoľňovať vôňa do okolitého vzduchu. Prístroj musí byť pritom vypnutý.

- ◆ Odtiahnite veko **1**, za jeho okraj zo zásobníka na vodu **3** smerom hore.
- ◆ Odstráňte aromatický vankúšik **17**.
- ◆ Naplňte do misky pre aromatický vankúšik **16** pár kvapiek éterického oleja.
- ◆ Položte aromatický vankúšik **17** do misky **16**.
- ◆ Nasadte veko **1** na zásobník na vodu **3**.

## Zapnutie/vypnutie vyhrievacej funkcie

### UPOZORNENIE

- ▶ Vyhrievacia funkcia môže zohriať vodu až na 35 °C.
- ▶ Zohriata para stúpa v miestnosti vyššie ako studená para.

- ◆ Stlačte tlačidlo HEATER  **6** na zapnutie vyhrievacej funkcie. Tlačidlo HEATER  **6** svieti červeno.
- ◆ Stlačte tlačidlo HEATER  **6** na vypnutie vyhrievacej funkcie. Tlačidlo HEATER  **6** zhasne.









## Zapnutie/vypnutie osvetlenia dna

Prístroj sa disponuje osvetlením dna **14**, ktoré sa nachádza pod základnou jednotkou **5**. Keď je osvetlenie dna **14** zapnuté, svieti modro.

- ◆ Stlačte a podržte tlačidlo MODE / LIGHT  **8** na zapnutie osvetlenia dna **14**.
- ◆ Stlačte a podržte tlačidlo MODE / LIGHT  **8** na vypnutie osvetlenia dna **14**.

## Hľadanie chýb

Nasledujúca tabuľka slúži ako pomôcka pri vyhľadávaní a odstraňovaní menších porúch:

Chyba	Možná príčina	Odstránenie
Tlačidlá nesvietia a z prístroja nevystupuje žiadna vodná para.	Sieťová zástrčka nie je zastrčená do sieťovej zásuvky.	Zastrčte sieťovú zástrčku do sieťovej zásuvky.
	Prístroj nie je zapnutý.	Stlačte tlačidlo STANDBY  7.
Tlačidlá svietia, resp. blikajú, z prístroja ale nevystupuje žiadna vodná para.	V zásobníku na vodu  nie je žiadna voda.	Do zásobníka na vodu  naplňte vodu.
Vodná para zapácha.	Voda v zásobníku na vodu  nebola dlhšie vymenená.	Vyčistite zásobník na vodu  a naplňte čerstvú vodu.
Z prístroja vystupuje iba málo vodnej pary.	Výhrevný menič  je zanesený vodným kameňom.	Vyčistite výhrevný menič  .
	Voda v zásobníku na vodu  nebola dlhšie vymenená.	Vyčistite zásobník na vodu  a naplňte čerstvú vodu.

### UPOZORNENIE

- ▶ Ak pomocou vyššie uvedených krokov nemôžete odstrániť problém, kontaktujte, prosím, servisnú poradenskú linku (pozri kapitolu **Servis**).

## Čistenie/Odstránenie vodného kameňa

### NEBEZPEČENSTVO

#### Nebezpečenstvo zásahu elektrickým prúdom!

- ▶ Predtým než začnete s čistením, vytiahnite sieťovú zástrčku zo sieťovej zásuvky.

### POZOR

#### Možné poškodenie prístroja!

- ▶ Zabezpečte, aby sa pri čistení do prístroja nedostala žiadna vlhkosť, aby sa tak zabránilo jeho neopraviteľnému poškodeniu.
- ▶ V žiadnom prípade sa nepokúšajte odstrániť usadeniny vodného kameňa špicatými alebo ostrými predmetmi. Prístroj by sa tým mohol poškodiť.

- Nikdy neponárajte prístroj do vody a chráňte ho pred striekajúcou a kvapkajúcou vodou.
- Kryt čistíte výlučne mierne navlhčenou utierkou a jemným prostriedkom na umývanie riadu.
- Na odstránenie vodného kameňa z prístroja použite bežný tekutý odstraňovač vodného kameňa. Dodržiavajte tiež údaje výrobcu k vášmu prostriedku na odstraňovanie vodného kameňa.
- Odskrutkujte uzatvárací kryt 20 pre zásobník na vodu 3. Naplňte celý zásobník na vodu 3 prostriedkom na odstraňovanie vodného kameňa a nechajte ho pôsobiť tak dlho, až sa uvoľní vodný kameň. Prostriedok na odstraňovanie vodného kameňa vylejte. Uzatvárací kryt 20 a zásobník na vodu 3 vypláchnite čistou vodou.
- Vytrite usadeniny vodného kameňa vo vnútri základnej jednotky 5 mierne vlhkou utierkou. Osobitne sa musí vyčistiť výhrevný menič 13.
- Odoberte ochranný kryt vyhrievacieho prvku 10 a vyhrievací prvok 10 utrite mierne vlhkou utierkou. Zasuňte ochranný kryt znova na vyhrievací prvok 10.
- Zoberte aromatický vankúšik 17 z misky 16. Misku pre aromatický vankúšik 16 vypláchnite pod tečúcou vodou. Podržte aromatický vankúšik 17 pod tečúcou vodou a viackrát ho stlačte, aby sa vypláchol. Diely následne dobre vysušte.

## Údržba

### Výmena filtra so striebornými iónovými guľôčkami

#### UPOZORNENIE

- ▶ Vďaka filtru so striebornými iónovými guľôčkami 9 sa zárodky nachádzajúce sa vo vode nemôžu rozmnožovať.
- ▶ Aby filter so striebornými iónovými guľôčkami 9 nestratil svoj účinok, odporúčame ho vymieňať každý rok.
- ▶ Pre objednávku nového filtra so striebornými iónovými guľôčkami si prečítajte, prosím **Objednávanie náhradných dielov**.

- ◆ Odoberte zásobník na vodu 3 za držadlo 19 zo základnej jednotky 5.
- ◆ Vyberte filter so striebornými iónovými guľôčkami 9.
- ◆ Nasadte nový filter so striebornými iónovými guľôčkami.
- ◆ Pomocou držadla 19 postavte zásobník na vodu 3 na základnú jednotku 5.

## Výmena aromatického vankúšika

Keď je aromatický vankúšik ① poškodený alebo porézny, resp. nemôže viac zachytávať éterický olej, mal by sa vymeniť.

### UPOZORNENIE

- Pre objednávku aromatického vankúšika si prečítajte, prosím, kapitolu **Objednávanie náhradných dielov**.

## Skladovanie

- Ak prístroj dlhší čas nepoužívate, vytiahnite sieťovú zástrčku.
- Vyprázdňte zásobník na vodu ③.
- Vyčistíte všetky diely, ako je opísané v kapitole **Čistenie/Odstránenie vodného kameňa**.
- Prístroj uskladnite na čistom a suchom mieste bez priameho slnečného žiarenia.

## Likvidácia

### Likvidácia prístroja



Symbol preškrtnutej odpadovej nádoby na kolieskach upozorňuje, že tento prístroj podlieha smernici č. 2012/19/EU. Táto smernica stanovuje, že tento prístroj nesmie po uplynutí doby používania zneškodniť s bežným odpadom z domácnosti, ale musíte ho odovzdať na špeciálne zriadených zberných miestach, v zberných dvoroch alebo v podnikoch na likvidáciu odpadu.

**Táto likvidácia je pre vás bezplatná. Chráňte životné prostredie a likvidujte odborne.**



Informácie o možnostiach likvidácie výrobku, ktorý doslúžil, získate od svojej obecnej alebo mestskej samosprávy.

### Likvidácia obalu



Obalové materiály sú zvolené z hľadiska ekologickej a technickej likvidácie a preto ich možno recyklovať. Nepotrebné obalové materiály zlikvidujte podľa miestne platných predpisov.



Obal zlikvidujte ekologicky.

Dbajte na označenie na rozličných obalových materiáloch a tieto prípadne zvlášť roztriedte. Obalové materiály sú označené skratkami (a) a číslicami (b) s nasledujúcim významom:

1 - 7: plasty, 20 - 22: papier a lepenka, 80 - 98: kompozitné materiály.

## Príloha

### Technické údaje

Ultrazvukový zvlhčovač vzduchu	
Vstupné napätie	220 - 240 V ~ (striedavý prúd)
Sieťová frekvencia	50/60 Hz
Výkon	45 W
Frekvencia	2,4 MHz
Plniace množstvo zásobníka na vodu	3000 ml
Trieda ochrany	II /  (dvojitá izolácia)

### Upozornenie k vyhláseniu o zhode EÚ

**CE** Vzhľadom na zhodu so základnými požiadavkami a inými relevantnými predpismi spĺňa tento prístroj smernicu o nízkom napätí 2014/35/EU a smernicu o elektromagnetickej kompatibilite 2014/30/EU.

Originál kompletného vyhlásenia o zhode je k dispozícii u dovozcu.

### Objednávanie náhradných dielov

Dodatkový filter so striebornými iónovými guľôčkami a/alebo aromatický vankúšik si môžete objednať pohodlne na našej internetovej stránke [www.kompernass.com](http://www.kompernass.com).



#### UPOZORNENIE

- ▶ V niektorých krajinách sa objednávanie náhradných dielov nemôže uskutočniť online. V takom prípade zavolajte, prosím, na našu servisnú poradenskú linku (pozri kapitolu **Servis**).

Pri vašej telefonickej objednávke majte pripravené číslo výrobku (napr. 323518), ktoré nájdete na obale tohto návodu na obsluhu.

## Záruka spoločnosti Kompennass Handels GmbH

Vážená zákazníčka, vážený zákazník,

na tento prístroj máte záruku 3 roky od dátumu zakúpenia. V prípade nedostatkov tohto výrobku máte práva vyplývajúce zo zákona voči predajcovi tohto výrobku. Tieto Vaše práva vyplývajúce zo zákona nie sú obmedzené našou zárukou, uvedenou nižšie.

### Záručné podmienky

Záručná doba začína plynúť dátumom zakúpenia. Prosím, uschovajte si pokladničný blok. Tento bude potrebný ako dôkaz o zakúpení.

Ak v priebehu troch rokov od dátumu zakúpenia tohto výrobku dôjde k chybe materiálu alebo výrobné chybe, výrobok vám – podľa nášho uváženia – bezplatne opravíme, vymeníme alebo uhradíme kúpnu cenu. Podmienkou tohto záručného plnenia je, že počas trojročnej lehoty sa poškodený prístroj a doklad o zakúpení (pokladničný blok) predloží so stručným opisom, v čom spočíva nedostatok prístroja a kedy sa vyskytol.

Ak je chyba pokrytá našou zárukou, zašleme Vám späť opravený alebo nový výrobok. Opravou alebo výmenou výrobku nezačína plynúť žiadna nová záručná doba.

### Záručná doba a zákonné nároky na odstránenie chýb

Záručná doba sa záručným plnením nepredlži. To platí aj pre vymenené a opravené diely. Poškodenia a chyby zistené prípadne už pri kúpe, sa musia hlásiť okamžite po vybalení. Po uplynutí záručnej doby podliehajú prípadné opravy poplatku.

### Rozsah záruky

Prístroj bol starostlivo vyrobený v súlade s prísnyimi smernicami kvality a pred dodaním bol svedomito preskúšaný.

Záručné plnenie sa vzťahuje na chyby materiálu alebo výrobné chyby. Táto záruka sa nevzťahuje na časti výrobku, ktoré sú vystavené bežnému opotrebovaniu a preto ich možno pokladať za rýchlo opotrebitelné diely, ani na poškodenia krehkých dielov, ako sú napríklad spínače, akumulátory alebo diely vyrobené zo skla.

Táto záruka zaniká v prípade poškodenia výrobku neodborným používaním alebo neodbornou údržbou. Na správne používanie výrobku sa musia presne dodržiavať všetky pokyny, uvedené v návode na obsluhu. Bezpodmienečne sa musí zabrániť použitiu alebo úkonom, ktoré sa v návode na obsluhu neodporúčajú alebo pred ktorými sa varuje.

Výrobok je určený len na súkromné použitie a nie na priemyselné používanie. Záruka zaniká pri nesprávnom a neodbornom zaobchádzaní, pri použití násilia a pri zásahoch, ktoré neboli vykonané naším autorizovaným servisom.

## Vybavenie v prípade záruky

Na zaručenie rýchleho vybavenia Vašej žiadosti postupujte podľa nasledujúcich pokynov:

- Na všetky otázky majte pripravený pokladničný doklad a číslo výrobku (napr. IAN 12345) ako doklad o nákupe.
- Číslo výrobku nájdete na typovom štítku na výrobku, na gravúre na výrobku, na titulnej stránke návodu na obsluhu (dole vľavo) alebo ako nálepku na zadnej alebo spodnej strane výrobku.
- Ak dôjde k funkčným poruchám alebo iným nedostatkom, kontaktujte najprv nižšie uvedené servisné oddelenie **telefonicky** alebo **e-mailom**.
- Výrobok, zaevidovaný ako poruchový, môžete potom spolu s dokladom o nákupe (pokladničný blok) a uvedením popisu chyby a dátumu, kedy k nej došlo, bezplatne odoslať na adresu servisného strediska, ktorá Vám bude oznámená.



Na webovej stránke [www.lidl-service.com](http://www.lidl-service.com) si môžete stiahnuť tieto a mnoho ďalších príručiek, videá o výrobkoch a inštalačný softvér.

Pomocou tohto QR-kódu sa dostanete priamo na stránku servisu Lidl ([www.lidl-service.com](http://www.lidl-service.com)) a pomocou zadania čísla výrobku (IAN) 123456 otvoríte váš návod na obsluhu.

## Servis

**SK****Servis Slovensko**

Tel. 0850 232001

E-Mail: [kompernass@lidl.sk](mailto:kompernass@lidl.sk)

IAN 323518\_1901

## Dovozca

Majte na pamäti, že nižšie uvedená adresa nie je adresou servisného strediska. Najprv kontaktujte uvedené servisné stredisko.

KOMPERNASS HANDELS GMBH

BURGSTRASSE 21

44867 BOCHUM

NEMECKO

[www.kompernass.com](http://www.kompernass.com)





# Inhaltsverzeichnis

<b>Einführung</b> .....	<b>56</b>
Informationen zu dieser Bedienungsanleitung .....	56
Urheberrecht .....	56
Bestimmungsgemäße Verwendung .....	56
Warnhinweise und Symbole .....	57
<b>Sicherheit</b> .....	<b>58</b>
Grundlegende Sicherheitshinweise .....	58
<b>Inbetriebnahme</b> .....	<b>61</b>
Lieferumfang prüfen .....	61
Elektrischer Anschluss .....	61
<b>Bedienelemente</b> .....	<b>62</b>
<b>Bedienung und Betrieb</b> .....	<b>63</b>
Gerät mit Wasser befüllen .....	63
Gerät ein-/ausschalten .....	64
Wasser nachfüllen .....	64
Schale für Aromakissen befüllen .....	65
Heizfunktion ein-/ausschalten .....	65
Bodenbeleuchtung ein-/ausschalten .....	65
<b>Fehlersuche</b> .....	<b>66</b>
<b>Reinigung/Entkalkung</b> .....	<b>66</b>
<b>Wartung</b> .....	<b>67</b>
Silberionen-Kugel-Filter wechseln .....	67
Aromakissen wechseln .....	68
<b>Lagerung</b> .....	<b>68</b>
<b>Entsorgung</b> .....	<b>68</b>
Gerät entsorgen .....	68
Verpackung entsorgen .....	68
<b>Anhang</b> .....	<b>69</b>
Technische Daten .....	69
Hinweise zur EU-Konformitätserklärung .....	69
Ersatzteilbestellung .....	69
Garantie der Kompernaß Handels GmbH .....	70
Service .....	71
Importeur .....	71

## Einführung

### Informationen zu dieser Bedienungsanleitung



Herzlichen Glückwunsch zum Kauf Ihres neuen Gerätes. Sie haben sich damit für ein hochwertiges Produkt entschieden. Die Bedienungsanleitung ist Bestandteil dieses Produkts. Sie enthält wichtige Hinweise für Sicherheit, Gebrauch und Entsorgung. Machen Sie sich vor der Benutzung des Produkts mit allen Bedien- und Sicherheitshinweisen vertraut. Benutzen Sie das Produkt nur wie beschrieben und für die angegebenen Einsatzbereiche. Bewahren Sie die Bedienungsanleitung immer als Nachschlagewerk in der Nähe des Produkts auf. Händigen Sie bei Weitergabe oder Verkauf des Produktes an Dritte alle Unterlagen inkl. dieser Bedienungsanleitung mit aus.

### Urheberrecht

Diese Dokumentation ist urheberrechtlich geschützt. Jede Vervielfältigung bzw. jeder Nachdruck, auch auszugsweise, sowie die Wiedergabe der Abbildungen, auch im veränderten Zustand, ist nur mit schriftlicher Zustimmung des Herstellers gestattet.

### Bestimmungsgemäße Verwendung

Dieses Gerät ist ausschließlich zur Erfrischung und Befeuchtung von Raumluft in geschlossenen Räumen für den privaten Gebrauch bestimmt. Das Gerät ist für eine maximale Raumgröße von 20 m<sup>2</sup> geeignet. Eine andere oder darüber hinausgehende Benutzung gilt als nicht bestimmungsgemäß. Das Gerät ist nicht zur Verwendung in gewerblichen oder industriellen Bereichen vorgesehen. Ansprüche jeglicher Art wegen Schäden aus nicht bestimmungsgemäßer Verwendung, unsachgemäßen Reparaturen, unerlaubt vorgenommener Veränderungen oder Verwendung nicht zugelassener Ersatzteile sind ausgeschlossen. Das Risiko trägt allein der Benutzer.

## Warnhinweise und Symbole

In der vorliegenden Bedienungsanleitung werden folgende Warnhinweise verwendet:

### **GEFAHR**

**Ein Warnhinweis dieser Gefahrenstufe kennzeichnet eine mögliche gefährliche Situation.**

Falls die gefährliche Situation nicht vermieden wird, kann dies zu schweren Verletzungen oder zum Tod führen.

- ▶ Die Anweisungen in diesem Warnhinweis befolgen, um die Gefahr von schweren Verletzungen oder des Todes zu vermeiden.

### **WARNUNG**

**Ein Warnhinweis dieser Gefahrenstufe kennzeichnet eine mögliche gefährliche Situation.**

Falls die gefährliche Situation nicht vermieden wird, kann dies zu Verletzungen führen.

- ▶ Die Anweisungen in diesem Warnhinweis befolgen, um Verletzungen von Personen zu vermeiden.

### **ACHTUNG**

**Ein Warnhinweis dieser Gefahrenstufe kennzeichnet einen möglichen Sachschaden.**

Falls die Situation nicht vermieden wird, kann dies zu Sachschäden führen.

- ▶ Die Anweisungen in diesem Warnhinweis befolgen, um Sachschäden zu vermeiden.

### **HINWEIS**

- ▶ Ein Hinweis kennzeichnet zusätzliche Informationen, die den Umgang mit dem Gerät erleichtern.

## Sicherheit

In diesem Kapitel erhalten Sie wichtige Sicherheitshinweise im Umgang mit dem Gerät. Dieses Gerät entspricht den vorgeschriebenen Sicherheitsbestimmungen. Ein unsachgemäßer Gebrauch kann zu Personen- und Sachschäden führen.

### Grundlegende Sicherheitshinweise

Beachten Sie für einen sicheren Umgang mit dem Gerät die folgenden Sicherheitshinweise:

- Kontrollieren Sie das Gerät vor der Verwendung auf äußere sichtbare Schäden. Nehmen Sie ein beschädigtes oder heruntergefallenes Gerät nicht in Betrieb. Es besteht Verletzungsgefahr!
- Wenn die Netzanschlussleitung dieses Gerätes beschädigt ist/wird, muss sie durch den Hersteller oder seinen Kundenservice oder eine ähnlich qualifizierte Person ersetzt werden, um Gefährdungen zu vermeiden.
- Dieses Gerät kann von Kindern ab 8 Jahren und darüber sowie von Personen mit verringerten physischen, sensorischen oder mentalen Fähigkeiten oder Mangel an Erfahrung und Wissen benutzt werden, wenn Sie beaufsichtigt oder bezüglich des sicheren Gebrauchs des Gerätes unterwiesen wurden und die daraus resultierenden Gefahren verstehen. Kinder dürfen nicht mit dem Gerät spielen. Reinigung und Benutzer-Wartung dürfen nicht von Kindern ohne Beaufsichtigung durchgeführt werden.
- Verpackungsmaterialien sind kein Kinderspielzeug! Halten Sie alle Verpackungsmaterialien von Kindern fern. Es besteht Erstickungsgefahr!
- Dieses Gerät ist nur für den Betrieb im Innenbereich geeignet.
- Es können heiße Dampfschwaden entweichen. Halten Sie Abstand von dem Wasserdampf. Es besteht Verbrühungsgefahr!
- Das Gerät darf nur in Räumen mit einer Temperatur von 5 °C bis 35 °C betrieben werden.

- Stellen Sie das Gerät immer auf eine stabile und gerade Fläche. Bei Stürzen kann es beschädigt werden.
- Achten Sie darauf, dass das Gerät mit 1 Meter Abstand zu Wänden bzw. Schränken auf einen gegen Feuchtigkeit unempfindlichem Untergrund gestellt wird. Der herabfallende Wasserdampf schlägt sich an Wänden und Böden nieder und kann eventuell Schäden an z. B. Möbeln oder Fußböden hervorrufen.
- Die Oberflächen von Möbeln enthalten möglicherweise Bestandteile, die die Gummifüße des Gerätes angreifen und aufweichen können. Legen Sie gegebenenfalls eine Unterlage unter die Gummifüße des Gerätes.
- Befüllen Sie die Schale für das Aromakissen nur mit ätherischen Ölen. Es dürfen nur ätherische Öle verwendet werden, die den nationalen Gesundheitsanforderungen entsprechen. Der Gebrauch anderer Substanzen kann eine Vergiftung oder Brandgefahr verursachen.
- Lassen Sie Reparaturen am Gerät nur von autorisiertem Fachpersonal oder dem Kundenservice durchführen. Durch unsachgemäße Reparaturen können Gefahren für den Benutzer entstehen. Zudem erlischt der Garantieanspruch.
- Defekte Bauteile dürfen nur gegen Original-Ersatzteile ausgetauscht werden. Nur bei diesen Teilen ist gewährleistet, dass sie die Sicherheitsanforderungen erfüllen.
- Öffnen Sie niemals das Gehäuse des Gerätes. Es befinden sich keine zu wartenden Teile im Inneren. Des Weiteren verlieren Sie Ihren Garantieanspruch.
- Nehmen Sie keine eigenmächtigen Umbauten oder Veränderungen an dem Gerät vor.
- Fassen Sie den Netzstecker oder das Gerät niemals mit nassen Händen an.

- Schließen Sie den Netzstecker nur an eine ordnungsgemäß installierte, leicht zugängliche Netzsteckdose an, deren Spannung der Angabe auf dem Typenschild entspricht. Die Netzsteckdose muss auch nach dem Anschließen weiterhin leicht zugänglich sein.
- Ziehen Sie vor jeder Reinigung, Wartung und bei Nichtgebrauch immer den Netzstecker aus der Netzsteckdose. Ausschalten alleine genügt nicht, weil noch immer Netzspannung im Gerät anliegt, solange der Netzstecker in der Netzsteckdose steckt.
- Schützen Sie das Gerät vor Feuchtigkeit, Tropf- oder Spritzwasser und dem Eindringen von Flüssigkeiten. Es besteht Stromschlaggefahr!
- Tauchen Sie das Gerät, die Netzanschlussleitung und den Netzstecker nie in Wasser und benutzen Sie es nicht im Freien. Es besteht Stromschlaggefahr!
- Setzen Sie das Gerät nicht direktem Sonnenlicht oder hohen Temperaturen aus. Anderenfalls kann es überhitzen und irreparabel beschädigt werden.
- Stecken Sie keine Gegenstände in das Gerät.
- Füllen Sie Wasser nur in den Wasserbehälter und niemals in die anderen Teile des Gerätes.
- Füllen Sie keine Reinigungsmittel, Chemikalien oder Metalle in den Wasserbehälter.
- Bewegen Sie das Gerät nicht übermäßig, wenn sich viel Wasser im Wasserbehälter befindet. Wasser könnte in andere Teile des Gerätes eindringen und das Gerät beschädigen.
- Wenn Sie am Gerät ungewöhnliche Geräusche, Brandgeruch oder Rauchentwicklung feststellen, schalten Sie das Gerät sofort aus und ziehen den Netzstecker von der Netzsteckdose ab. Lassen Sie das Gerät durch einen qualifizierten Fachmann überprüfen, bevor Sie es erneut verwenden.

## Inbetriebnahme

### Lieferumfang prüfen

(Abbildungen siehe Ausklappseite)

- ◆ Entnehmen Sie alle Teile und die Bedienungsanleitung aus dem Karton.
- ◆ Entfernen Sie sämtliches Verpackungsmaterial.

Der Lieferumfang besteht aus folgenden Komponenten:

- Ultraschall-Luftbefeuchter
- Schale für Aromakissen
- Aromakissen
- Silberionen-Kugel-Filter
- Bedienungsanleitung

#### **HINWEIS**

- ▶ Prüfen Sie die Lieferung auf Vollständigkeit und auf sichtbare Schäden.
- ▶ Bei einer unvollständigen Lieferung oder Schäden infolge mangelhafter Verpackung oder durch Transport wenden Sie sich an die Service-Hotline (siehe Kapitel **Service**).

### Elektrischer Anschluss

Beachten Sie für einen sicheren und fehlerfreien Betrieb des Gerätes beim elektrischen Anschluss folgende Hinweise:

#### **ACHTUNG**

- ▶ Vergleichen Sie vor dem Anschließen des Gerätes die Anschlussdaten (Spannung und Frequenz) auf dem Typenschild mit denen Ihres Elektronetzes. Diese Daten müssen übereinstimmen, damit keine Schäden am Gerät auftreten.
- ▶ Vergewissern Sie sich, dass die Netzanschlussleitung unbeschädigt ist und nicht über heiße Flächen und/oder scharfe Kanten verlegt wird.
- ▶ Achten Sie darauf, dass die Netzanschlussleitung nicht straff gespannt oder geknickt wird.
- ▶ Ziehen Sie den Netzstecker nach jedem Gebrauch aus der Netzsteckdose.



## Bedienelemente

(Abbildungen siehe Ausklappseite)

- ❶ Deckel
- ❷ Dampfaustrittsöffnung
- ❸ Wasserbehälter
- ❹ Sichtfenster für Wasserstand
- ❺ Basiseinheit
- ❻ Taste HEATER ⏻
- ❼ Taste STANDBY ⏻
- ❽ Taste MODE/LIGHT ⏻
- ❾ Silberionen-Kugel-Filter
- ❿ Heizelement mit Schutzkappe
- ⓫ Schwimmer
- ⓬ Luftauslass
- ⓭ Heizwandler
- ⓮ Bodenbeleuchtung
- ⓯ Bodenöffnung
- ⓰ Schale für Aromakissen
- ⓱ Aromakissen
- ⓲ Dampfaustrittskanal
- ⓳ Tragegriff
- ⓴ Verschlusskappe für den Wasserbehälter
- ⓵ Wasserbehälteröffnung
- ⓶ Dampfaufnahme

## Bedienung und Betrieb

In diesem Kapitel erhalten Sie wichtige Hinweise zur Bedienung und Betrieb des Gerätes.

### Gerät mit Wasser befüllen

#### **⚠ GEFAHR**

##### **Stromschlaggefahr!**

Wenn das Gerät mit gefülltem Wasserbehälter **3** umkippt, kann das austretende Wasser einen Stromschlag bei anderen Geräten verursachen.

- ▶ Stellen Sie das Gerät immer auf eine stabile und gerade Fläche.
- ▶ Leeren Sie den Wasserbehälter **3**, wenn Sie das Gerät längere Zeit nicht verwenden.

#### **ACHTUNG**

##### **Beschädigung des Gerätes!**

- ▶ Verwenden Sie das Gerät nie ohne Wasser im Wasserbehälter **3**.

#### **HINWEIS**

- ▶ Verwenden Sie das Gerät vorzugsweise mit kühlem, abgekochtem oder destilliertem Wasser.
- ▶ Wechseln Sie regelmäßig das Wasser im Gerät, um das Gerät sauber zu halten.

- ◆ Ziehen Sie den Netzstecker aus der Netzsteckdose.
- ◆ Ziehen Sie den Deckel **1** an dessen Rand von dem Wasserbehälter **3** nach oben ab.
- ◆ Entnehmen Sie die Schale **16** mit dem Aromakissen **17**.
- ◆ Nehmen Sie den Wasserbehälter **3** am Tragegriff **19** von der Basiseinheit **5** ab.
- ◆ Drehen Sie den Wasserbehälter **3** und stellen ihn auf den Kopf.



Abb. 01



Abb. 02



Abb. 03

- ◆ Schrauben Sie die Verschlusskappe des Wasserbehälters 20 gegen den Uhrzeigersinn ab (siehe Abb. 1).
- ◆ Befüllen Sie den Wasserbehälter 3 über die Wasserbehälteröffnung 21 vollständig mit Wasser (siehe Abb. 2).
- ◆ Setzen Sie die Verschlusskappe des Wasserbehälters 20 auf die Wasserbehälteröffnung 21 und schrauben sie im Uhrzeigersinn zu (siehe Abb. 3).
- ◆ Wischen Sie Wasserreste mit einem Tuch vom Gerät ab.
- ◆ Stellen Sie mit dem Tragegriff 19 den Wasserbehälter 3 auf die Basiseinheit 5.
- ◆ Legen Sie die Schale 16 mit dem Aromakissen 17 ein.
- ◆ Setzen Sie den Deckel 1 auf den Wasserbehälter 3.
- ◆ Stecken Sie den Netzstecker in die Netzsteckdose.

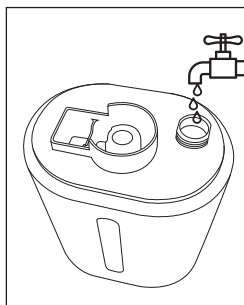
## Gerät ein-/ausschalten

Das Gerät verfügt über drei Befeuchtungsstufen. Je höher die Intensität gewählt wird, desto höher ist die Verdunstungsmenge des Wassers. Die Intensität der Befeuchtung wird anhand der Farbe der Taste MODE/LIGHT (☐) 8 dargestellt (siehe Tabelle).

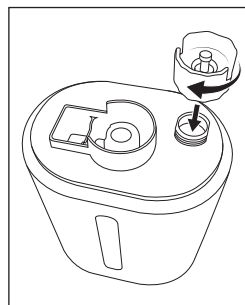
Farbe	Befeuchtungsstufe	Verdunstungsmenge
Rot	Hoch	(max. 350 ml pro Stunde +/- 15 %)
Grün	Mittel	(max. 180 ml pro Stunde +/- 15 %)
Gelb	Niedrig	(max. 100 ml pro Stunde +/- 15 %)

- ◆ Drücken Sie die Taste STANDBY (☾) 7, um das Gerät einzuschalten. Die Taste STANDBY (☾) 7 leuchtet rot und es ertönt ein Signalton.
- ◆ Standardmäßig beginnt das Gerät automatisch in der Befeuchtungsstufe „Hoch“.
- ◆ Drücken Sie wiederholt die Taste MODE/LIGHT (☐) 8, um die gewünschte Befeuchtungsstufe einzustellen.
- ◆ Drücken Sie die Taste STANDBY (☾) 7, um das Gerät auszuschalten. Die Taste STANDBY (☾) 7 erlischt und es ertönt ein Signalton.

## Wasser nachfüllen

### HINWEIS

- ▶ Das Gerät stoppt ab, sobald das Wasser im Wasserbehälter 3 aufgebraucht ist. Die Taste STANDBY (☾) 7 blinkt rot.

- ◆ Schalten Sie das Gerät aus.
- ◆ Ziehen Sie den Netzstecker aus der Netzsteckdose.
- ◆ Füllen Sie Wasser in den Wasserbehälter 3.
- ◆ Stecken Sie den Netzstecker in die Netzsteckdose.
- ◆ Schalten Sie das Gerät ein.

## Schale für Aromakissen befüllen

### **WARNUNG**

#### **Vergiftungs- und Brandgefahr!**

- ▶ Das Gerät darf nur mit ätherischen Ölen benutzt werden.
- ▶ Es dürfen nur ätherische Öle verwendet werden, die den nationalen Gesundheitsanforderungen entsprechen. Der Gebrauch anderer Substanzen kann eine Vergiftung oder Brandgefahr verursachen.

### **ACHTUNG**

#### **Beschädigung des Gerätes!**

- ▶ Füllen Sie kein Wasser in die Schale **16** für das Aromakissen **17**.





Sie können ätherische Öle in die Schale **16** für das Aromakissen **17** füllen, damit der Duft an die Umgebungsluft abgegeben wird. Das Gerät muss dabei ausgeschaltet sein.

- ◆ Ziehen Sie den Deckel **1** an dessen Rand von dem Wasserbehälter **3** nach oben ab.
- ◆ Entfernen Sie das Aromakissen **17**.
- ◆ Füllen Sie ein paar Tropfen ätherisches Öl in die Schale **16**.
- ◆ Legen Sie das Aromakissen **17** in die Schale **16**.
- ◆ Setzen Sie den Deckel **1** auf den Wasserbehälter **3**.

## Heizfunktion ein-/ausschalten



### **HINWEIS**

- ▶ Die Heizfunktion kann das Wasser bis auf 35 °C erwärmen.
- ▶ Der erwärmte Dampf steigt höher im Raum auf als der kalte Dampf.

- ◆ Drücken Sie die Taste HEATER  **6**, um die Heizfunktion einzuschalten. Die Taste HEATER  **6** leuchtet rot.
- ◆ Drücken Sie die Taste HEATER  **6**, um die Heizfunktion auszuschalten. Die Taste HEATER  **6** erlischt.

## Bodenbeleuchtung ein-/ausschalten

Das Gerät verfügt über eine Bodenbeleuchtung **14** die sich unterhalb der Basiseinheit **5** befindet. Wenn die Bodenbeleuchtung **14** eingeschaltet ist, leuchtet sie blau.

- ◆ Drücken und halten Sie die Taste MODE/LIGHT  **8**, um die Bodenbeleuchtung **14** einzuschalten.
- ◆ Drücken und halten Sie die Taste MODE/LIGHT  **8**, um die Bodenbeleuchtung **14** auszuschalten.

## Fehlersuche

Die nachfolgende Tabelle hilft bei der Lokalisierung und Behebung kleinerer Störungen:

Fehler	Mögliche Ursache	Behebung
Die Tasten leuchten nicht und es tritt kein Wasserdampf aus dem Gerät.	Der Netzstecker ist nicht mit der Netzsteckdose verbunden.	Stecken Sie den Netzstecker in die Netzsteckdose.
	Das Gerät ist nicht eingeschaltet.	Drücken Sie die Taste <b>STANDBY</b>  <b>7</b> .
Die Tasten leuchten bzw. blinken, es tritt aber kein Wasserdampf aus dem Gerät aus.	Es ist kein Wasser im Wasserbehälter <b>3</b> .	Füllen Sie Wasser in den Wasserbehälter <b>3</b> .
Der Wasserdampf riecht.	Das Wasser im Wasserbehälter <b>3</b> wurde länger nicht gewechselt.	Reinigen Sie den Wasserbehälter <b>3</b> und füllen frisches Wasser ein.
Nur wenig Wasserdampf tritt aus dem Gerät aus.	Der Heizwandler <b>15</b> ist verkalkt.	Reinigen Sie den Heizwandler <b>15</b> .
	Das Wasser im Wasserbehälter <b>3</b> wurde länger nicht gewechselt.	Reinigen Sie den Wasserbehälter <b>3</b> und füllen frisches Wasser ein.

### HINWEIS

- ▶ Wenn Sie mit den vorstehend genannten Schritten das Problem nicht lösen können, wenden Sie sich an die Service-Hotline (siehe Kapitel **Service**).

## Reinigung/Entkalkung

### GEFAHR

#### Stromschlaggefahr!

- ▶ Ziehen Sie den Netzstecker aus der Netzsteckdose, bevor Sie mit der Reinigung beginnen.

### ACHTUNG

#### Mögliche Beschädigung des Gerätes!

- ▶ Stellen Sie sicher, dass bei der Reinigung keine Feuchtigkeit in das Gerät eindringt, um eine irreparable Beschädigung des Gerätes zu vermeiden.
- ▶ Versuchen Sie keinesfalls Kalkablagerungen mit spitzen oder scharfen Gegenständen zu entfernen. Das Gerät kann dadurch beschädigt werden.

- Tauchen Sie das Gerät nie in Wasser ein und schützen Sie es vor Spritz- und Tropfwasser.
- Reinigen Sie das Gehäuse ausschließlich mit einem leicht feuchten Tuch und einem milden Spülmittel.
- Verwenden Sie zum Entkalken des Gerätes ein handelsübliches flüssiges Entkalkungsmittel. Beachten Sie auch die Herstellerangaben zu Ihrem Entkalkungsmittel.
- Schrauben Sie die Verschlusskappe 20 für den Wasserbehälter 3 ab. Füllen Sie den gesamten Wasserbehälter 3 mit Entkalkungsmittel und lassen Sie es so lange einwirken, bis sich der Kalk gelöst hat. Schütten Sie das Entkalkungsmittel weg. Spülen Sie die Verschlusskappe 20 und den Wasserbehälter 3 mit klarem Wasser aus.
- Wischen Sie Kalkablagerungen im Inneren der Basiseinheit 5 mit einem leicht feuchten Tuch ab. Insbesondere der Heizwandler 13 muss gereinigt werden.
- Nehmen Sie die Schutzkappe des Heizelements 10 ab und wischen das Heizelement 10 mit einem leicht feuchten Tuch ab. Stecken Sie die Schutzkappe wieder auf das Heizelement 10.
- Nehmen Sie das Aromakissen 17 aus der Schale 16. Spülen Sie die Schale 16 unter fließendem Wasser aus. Halten Sie das Aromakissen 17 unter fließendem Wasser und drücken es mehrmals zusammen, um es auszuspülen. Trocknen Sie alle Teile anschließend gut ab.

## Wartung

### Silberionen-Kugel-Filter wechseln

#### HINWEIS

- ▶ Durch den Silberionen-Kugel-Filter 9 können sich die im Wasser befindlichen Keime nicht vermehren.
- ▶ Damit der Silberionen-Kugel-Filter 9 nicht seine Wirkung verliert, empfehlen wir ihn jährlich zu wechseln.
- ▶ Für die Bestellung neuer Silberionen-Kugel-Filter lesen Sie bitte das Kapitel **Ersatzteilbestellung**.

- ◆ Nehmen Sie den Wasserbehälter 3 am Tragegriff 19 von der Basiseinheit 5 ab.
- ◆ Entnehmen Sie den Silberionen-Kugel-Filter 9.
- ◆ Setzen Sie einen neuen Silberionen-Kugel-Filter ein.
- ◆ Stellen Sie mit dem Tragegriff 19 den Wasserbehälter 3 auf die Basiseinheit 5.

## Aromakissen wechseln

Wenn das Aromakissen ① beschädigt oder porös ist bzw. ätherisches Öl nicht mehr aufnehmen kann, sollte es gewechselt werden.

### HINWEIS

- Für die Bestellung neuer Aromakissen lesen Sie bitte das Kapitel **Ersatzteilbestellung**.

## Lagerung

- Ziehen Sie den Netzstecker, wenn Sie das Gerät längere Zeit nicht verwenden.
- Leeren Sie den Wasserbehälter ③.
- Reinigen Sie alle Teile, wie im Kapitel **Reinigung/Entkalkung** beschrieben.
- Lagern Sie das Gerät an einem sauberen, trockenen Ort ohne direkte Sonneneinstrahlung.

## Entsorgung

### Gerät entsorgen



Das nebenstehende Symbol einer durchgestrichenen Mülltonne auf Rädern zeigt an, dass dieses Gerät der Richtlinie 2012/19/EU unterliegt. Diese Richtlinie besagt, dass Sie dieses Gerät am Ende seiner Nutzungszeit nicht mit dem normalen Hausmüll entsorgen dürfen, sondern in speziell eingerichteten Sammelstellen, Wertstoffhöfen oder Entsorgungsbetrieben abgeben müssen.

**Diese Entsorgung ist für Sie kostenfrei. Schonen Sie die Umwelt und entsorgen Sie fachgerecht.**



Möglichkeiten zur Entsorgung des ausgedienten Produkts erfahren Sie bei Ihrer Gemeinde- oder Stadtverwaltung.

### Verpackung entsorgen



Die Verpackungsmaterialien sind nach umweltverträglichen und entsorgungstechnischen Gesichtspunkten ausgewählt und deshalb recyclebar. Entsorgen Sie nicht mehr benötigte Verpackungsmaterialien gemäß den örtlich geltenden Vorschriften.

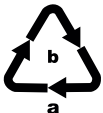

Entsorgen Sie die Verpackung umweltgerecht.

Beachten Sie die Kennzeichnung auf den verschiedenen Verpackungsmaterialien und trennen Sie diese gegebenenfalls gesondert. Die Verpackungsmaterialien sind gekennzeichnet mit Abkürzungen (a) und Ziffern (b) mit folgender Bedeutung:

1–7: Kunststoffe, 20–22: Papier und Pappe, 80–98: Verbundstoffe.

## Anhang

### Technische Daten

<b>Ultraschall-Luftbefeuchter</b>	
Eingangsspannung	220–240 V ~ (Wechselstrom)
Netzfrequenz	50/60 Hz
Leistung	45 W
Frequenz	2,4 MHz
Füllmenge Wasserbehälter	3000 ml
Schutzklasse	II / □ (Doppelisolierung)

### Hinweise zur EU-Konformitätserklärung

**CE** Dieses Gerät entspricht hinsichtlich Übereinstimmung mit den grundlegenden Anforderungen und den anderen relevanten Vorschriften der Niederspannungsrichtlinie 2014/35/EU und der Richtlinie zur elektromagnetischen Verträglichkeit 2014/30/EU. Die vollständige Original-Konformitätserklärung ist beim Importeur erhältlich.

### Ersatzteilbestellung

Zusätzliche Silberionen-Kugel-Filter und/oder Aromakissen können Sie bequem auf unserer Internetseite [www.kompennass.com](http://www.kompennass.com) bestellen.



#### **HINWEIS**

- ▶ In einigen Ländern kann die Bestellung von Ersatzteilen nicht online vorgenommen werden. Kontaktieren Sie in diesem Fall bitte unsere Service-Hotline (siehe Kapitel **Service**).

Halten Sie für eine telefonische Bestellung die Artikelnummer (z. B. 323518), die Sie auf dem Umschlag dieser Bedienungsanleitung finden, bereit.



## Garantie der Kompernaß Handels GmbH

Sehr geehrte Kundin, sehr geehrter Kunde,

Sie erhalten auf dieses Gerät 3 Jahre Garantie ab Kaufdatum. Im Falle von Mängeln dieses Produkts stehen Ihnen gegen den Verkäufer des Produkts gesetzliche Rechte zu. Diese gesetzlichen Rechte werden durch unsere im Folgenden dargestellte Garantie nicht eingeschränkt.

### Garantiebedingungen

Die Garantiefrist beginnt mit dem Kaufdatum. Bitte bewahren Sie den Kassenbon gut auf. Dieser wird als Nachweis für den Kauf benötigt.

Tritt innerhalb von drei Jahren ab dem Kaufdatum dieses Produkts ein Material- oder Fabrikationsfehler auf, wird das Produkt von uns – nach unserer Wahl – für Sie kostenlos repariert, ersetzt, oder der Kaufpreis erstattet. Diese Garantieleistung setzt voraus, dass innerhalb der Dreijahresfrist das defekte Gerät und der Kaufbeleg (Kassenbon) vorgelegt und schriftlich kurz beschrieben wird, worin der Mangel besteht und wann er aufgetreten ist.

Wenn der Defekt von unserer Garantie gedeckt ist, erhalten Sie das reparierte oder ein neues Produkt zurück. Mit Reparatur oder Austausch des Produkts beginnt kein neuer Garantiezeitraum.

### Garantiezeit und gesetzliche Mängelansprüche

Die Garantiezeit wird durch die Gewährleistung nicht verlängert. Dies gilt auch für ersetzte und reparierte Teile. Eventuell schon beim Kauf vorhandene Schäden und Mängel müssen sofort nach dem Auspacken gemeldet werden. Nach Ablauf der Garantiezeit anfallende Reparaturen sind kostenpflichtig.

### Garantieumfang

Das Gerät wurde nach strengen Qualitätsrichtlinien sorgfältig produziert und vor Auslieferung gewissenhaft geprüft.

Die Garantieleistung gilt für Material- oder Fabrikationsfehler. Diese Garantie erstreckt sich nicht auf Produktteile, die normaler Abnutzung ausgesetzt sind und daher als Verschleißteile angesehen werden können oder für Beschädigungen an zerbrechlichen Teilen, z. B. Schalter, Akkus oder Teile, die aus Glas gefertigt sind.

Diese Garantie verfällt, wenn das Produkt beschädigt, nicht sachgemäß benutzt oder gewartet wurde. Für eine sachgemäße Benutzung des Produkts sind alle in der Bedienungsanleitung aufgeführten Anweisungen genau einzuhalten. Verwendungszwecke und Handlungen, von denen in der Bedienungsanleitung abgeraten oder vor denen gewarnt wird, sind unbedingt zu vermeiden.

Das Produkt ist nur für den privaten und nicht für den gewerblichen Gebrauch bestimmt. Bei missbräuchlicher und unsachgemäßer Behandlung, Gewaltanwendung und bei Eingriffen, die nicht von unserer autorisierten Serviceniederlassung vorgenommen wurden, erlischt die Garantie.

## Abwicklung im Garantiefall

Um eine schnelle Bearbeitung Ihres Anliegens zu gewährleisten, folgen Sie bitte den folgenden Hinweisen:

- Bitte halten Sie für alle Anfragen den Kassenbon und die Artikelnummer (z. B. IAN 123456) als Nachweis für den Kauf bereit.
- Die Artikelnummer entnehmen Sie bitte dem Typenschild am Produkt, einer Gravur am Produkt, dem Titelblatt der Bedienungsanleitung (unten links) oder dem Aufkleber auf der Rück- oder Unterseite des Produktes.
- Sollten Funktionsfehler oder sonstige Mängel auftreten, kontaktieren Sie zunächst die nachfolgend benannte Serviceabteilung **telefonisch** oder per **E-Mail**.
- Ein als defekt erfasstes Produkt können Sie dann unter Beifügung des Kaufbelegs (Kassenbon) und der Angabe, worin der Mangel besteht und wann er aufgetreten ist, für Sie portofrei an die Ihnen mitgeteilte Serviceanschrift übersenden.



Auf [www.lidl-service.com](http://www.lidl-service.com) können Sie diese und viele weitere Handbücher, Produktvideos und Installationssoftware herunterladen.

Mit diesem QR-Code gelangen Sie direkt auf die Lidl-Service-Seite ([www.lidl-service.com](http://www.lidl-service.com)) und können mittels der Eingabe der Artikelnummer (IAN) 123456 Ihre Bedienungsanleitung öffnen.

## Service

### DE Service Deutschland

Tel.: 0800 5435 111 (kostenfrei aus dem dt. Festnetz/Mobilfunknetz)

E-Mail: [kompernass@lidl.de](mailto:kompernass@lidl.de)

### AT Service Österreich

Tel.: 0820 201 222 (0,15 EUR/Min.)

E-Mail: [kompernass@lidl.at](mailto:kompernass@lidl.at)

### CH Service Schweiz

Tel.: 0842 665566 (0,08 CHF/Min., Mobilfunk max. 0,40 CHF/Min.)

E-Mail: [kompernass@lidl.ch](mailto:kompernass@lidl.ch)

IAN 323518\_1901

## Importeur

Bitte beachten Sie, dass die folgende Anschrift keine Serviceanschrift ist. Kontaktieren Sie zunächst die benannte Servicestelle.

KOMPERNASS HANDELS GMBH

BURGSTRASSE 21

44867 BOCHUM

DEUTSCHLAND

[www.kompernass.com](http://www.kompernass.com)

**KOMPERNASS HANDELS GMBH**

BURGSTRASSE 21

44867 BOCHUM

GERMANY

[www.kompernass.com](http://www.kompernass.com)

Stanje informacij · Stav informací

Stav informácií · Stand der Informationen:

07/2019 · Ident.-No.: SULA45A1-042019-3

IAN 323518\_1901

