



IT MT

Prima di leggere aprire la pagina con le immagini e prendere confidenza con le diverse funzioni dell'apparecchio.

GB MT

Before reading, unfold the page containing the illustrations and familiarise yourself with all functions of the device.

DE AT CH

Klappen Sie vor dem Lesen die Seite mit den Abbildungen aus und machen Sie sich anschließend mit allen Funktionen des Gerätes vertraut.

IT / MT	Istruzioni per l'uso	Pagina	1
GB / MT	Operating instructions	Page	21
DE / AT / CH	Bedienungsanleitung	Seite	41

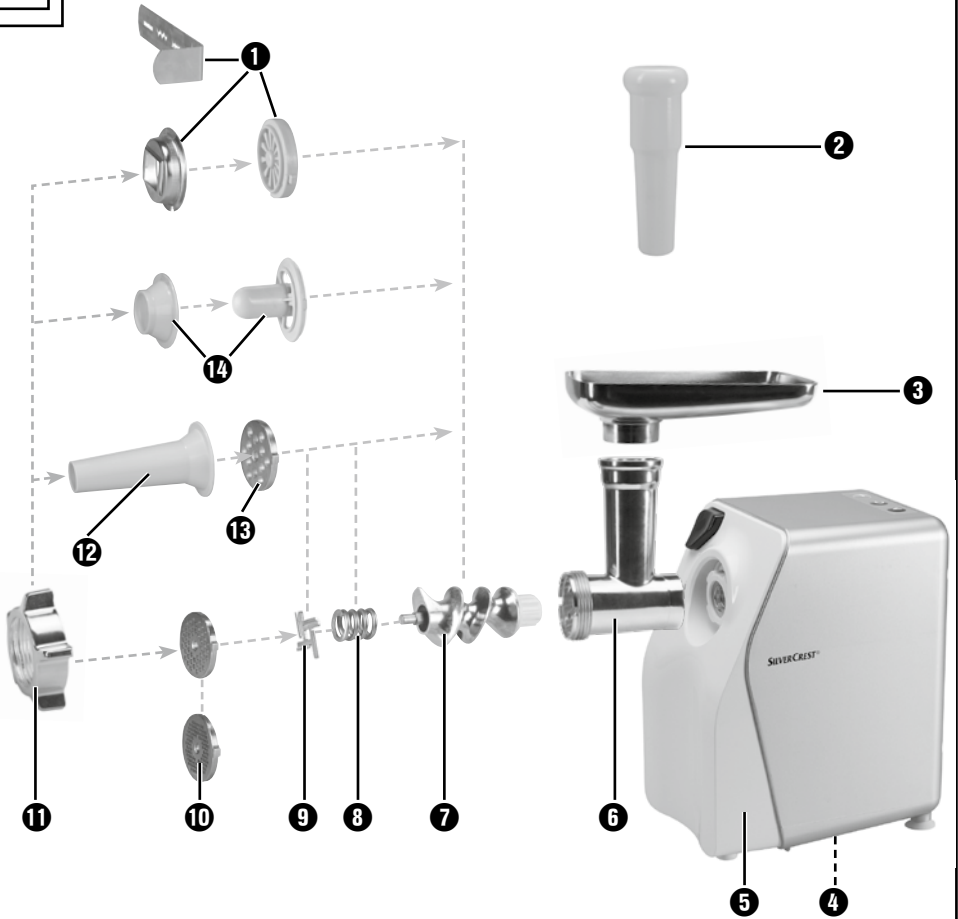
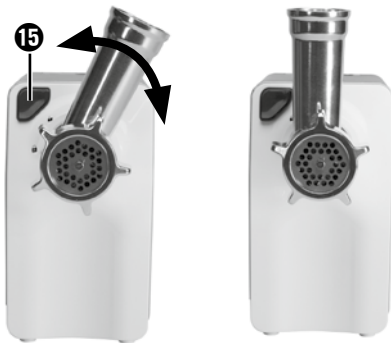
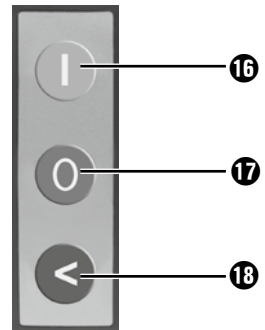
A**B****C**

Indice

Introduzione	2
Dritto d'autore	2
Limitazione di responsabilità	2
Uso conforme	2
Volume della fornitura / Descrizione dei componenti	3
Dati tecnici	3
Indicazioni di sicurezza	4
Montaggio/smontaggio	6
Montaggio del tritacarne	6
Montaggio dell'accessorio per salsicce	7
Montaggio dell'accessorio per quibe	8
Montaggio dell'accessorio per pasticceria	8
Uso	9
Funzionamento dell'apparecchio	9
Lavorazione della carne	10
Lavorazione delle salsicce	10
Uso dell'accessorio per quibe	11
Produzione di pasticceria	11
In caso di guasti	12
Pulizia	12
Pulizia del blocco motore	13
Pulizia degli accessori	13
Conservazione	14
Smaltimento	15
Garanzia della Kompernass Handels GmbH	16
Assistenza	17
Importatore	17
Ricette	18
Quibe	18
Involtni di carne	19
Salsiccia arrosto	20
Pasticceria	20

Introduzione

Congratulazioni per l'acquisto del nuovo apparecchio.

Lei ha scelto un prodotto di alta qualità. Il manuale di istruzioni è parte integrante del presente prodotto. Esso contiene importanti indicazioni per la sicurezza, l'uso e lo smaltimento. Prima di utilizzare il prodotto, si familiarizzi con tutte le indicazioni relative ai comandi e alla sicurezza. Utilizzi il prodotto solo come descritto e per i campi di impiego indicati. Conservi con cura il manuale. In caso di cessione del prodotto a terzi, consegni anche tutta la documentazione relativa.

Diritto d'autore

La presente documentazione è tutelata dal diritto d'autore.

Qualsiasi riproduzione o ristampa, anche parziale, ovvero la riproduzione delle immagini, anche se modificate, è consentita solo previo permesso scritto del produttore.

Limitazione di responsabilità

Tutte le informazioni tecniche contenute nel presente manuale di istruzioni, i dati e le indicazioni relativi al collegamento e all'uso corrispondono allo stato più aggiornato al momento dell'invio in stampa e contengono le nostre esperienze e conoscenze più attuali.

I dati, le illustrazioni e le descrizioni contenute nel presente manuale di istruzioni non costituiscono una base valida per alcun tipo di rivendicazione.

Il produttore non si assume alcuna responsabilità per i danni derivanti da mancata osservanza del manuale di istruzioni, uso non conforme, riparazioni non professionali, modifiche non consentite o uso di parti di ricambio non omologate.

Uso conforme

Questo apparecchio è destinato esclusivamente alla lavorazione di alimenti in quantità previste per l'uso domestico e in ambiente privato:

- Macinazione di carne fresca
- Produzione di salsicce con budella naturali o sintetiche,
- Produzione di pasticceria

Questo apparecchio non è previsto per la lavorazione di alimenti congelati o duri, come per es. ossa o frutta secca, né per l'uso commerciale o industriale.

Volume della fornitura/Descrizione dei componenti

Figura A:

- ❶ Accessorio per pasticceria con striscia decorativa
- ❷ Pressino
- ❸ Vaschetta di riempimento
- ❹ Avvolgimento cavo
- ❺ Blocco motore
- ❻ Accessorio per tritacarne in metallo
- ❼ Coccia di trasporto
- ❽ Molla
- ❾ Coltello a croce
- ❿ Disco forato sottile e spesso
- ⓫ Anello di bloccaggio
- ⓬ Accessorio per salsicce
- ⓭ Disco per salsicce
- ⓮ Accessorio per quibe



Figura B:

- ❶Ⓜ Pulsante di bloccaggio

Figura C:

- ❶Ⓜ Tasto „I“ (Accendere)
- ❶Ⓜ Tasto „0“ (Spegnere)
- ❶Ⓜ Tasto „<“ (All'indietro)

Dati tecnici

Tensione	220 - 240 V ~ (corrente alternata), 50 Hz
Assorbimento di potenza	250 - 350 W
Classe di protezione	II /  (isolamento doppio)
	Tutte le parti di questo apparecchio che vengono a contatto con gli alimenti sono adatte per alimenti.
Tempo di funzionamento abbreviato	15 minuti

Tempo di funzionamento abbreviato

Il tempo di funzionamento abbreviato indica il tempo di funzionamento dell'apparecchio senza pericolo di surriscaldamento e di guasti al motore. Dopo l'uso per il tempo di funzionamento abbreviato indicato, l'apparecchio dev'essere spento fino al completo raffreddamento del motore.

Indicazioni di sicurezza

PERICOLO DI FOLGORAZIONE

- ▶ Controllare che il cavo di rete non venga danneggiato. Tenerlo lontano dalle aree surriscaldate e collocarlo in modo che non resti incastrato.
- ▶ Fare sostituire immediatamente il cavo o la spina di rete danneggiato da personale specializzato autorizzato, per evitare pericoli.
- ▶ Utilizzare l'apparecchio solo in ambienti asciutti, non all'aperto.



Non immergere mai il blocco motore in acqua o in altri liquidi! In caso contrario, sussiste il pericolo di morte per folgorazione.

ATTENZIONE!

- ▶ Non utilizzare mai l'apparecchio per scopi diversi da quelli qui descritti. Sussiste un grave pericolo di infortuni se, a causa di un impiego errato, si mettono fuori uso i dispositivi di protezione dell'apparecchio.

ATTENZIONE! PERICOLO DI LESIONI!

- ▶ Non toccare mai le aperture dell'apparecchio. Non inserire mai alcun tipo di oggetto all'interno - a eccezione del pressino e degli alimenti da lavorare. In caso contrario, si corre il rischio di infortuni!
- ▶ Scollegare la spina dalla presa prima di inserire o rimuovere gli accessori.
- ▶ Non lasciare mai l'apparecchio incustodito quando è pronto per l'uso. Dopo l'uso o in caso di interruzioni del lavoro, disinserire sempre la spina dalla presa per evitare l'azionamento accidentale dell'apparecchio.

⚠ ATTENZIONE! PERICOLO DI LESIONI!

- ▶ Utilizzare solo gli accessori originali di questo apparecchio. Altri componenti potrebbero non essere sufficientemente sicuri.
- ▶ Non azionare mai l'apparecchio a vuoto. Ciò può dare luogo a danni irreparabili.
- ▶ Prima di sostituire accessori o pezzi aggiuntivi che si muovono durante il funzionamento, spegnere assolutamente l'apparecchio e staccare la spina dalla presa di corrente.
- ▶ Non utilizzare mai l'apparecchio per scopi diversi da quelli descritti in queste istruzioni.
- ▶ Attenzione: il coltello è molto affilato! Prestare sempre molta attenzione nel trattamento e nella pulizia dell'apparecchio,
- ▶ Staccare sempre l'apparecchio dalla rete in caso di assenza di sorveglianza e prima del montaggio, dello smontaggio o della pulizia.
- ▶ Questo apparecchio non deve venire utilizzato da bambini.
- ▶ Tenere lontani i bambini dall'apparecchio e dal relativo cavo.
- ▶ Questo apparecchio può essere utilizzato da persone con capacità fisiche, sensoriali o mentali ridotte o insufficiente esperienza o conoscenza, solo se sorvegliate o istruite sull'uso sicuro dell'apparecchio e qualora ne abbiano compreso i pericoli associati.
- ▶ I bambini non devono giocare con l'apparecchio.

Montaggio/smontaggio

ATTENZIONE! DANNI MATERIALI!

- ▶ Tutti gli accessori sono stati ricoperti di un sottile strato d'olio per proteggerli dalla corrosione. Prima del primo impiego pulire accuratamente tutte le parti come descritto dettagliatamente nel capitolo "Pulizia". Strofinare quindi tutte le parti metalliche con un po' di olio alimentare.

AVVERTENZA

- ▶ Prima del primo utilizzo, rimuovere la pellicola protettiva dal tastierino.

Montaggio del tritacarne

Aprire la pagina pieghevole: in essa è rappresentata visivamente la sequenza di montaggio.

- 1) Inserire la coclea di trasporto **7** nell'accessorio **6**.
- 2) Inserire la molla **8** sulla coclea di trasporto **7**.
- 3) Inserire quindi il coltello a croce **9** in modo da tenere il lato con le lame lontano dalla molla **8**. Assicurarsi che l'intaglio quadrato del coltello a croce **9** poggia correttamente sull'asse quadrato.



⚠ AVVERTENZA! PERICOLO DI LESIONI!

- ▶ Il coltello a croce **9** è molto affilato! Pericolo di lesioni!

ATTENZIONE! DANNI MATERIALI!

- ▶ L'apparecchio subisce danni se il coltello a croce **9** viene inserito al contrario!
- 4) Selezionare il disco forato desiderato **10**/disco per salsicce **13**.

- 5) Collocare il disco forato **10** selezionato nell'accessorio per tritacarne **6** in modo tale che i fissaggi del disco forato **10** poggino negli intagli dell'accessorio per tritacarne **6**.
- 6) Dopo aver inserito tutto correttamente, avvitare saldamente l'anello di chiusura **11**.
- 7) L'accessorio per tritacarne montato **6** viene collegato al blocco motore **5** tramite un attacco a baionetta:
 - Inserire l'accessorio tritacarne **6** nel blocco motore **5**, in modo che la freccia sull'accessorio tritacarne **6** poggi sul simbolo **U** sul blocco motore **5**. Il pulsante di bloccaggio **15** viene così spinto all'interno (Fig. B).
 - Premere leggermente verso l'interno l'accessorio tritacarne **6** e ruotare la vaschetta di riempimento sull'accessorio per tritacarne **6** in posizione intermedia (Fig. B), in modo che la freccia della vaschetta di riempimento sia rivolta sul simbolo **U**. Dopo l'inserimento dell'accessorio tritacarne **6**, il pulsante di bloccaggio **15** scatterà all'esterno.
 - Inserire infine la vaschetta di riempimento **3** in alto sul pozzetto di riempimento.
 - Per rimuoverla, premere il pulsante di sbloccaggio **15** e ruotare nuovamente a destra il pozzetto di riempimento (Fig. B) **U**. Quindi è possibile estrarre l'accessorio tritacarne **6**.

Montaggio dell'accessorio per salsicce

Aprire la pagina pieghevole: in essa è rappresentata visivamente la sequenza di montaggio.

- 1) Rimuovere l'accessorio tritacarne **6**, come descritto alla voce "Montaggio del tritacarne".
- 2) Smontare tutte le parti montate sull'/nell'accessorio per tritacarne **6** e pulirle.
- 3) Strofinare con olio alimentare tutte le parti in metallo.
- 4) Reinserire la coclea di trasporto **7**, la molla **8** e il coltello a croce **9** nell'accessorio per tritacarne **6**.
- 5) Collocare il disco per salsicce **13** in modo tale che i fissaggi del disco per salsicce **13** poggino negli intagli dell'accessorio per tritacarne **6**.
- 6) Inserire quindi l'accessorio per salsicce **12** davanti al disco per salsicce **13**.
- 7) Avvitare saldamente l'anello di chiusura **11**.
- 8) Rimuovere l'accessorio tritacarne **6**, come descritto alla voce "Montaggio del tritacarne".

Montaggio dell'accessorio per quibe

Aprire la pagina pieghevole: in essa è rappresentata visivamente la sequenza di montaggio.

- 1) Rimuovere l'accessorio tritacarne **6**, come descritto alla voce "Montaggio del tritacarne".
- 2) Rimuovere eventuali altri accessori e pulire l'accessorio tritacarne **6**.

AVVERTENZA

► Per l'accessorio per quibe **14** non sono necessari né il coltello a croce **9** con la molla **8** né un disco forato o per salsicce **10/13**! All'occorrenza estrarre questi componenti dall'accessorio per tritacarne **6**.

- 3) Strofinare con olio alimentare tutte le parti in metallo.
- 4) Collocare entrambe le parti in plastica dell'accessorio per quibe **14** in modo tale che i fissaggi dell'anello inferiore dell'accessorio per quibe **14** vengano a trovarsi negli intagli dell'accessorio per tritacarne **6**.
- 5) Dopo aver inserito tutto correttamente, riavvitare l'anello di bloccaggio **11**.
- 6) Rimuovere l'accessorio tritacarne **6**, come descritto alla voce "Montaggio del tritacarne".

Montaggio dell'accessorio per pasticceria

Aprire la pagina pieghevole: in essa è rappresentata visivamente la sequenza di montaggio.

- 1) Rimuovere l'accessorio tritacarne **6**, come descritto alla voce "Montaggio del tritacarne".
- 2) Rimuovere eventuali altri accessori e pulire l'accessorio tritacarne **6**.

AVVERTENZA

► Per l'accessorio per pasticceria **1** non sono necessari né il coltello a croce **9** con la molla **8** né un disco forato o per salsicce **10/13**! All'occorrenza estrarre questi componenti dall'accessorio per tritacarne **6**.

- 3) Strofinare con olio alimentare tutte le parti in metallo.
- 4) Estrarre la striscia decorativa **1** dal davanti dell'accessorio per pasticceria **1**.
- 5) Collocare prima il disco di plastica, quindi il disco di metallo dell'accessorio per pasticceria **1** nell'accessorio tritacarne **6** (v. pagina apribile). Collocare l'accessorio per pasticceria **1** in modo tale che i fissaggi dell'accessorio per pasticceria **1** poggino negli intagli dell'accessorio per tritacarne **6**.
- 6) Dopo aver inserito tutto correttamente, avvitar saldamente l'anello di chiusura **11**.

- 7) Reinscrivere la striscia decorativa **1** sul davanti nell'accessorio per pasticceria **1**. Assicurarsi che la maniglia della striscia decorativa **1** sia orientata lontano dall'apparecchio. In caso contrario, non sarà possibile inserire il motivo che si trova direttamente sulla maniglia.
- 8) Rimuovere l'accessorio tritacarne **6**, come descritto alla voce "Montaggio del tritacarne".
- 9) Per rimuoverlo, è necessario estrarre prima nuovamente la striscia decorativa **1**, prima di svitare l'anello di chiusura **11** e poter estrarre nuovamente l'accessorio per pasticceria **1**.

Uso

⚠ AVVERTENZA! PERICOLO DI FOLGORAZIONE!

- ▶ Non aprire mai l'alloggiamento del blocco motore **5** - in esso non si trovano elementi di comando. Aprendo l'alloggiamento decade la garanzia. Con l'alloggiamento aperto, sussiste il pericolo di morte a causa di scossa elettrica.

ATTENZIONE! DANNI MATERIALI!

- ▶ Non utilizzare l'apparecchio per oltre 15 minuti di seguito. Lasciare quindi l'apparecchio spento per almeno 30 minuti, per evitarne il surriscaldamento.
- ▶ Non premere mai i tasti "I" **15** o "<" **18** durante l'inversione di marcia prima che il motore dell'apparecchio si sia fermato completamente. Il motore potrebbe danneggiarsi.

Funzionamento dell'apparecchio

Dopo aver montato gli accessori desiderati:

- 1) Posizionare l'apparecchio in modo da garantirne l'assoluta stabilità, evitando inoltre assolutamente (per es. a causa di vibrazioni o intralcio con il cavo di rete) che cada dal tavolo o finisca nelle vicinanze di acqua corrente. Le vibrazioni sono inevitabili mentre l'apparecchio è in funzione.

⚠ AVVERTENZA! PERICOLO DI FOLGORAZIONE!

- ▶ Non toccare mai l'apparecchio ancora collegato alla rete elettrica o in funzione dopo che è caduto o è finito nell'acqua, o in altri casi di emergenza! In caso di emergenza, staccare subito la spina! In caso contrario, sussiste il grave pericolo di lesioni e di morte!
- 2) Inserire gli alimenti da lavorare nella vaschetta di riempimento **3** e collocare un contenitore di raccolta sotto l'apertura di uscita.

- 3) Premere prima il tasto "0" **17** per accertarsi che l'apparecchio sia ancora spento. In caso contrario sussiste il rischio che l'apparecchio si avvii involontariamente collegando la spina alla presa di corrente.
- 4) Inserire quindi la spina nella presa di corrente.
- 5) Premere il tasto "I" **18** per accendere l'apparecchio.

⚠ AVVERTENZA! PERICOLO DI LESIONI!

- ▶ Premere gli alimenti esclusivamente con il pressino rotondo **2** nel pozzetto di riempimento, mai con le dita, posate o altri oggetti simili. Si corre il grave pericolo di infortuni e l'apparecchio potrebbe essere danneggiato.

ATTENZIONE! DANNI MATERIALI!

- ▶ Non premere mai tanto forte da provocare il rallentamento udibile del motore. In caso contrario, l'apparecchio può sovraccaricarsi e danneggiarsi.

Lavorazione della carne

- 1) Utilizzare pezzi di carne di dimensioni tali da entrare senza problemi nel pozzetto di riempimento. Se necessario, tagliare la carne a pezzetti. Controllare che la carne non contenga ossa o nervi.

⚠ AVVERTENZA!

- ▶ La carne macinata è facilmente deteriorabile. Adottare quindi la massima igiene nella lavorazione della carne. In caso contrario, si possono verificare danni alla salute.
- 2) Dopo aver letto tutte le indicazioni relative al tema "Carne", è possibile utilizzare l'apparecchio così come descritto al capitolo "Uso dell'apparecchio".

Lavorazione delle salsicce

- 1) Lavorare la carne due volte nel tritacarne, prima di trasformarla in salsiccia.
- 2) Per il ripieno, aggiungere alla carne macinata cipolle tritate, spezie e altri ingredienti in base alla ricetta, impastando bene il composto. Collocare in frigorifero l'impasto ottenuto per circa 30 min. prima dell'ulteriore lavorazione.
- 3) Collocare il budello per insaccati (budello naturale o sintetico) sull'accessorio per salsicce **12** e annodare l'altro capo. Per ogni kg di ripieno si possono calcolare circa 1,60 m di budella.

SUGGERIMENTO

Le budella naturali devono essere precedentemente messe a bagno in acqua tiepida per circa 3 ore, e strizzate prima di essere applicate. In tal modo esse riacquisteranno la propria elasticità. Le budella naturali sono disponibili in commercio in macelleria, nelle vicinanze dei macelli o dal proprio macellaio.

- 4) Il ripieno viene pressato all'interno del budello 12 attraverso l'accessorio per salsicce. Una volta raggiunta la lunghezza desiderata, spegnere l'apparecchio, comprimere la salsiccia all'estremità e ruotarla un paio di volte intorno al suo asse longitudinale.

SUGGERIMENTO

Le salsicce si dilatano quando vengono cucinate o congelate. Non riempirle eccessivamente, poiché potrebbero scoppiare.

- 5) Dopo aver letto tutte le indicazioni relative al tema "Salsicce", è possibile utilizzare l'apparecchio così come descritto al capitolo "Uso dell'apparecchio".

Uso dell'accessorio per quibe

Con l'accessorio per quibe 14, con gli alimenti inseriti si possono formare rotolini vuoti fatti di carne o verdura che si possono riempire a proprio piacimento.

- 1) Far passare due volte la carne attraverso il tritacarne prima di spingerla attraverso l'accessorio per quibe 14.
- 2) Dopo aver letto tutte le indicazioni relative al tema "Salsicce", è possibile utilizzare l'apparecchio così come descritto al capitolo "Uso dell'apparecchio".

Produzione di pasticceria

Dopo aver preparato un impasto per la pasticceria seguendo la relativa ricetta e dopo aver montato l'accessorio 1:

- 1) Rivestire una piccola piastra con carta da forno e collocarla sotto l'apertura di uscita sul davanti dell'apparecchio.
- 2) Premere uniformemente l'impasto nell'accessorio tritacarne 6 - la coclea di trasporto 7 lo spingerà attraverso il motivo selezionato della striscia decorativa dell'accessorio per pasticceria 1.
- 3) Dopo aver ottenuto la lunghezza desiderata per i pasticcini, arrestare l'apparecchio e tagliare l'impasto dall'apertura di uscita. Collocare la pasticceria sulla piastra da forno.
- 4) Dopo aver letto tutte le indicazioni relative al tema "Pasticceria", è possibile utilizzare l'apparecchio così come descritto al capitolo "Uso dell'apparecchio".

In caso di guasti

Se il motore si blocca a causa dell'accumulo di alimenti:

- Premere il tasto "0" **17** per arrestare il tritacarne.
- Tenere premuto il tasto "<" **18**. Il motore funzionerà a ritroso. In tal modo è possibile spostare gli alimenti all'indietro per sbloccare il motore.
- Dopo aver sbloccato il motore, rilasciare il tasto "<" **18**.
- Premere il tasto "I" **16** per arrestare il tritacarne.
- Se non si riesce a sbloccare il motore, pulire l'apparecchio come descritto al punto "Pulizia".

Se il motore parte all'improvviso, è possibile che si sia attivato il dispositivo interno di sicurezza da sovraccarico che protegge il motore.

- Spegnerne l'apparecchio e lasciarlo raffreddare per ca. 30 min. prima di riutilizzarlo.
- Se non si ottenesse alcun esito, attendere altri 15 min.
- Se tale periodo di tempo trascorre senza esiti, è possibile che ci sia un guasto. Rivolgersi in tal caso al servizio di assistenza clienti.

Se il cavo di rete è danneggiato o si riscontrano danni ai componenti dell'apparecchio:

- Spegnerne subito l'apparecchio premendo il tasto "0" **17**!
- Se ciò non fosse possibile senza pericolo, staccare la spina.
- Fare riparare i danni dal servizio di assistenza clienti prima di riutilizzare l'apparecchio.

Pulizia

AVVERTENZA! PERICOLO DI FOLGORAZIONE!

- ▶ Prima di pulire l'apparecchio, disinserire la spina dalla presa. Si evita così il pericolo di infortuni dovuti all'avviamento accidentale dell'apparecchio e scossa elettrica.

Pulizia del blocco motore

- Pulire tutte le superfici esterne e il cavo di rete con un panno leggermente inumidito. In caso di sporco ostinato utilizzare un detersivo delicato applicato su un panno. Per rimuovere eventuale residui di detersivo strofinare poi con un panno leggermente inumidito solo con acqua corrente. Asciugare bene l'apparecchio prima di riutilizzarlo.

⚠ AVVERTENZA! PERICOLO DI FOLGORAZIONE!



Non immergere mai il blocco motore **5** in acqua o in altri liquidi! In caso contrario, sussiste il pericolo di morte a causa di scossa elettrica, qualora l'umidità penetrata finisca sui cavi elettrici.

ATTENZIONE! DANNI MATERIALI!

- Non utilizzare detersivi, abrasivi o solventi. Essi potrebbero danneggiare l'apparecchio e lasciare residui nei cibi.

Pulizia degli accessori

- Lavare tutti gli accessori che possono venire a contatto con gli alimenti, ...
 - lavare gli accessori con acqua calda e un detersivo per stoviglie.

AVVERTENZA



La parte in plastica dell'accessorio per pasticceria **1**, il pressino **2**, l'accessorio per salsicce **12** e l'accessorio per quibe **14** sono adatti al lavaggio in lavastoviglie.

- Disporre i componenti in plastica, se possibile, nel cestello superiore della lavastoviglie facendo attenzione a che non rimangano incastrati. In caso contrario, i componenti in plastica potrebbero deformarsi!

⚠ AVVERTENZA! PERICOLO DI LESIONI!

- Il coltello a croce **9** è molto affilato! Pericolo di lesioni!
- Asciugare bene tutto prima di riutilizzare l'apparecchio.

AVVERTENZA

- Dopo ogni pulizia, strofinare le parti in metallo con olio alimentare! In caso contrario, le parti in metallo potrebbero cambiare colore!

Conservazione

- Avvolgere il cavo di rete in senso orario intorno all'avvolgicavo ④ presente sotto il fondo dell'apparecchio e fissarlo come illustrato qui sotto. In tal modo rimane protetto da danneggiamenti:

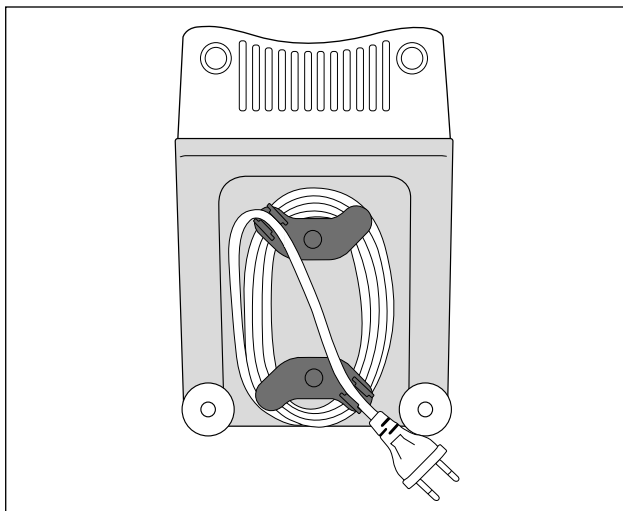

- Riporre l'apparecchio in un luogo asciutto.
- Dopo l'asciugatura strofinare gli accessori in metallo con olio alimentare, se non si prevede di riutilizzare subito l'apparecchio. In tal modo si protegge l'apparecchio dalla corrosione.
- Conservare l'apparecchio in modo da renderlo inaccessibile ai bambini e alle persone bisognose di assistenza. Essi potrebbero non essere in grado di valutare correttamente i possibili rischi derivanti dall'impiego di apparecchi elettrici.

Smaltimento



Non gettare per alcun motivo l'apparecchio insieme ai normali rifiuti domestici. Questo prodotto è soggetto alla Direttiva europea 2012/19/EU (Rifiuti da apparecchiature elettriche ed elettroniche).

Smaltire l'apparecchio presso un'azienda autorizzata o presso l'ente comunale di smaltimento. Rispettare le prescrizioni attualmente in vigore. In caso di dubbio mettersi in contatto con l'ente di smaltimento competente.



Per lo smaltimento del prodotto una volta che ha terminato la sua funzione, informarsi presso l'amministrazione comunale.



L'imballaggio protegge l'apparecchio dai danni da trasporto. I materiali di imballaggio sono stati selezionati in relazione alla loro ecocompatibilità e alle caratteristiche di smaltimento e pertanto sono riciclabili.

Il riciclo dell'imballaggio consente di risparmiare materie prime e riduce la generazione di rifiuti. Smaltire il materiale di imballaggio inutilizzato in conformità alle norme vigenti localmente.



Smaltire l'imballaggio conformemente alle norme di tutela ambientale.

Tenere conto dei codici presenti sui vari materiali di imballaggio ed eventualmente separare i materiali effettuando una raccolta differenziata. I materiali d'imballaggio presentano codici costituiti da abbreviazioni (a) e numeri (b) con il seguente significato:

1-7: materie plastiche,

20-22: carta e cartone,

80-98: materiali compositi.

AVVERTENZA

- Durante il periodo di validità della garanzia, se possibile, conservare l'imballaggio originale per poter imballare adeguatamente l'apparecchio in caso di intervento in garanzia.

Garanzia della Kompernass Handels GmbH

Egregio Cliente,

Questo apparecchio ha una garanzia di 3 anni dalla data di acquisto. Qualora questo prodotto presentasse vizi, Le spettano diritti legali nei confronti del venditore del prodotto. La garanzia qui di seguito descritta non costituisce alcun limite a tali diritti legali.

Condizioni di garanzia

Il periodo di garanzia decorre dalla data di acquisto. Si prega di conservare bene lo scontrino di cassa. Quest'ultimo è necessario come prova d'acquisto.

Qualora entro tre anni a partire dalla data d'acquisto del prodotto si presentasse un difetto del materiale o di fabbricazione, provvederemo a nostra discrezione a riparare o a sostituire gratuitamente il prodotto oppure a rimborsare il prezzo d'acquisto. Questa prestazione di garanzia ha come presupposto che l'apparecchio guasto e la prova d'acquisto (scontrino di cassa) vengano presentati entro il termine di tre anni e che si descriva per iscritto in cosa consiste il difetto e quando si è evidenziato.

Se il vizio rientra nell'ambito della nostra garanzia, il Suo prodotto verrà riparato o sostituito da uno nuovo. Con la riparazione o la sostituzione del prodotto non decorre un nuovo periodo di garanzia.

Periodo di garanzia e diritti legali di rivendicazione di vizi

Il periodo di garanzia non viene prolungato da interventi in garanzia. Ciò vale anche per le parti sostituite e riparate. Danni e vizi eventualmente già presenti al momento dell'acquisto devono venire segnalati immediatamente dopo che l'apparecchio è stato disimballato. Le riparazioni eseguite dopo la scadenza del periodo di garanzia sono a pagamento.

Ambito della garanzia

L'apparecchio è stato prodotto con cura secondo severe direttive qualitative e debitamente collaudato prima della consegna.

La prestazione in garanzia vale per difetti del materiale o di fabbricazione. Questa garanzia non si estende a componenti del prodotto esposti a normale logorio, che possono pertanto essere considerati come componenti soggetti a usura o a danni che si verificano su componenti delicati, come ad es. interruttori, batterie o parti realizzate in vetro.

Questa garanzia decade se il prodotto è stato danneggiato oppure utilizzato o sottoposto a interventi di manutenzione in modo non conforme. Per un utilizzo adeguato del prodotto si devono rigorosamente rispettare tutte le istruzioni esposte nel manuale di istruzioni per l'uso. Si devono assolutamente evitare modalità di utilizzo e azioni che il manuale di istruzioni per l'uso sconsiglia o da cui esso mette in guardia.

Il prodotto è destinato esclusivamente all'uso domestico e non a quello commerciale. La garanzia decade in caso di impiego improprio o manomissione, uso della forza e interventi non eseguiti dalla nostra filiale di assistenza autorizzata.

Trattamento dei casi di garanzia

Per garantire una rapida evasione della Sua richiesta, La preghiamo di seguire le seguenti istruzioni:

- Tenga a portata di mano per qualsiasi richiesta lo scontrino di cassa e il codice dell'articolo (per es. IAN 12345) come prova di acquisto.
- Il codice dell'articolo è riportato sulla targhetta identificativa o su un'incisione presenti sul prodotto, sul frontespizio del manuale di istruzioni (in basso a sinistra) o su un adesivo applicato alla parte posteriore o inferiore del prodotto.
- Qualora si presentassero malfunzionamenti o altri tipi di vizi, contatti innanzitutto il reparto assistenza clienti qui di seguito indicato **telefonticamente** o via **e-mail**.
- Una volta che il prodotto è stato registrato come difettoso, lo può poi spedire a nostro carico, provvedendo ad allegare la prova di acquisto (scontrino di cassa), una descrizione del vizio e l'indicazione della data in cui si è presentato, all'indirizzo del servizio di assistenza clienti che Le è stato comunicato.



Sul sito www.lidl-service.com è possibile scaricare questo e molti altri manuali di istruzioni, filmati sui prodotti e software d'installazione.

Con questo codice QR si giunge direttamente al sito dell'assistenza clienti Lidl (www.lidl-service.com) e con la digitazione del codice articolo (IAN) 123456 si può aprire il manuale di istruzioni di proprio interesse.

Assistenza

IT Assistenza Italia
Tel.: 02 36003201
E-Mail: kompernass@lidl.it

MT Service Malta
Tel.: 80062230
E-Mail: kompernass@lidl.com.mt

IAN 321540_1901

Importatore

Badi che il seguente indirizzo non è quello del servizio di assistenza clienti. Contatti innanzitutto il servizio di assistenza clienti indicato.

KOMPERNASS HANDELS GMBH
BURGSTRASSE 21
DE-44867 BOCHUM
GERMANIA
www.kompernass.com

Ricette

Quibe

Ingredienti per il ripieno di carne

400 g di carne bovina magra o di agnello

2 cipolle

10 g di farina

25 g di pinoli tritati grossolanamente

1/2 cucchiaino di pimento in polvere, di cannella, di cumino, di cumino in polvere, di chiodi di garofano in polvere, di noce moscata in polvere

Sale e pepe

Ingredienti per l'impasto

500 g di bulgur (messo a bagno)

500 g di carne bovina magra o di agnello

1 cipolla

1 pizzico di pepe, 1 pizzico di chili

Ripieno

Preparare prima il ripieno per farlo raffreddare durante la preparazione dell'impasto.

Tritare due volte la carne (prima con il disco a fori medi e poi con quello a fori fini ⑩). Mescolare bene la carne, la farina, i pinoli e le spezie. Affettare e rosolare le cipolle. Aggiungere il composto di carne e mescolarlo con le cipolle. Cuocere bene e lasciar raffreddare.

Impasto

Tritare due volte la carne per l'impasto (prima con il disco a fori medi e poi con quello a fori fini ⑩) e incorporarla al bulgur, alla cipolla tritata finemente e alle spezie. Tritare due volte nel tritacarne anche questo composto. Sostituire il disco forato ⑩ con l'accessorio per quibe ⑭ (consultare il capitolo "Montaggio dell'accessorio per quibe") e formare impasti di 7 cm circa di lunghezza.

Preparazione

Direttamente dopo la preparazione farcire i singoli involucri di quibe con il ripieno di carne e unire le estremità comprimendole in modo da formare piccole tasche. Friggere i quibe pronti per 3 minuti circa in olio a 190 °C. I quibe devono dorarsi.

Involtini di carne

Ingredienti per l'impasto di carne

450 g di carne magra di montone, vitello o manzo

150 g di farina

1 cucchiaino di pimento (pepe garofanato)

1 cucchiaino di noce moscata

1 presa di chili in polvere

1 presa di pepe

Ingredienti per il ripieno

700 g di carne di montone

1 cucchiaio e 1/2 di olio d'oliva

1 cucchiaio e 1/2 di cipolle finemente tritate

1/2 cucchiaino di pimento (pepe garofanato)

1/2 cucchiaino di sale

1 cucchiaio e 1/2 di farina

Tritare la carne per l'involucro per due volte consecutivamente nel tritacarne (prima con il disco a fori grandi e quindi con il disco a fori fini **10**) e mescolarla con gli ingredienti. Lavorare l'impasto due volte con il tritacarne. Sostituire il disco forato **10** con l'accessorio per quibe **14** (v. capitolo "Montaggio dell'accessorio per quibe").

Formare e congelare gli involucri di quibe con l'accessorio per quibe **14**.

Ripieno:

tritare due volte la carne col tritacarne (prima con il disco a fori grossi e poi con il disco a fori fini **10**). Soffriggere le cipolle e mescolarle bene con la carne e il resto degli ingredienti. Riempire gli involucri di kubbe e arrostirli.

Ripieni alternativi:

250 g di broccoli al vapore

o 250 g di zucchine al vapore

o 250 g di riso bollito

Salsiccia arrosto

Ingredienti:

- 300 g di carne bovina magra
- 500 g di carne suina magra
- 200 g di spalla di maiale
- 20 g di sale
- 1/2 cucchiaino di pepe bianco macinato
- 1 cucchiaino di cumino
- 1/2 cucchiaino di noce moscata

Lavorare due volte la carne bovina, suina e la pancetta con il tritacarne.

Aggiungere il miscuglio di spezie e il sale e impastare per 5 minuti.

Collocare l'impasto per salsicce per ca. 30 minuti in frigorifero. Riempire le salsicce in base alle istruzioni (v. capitolo „Lavorazione delle salsicce“) e ottenere salsicciotti di 25 cm di lunghezza.

Consumare le salsicce arrostate nello stesso giorno.

Pasticceria

Ingredienti:

- 500 g di burro
- 500 g di zucchero
- 2 - 3 bustine di zucchero vanigliato
- 1 bustina di budino alla vaniglia
- 1/4 di cucchiaino di sale
- 1 uovo
- 4 tuorli
- 800 g di farina (tipo 405)
- 2 cucchiaini di polvere lievitante
- 200 g di mandorle macinate (sbollentate)
- La buccia grattugiata di un limone

Montare il burro a neve. Aggiungere un po' alla volta i restanti ingredienti e impastare bene l'impasto. Far riposare l'impasto finito coperto in frigorifero per circa 12 ore (ad es. una notte intera). Quindi far passare l'impasto attraverso il tritacarne con l'accessorio per pasticceria ❶. Collocare i pasticcini su una teglia ricoperta di carta da forno. Cuocere i pasticcini nel forno preriscaldato a 180 °C per ca. 10 - 15 minuti, fino a quando non assumeranno una colorazione dorata.

Index

Introduction	22
Copyright	22
Limited liability	22
Intended use	22
Items supplied/Component description	23
Technical data	23
Safety instructions	24
Assembly/Disassembly	26
Assembling the meat grinder	26
Assembling the sausage stuffer attachment	27
Assembling the kubbe attachment	28
Assembling the biscuit attachments	28
Operation	29
Operating the appliance	29
Processing meat	30
Processing sausage meat	30
Using the kubbe attachment	31
Making biscuits	31
Non-functionality	32
Cleaning	32
Cleaning the motor block	33
Cleaning the accessories	33
Storage	34
Disposal	35
Kompernass Handels GmbH warranty	36
Service	37
Importer	37
Recipes	38
Kibbeh	38
Meat rolls	39
Fresh Grill Sausages	40
Biscuits	40

Introduction

Congratulations on the purchase of your new appliance.

You have clearly decided in favour of a quality product. These operating instructions are a part of this product. They contain important information in regard to safety, use and disposal. Before using the product, familiarise yourself with all of these operating and safety instructions. Use the product only as described and only for the specified areas of application. Retain these instructions for future reference. In addition, pass these documents on, together with the product, to any future owner.

Copyright

This documentation is copyright protected.

Any copying or reproduction of it, including as extracts, as well as the reproduction of images, also in an altered state, is only permitted with the written authorisation of the manufacturer.

Limited liability

All technical information, data and instructions for the installation, connection and operation contained in these operating instructions correspond to the latest available at the time of printing and, to the best of our knowledge, take into account our previous experience and know-how.

No claims can be derived from the details, illustrations and descriptions in these instructions.

The manufacturer assumes no responsibility for damage caused by failure to observe these instructions, improper use, incompetent repairs, making unauthorised modifications or for using unapproved replacement parts.

Intended use

This appliance is intended only for the preparation of food in quantities expected in domestic households:

- Mincing fresh meat,
- Making sausages with natural or artificial sausage skin,
- Making biscuits

This appliance is not intended for the processing of frozen foods or other hard foodstuffs, e.g. bones or nuts, or for use in commercial or industrial environments.

Items supplied/Component description

Figure A:

- ❶ Biscuit attachment with pattern strips
- ❷ Stodger
- ❸ Feeding tray
- ❹ Cable retainer
- ❺ Motor unit
- ❻ Meat grinder casing made of metal
- ❼ Transport screw
- ❽ Spring
- ❾ Cross blade
- ❿ Cutting discs for coarse and fine mincing
- ⓫ Ring clamp
- ⓬ Sausage stuffer attachment
- ⓭ Sausage disc
- ⓮ Kubbe attachment



Figure B:

- ❶ Locking button

Figure C:

- ❶ "I" button (On)
- ❷ "O" button (Off)
- ❸ "<" button (Reverse)

Technical data

Voltage	220 - 240 V ~ (AC), 50 Hz
Power consumption	250 - 350 W
Protection class	II /  (Double insulation)
	All of the parts of this appliance that come into contact with food are food-safe.
C.O. Time	15 minutes

C.O. Time

The C.O. Time (Continuous Operation) details how long an appliance may be used without the motor overheating and being damaged. After the appliance has run for this period it must be switched off until the motor has cooled itself down.

Safety instructions

RISK OF ELECTRIC SHOCK

- ▶ Ensure that the power cable does not become damaged. Protect the cable from heat and ensure that it cannot be trapped or clamped.
- ▶ Arrange for defective power plugs and/or cables to be replaced as soon as possible by a qualified technician or by our Customer Service Department to avoid the risk of injury.
- ▶ Use the appliance only in dry indoor areas, not outdoors.



Never immerse the motor block in water or any other liquid! If you do, then you could receive a potentially fatal electric shock.

WARNING!

- ▶ Never use the appliance for purposes other than those listed here. There will be a major risk of serious accidents should you try to neutralise the safety fitments on the appliance!

WARNING! RISK OF INJURY!

- ▶ Never put your hand into the openings of the appliance. Do not insert any objects of any kind into the openings – except for the appropriate stodger and the foodstuff to be processed. If you do, there will be a serious risk of accidents!
- ▶ Unplug the appliance from the power source before attaching or removing accessories.
- ▶ Do not leave the appliance unsupervised when it is ready for use. To avoid it being switched on accidentally, always unplug the appliance after use or during breaks.

⚠ WARNING! RISK OF INJURY!

- ▶ Only use the original accessory parts for this appliance. Other accessories may not meet the safety requirements.
- ▶ Never operate the appliance in a no-load condition. This could irreparably damage the appliance.
- ▶ Before changing accessories or additional parts that are in motion during operation, the appliance must be switched off and disconnected from mains power.
- ▶ Never use the appliance for purposes other than those described in these instructions.
- ▶ Warning – the cross blade is very sharp! Always take care when handling and cleaning the appliance.
- ▶ The appliance should always be disconnected from the mains when unattended and before assembly, disassembly or cleaning.
- ▶ This appliance may not be used by children.
- ▶ The appliance and its connecting cable must be kept away from children.
- ▶ This appliance may be used by persons with limited physical, sensory or mental capabilities or lack of experience and knowledge, provided that they are under supervision or have been told how to use the appliance safely and are aware of the potential risks.
- ▶ The appliance must not be used as a plaything by children.

Assembly/Disassembly

CAUTION! PROPERTY DAMAGE!

- ▶ All accessories are coated with a thin film of oil to protect them from corrosion. Therefore, carefully clean all of the parts before using the appliance for the first time, as described in detail in the chapter "Cleaning". After subsequent usage, always apply a light coating of cooking oil to the metallic components.

NOTICE

- ▶ Before using for the first time, remove the protective foil from the control panel.

Assembling the meat grinder

Unfold the fold-out side. There you will find the step-by-step illustrations for assembling the appliance.

- 1) Place the transport screw **7** in the meat grinder casing **6**.
- 2) Place the spring **8** onto the transport screw **7**.
- 3) Then fit the cross blade **9** on so that the sharp side points away from the spring **8**. Ensure that the square opening in the cross blade **9** is placed correctly on the square axle.





⚠ WARNING! RISK OF INJURY!

- ▶ The cross blade **9** is very sharp! Risk of injury!

CAUTION! PROPERTY DAMAGE!

- ▶ The appliance will be damaged if the cross blade **9** is inserted the other way around!
- 4) Select the appropriate cutting disc **10**/sausage disc **13**.

- 5) Place your selected cutting disc **10** into the meat grinder casing **6** so that the fixings on the cutting disc **10** are located in the openings in the meat grinder casing **6**.
- 6) After everything has been correctly assembled, screw the ring clamp **11** back on hand-tight.
- 7) The ready-assembled meat grinder casing **6** is connected by a bayonet connector to the motor unit **5**:
 - Insert the meat grinder casing **6** into the motor unit **5** such that the arrow on the meat grinder casing **6** lies against the symbol  on the motor unit **5**. The locking button **15** presses itself in (Fig. B).
 - Lightly press the meat grinder casing **6** in and at the same time turn the feeding shaft on the meat grinder casing **6** into the middle position (Fig. B) so that the arrow on the feeding shaft points to the symbol . When the meat grinder casing **6** engages, the locking button **15** springs out.
 - Finally, place the feeding tray **9** on top of the feeding funnel.
 - To dismantle it, press the locking button **15** and turn the feeding funnel to the right (Fig. B) . You can now pull the meat grinder casing **6** out.

Assembling the sausage stuffer attachment

Unfold the fold-out side - there you will find the step-by-step illustrations for assembling the appliance.

- 1) Remove the meat grinder casing **6** as described under "Assembling the meat grinder".
- 2) Dismantle all parts which are fitted to/in the meat grinder casing **6** and clean them.
- 3) Coat all metal parts with cooking oil.
- 4) Put the transport screw **7**, the spring **8** and the cross blade **9** back into the meat grinder casing **6**.
- 5) Insert the sausage disc **13** so that the fixings on the sausage disc **13** are located in the openings in the meat grinder casing **6**.
- 6) Then place the sausage stuffer attachment **12** before the sausage disc **13**.
- 7) Screw the ring clamp **11** on hand-tight.
- 8) Assemble the meat grinder casing **6** as described under "Assembling the meat grinder".

Assembling the kubbe attachment

Unfold the fold-out side. There you will find the step-by-step illustrations for assembling the appliance.

- 1) Remove the meat grinder casing **6** as described under "Assembling the meat grinder".
- 2) Disassemble any attachments that might be fitted and clean the meat grinder casing **6**.

NOTICE

▶ To use the kubbe attachment **14**, neither the cross blade **9** with the spring **8**, nor a cutting or sausage disc **10/13** are required! Remove these from the meat grinder casing **6** if necessary.

- 3) Coat all metal parts with cooking oil.
- 4) Insert the two plastic parts of the kubbe attachment **14** so that the fixings on the bottom kubbe attachment **14** ring are located in the openings in the meat grinder casing **6**.
- 5) When everything has been attached correctly, screw the ring clamp **11** back on hand-tight.
- 6) Assemble the meat grinder casing **6** as described under "Assembling the meat grinder".

Assembling the biscuit attachments

Unfold the fold-out side. There you will find the step-by-step illustrations for assembling the appliance.

- 1) Remove the meat grinder casing **6** as described under "Assembling the meat grinder".
- 2) Disassemble any attachments that might be fitted and clean the meat grinder casing **6**.

NOTICE

▶ To use the biscuit attachment **1**, neither the cross blade **9** with the spring **8**, nor a cutting or sausage disc **10/13** are required! Remove these from the meat grinder casing **6** if necessary.

- 3) Coat all metal parts with cooking oil.
- 4) Pull the pattern strips **1** away from the front of the biscuit attachment **1**.
- 5) First place the plastic disc and then the metal disc of the biscuit attachment **1** into the meat grinder casing **6** (see fold-out side). Insert the biscuit attachment **1** so that the fixings on the biscuit attachment **1** are located in the openings in the meat grinder casing **6**.
- 6) After everything has been correctly assembled, screw the ring clamp **11** back on hand-tight.

- 7) Replace the pattern strips ❶ back in to the front of the biscuit attachment ❶. Ensure that the grip on the pattern strips ❶ points away from the appliance. If it does not, you will not be able to adjust the pattern, which is located directly on the grip.
- 8) Assemble the meat grinder casing ❷ as described under "Assembling the meat grinder".
- 9) To dismantle it, you must first remove the pattern strips ❶ before you can screw the ring clamp ❶ open and take the biscuit attachment ❶ back out.

Operation

RISK OF ELECTRIC SHOCK

- ▶ NEVER open the housing of the motor unit ❸ – it does not contain any user-serviceable elements. If the housing is opened, the warranty becomes void. If the housing is opened, there is a risk of receiving a potentially fatal electric shock.

CAUTION! PROPERTY DAMAGE!

- ▶ Do not use the appliance for longer than 15 minutes continuously. To avoid an overheating of the appliance, after such a period switch it off and allow it to cool down for ca. 30 minutes.
- ▶ NEVER activate the buttons "I" ❹ or "<" ❹, during a change of rotation direction, if the appliance motor has not come to a complete stop. This could damage the motor.

Operating the appliance

Once the appropriate attachments have been fixed:

- 1) Place the appliance where it will at all times be absolutely stable and under no circumstances could it fall off of the work surface or in any way come into contact with water (due to vibrations or becoming snagged in the power cable). Vibration is unavoidable when it is working.

RISK OF ELECTRIC SHOCK

- ▶ Never touch an appliance, which is plugged in or is operational when it happens, that falls or lands in water – or in the case of other emergencies! First disconnect the appliance from the mains power source in all emergency situations! Otherwise you run the risk of serious injury or loss of life!
- 2) Put the food which is to be processed in the feeding tray ❺ and place a catchment container at the front under the exit opening.

- 3) First press the button "0" **17** to check that the appliance is still switched off. Otherwise there is a risk that the appliance could unintentionally start when the plug is inserted into the power socket.
- 4) Then insert the plug into a mains power socket.
- 5) Press the button "I" **18** to start the appliance.

⚠ WARNING! RISK OF INJURY!

- ▶ Push the foodstuff into the feeding shaft **ONLY** with the round stodger **2** – **NEVER** with one's fingers, forks, spoons or similar objects. That could lead to physical injury and also damage the appliance.

CAUTION! PROPERTY DAMAGE!

- ▶ Do not ever press so hard that the motor gets audibly slower. This could overburden the machine and damage it.

Processing meat

- 1) Use pieces of meat that fit easily into the feeding funnel. If necessary, cut the meat to size beforehand. Check that the meat does not have any bones and or tendons.

⚠ WARNING!

- ▶ Minced meat is very prone to bacterial contamination. Therefore take care to maintain good hygiene when processing meat. If you do not, it may cause serious health problems.
- 2) When you have read and understood all of the instructions on the topic "Meat", you can now use the appliance as described in the chapter "Operating the appliance".

Processing sausage meat

- 1) Pass meat through the meat grinder twice before using it as sausage stuffing.
- 2) To make sausage stuffing, add some chopped onions, spices and other ingredients to the minced meat, as per your recipe, and knead the mixture well. Refrigerate this for 30 minutes before processing it further.
- 3) Pull one end of the sausage skin (natural or artificial sausage skin) onto the sausage stuffer attachment **12** and tie a knot in the other end. For 1 kg of the filling, you will need approximately 1.60 m of sausage skin.

TIP!

Soak the natural sausage skin in lukewarm water for about 3 hours before using it and wring it out before attaching it. This will make the natural sausage skin more elastic. Natural sausage skins are available from butcher suppliers close to slaughter houses or from your family butcher.

- 4) The sausage mixture will be pressed into the sausage skin by the sausage stuffer attachment ⑫. When it is long enough switch the appliance off, press the sausage together at the ends and rotate it a couple of times along its longitudinal axis.

TIP!

Sausage meat tends to expand when cooked or frozen. Therefore, to prevent it from bursting it is best not to overstuff the sausage.

- 5) When you have read and understood all of the instructions on the topic "Sausage", you can now use the appliance as described in the chapter "Operating the appliance".

Using the kubbe attachment

With the kubbe attachment ⑭ foodstuffs can be processed to form hollow rolls of meat or vegetables, which can then be stuffed as desired.

- 1) First put the meat through the meat grinder twice before pressing it through the kubbe attachment ⑭.
- 2) When you have read and understood all of the instructions on the topic "Kubbe-Attachment", you can now use the appliance as described in the chapter "Operating the appliance".

Making biscuits

After you have made the biscuit pastry according to your recipe, and after having fixed the biscuit attachment ①:

- 1) Line a small baking tray with greaseproof paper and place or hold it directly under the exit opening at the front of the appliance.
- 2) Press pastry evenly into the meat grinder casing ⑥ - the transport screw ⑦ then pushes it through the selected design on the design motif strip of the biscuit attachment ①.
- 3) When the biscuit is the required length, stop the appliance and break the pastry off at the exit opening. Lay the biscuits on the baking tray.
- 4) When you have read and understood all of the instructions on the topic "Biscuits", you can now use the appliance as described in the chapter "Operating the appliance".

Non-functionality

If the drive is blocked by accumulated food:

- Press the button "0" **17** to stop the meat grinder.
- Press and hold the button "<" **18**. The appliance will now run in the reverse direction. This enables you to transport the food which has become stuck a short way backwards, and the motor to run freely again.
- When the drive runs smoothly again, release the "<" **18** button.
- Press the button "I" **16** to re-start the meat grinder.
- If you do not succeed in getting the drive free with this, clean the appliance as described in the chapter "Cleaning".

Should the motor suddenly stop, it could be due to automatic activation of the internal overload fuse. This is intended to protect the motor.

- Switch the appliance off and allow it cool down for approximately 30 minutes before continuing to use it.
- Should this not work, wait for a further 15 minutes.
- If it still does not function at the end of this period, this indicates a technical problem. In this case, contact the Customer Service Centre.

If the power cable is damaged or the accessories are visibly damaged:

- Immediately switch the appliance off by pressing the "0" **17** button!
- If this is not possible without risk to personal safety, disconnect the plug from the mains power socket.
- Arrange for the defective parts to be repaired by Customer Services before re-using the appliance.

Cleaning

RISK OF ELECTRIC SHOCK

- ▶ Disconnect the plug from the mains power socket before cleaning the appliance. In this way accidents caused by the inadvertent switching on of the appliance and electric shocks can be avoided.

Cleaning the motor block

- Clean the exterior surfaces and the power cable with a slightly damp cloth. For stubborn dirt, add mild detergent to the cloth. Afterwards, wipe with a cloth moistened only with fresh water to ensure that all detergent is removed. Dry the appliance well before re-using it.

RISK OF ELECTRIC SHOCK

-  Never immerse the motor block **5** in water or any other liquid! Should this occur, you are at risk of a potentially fatal electric shock if permeating moisture makes contact with the electrical wiring.

CAUTION! PROPERTY DAMAGE!

- ▶ Never use detergents, abrasive cleaners or solvents. These could damage the appliance and leave residues on the foodstuffs.

Cleaning the accessories

NOTICE

- ▶ Do not clean the accessories in a dishwasher! This could cause damage to them!
- Clean the accessories that could come in contact with foodstuffs, ...
 - with hot water and a household detergent suitable for use with foods.

NOTICE

-  The plastic part of the biscuit attachment **1**, the stodger **2**, the sausage stuffer attachment **12** and the kubbe attachment **14** are dishwasher safe.
- ▶ Place the plastic parts in the upper basket of the dishwasher if possible and make sure that none of the parts can get stuck. Otherwise, the plastic parts could become deformed!

WARNING! RISK OF INJURY!

- ▶ The cross blade **9** is very sharp! Risk of injury!
- Dry all parts thoroughly, before re-using the appliance.

NOTICE

- ▶ Apply a light coating of cooking oil to all metallic components after each cleaning. Otherwise, metal parts can discolour!

Storage

- Wind the mains cable clockwise around the cable retainer ④ on the underside of the appliance and fasten it in place as shown below. This keeps it safe from damage:

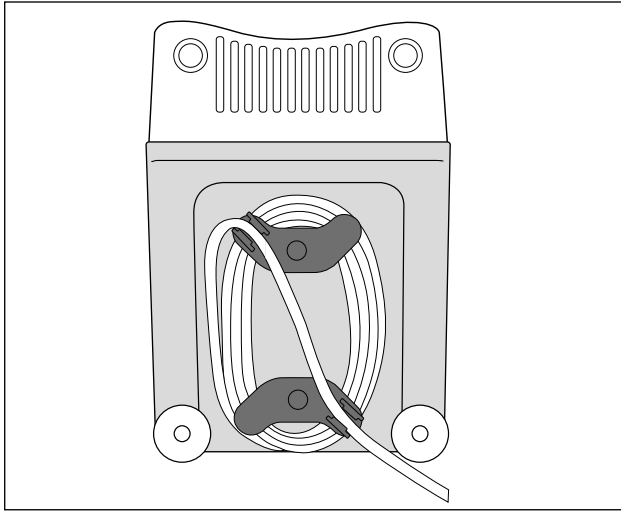

- Store the appliance at a dry location.
- After drying the metal attachments coat them lightly with a little cooking oil – if you are not going to use the appliance immediately. This will protect them from corrosion.
- Store the appliance where it will be out of reach of children and people requiring supervision. They are not always able to correctly assess the potential risks involved with using electrical appliances.

Disposal



Do not dispose of the appliance in your normal domestic waste. This product is subject to the provisions of European Directive 2012/19/EU (Waste Electrical and Electronic Equipment).

Dispose of the appliance through an approved disposal centre or at your community waste facility. Observe the currently applicable regulations. In case of doubt, please contact your waste disposal centre.



Your local community or municipal authorities can provide information on how to dispose of the worn-out product.



The packaging protects the appliance from damage during carriage. The packaging materials have been selected for their environmental friendliness and ease of disposal, and are therefore recyclable.

Returning the packaging to the materials cycle conserves raw materials and reduces the amount of waste that is generated. Dispose of packaging materials that are no longer needed in accordance with applicable local regulations.

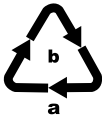

Dispose of the packaging in an environmentally friendly manner.

Note the labelling on the packaging and separate the packaging material components for disposal if necessary. The packaging material is labelled with abbreviations (a) and numbers (b) with the following meanings:

- 1 - 7: Plastics,
- 20 - 22: Paper and cardboard,
- 80 - 98: Composites.

NOTICE

- ▶ If possible, keep the original packaging of the appliance during the warranty period so that the device can be packed properly for returning in the event of a warranty claim.

Kompernass Handels GmbH warranty

Dear Customer,

This appliance has a 3-year warranty valid from the date of purchase. If this product has any faults, you, the buyer, have certain statutory rights. Your statutory rights are not restricted in any way by the warranty described below.

Warranty conditions

The warranty period starts on the date of purchase. Please keep your receipt in a safe place. This will be required as proof of purchase.

If any material or manufacturing fault occurs within three years of the date of purchase of the product, we will either repair or replace the product for you or refund the purchase price (at our discretion). This warranty service requires that you present the defective appliance and the proof of purchase (receipt) within the three-year warranty period, along with a brief written description of the fault and of when it occurred.

If the defect is covered by the warranty, your product will either be repaired or replaced by us. The repair or replacement of a product does not signify the beginning of a new warranty period.

Warranty period and statutory claims for defects

The warranty period is not prolonged by repairs effected under the warranty. This also applies to replaced and repaired components. Any damage and defects present at the time of purchase must be reported immediately after unpacking. Repairs carried out after expiry of the warranty period shall be subject to a fee.

Scope of the warranty

This appliance has been manufactured in accordance with strict quality guidelines and inspected meticulously prior to delivery.

The warranty covers material faults or production faults. The warranty does not extend to product parts subject to normal wear and tear or to fragile parts which could be considered as consumable parts such as switches, batteries or parts made of glass.

The warranty does not apply if the product has been damaged, improperly used or improperly maintained. The directions in the operating instructions for the product regarding proper use of the product are to be strictly followed. Uses and actions that are discouraged in the operating instructions or which are warned against must be avoided.

This product is intended solely for private use and not for commercial purposes. The warranty shall be deemed void in cases of misuse or improper handling, use of force and modifications / repairs which have not been carried out by one of our authorised Service centres.

Warranty claim procedure

To ensure quick processing of your case, please observe the following instructions:

- Please have the till receipt and the item number (e.g. IAN 12345) available as proof of purchase.
- You will find the item number on the type plate on the product, an engraving on the product, on the front page of the operating instructions (below left) or on the sticker on the rear or bottom of the product.
- If functional or other defects occur, please contact the service department listed either by **telephone** or by **e-mail**.
- You can return a defective product to us free of charge to the service address that will be provided to you. Ensure that you enclose the proof of purchase (till receipt) and information about what the defect is and when it occurred.



You can download these instructions along with many other manuals, product videos and installation software at www.lidl-service.com.

This QR code will take you directly to the Lidl service page (www.lidl-service.com) where you can open your operating instructions by entering the item number (IAN) 123456.

Service

GB Service Great Britain

Tel.: 0800 404 7657

E-Mail: kompernass@lidl.co.uk

MT Service Malta

Tel.: 80062230

E-Mail: kompernass@lidl.com.mt

IAN 321540_1901

Importer

Please note that the following address is not the service address. Please use the service address provided in the operating instructions.

KOMPERNASS HANDELS GMBH

BURGSTRASSE 21

DE-44867 BOCHUM

GERMANY

www.kompernass.com

Recipes

Kibbeh

Ingredients for the mince filling

400 g lean beef or lamb

2 onions

10 g flour

25 g coarsely chopped pine nuts

1/2 tsp. each of ground allspice, cinnamon, cumin, caraway, cloves, nutmeg

Salt and pepper

Ingredients for the shell

500 g bulgur wheat (soaked)

500 g lean beef or lamb

1 onion

1 pinch of black pepper, 1 pinch of chilli

Mince filling

Prepare the mince filling first and leave it to cool while you prepare the shell.

Chop the meat twice with the mincer (using first the coarse, then the fine perforated disc **10**). Mix the meat, flour, pine nuts and spices well. Chop and sear the onions. Add the mince and mix it with the onions. Thoroughly fry the mixture, then let it cool.

Shell

Chop the meat for the shell twice with the mincer (using first the coarse, then the fine perforated disc **10**) and mix it with the bulgur wheat, chopped onion and spices. Process the mass twice more using the mincer. Replace the perforated disc **10** with the kubbe attachment **14** (see chapter "Assembling the kubbe attachment") and make kibbeh shells of approx. 7 cm length.

Preparation

Fill each kibbeh shell with the mince as soon as it is made, pinching the ends together to create small pouches. Deep-fry the finished kibbeh in hot oil (190 °C) for approximately 3 minutes. They should have a golden brown colour.

Meat rolls

Ingredients for the mince shell

450 g of lean Lamb, Veal or Beef

150 g Flour

1 Tsp Pimento (type of pepper)

1 Tsp Nutmeg

1 Pinch Chili powder

1 Pinch Pepper

Ingredients for the meat filling

700 g Mutton

1 1/2 Tbsp Olive oil

1 1/2 Tbsp Onions, finely chopped

1/2 Tsp Pimento (type of pepper)

1/2 Tsp Salt

1 1/2 Tbsp Flour

Pass the meat for the wrapping through the meat grinder twice (using first the medium-sized, then the fine perforated disc **10**) and then combine it with the ingredients. Then pass this mixture through the meat grinder twice. Exchange the cutting disc **10** for the kibbeh attachment **14** (see chapter "Using the kubbe attachment").

Shape the kibbeh wrappers with the kubbe attachment **14** and then freeze them.

Filling:

Pass the meat through the meat grinder twice (using first the medium-sized, then the fine perforated disc **10**). Saute the onions and then mix them well with the meat and other ingredients. Fill the kibbeh wrappers and fry until done.

Alternative Fillings:

250 g steamed Broccoli

or 250 g steamed Zucchini

or 250 g cooked Rice

Fresh Grill Sausages

Ingredients:

300 g lean Beef

500 g lean Pork

200 g Shoulder bacon

20 g Salt

1/2 Tsp ground white Pepper

1 Tsp Caraway

1/2 Tsp Nutmeg

Pass the beef, pork and bacon through the meat grinder twice.

Add the mixed spices and salt and thoroughly knead for 5 minutes.

Place the sausage filling in the refrigerator for ca. 30 minutes. Fill the skins with sausage meat as detailed (see chapter "Processing sausage meat") and make sausages of ca. 25 cm in length.

Grill the sausages well and eat them on the same day.

Biscuits

Ingredients:

500 g butter

500 g sugar

2 – 3 packets of vanilla sugar

1 packet of vanilla custard

1/4 tsp salt

1 egg

4 egg yolks

800 g plain flour

2 tbsps baking powder

200 g ground (blanched) almonds

Zest of a lemon

Beat the butter until fluffy. Add the remaining ingredients one after another and knead well into the dough. Cover the finished dough and allow to stand for around 12 hours in the fridge (e.g. overnight). Then pass it through the meat grinder with the biscuit attachment ①. Place the biscuits on a baking tray lined with baking paper. Bake the biscuits in a pre-heated oven at 180 °C for approx. 10 – 15 minutes until golden brown.

Inhaltsverzeichnis

Einleitung	42
Urheberrecht	42
Haftungsbeschränkung	42
Bestimmungsgemäße Verwendung	42
Lieferumfang/Teilebeschreibung	43
Technische Daten	43
Sicherheitshinweise	44
Zusammenbauen/Zerlegen	46
Fleischwolf zusammenbauen	46
Wurst-Stopf-Aufsatz montieren	47
Kebbe-Aufsatz montieren	48
Spritzgebäck-Aufsatz montieren	48
Bedienen	49
Das Gerät bedienen	49
Fleisch verarbeiten	50
Wurst verarbeiten	50
Arbeiten mit dem Kebbe-Aufsatz	51
Spritzgebäck herstellen	51
Im Fehlerfall	52
Reinigen	52
Motorblock reinigen	53
Zubehörteile reinigen	53
Aufbewahren	54
Entsorgung	55
Garantie der Kompertaß Handels GmbH	56
Service	57
Importeur	57
Rezepte	58
Kebbe	58
Fleischröllchen	59
Frische Rostbratwurst	60
Spritzgebäck	60

Einleitung

Herzlichen Glückwunsch zum Kauf Ihres neuen Gerätes.

Sie haben sich damit für ein hochwertiges Produkt entschieden. Die Bedienungsanleitung ist Bestandteil dieses Produkts. Sie enthält wichtige Hinweise für Sicherheit, Gebrauch und Entsorgung. Machen Sie sich vor der Benutzung des Produkts mit allen Bedien- und Sicherheitshinweisen vertraut. Benutzen Sie das Produkt nur wie beschrieben und für die angegebenen Einsatzbereiche. Händigen Sie alle Unterlagen bei Weitergabe des Produkts an Dritte mit aus.

Urheberrecht

Diese Dokumentation ist urheberrechtlich geschützt.

Jede Vervielfältigung bzw. jeder Nachdruck, auch auszugsweise, sowie die Wiedergabe der Abbildungen, auch im veränderten Zustand, ist nur mit schriftlicher Zustimmung des Herstellers gestattet.

Haftungsbeschränkung

Alle in dieser Bedienungsanleitung enthaltenen technischen Informationen, Daten und Hinweise für den Anschluss und die Bedienung entsprechen dem letzten Stand bei Drucklegung und erfolgen unter Berücksichtigung unserer bisherigen Erfahrungen und Erkenntnisse nach bestem Wissen.

Aus den Angaben, Abbildungen und Beschreibungen in dieser Anleitung können keine Ansprüche hergeleitet werden.

Der Hersteller übernimmt keine Haftung für Schäden aufgrund von Nichtbeachtung der Anleitung, nicht bestimmungsgemäßer Verwendung, unsachgemäßen Reparaturen, unerlaubt vorgenommenen Veränderungen oder Verwendung nicht zugelassener Ersatzteile.

Bestimmungsgemäße Verwendung

Dieses Gerät ist ausschließlich vorgesehen für das Verarbeiten von Lebensmitteln in haushaltsüblichen Mengen im privaten Haushalt:

- Durchdrehen von frischem Fleisch,
- Herstellen von Wurst in Natur- oder Kunstdarm,
- Herstellung von Spritzgebäck

Das Gerät ist nicht vorgesehen für das Verarbeiten von gefrorenen oder anderweitig harten Lebensmitteln, z. B. Knochen oder Nüsse, und nicht in gewerblichen oder industriellen Bereichen.

Lieferumfang/Teilebeschreibung

Abbildung A:

- ❶ Spritzgebäck-Aufsatz mit Musterstreifen
- ❷ Stopfer
- ❸ Einfüllschale
- ❹ Kabelaufwicklung
- ❺ Motorblock
- ❻ Fleischwolfvorsatz aus Metall
- ❼ Transportschnecke
- ❽ Feder
- ❾ Kreuzmesser
- ❿ grobe und feine Lochscheibe
- ⓫ Verschlussring
- ⓬ Wurst-Stopf-Aufsatz
- ⓭ Wurstscheibe
- ⓮ Kebbe-Aufsatz



Abbildung B:

- ❶ Verriegelungsknopf

Abbildung C:

- ❶ Taste „I“ (Ein)
- ❷ Taste „O“ (Aus)
- ❸ Taste „<“ (Rückwärtslauf)

Technische Daten

Spannung	220 - 240 V ~ (Wechselstrom), 50 Hz
Leistungsaufnahme	250 - 350 W
Schutzklasse	II /  (Doppelisolierung)
	Alle Teile dieses Gerätes, die mit Lebensmitteln in Berührung kommen, sind lebensmittelecht.
KB-Zeit	15 Minuten

KB-Zeit

Die KB-Zeit (Kurzzeitbetrieb) gibt an, wie lange man ein Gerät betreiben kann, ohne dass der Motor überhitzt und Schaden nimmt. Nach der angegebenen KB-Zeit muss das Gerät solange ausgeschaltet werden, bis sich der Motor abgekühlt hat.

Sicherheitshinweise

STROMSCHLAGEFAHR!

- ▶ Achten Sie darauf, dass das Netzkabel nicht beschädigt wird. Halten Sie es von heißen Bereichen fern und führen Sie es so, dass es nicht eingeklemmt werden kann.
- ▶ Lassen Sie beschädigte Netzkabel oder Netzstecker sofort von autorisiertem Fachpersonal ersetzen, um Gefährdungen zu vermeiden.
- ▶ Verwenden Sie das Gerät nur in trockenen Räumen, nicht im Freien.



Tauchen Sie den Motorblock niemals in Wasser oder andere Flüssigkeiten! Andernfalls besteht Lebensgefahr durch elektrischen Schlag.

WARNUNG!

- ▶ Verwenden Sie das Gerät niemals für andere Zwecke, als hier beschrieben. Es besteht erhebliche Unfallgefahr, wenn Sie durch Fehlverwendung die Schutzvorrichtungen am Gerät außer Funktion setzen!

WARNUNG! VERLETZUNGSGEFAHR!

- ▶ Fassen Sie niemals in Öffnungen am Gerät. Führen Sie niemals irgendwelche Gegenstände dort hinein – mit Ausnahme der jeweils zum Aufsatz gehörenden Stopfer und den zu verarbeitenden Lebensmitteln. Andernfalls kann erhebliche Unfallgefahr bestehen!
- ▶ Ziehen Sie erst den Stecker aus der Steckdose, bevor Sie Zubehörteile aufstecken oder abnehmen.
- ▶ Lassen Sie das Gerät niemals unbeaufsichtigt, wenn es betriebsbereit ist. Ziehen Sie nach Gebrauch oder bei Arbeitsunterbrechungen stets den Stecker aus der Steckdose, um versehentliches Anlaufen zu vermeiden.

⚠️ WARNUNG! VERLETZUNGSGEFAHR!

- ▶ Verwenden Sie nur die Original-Zubehöerteile zu diesem Gerät. Andere Teile sind dafür möglicherweise nicht ausreichend sicher.
- ▶ Betreiben Sie das Gerät nie im Leerzustand. Das kann das Gerät irreparabel beschädigen.
- ▶ Vor dem Auswechseln von Zubehör oder Zusatzteilen, die im Betrieb bewegt werden, muss das Gerät ausgeschaltet und vom Netz getrennt sein.
- ▶ Missbrauchen Sie das Gerät nicht für andere Zwecke, als in dieser Anleitung beschrieben.
- ▶ Vorsicht: das Kreuzmesser ist sehr scharf! Gehen Sie beim Umgang und Reinigen des Gerätes stets vorsichtig vor.
- ▶ Das Gerät ist bei nicht vorhandener Aufsicht und vor dem Zusammenbau, dem Auseinandernehmen oder Reinigen stets vom Netz zu trennen.
- ▶ Das Gerät darf nicht von Kindern benutzt werden.
- ▶ Das Gerät und seine Anschlussleitung sind von Kindern fernzuhalten.
- ▶ Dieses Gerät kann von Personen mit reduzierten physischen, sensorischen oder mentalen Fähigkeiten oder Mangel an Erfahrung und/oder Wissen benutzt werden, wenn sie beaufsichtigt oder bezüglich des sicheren Gebrauchs des Gerätes unterwiesen wurden und die daraus resultierenden Gefahren verstanden haben.
- ▶ Kinder dürfen nicht mit dem Gerät spielen.

Zusammenbauen/Zerlegen

ACHTUNG! SACHSCHADEN!

- ▶ Sämtliche Zubehöerteile sind mit einem dünnen Ölfilm versehen, um diese vor Korrosion zu schützen. Reinigen Sie vor dem ersten Gebrauch daher sämtliche Teile sorgfältig, wie im Kapitel „Reinigen“ ausführlich beschrieben. Reiben Sie danach alle Metallteile mit etwas Speiseöl ein.

HINWEIS

- ▶ Entfernen Sie vor der ersten Benutzung die Schutzfolie vom Tastenfeld.

Fleischwolf zusammenbauen

Klappen Sie die Ausklappseite aus - Sie finden dort die Zusammenbau-Reihenfolge bildlich dargestellt.

- 1) Setzen Sie die Transportschnecke **7** in den Fleischwolfvorsatz **6**.
- 2) Stecken Sie die Feder **8** auf die Transportschnecke **7**.
- 3) Setzen Sie dann das Kreuzmesser **9** so ein, dass die Seite mit den Messern von der Feder **8** weg zeigt. Achten Sie darauf, dass die eckige Aussparung des Kreuzmessers **9** korrekt auf der eckigen Achse liegt.



⚠ WARNUNG! VERLETZUNGSGEFAHR!

- ▶ Das Kreuzmesser **9** ist sehr scharf! Verletzungsgefahr!

ACHTUNG! SACHSCHADEN!

- ▶ Das Gerät wird beschädigt, wenn das Kreuzmesser **9** anders herum eingesetzt wird!

- 4) Wählen Sie die gewünschte Lochscheibe **10**/Wurstscheibe **13**.

- 5) Legen Sie die ausgewählte Lochscheibe **10** so in den Fleischwolfvorsatz **6** ein, dass die Fixierungen an der Lochscheibe **10** in den Aussparungen am Fleischwolfvorsatz **6** liegen.
- 6) Wenn alles richtig eingesetzt ist, schrauben Sie den Verschlussring **11** handfest auf.
- 7) Der fertig montierte Fleischwolfvorsatz **6** wird über einen Bajonett-Verschluss mit dem Motorblock **5** verbunden:
 - Stecken Sie den Fleischwolfvorsatz **6** in den Motorblock **5**, so dass der Pfeil am Fleischwolfvorsatz **6** am Symbol **14** am Motorblock **5** liegt. Der Verriegelungsknopf **15** drückt sich hinein (Abb. B).
 - Drücken Sie den Fleischwolfvorsatz **6** leicht hinein und drehen Sie dabei den Einfüllschacht am Fleischwolfvorsatz **6** in die Mittelposition (Abb. B), so dass der Pfeil am Einfüllschacht auf das Symbol **14** zeigt. Wenn der Fleischwolfvorsatz **6** einrastet, springt der Verriegelungsknopf **15** heraus.
 - Setzen Sie zum Schluss die Einfüllschale **3** oben auf den Einfüllschacht.
 - Zum Abnehmen drücken Sie den Verriegelungsknopf **15** und drehen den Einfüllschacht wieder nach rechts (Abb. B) **14**. Danach können Sie den Fleischwolfvorsatz **6** herausziehen.

Wurst-Stopf-Aufsatz montieren

Klappen Sie die Ausklappseite aus – Sie finden dort die Zusammenbau-Reihenfolge bildlich dargestellt.

- 1) Nehmen Sie den Fleischwolfvorsatz **6**, wie unter „Fleischwolf zusammenbauen“ beschrieben, ab.
- 2) Nehmen Sie alle Teile, die am/im Fleischwolfvorsatz **6** montiert sind, auseinander und reinigen Sie diese.
- 3) Reiben Sie alle Metallteile mit Speiseöl ab.
- 4) Setzen Sie die Transportschnecke **7**, die Feder **8** und das Kreuzmesser **9** wieder in den Fleischwolfvorsatz **6** ein.
- 5) Legen Sie die Wurstscheibe **13** so ein, dass die Fixierungen an der Wurstscheibe **13** in den Aussparungen am Fleischwolfvorsatz **6** liegen.
- 6) Setzen Sie dann den Wurst-Stopf-Aufsatz **12** vor die Wurstscheibe **13**.
- 7) Schrauben Sie den Verschlussring **11** handfest auf.
- 8) Montieren Sie den Fleischwolfvorsatz **6** wie unter „Fleischwolf zusammenbauen“ beschrieben.

Kebbe-Aufsatz montieren

Klappen Sie die Ausklappseite aus - Sie finden dort die Zusammenbau-Reihenfolge bildlich dargestellt.

- 1) Nehmen Sie den Fleischwolfvorsatz **6**, wie unter „Fleischwolf zusammenbauen“ beschrieben, ab.
- 2) Nehmen Sie eventuelle Aufsätze ab und reinigen Sie den Fleischwolfvorsatz **6**.

HINWEIS

► Für den Kebbe-Aufsatz **14** werden weder das Kreuzmesser **9** mit der Feder **8**, noch eine Loch- oder Wurstscheibe **10/13** benötigt!
Nehmen Sie diese Teile ggf. aus dem Fleischwolfvorsatz **6** heraus.

- 3) Reiben Sie alle Metallteile mit Speiseöl ab.
- 4) Legen Sie die beiden Kunststoffteile des Kebbe-Aufsatzes **14** so ein, dass die Fixierungen am unteren Ring des Kebbe-Aufsatzes **14** in den Aussparungen am Fleischwolfvorsatz **6** liegen.
- 5) Wenn alles richtig eingesetzt ist, schrauben Sie den Verschlussring **11** wieder handfest auf.
- 6) Montieren Sie den Fleischwolfvorsatz **6** wie unter „Fleischwolf zusammenbauen“ beschrieben.

Spritzgebäck-Aufsatz montieren

Klappen Sie die Ausklappseite aus - Sie finden dort die Zusammenbau-Reihenfolge bildlich dargestellt.

- 1) Nehmen Sie den Fleischwolfvorsatz **6**, wie unter „Fleischwolf zusammenbauen“ beschrieben, ab.
- 2) Nehmen Sie eventuelle Aufsätze ab und reinigen Sie den Fleischwolfvorsatz **6**.

HINWEIS

► Für den Spritzgebäck-Aufsatz **1** werden weder das Kreuzmesser **9** mit der Feder **8**, noch eine Loch- oder Wurstscheibe **10/13** benötigt!
Nehmen Sie diese Teile ggf. aus dem Fleischwolfvorsatz **6** heraus.

- 3) Reiben Sie alle Metallteile mit Speiseöl ab.
- 4) Ziehen Sie den Musterstreifen **1** vorne vom Spritzgebäck-Aufsatz **1** ab.
- 5) Setzen Sie zuerst die Plastikscheibe, dann die Metallscheibe des Spritzgebäck-Aufsatzes **1** in den Fleischwolfvorsatz **6** (siehe Ausklappseite). Legen Sie den Spritzgebäck-Aufsatz **1** so ein, dass die Fixierungen am Spritzgebäck-Aufsatz **1** in den Aussparungen am Fleischwolfvorsatz **6** liegen.
- 6) Wenn alles richtig eingesetzt ist, schrauben Sie den Verschlussring **11** handfest auf.

- 7) Stecken Sie den Musterstreifen **1** wieder vorne in den Spritzgebäck-Aufsatz **1**. Achten Sie darauf, dass der Griff am Musterstreifen **1** vom Gerät weg zeigt. Ansonsten können Sie das Muster, welches sich direkt am Griff befindet, nicht einstellen.
- 8) Montieren Sie den Fleischwolfvorsatz **6** wie unter „Fleischwolf zusammenbauen“ beschrieben.
- 9) Zum Abnehmen müssen Sie erst wieder den Musterstreifen **1** abziehen, bevor Sie den Verschlussring **1** abdrehen und den Spritzgebäck-Aufsatz **1** wieder herausnehmen können.

Bedienen

STROMSCHLAGGEFAHR!

- ▶ Öffnen Sie niemals das Gehäuse des Motorblocks **5** – es befinden sich keinerlei Bedienelemente darin. Wird das Gehäuse geöffnet, so erlischt der Garantieanspruch. Bei geöffnetem Gehäuse besteht Lebensgefahr durch elektrischen Schlag.

ACHTUNG! SACHSCHADEN!

- ▶ Verwenden Sie das Gerät nicht länger als 15 Minuten im Dauerbetrieb. Lassen Sie das Gerät anschließend etwa 30 Minuten ausgeschaltet, um ein Überhitzen zu vermeiden.
- ▶ Drücken Sie nie die Tasten „I“ **16** oder „<“ **18** bei Laufrichtungswechsel, solange der Motor des Gerätes nicht vollständig still steht. Der Motor kann beschädigt werden.

Das Gerät bedienen

Wenn Sie die gewünschten Aufsätze montiert haben:

- 1) Stellen Sie das Gerät so auf, dass es absolut stabil steht und auf keinen Fall (z. B. durch Vibrationen oder Verfangen im Netzkabel) vom Tisch stürzen oder in die Nähe von offenem Wasser gelangen kann. Erschütterungen sind bei laufendem Betrieb unvermeidlich.

STROMSCHLAGGEFAHR!

- ▶ Greifen Sie nie nach einem angeschlossenen oder sogar laufenden Gerät, wenn es stürzen oder in Wasser geraten sollte – oder bei sonstigen Notfällen! Ziehen Sie im Notfall sofort den Netzstecker! Andernfalls besteht akute Verletzungs- und Lebensgefahr!
- 2) Legen Sie die zu verarbeitenden Lebensmittel in die Einfüllschale **3** und stellen Sie ein Auffanggefäß vorne unter die Austrittsöffnung.

- 3) Drücken Sie erst die Taste „0“ **17**, um sicher zu gehen, dass das Gerät noch ausgeschaltet ist (Abb. C). Ansonsten besteht die Gefahr, dass das Gerät unbeabsichtigt startet, wenn der Netzstecker in die Netzsteckdose gesteckt wird.
- 4) Stecken Sie dann den Netzstecker in die Steckdose.
- 5) Drücken Sie die Taste „I“ **18**, um das Gerät einzuschalten.

⚠️ WARNUNG! VERLETZUNGSGEFAHR!

- ▶ Drücken Sie die Lebensmittel ausschließlich mit dem runden Stopfer **2** in den Einfüllschacht – nie mit den Fingern, Gabeln, Löffelstielen oder Ähnlichem. Es besteht erhebliche Verletzungsgefahr und das Gerät könnte beschädigt werden.

⚠️ ACHTUNG! SACHSCHADEN!

- ▶ Drücken Sie nie so fest, dass der Motor hörbar langsamer wird. Andernfalls kann das Gerät überlastet und beschädigt werden.

Fleisch verarbeiten

- 1) Verwenden Sie Fleischstücke, die problemlos in den Einfüllschacht passen. Schneiden Sie das Fleisch gegebenenfalls vor. Achten Sie darauf, dass das Fleisch keine Knochen oder Sehnen hat.

⚠️ WARNUNG!

- ▶ Hackfleisch ist sehr anfällig für Verkeimung. Achten Sie daher auf eine gute Hygiene, wenn Sie Fleisch verarbeiten. Ansonsten kann es zu gesundheitlichen Beeinträchtigungen kommen.
- 2) Wenn Sie alle Hinweise zum Thema „Fleisch“ gelesen haben, können Sie das Gerät nun einsetzen wie im Kapitel „Das Gerät bedienen“ beschrieben.

Wurst verarbeiten

- 1) Drehen Sie das Fleisch erst zweimal durch den Fleischwolf, bevor Sie dieses zur Wurst verarbeiten.
- 2) Für die Wurstfüllung fügen Sie dem Hackfleisch klein geschnittene Zwiebeln, Gewürze und weitere Zutaten nach Ihrem Rezept hinzu und kneten die Masse gut durch. Stellen Sie diese, vor der weiteren Verarbeitung, für 30 Min. in den Kühlschrank.
- 3) Stülpen Sie den Wurst darm (Natur- oder Kunst darm) über den Wurst-Stopf-Aufsatz **12** und kneten Sie das andere Ende zu. Für je 1 kg Füllmasse können Sie etwa 1,60 m Wurst darm kalkulieren.

TIPP

Legen Sie Naturdarm vorher etwa 3 Stunden in lauwarmes Wasser und wringen Sie diesen vor dem Aufstülpen aus. Naturdarm wird so wieder elastisch. Naturdärme bekommen Sie im Metzgerbedarfhandel in der Nähe von Schlachthöfen oder von Ihrem Metzger.

- Die Wurstfüllung wird durch den Wurst-Stopf-Aufsatz **12** in den Wurstdarm gepresst. Wenn die gewünschte Länge erreicht ist, schalten Sie das Gerät aus, drücken die Wurst am Ende zusammen und drehen sie ein paar Mal um ihre Längsachse.

TIPP

Wurst dehnt sich beim Kochen und Einfrieren aus. Überfüllen Sie diese daher nicht, die Wurst könnte sonst platzen.

- Wenn Sie alle Hinweise zum Thema „Wurst“ gelesen haben, können Sie das Gerät nun einsetzen wie im Kapitel „Das Gerät bedienen“ beschrieben.

Arbeiten mit dem Kebbe-Aufsatz

Mit dem Kebbe-Aufsatz **14** können Sie aus den eingelegten Lebensmitteln hohle Röllchen aus Fleisch oder Gemüse formen lassen, die Sie nach Belieben füllen können.

- Drehen Sie das Fleisch erst zweimal durch den Fleischwolf, bevor Sie es durch den Kebbe-Aufsatz **14** pressen.
- Wenn Sie alle Hinweise zum Thema „Kebbe-Aufsatz“ gelesen haben, können Sie das Gerät nun einsetzen wie im Kapitel „Das Gerät bedienen“ beschrieben.

Spritzgebäck herstellen

Wenn Sie einen Spritzgebäck-Teig gemäß Ihrem Rezept vorbereitet und den Spritzgebäck-Aufsatz **1** montiert haben:

- Legen Sie ein kleines Backblech mit Backpapier aus und stellen Sie es unter die Austrittsöffnung vorne am Gerät.
- Drücken Sie gleichmäßig Teig in den Fleischwolfvorsatz **6** – die Transportschnecke **7** drückt diesen dann durch das gewählte Motiv am Motivstreifen des Spritzgebäck-Aufsatzes **1**.
- Wenn das Gebäck die gewünschte Länge erreicht hat, stoppen Sie das Gerät und brechen Sie den Teig an der Austrittsöffnung ab. Legen Sie das Gebäck auf das Backblech.
- Wenn Sie alle Hinweise zum Thema „Spritzgebäck“ gelesen haben, können Sie das Gerät einsetzen wie im Kapitel „Das Gerät bedienen“ beschrieben.

Im Fehlerfall

Wenn der Antrieb durch anstauende Lebensmittel blockiert ist:

- Drücken Sie die Taste „0“ **17**, um den Fleischwolf zu stoppen.
- Halten Sie die Taste „<“ **18** gedrückt. Der Antrieb läuft nun rückwärts. Damit können Sie die Lebensmittel ein Stück rückwärts transportieren, um den Antrieb wieder freizubekommen.
- Ist der Antrieb frei, lassen Sie die Taste „<“ **18** los.
- Drücken Sie die Taste „I“ **15**, um den Fleischwolf zu starten.
- Wenn Sie den Antrieb damit nicht frei bekommen, reinigen Sie das Gerät, wie im Kapitel „Reinigen“ beschrieben.

Wenn der Motor plötzlich ausgeht, kann es sein, dass die interne Überlastungssicherung ausgelöst hat. Diese soll den Motor schützen.

- Schalten Sie das Gerät aus und lassen Sie es ca. 30 Min. abkühlen, bevor Sie das Gerät weiter verwenden.
- Sollte dies ergebnislos sein, so warten Sie noch einmal weitere 15 Minuten.
- Wenn auch diese Frist ergebnislos verstrichen ist, deutet dies auf einen Defekt hin. Wenden Sie sich in diesem Fall an den Kundendienst.

Wenn das Netzkabel beschädigt ist oder Schäden an den Geräteteilen erkennbar sind:

- Schalten Sie das Gerät sofort aus, indem Sie die Taste „0“ **17** drücken!
- Wenn dies nicht gefahrlos möglich ist, ziehen Sie den Netzstecker.
- Lassen Sie diese Schäden erst vom Kundendienst instandsetzen, bevor Sie das Gerät wieder verwenden.

Reinigen

STROMSCHLAGGEFAHR!

- ▶ Ziehen Sie erst den Netzstecker aus der Steckdose, bevor Sie das Gerät reinigen. Damit verhindern Sie Unfallgefahren durch unerwarteten versehentlichen Anlauf und elektrischen Schlag.

Motorblock reinigen

- Reinigen Sie alle Außenflächen und das Netzkabel mit einem leicht angefeuchteten Spültuch. Geben Sie bei hartnäckigen Verschmutzungen ein mildes Spülmittel auf das Tuch. Wischen Sie danach mit einem nur mit klarem Wasser befeuchteten Tuch nach, um eventuelle Spülmittelreste zu entfernen. Trocknen Sie das Gerät gut ab, bevor Sie es erneut verwenden.

STROMSCHLAGGEFAHR!

-  Tauchen Sie den Motorblock **5** niemals in Wasser oder andere Flüssigkeiten! Andernfalls besteht Lebensgefahr durch elektrischen Schlag, wenn eingedrungene Feuchtigkeit an elektrische Leiter gelangt.

ACHTUNG! SACHSCHADEN!

- ▶ Verwenden Sie keine Reinigungs-, Scheuer- oder Lösemittel. Diese können das Gerät beschädigen und Rückstände an den Lebensmitteln hinterlassen.

Zubehörteile reinigen

- Reinigen Sie die Zubehörteile, die in Kontakt mit Lebensmittel kommen können, ...
 - mit heißem Spülwasser und einem für Lebensmittel geeigneten Haushalts-Spülmittel.

HINWEIS



Das Kunststoffteil des Spritzgebäck-Aufsatzes **1**, der Stopfer **2**, der Wurst-Stopf-Aufsatz **12** und der Kebbe-Aufsatz **14** sind spülmaschineneeignet.

- ▶ Legen Sie die Kunststoffteile, wenn möglich, in den obersten Korb der Spülmaschine und achten Sie darauf, dass sie nicht eingeklemmt werden. Ansonsten können sich die Kunststoffteile verformen!

WARNUNG! VERLETZUNGSGEFAHR!

- ▶ Das Kreuzmesser **9** ist sehr scharf! Verletzungsgefahr!
- Trocknen Sie alles gut ab, bevor Sie das Gerät weiter verwenden.

HINWEIS

- ▶ Reiben Sie die Metallteile nach jeder Reinigung wieder mit Speiseöl ein! Ansonsten können sich die Metallteile verfärben!

Aufbewahren

- Wickeln Sie das Netzkabel im Uhrzeigersinn um die Kabelaufwicklung ④ unter dem Geräteboden und fixieren Sie das Kabel wie unten dargestellt. So bleibt es geschützt vor Beschädigungen:

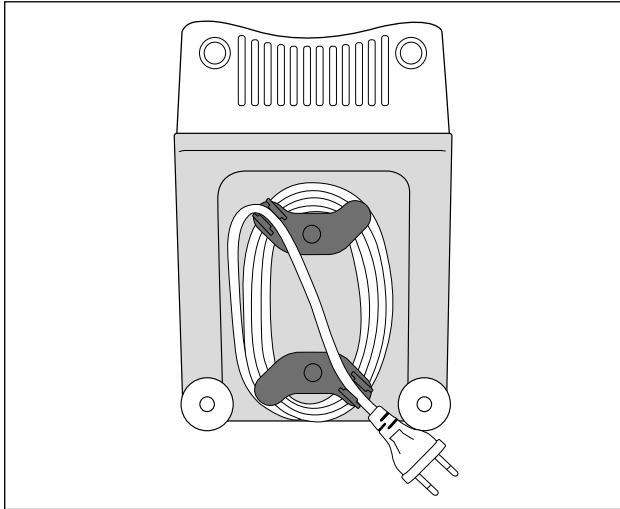

- Lagern Sie das Gerät an einem trockenen Ort.
- Reiben Sie die metallischen Aufsätze nach dem Abtrocknen dünn mit Speiseöl ein – wenn Sie das Gerät nicht sofort weiter benutzen. Damit erzielen Sie einen guten Schutz vor Korrosion.
- Bewahren Sie das Gerät so auf, dass es unerreichbar ist für Kinder und aufsichtsbedürftige Personen. Diese können mögliche Gefahren im Umgang mit elektrischen Geräten nicht immer richtig einschätzen.

Entsorgung



Werfen Sie das Gerät keinesfalls in den normalen Hausmüll. Dieses Produkt unterliegt der europäischen Richtlinie 2012/19/EU (Waste Electrical and Electronic Equipment).

Entsorgen Sie das Gerät über einen zugelassenen Entsorgungsbetrieb oder über Ihre kommunale Entsorgungseinrichtung. Beachten Sie die aktuell geltenden Vorschriften. Setzen Sie sich im Zweifelsfall mit Ihrer Entsorgungseinrichtung in Verbindung.



Möglichkeiten zur Entsorgung des ausgedienten Produkts erfahren Sie bei Ihrer Gemeinde- oder Stadtverwaltung.



Die Verpackung schützt das Gerät vor Transportschäden. Die Verpackungsmaterialien sind nach umweltverträglichen und entsorgungstechnischen Gesichtspunkten ausgewählt und deshalb recyclebar.

Die Rückführung der Verpackung in den Materialkreislauf spart Rohstoffe und verringert das Abfallaufkommen. Entsorgen Sie nicht mehr benötigte Verpackungsmaterialien gemäß den örtlich geltenden Vorschriften.

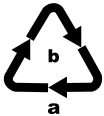

Entsorgen Sie die Verpackung umweltgerecht.

Beachten Sie die Kennzeichnung auf den verschiedenen Verpackungsmaterialien und trennen Sie diese gegebenenfalls gesondert. Die Verpackungsmaterialien sind gekennzeichnet mit Abkürzungen (a) und Ziffern (b) mit folgender Bedeutung:
1-7: Kunststoffe,
20-22: Papier und Pappe,
80-98: Verbundstoffe.

HINWEIS

- Heben Sie, wenn möglich, die Originalverpackung während der Garantiezeit des Gerätes auf, um das Gerät im Garantiefall ordnungsgemäß verpacken zu können.

Garantie der Kompernaß Handels GmbH

Sehr geehrte Kundin, sehr geehrter Kunde,

Sie erhalten auf dieses Gerät 3 Jahre Garantie ab Kaufdatum. Im Falle von Mängeln dieses Produkts stehen Ihnen gegen den Verkäufer des Produkts gesetzliche Rechte zu. Diese gesetzlichen Rechte werden durch unsere im Folgenden dargestellte Garantie nicht eingeschränkt.

Garantiebedingungen

Die Garantiefrist beginnt mit dem Kaufdatum. Bitte bewahren Sie den Kassenbonn gut auf. Dieser wird als Nachweis für den Kauf benötigt.

Tritt innerhalb von drei Jahren ab dem Kaufdatum dieses Produkts ein Material- oder Fabrikationsfehler auf, wird das Produkt von uns – nach unserer Wahl – für Sie kostenlos repariert, ersetzt, oder der Kaufpreis erstattet. Diese Garantieleistung setzt voraus, dass innerhalb der Dreijahresfrist das defekte Gerät und der Kaufbeleg (Kassenbonn) vorgelegt und schriftlich kurz beschrieben wird, worin der Mangel besteht und wann er aufgetreten ist.

Wenn der Defekt von unserer Garantie gedeckt ist, erhalten Sie das reparierte oder ein neues Produkt zurück. Mit Reparatur oder Austausch des Produkts beginnt kein neuer Garantiezeitraum.

Garantiezeit und gesetzliche Mängelansprüche

Die Garantiezeit wird durch die Gewährleistung nicht verlängert. Dies gilt auch für ersetzte und reparierte Teile. Eventuell schon beim Kauf vorhandene Schäden und Mängel müssen sofort nach dem Auspacken gemeldet werden. Nach Ablauf der Garantiezeit anfallende Reparaturen sind kostenpflichtig.

Garantieumfang

Das Gerät wurde nach strengen Qualitätsrichtlinien sorgfältig produziert und vor Auslieferung gewissenhaft geprüft.

Die Garantieleistung gilt für Material- oder Fabrikationsfehler. Diese Garantie erstreckt sich nicht auf Produktteile, die normaler Abnutzung ausgesetzt sind und daher als Verschleißteile angesehen werden können oder für Beschädigungen an zerbrechlichen Teilen, z. B. Schalter, Akkus oder Teile, die aus Glas gefertigt sind.

Diese Garantie verfällt, wenn das Produkt beschädigt, nicht sachgemäß benutzt oder gewartet wurde. Für eine sachgemäße Benutzung des Produkts sind alle in der Bedienungsanleitung aufgeführten Anweisungen genau einzuhalten. Verwendungszwecke und Handlungen, von denen in der Bedienungsanleitung abgeraten oder vor denen gewarnt wird, sind unbedingt zu vermeiden.

Das Produkt ist nur für den privaten und nicht für den gewerblichen Gebrauch bestimmt. Bei missbräuchlicher und unsachgemäßer Behandlung, Gewaltanwendung und bei Eingriffen, die nicht von unserer autorisierten Serviceniederlassung vorgenommen wurden, erlischt die Garantie.

Abwicklung im Garantiefall

Um eine schnelle Bearbeitung Ihres Anliegens zu gewährleisten, folgen Sie bitte den folgenden Hinweisen:

- Bitte halten Sie für alle Anfragen den Kassenschein und die Artikelnummer (z. B. IAN 123456) als Nachweis für den Kauf bereit.
- Die Artikelnummer entnehmen Sie bitte dem Typenschild am Produkt, einer Gravur am Produkt, dem Titelblatt der Bedienungsanleitung (unten links) oder dem Aufkleber auf der Rück- oder Unterseite des Produktes.
- Sollten Funktionsfehler oder sonstige Mängel auftreten, kontaktieren Sie zunächst die nachfolgend benannte Serviceabteilung **telefonisch** oder per **E-Mail**.
- Ein als defekt erfasstes Produkt können Sie dann unter Beifügung des Kaufbelegs (Kassenschein) und der Angabe, worin der Mangel besteht und wann er aufgetreten ist, für Sie portofrei an die Ihnen mitgeteilte Serviceanschrift übersenden.



Auf www.lidl-service.com können Sie diese und viele weitere Handbücher, Produktvideos und Installationssoftware herunterladen.

Mit diesem QR-Code gelangen Sie direkt auf die Lidl-Service-Seite (www.lidl-service.com) und können mittels der Eingabe der Artikelnummer (IAN) 123456 Ihre Bedienungsanleitung öffnen.

Service

DE Service Deutschland

Tel.: 0800 5435 111 (Kostenfrei aus dem dt. Festnetz/Mobilfunknetz)

E-Mail: kompernass@lidl.de

AT Service Österreich

Tel.: 0820 201 222 (0,15 EUR/Min.)

E-Mail: kompernass@lidl.at

CH Service Schweiz

Tel.: 0842 665566 (0,08 CHF/Min., Mobilfunk max. 0,40 CHF/Min.)

E-Mail: kompernass@lidl.ch

IAN 321540_1901

Importeur

Bitte beachten Sie, dass die folgende Anschrift keine Serviceanschrift ist. Kontaktieren Sie zunächst die benannte Servicestelle.

KOMPERNASS HANDELS GMBH

BURGSTRASSE 21

DE-44867 BOCHUM

DEUTSCHLAND

www.kompernass.com

Rezepte

Kebbe

Zutaten für die Fleischfüllung:

400 g mageres Rindfleisch oder Lammfleisch

2 Zwiebeln

10 g Mehl

25 g grob zerkleinerte Pinienkerne

Je 1/2 TL Piment-Pulver, Zimt, Kreuzkümmel (Cumin), Kümmel-Pulver, Nelken-Pulver, Muskatnuss-Pulver

Salz und Pfeffer

Zutaten für die Hülle:

500 g Bulgur-Weizen (eingeweicht)

500 g mageres Rindfleisch oder Lammfleisch

1 Zwiebel

1 Prise Pfeffer, 1 Prise Chili

Fleischfüllung

Zuerst die Fleischfüllung vorbereiten, damit diese während der Zubereitung der Hülle abkühlen kann.

Fleisch zweimal mit dem Fleischwolf zerkleinern (zuerst mit der groben und dann mit der feinen Lochscheibe 10). Das Fleisch, das Mehl, die Pinienkerne und die Gewürze gut vermischen. Zwiebeln hacken und anbraten. Die Fleischmasse hinzugeben und mit den Zwiebeln vermischen. Alles gut durchbraten und dann abkühlen lassen.

Hülle

Das Fleisch für die Hülle zweimal hintereinander im Fleischwolf zerkleinern (zuerst mit der groben und dann mit der feinen Lochscheibe 10) und mit dem Bulgur-Weizen, der klein geschnittenen Zwiebel und den Gewürzen vermengen. Diese Masse ebenfalls zweimal mit dem Fleischwolf zerkleinern. Lochscheibe 10 gegen den Kebbe-Aufsatz 14 wechseln (siehe Kapitel „Kebbe-Aufsatz montieren“) und ca. 7 cm lange Kebbe-Hüllen formen.

Zubereitung:

Die einzelnen Kebbe-Hülle direkt nach der Fertigstellung mit der Fleischfüllung füllen und die Enden jeweils zusammendrücken, dass kleine Taschen entstehen. Die fertigen Kebbe in 190 °C heißem Öl ca. 3 Minuten frittieren. Die Kebbe sollten goldbraun frittiert sein.

Fleischröllchen

Zutaten für die Fleischhülle:

450 g mageres Hammel-, Kalb- oder Rindfleisch

150 g Mehl

1 TL Piment (Nelkenpfeffer)

1 TL Muskatnuss

1 Prise Chilipulver

1 Prise Pfeffer

Zutaten für die Fleischfüllung:

700 g Hammelfleisch

1 1/2 EL Olivenöl

1 1/2 EL Zwiebeln feingehackt

1/2 TL Piment (Nelkenpfeffer)

1/2 TL Salz

1 1/2 EL Mehl

Hülle

Das Fleisch für die Hülle zweimal hintereinander im Fleischwolf zerkleinern (zuerst mit der groben und dann mit der feinen Lochscheibe **10**) und mit den Zutaten vermengen. Diese Masse ebenfalls zweimal mit dem Fleischwolf zerkleinern. Lochscheibe **10** gegen den Kebbe-Aufsatz **14** wechseln (siehe Kapitel „Kebbe-Aufsatz montieren“).

Kebbe-Hüllen mit dem Kebbe-Aufsatz **14** formen und anfrieren.

Füllung

Fleisch zweimal mit dem Fleischwolf zerkleinern (zuerst mit der groben und dann mit der feinen Lochscheibe **10**). Zwiebeln anbraten und mit dem Fleisch und den restlichen Zutaten gut vermischen. Kebbe-Hüllen damit füllen und ausbraten.

Alternative Füllungen:

250 g gedünsteter Brokkoli

oder 250 g gedünstete Zucchini

oder 250 g gekochter Reis

Frische Rostbratwurst

Zutaten:

300 g mageres Rindfleisch

500 g mageres Schweinefleisch

200 g Schulterspeck

20 g Salz

1/2 Esslöffel weißer, gemahlener Pfeffer

1 Teelöffel Kümmel

1/2 Teelöffel Muskatnuss

Rindfleisch, Schweinefleisch und Speck zweimal durch den Fleischwolf drehen.

Gemischte Gewürze sowie Salz zugeben und 5 Minuten durchkneten.

Wurstfüllung für ca. 30 Minuten in den Kühlschrank stellen. Wurstfüllung nach Anleitung abfüllen (siehe Kapitel „Wurst verarbeiten“) und Würstchen von 2,5 cm Länge abdrehen.

Die fertige Rostbratwurst am gleichen Tag gut durchgebraten verzehren.

Spritzgebäck

Zutaten:

500 g Butter

500 g Zucker

2 – 3 Päckchen Vanillinzucker

1 Päckchen Vanillepudding

1/4 Teelöffel Salz

1 Ei

4 Eigelb

800 g Mehl (Type 405)

2 Teelöffel Backpulver

200 g gemahlene Mandeln (blanchiert)

abgeriebene Schale einer Zitrone

Die Butter schaumig schlagen. Die restlichen Zutaten nach und nach hinzugeben und den Teig gut durchkneten. Den fertigen Teig ca. 12 Stunden (z. B. über Nacht) im Kühlschrank abgedeckt ruhen lassen. Dann durch den Fleischwolf mit Spritzgebäck-Aufsatz ❶ drehen. Das Spritzgebäck auf ein mit Backpapier ausgelegtes Backblech legen. Das Spritzgebäck im vorgeheizten Backofen bei 180 °C ca. 10 – 15 Minuten goldgelb backen.

KOMPERNASS HANDELS GMBH

BURGSTRASSE 21
DE-44867 BOCHUM
GERMANY
www.kompernass.com

Versione delle informazioni · Last Information Update · Stand der Informationen:
03/2019 · Ident.-No.: SFW350D2-032019-1

IAN 321540_1901