

Index

Introduction	2
Copyright	2
Limited liability	2
Intended use	2
Items supplied/Component description	3
Technical data	3
Safety instructions	4
Assembly/Disassembly	6
Assembling the meat grinder	6
Assembling the sausage stuffer attachment	7
Assembling the kubbe attachment	8
Assembling the biscuit attachments	8
Operation	9
Operating the appliance	9
Processing meat	10
Processing sausage meat	10
Using the kubbe attachment	11
Making biscuits	11
Non-functionality	12
Cleaning	12
Cleaning the motor block	13
Cleaning the accessories	13
Storage	14
Disposal	15
Kompernass Handels GmbH warranty	16
Service	17
Importer	17
Recipes	18
Kibbeh	18
Meat rolls	19
Fresh Grill Sausages	20
Biscuits	20

Introduction

Congratulations on the purchase of your new appliance.

You have clearly decided in favour of a quality product. These operating instructions are a part of this product. They contain important information in regard to safety, use and disposal. Before using the product, familiarise yourself with all of these operating and safety instructions. Use the product only as described and only for the specified areas of application. Retain these instructions for future reference. In addition, pass these documents on, together with the product, to any future owner.

Copyright

This documentation is copyright protected.

Any copying or reproduction of it, including as extracts, as well as the reproduction of images, also in an altered state, is only permitted with the written authorisation of the manufacturer.

Limited liability

All technical information, data and instructions for the installation, connection and operation contained in these operating instructions correspond to the latest available at the time of printing and, to the best of our knowledge, take into account our previous experience and know-how.

No claims can be derived from the details, illustrations and descriptions in these instructions.

The manufacturer assumes no responsibility for damage caused by failure to observe these instructions, improper use, incompetent repairs, making unauthorised modifications or for using unapproved replacement parts.

Intended use

This appliance is intended only for the preparation of food in quantities expected in domestic households:

- Mincing fresh meat,
- Making sausages with natural or artificial sausage skin,
- Making biscuits

This appliance is not intended for the processing of frozen foods or other hard foodstuffs, e.g. bones or nuts, or for use in commercial or industrial environments.

Items supplied/Component description

Figure A:

- ❶ Biscuit attachment with pattern strips
- ❷ Stodger
- ❸ Feeding tray
- ❹ Cable retainer
- ❺ Motor unit
- ❻ Meat grinder casing made of metal
- ❼ Transport screw
- ❽ Spring
- ❾ Cross blade
- ❿ Cutting discs for coarse and fine mincing
- ⓫ Ring clamp
- ⓬ Sausage stuffer attachment
- ⓭ Sausage disc
- ⓮ Kubbe attachment



Figure B:

- ❶ Locking button

Figure C:

- ❶ "I" button (On)
- ❷ "O" button (Off)
- ❸ "<" button (Reverse)

Technical data

Voltage	220 - 240 V ~ (AC), 50 Hz
Power consumption	250 - 350 W
Protection class	II /  (Double insulation)
	All of the parts of this appliance that come into contact with food are food-safe.
C.O. Time	15 minutes

C.O. Time

The C.O. Time (Continuous Operation) details how long an appliance may be used without the motor overheating and being damaged. After the appliance has run for this period it must be switched off until the motor has cooled itself down.

Safety instructions

RISK OF ELECTRIC SHOCK

- ▶ Ensure that the power cable does not become damaged. Protect the cable from heat and ensure that it cannot be trapped or clamped.
- ▶ Arrange for defective power plugs and/or cables to be replaced as soon as possible by a qualified technician or by our Customer Service Department to avoid the risk of injury.
- ▶ Use the appliance only in dry indoor areas, not outdoors.



Never immerse the motor block in water or any other liquid! If you do, then you could receive a potentially fatal electric shock.

WARNING!

- ▶ Never use the appliance for purposes other than those listed here. There will be a major risk of serious accidents should you try to neutralise the safety fitments on the appliance!

WARNING! RISK OF INJURY!

- ▶ Never put your hand into the openings of the appliance. Do not insert any objects of any kind into the openings – except for the appropriate stodger and the foodstuff to be processed. If you do, there will be a serious risk of accidents!
- ▶ Unplug the appliance from the power source before attaching or removing accessories.
- ▶ Do not leave the appliance unsupervised when it is ready for use. To avoid it being switched on accidentally, always unplug the appliance after use or during breaks.

⚠ WARNING! RISK OF INJURY!

- ▶ Only use the original accessory parts for this appliance. Other accessories may not meet the safety requirements.
- ▶ Never operate the appliance in a no-load condition. This could irreparably damage the appliance.
- ▶ Before changing accessories or additional parts that are in motion during operation, the appliance must be switched off and disconnected from mains power.
- ▶ Never use the appliance for purposes other than those described in these instructions.
- ▶ Warning – the cross blade is very sharp! Always take care when handling and cleaning the appliance.
- ▶ The appliance should always be disconnected from the mains when unattended and before assembly, disassembly or cleaning.
- ▶ This appliance may not be used by children.
- ▶ The appliance and its connecting cable must be kept away from children.
- ▶ This appliance may be used by persons with limited physical, sensory or mental capabilities or lack of experience and knowledge, provided that they are under supervision or have been told how to use the appliance safely and are aware of the potential risks.
- ▶ The appliance must not be used as a plaything by children.

Assembly/Disassembly

CAUTION! PROPERTY DAMAGE!

- ▶ All accessories are coated with a thin film of oil to protect them from corrosion. Therefore, carefully clean all of the parts before using the appliance for the first time, as described in detail in the chapter "Cleaning". After subsequent usage, always apply a light coating of cooking oil to the metallic components.

NOTICE

- ▶ Before using for the first time, remove the protective foil from the control panel.

Assembling the meat grinder

Unfold the fold-out side. There you will find the step-by-step illustrations for assembling the appliance.

- 1) Place the transport screw **7** in the meat grinder casing **6**.
- 2) Place the spring **8** onto the transport screw **7**.
- 3) Then fit the cross blade **9** on so that the sharp side points away from the spring **8**. Ensure that the square opening in the cross blade **9** is placed correctly on the square axle.





⚠ WARNING! RISK OF INJURY!

- ▶ The cross blade **9** is very sharp! Risk of injury!

CAUTION! PROPERTY DAMAGE!

- ▶ The appliance will be damaged if the cross blade **9** is inserted the other way around!
- 4) Select the appropriate cutting disc **10**/sausage disc **13**.

- 5) Place your selected cutting disc **10** into the meat grinder casing **6** so that the fixings on the cutting disc **10** are located in the openings in the meat grinder casing **6**.
- 6) After everything has been correctly assembled, screw the ring clamp **11** back on hand-tight.
- 7) The ready-assembled meat grinder casing **6** is connected by a bayonet connector to the motor unit **5**:
 - Insert the meat grinder casing **6** into the motor unit **5** such that the arrow on the meat grinder casing **6** lies against the symbol  on the motor unit **5**. The locking button **15** presses itself in (Fig. B).
 - Lightly press the meat grinder casing **6** in and at the same time turn the feeding shaft on the meat grinder casing **6** into the middle position (Fig. B) so that the arrow on the feeding shaft points to the symbol . When the meat grinder casing **6** engages, the locking button **15** springs out.
 - Finally, place the feeding tray **4** on top of the feeding funnel.
 - To dismantle it, press the locking button **15** and turn the feeding funnel to the right (Fig. B) . You can now pull the meat grinder casing **6** out.

Assembling the sausage stuffer attachment

Unfold the fold-out side - there you will find the step-by-step illustrations for assembling the appliance.

- 1) Remove the meat grinder casing **6** as described under "Assembling the meat grinder".
- 2) Dismantle all parts which are fitted to/in the meat grinder casing **6** and clean them.
- 3) Coat all metal parts with cooking oil.
- 4) Put the transport screw **7**, the spring **8** and the cross blade **9** back into the meat grinder casing **6**.
- 5) Insert the sausage disc **13** so that the fixings on the sausage disc **13** are located in the openings in the meat grinder casing **6**.
- 6) Then place the sausage stuffer attachment **12** before the sausage disc **13**.
- 7) Screw the ring clamp **11** on hand-tight.
- 8) Assemble the meat grinder casing **6** as described under "Assembling the meat grinder".

Assembling the kubbe attachment

Unfold the fold-out side. There you will find the step-by-step illustrations for assembling the appliance.

- 1) Remove the meat grinder casing **6** as described under "Assembling the meat grinder".
- 2) Disassemble any attachments that might be fitted and clean the meat grinder casing **6**.

NOTICE

▶ To use the kubbe attachment **14**, neither the cross blade **9** with the spring **8**, nor a cutting or sausage disc **10/13** are required! Remove these from the meat grinder casing **6** if necessary.

- 3) Coat all metal parts with cooking oil.
- 4) Insert the two plastic parts of the kubbe attachment **14** so that the fixings on the bottom kubbe attachment **14** ring are located in the openings in the meat grinder casing **6**.
- 5) When everything has been attached correctly, screw the ring clamp **11** back on hand-tight.
- 6) Assemble the meat grinder casing **6** as described under "Assembling the meat grinder".

Assembling the biscuit attachments

Unfold the fold-out side. There you will find the step-by-step illustrations for assembling the appliance.

- 1) Remove the meat grinder casing **6** as described under "Assembling the meat grinder".
- 2) Disassemble any attachments that might be fitted and clean the meat grinder casing **6**.

NOTICE

▶ To use the biscuit attachment **1**, neither the cross blade **9** with the spring **8**, nor a cutting or sausage disc **10/13** are required! Remove these from the meat grinder casing **6** if necessary.

- 3) Coat all metal parts with cooking oil.
- 4) Pull the pattern strips **1** away from the front of the biscuit attachment **1**.
- 5) First place the plastic disc and then the metal disc of the biscuit attachment **1** into the meat grinder casing **6** (see fold-out side). Insert the biscuit attachment **1** so that the fixings on the biscuit attachment **1** are located in the openings in the meat grinder casing **6**.
- 6) After everything has been correctly assembled, screw the ring clamp **11** back on hand-tight.

- 7) Replace the pattern strips ❶ back in to the front of the biscuit attachment ❶. Ensure that the grip on the pattern strips ❶ points away from the appliance. If it does not, you will not be able to adjust the pattern, which is located directly on the grip.
- 8) Assemble the meat grinder casing ❷ as described under "Assembling the meat grinder".
- 9) To dismantle it, you must first remove the pattern strips ❶ before you can screw the ring clamp ❶ open and take the biscuit attachment ❶ back out.

Operation

RISK OF ELECTRIC SHOCK

- ▶ NEVER open the housing of the motor unit ❸ – it does not contain any user-serviceable elements. If the housing is opened, the warranty becomes void. If the housing is opened, there is a risk of receiving a potentially fatal electric shock.

CAUTION! PROPERTY DAMAGE!

- ▶ Do not use the appliance for longer than 15 minutes continuously. To avoid an overheating of the appliance, after such a period switch it off and allow it to cool down for ca. 30 minutes.
- ▶ NEVER activate the buttons "I" ❹ or "<" ❹, during a change of rotation direction, if the appliance motor has not come to a complete stop. This could damage the motor.

Operating the appliance

Once the appropriate attachments have been fixed:

- 1) Place the appliance where it will at all times be absolutely stable and under no circumstances could it fall off of the work surface or in any way come into contact with water (due to vibrations or becoming snagged in the power cable). Vibration is unavoidable when it is working.

RISK OF ELECTRIC SHOCK

- ▶ Never touch an appliance, which is plugged in or is operational when it happens, that falls or lands in water – or in the case of other emergencies! First disconnect the appliance from the mains power source in all emergency situations! Otherwise you run the risk of serious injury or loss of life!
- 2) Put the food which is to be processed in the feeding tray ❺ and place a catchment container at the front under the exit opening.

- 3) First press the button "0" **17** to check that the appliance is still switched off. Otherwise there is a risk that the appliance could unintentionally start when the plug is inserted into the power socket.
- 4) Then insert the plug into a mains power socket.
- 5) Press the button "I" **18** to start the appliance.

⚠ WARNING! RISK OF INJURY!

- ▶ Push the foodstuff into the feeding shaft **ONLY** with the round stodger **2** – **NEVER** with one's fingers, forks, spoons or similar objects. That could lead to physical injury and also damage the appliance.

CAUTION! PROPERTY DAMAGE!

- ▶ Do not ever press so hard that the motor gets audibly slower. This could overburden the machine and damage it.

Processing meat

- 1) Use pieces of meat that fit easily into the feeding funnel. If necessary, cut the meat to size beforehand. Check that the meat does not have any bones and or tendons.

⚠ WARNING!

- ▶ Minced meat is very prone to bacterial contamination. Therefore take care to maintain good hygiene when processing meat. If you do not, it may cause serious health problems.
- 2) When you have read and understood all of the instructions on the topic "Meat", you can now use the appliance as described in the chapter "Operating the appliance".

Processing sausage meat

- 1) Pass meat through the meat grinder twice before using it as sausage stuffing.
- 2) To make sausage stuffing, add some chopped onions, spices and other ingredients to the minced meat, as per your recipe, and knead the mixture well. Refrigerate this for 30 minutes before processing it further.
- 3) Pull one end of the sausage skin (natural or artificial sausage skin) onto the sausage stuffer attachment **12** and tie a knot in the other end. For 1 kg of the filling, you will need approximately 1.60 m of sausage skin.

TIP!

Soak the natural sausage skin in lukewarm water for about 3 hours before using it and wring it out before attaching it. This will make the natural sausage skin more elastic. Natural sausage skins are available from butcher suppliers close to slaughter houses or from your family butcher.

- 4) The sausage mixture will be pressed into the sausage skin by the sausage stuffer attachment **12**. When it is long enough switch the appliance off, press the sausage together at the ends and rotate it a couple of times along its longitudinal axis.

TIP!

Sausage meat tends to expand when cooked or frozen. Therefore, to prevent it from bursting it is best not to overstuff the sausage.

- 5) When you have read and understood all of the instructions on the topic "Sausage", you can now use the appliance as described in the chapter "Operating the appliance".

Using the kubbe attachment

With the kubbe attachment **14** foodstuffs can be processed to form hollow rolls of meat or vegetables, which can then be stuffed as desired.

- 1) First put the meat through the meat grinder twice before pressing it through the kubbe attachment **14**.
- 2) When you have read and understood all of the instructions on the topic "Kubbe-Attachment", you can now use the appliance as described in the chapter "Operating the appliance".

Making biscuits

After you have made the biscuit pastry according to your recipe, and after having fixed the biscuit attachment **1**:

- 1) Line a small baking tray with greaseproof paper and place or hold it directly under the exit opening at the front of the appliance.
- 2) Press pastry evenly into the meat grinder casing **6** - the transport screw **7** then pushes it through the selected design on the design motif strip of the biscuit attachment **1**.
- 3) When the biscuit is the required length, stop the appliance and break the pastry off at the exit opening. Lay the biscuits on the baking tray.
- 4) When you have read and understood all of the instructions on the topic "Biscuits", you can now use the appliance as described in the chapter "Operating the appliance".

Non-functionality

If the drive is blocked by accumulated food:

- Press the button "0" **17** to stop the meat grinder.
- Press and hold the button "<" **18**. The appliance will now run in the reverse direction. This enables you to transport the food which has become stuck a short way backwards, and the motor to run freely again.
- When the drive runs smoothly again, release the "<" **18** button.
- Press the button "I" **16** to re-start the meat grinder.
- If you do not succeed in getting the drive free with this, clean the appliance as described in the chapter "Cleaning".

Should the motor suddenly stop, it could be due to automatic activation of the internal overload fuse. This is intended to protect the motor.

- Switch the appliance off and allow it cool down for approximately 30 minutes before continuing to use it.
- Should this not work, wait for a further 15 minutes.
- If it still does not function at the end of this period, this indicates a technical problem. In this case, contact the Customer Service Centre.

If the power cable is damaged or the accessories are visibly damaged:

- Immediately switch the appliance off by pressing the "0" **17** button!
- If this is not possible without risk to personal safety, disconnect the plug from the mains power socket.
- Arrange for the defective parts to be repaired by Customer Services before re-using the appliance.

Cleaning

RISK OF ELECTRIC SHOCK

- ▶ Disconnect the plug from the mains power socket before cleaning the appliance. In this way accidents caused by the inadvertent switching on of the appliance and electric shocks can be avoided.

Cleaning the motor block

- Clean the exterior surfaces and the power cable with a slightly damp cloth. For stubborn dirt, add mild detergent to the cloth. Afterwards, wipe with a cloth moistened only with fresh water to ensure that all detergent is removed. Dry the appliance well before re-using it.

RISK OF ELECTRIC SHOCK

-  Never immerse the motor block **5** in water or any other liquid! Should this occur, you are at risk of a potentially fatal electric shock if permeating moisture makes contact with the electrical wiring.

CAUTION! PROPERTY DAMAGE!

- ▶ Never use detergents, abrasive cleaners or solvents. These could damage the appliance and leave residues on the foodstuffs.

Cleaning the accessories

NOTICE

- ▶ Do not clean the accessories in a dishwasher! This could cause damage to them!
- Clean the accessories that could come in contact with foodstuffs, ...
 - with hot water and a household detergent suitable for use with foods.

NOTICE

-  The plastic part of the biscuit attachment **1**, the stodger **2**, the sausage stuffer attachment **12** and the kubbe attachment **14** are dishwasher safe.
- ▶ Place the plastic parts in the upper basket of the dishwasher if possible and make sure that none of the parts can get stuck. Otherwise, the plastic parts could become deformed!

WARNING! RISK OF INJURY!

- ▶ The cross blade **9** is very sharp! Risk of injury!
- Dry all parts thoroughly, before re-using the appliance.

NOTICE

- ▶ Apply a light coating of cooking oil to all metallic components after each cleaning. Otherwise, metal parts can discolour!

Storage

- Wind the mains cable clockwise around the cable retainer ④ on the underside of the appliance and fasten it in place as shown below. This keeps it safe from damage:

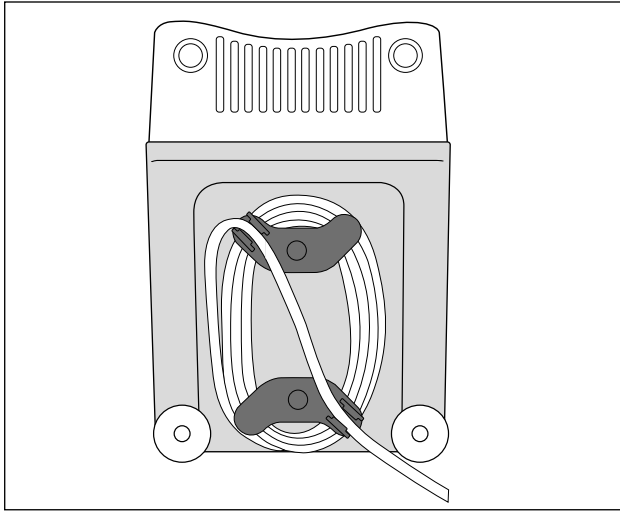

- Store the appliance at a dry location.
- After drying the metal attachments coat them lightly with a little cooking oil – if you are not going to use the appliance immediately. This will protect them from corrosion.
- Store the appliance where it will be out of reach of children and people requiring supervision. They are not always able to correctly assess the potential risks involved with using electrical appliances.

Disposal



Do not dispose of the appliance in your normal domestic waste. This product is subject to the provisions of European Directive 2012/19/EU (Waste Electrical and Electronic Equipment).

Dispose of the appliance through an approved disposal centre or at your community waste facility. Observe the currently applicable regulations. In case of doubt, please contact your waste disposal centre.



Your local community or municipal authorities can provide information on how to dispose of the worn-out product.



The packaging protects the appliance from damage during carriage. The packaging materials have been selected for their environmental friendliness and ease of disposal, and are therefore recyclable.

Returning the packaging to the materials cycle conserves raw materials and reduces the amount of waste that is generated. Dispose of packaging materials that are no longer needed in accordance with applicable local regulations.

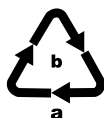

Dispose of the packaging in an environmentally friendly manner.

Note the labelling on the packaging and separate the packaging material components for disposal if necessary. The packaging material is labelled with abbreviations (a) and numbers (b) with the following meanings:

- 1 - 7: Plastics,
- 20 - 22: Paper and cardboard,
- 80 - 98: Composites.

NOTICE

- ▶ If possible, keep the original packaging of the appliance during the warranty period so that the device can be packed properly for returning in the event of a warranty claim.

Kompernass Handels GmbH warranty

Dear Customer,

This appliance has a 3-year warranty valid from the date of purchase. If this product has any faults, you, the buyer, have certain statutory rights. Your statutory rights are not restricted in any way by the warranty described below.

Warranty conditions

The warranty period starts on the date of purchase. Please keep your receipt in a safe place. This will be required as proof of purchase.

If any material or manufacturing fault occurs within three years of the date of purchase of the product, we will either repair or replace the product for you or refund the purchase price (at our discretion). This warranty service requires that you present the defective appliance and the proof of purchase (receipt) within the three-year warranty period, along with a brief written description of the fault and of when it occurred.

If the defect is covered by the warranty, your product will either be repaired or replaced by us. The repair or replacement of a product does not signify the beginning of a new warranty period.

Warranty period and statutory claims for defects

The warranty period is not prolonged by repairs effected under the warranty. This also applies to replaced and repaired components. Any damage and defects present at the time of purchase must be reported immediately after unpacking. Repairs carried out after expiry of the warranty period shall be subject to a fee.

Scope of the warranty

This appliance has been manufactured in accordance with strict quality guidelines and inspected meticulously prior to delivery.

The warranty covers material faults or production faults. The warranty does not extend to product parts subject to normal wear and tear or to fragile parts which could be considered as consumable parts such as switches, batteries or parts made of glass.

The warranty does not apply if the product has been damaged, improperly used or improperly maintained. The directions in the operating instructions for the product regarding proper use of the product are to be strictly followed. Uses and actions that are discouraged in the operating instructions or which are warned against must be avoided.

This product is intended solely for private use and not for commercial purposes. The warranty shall be deemed void in cases of misuse or improper handling, use of force and modifications / repairs which have not been carried out by one of our authorised Service centres.

Warranty claim procedure

To ensure quick processing of your case, please observe the following instructions:

- Please have the till receipt and the item number (e.g. IAN 12345) available as proof of purchase.
- You will find the item number on the type plate on the product, an engraving on the product, on the front page of the operating instructions (below left) or on the sticker on the rear or bottom of the product.
- If functional or other defects occur, please contact the service department listed either by **telephone** or by **e-mail**.
- You can return a defective product to us free of charge to the service address that will be provided to you. Ensure that you enclose the proof of purchase (till receipt) and information about what the defect is and when it occurred.



You can download these instructions along with many other manuals, product videos and installation software at www.lidl-service.com.

This QR code will take you directly to the Lidl service page (www.lidl-service.com) where you can open your operating instructions by entering the item number (IAN) 123456.

Service

GB Service Great Britain

Tel.: 0800 404 7657

E-Mail: kompennass@lidl.co.uk

IE Service Ireland

Tel.: 1890 930 034

(0,08 EUR/Min., (peak))

(0,06 EUR/Min., (off peak))

E-Mail: kompennass@lidl.ie

CY Service Cyprus

Tel.: 8009 4409

E-Mail: kompennass@lidl.com.cy

IAN 321540_1901

Importer

Please note that the following address is not the service address. Please use the service address provided in the operating instructions.

KOMPERNASS HANDELS GMBH

BURGSTRASSE 21

DE-44867 BOCHUM

GERMANY

www.kompennass.com

Recipes

Kibbeh

Ingredients for the mince filling

400 g lean beef or lamb

2 onions

10 g flour

25 g coarsely chopped pine nuts

1/2 tsp. each of ground allspice, cinnamon, cumin, caraway, cloves, nutmeg

Salt and pepper

Ingredients for the shell

500 g bulgur wheat (soaked)

500 g lean beef or lamb

1 onion

1 pinch of black pepper, 1 pinch of chilli

Mince filling

Prepare the mince filling first and leave it to cool while you prepare the shell.

Chop the meat twice with the mincer (using first the coarse, then the fine perforated disc **10**). Mix the meat, flour, pine nuts and spices well. Chop and sear the onions. Add the mince and mix it with the onions. Thoroughly fry the mixture, then let it cool.

Shell

Chop the meat for the shell twice with the mincer (using first the coarse, then the fine perforated disc **10**) and mix it with the bulgur wheat, chopped onion and spices. Process the mass twice more using the mincer. Replace the perforated disc **10** with the kubbe attachment **14** (see chapter "Assembling the kubbe attachment") and make kibbeh shells of approx. 7 cm length.

Preparation

Fill each kibbeh shell with the mince as soon as it is made, pinching the ends together to create small pouches. Deep-fry the finished kibbeh in hot oil (190 °C) for approximately 3 minutes. They should have a golden brown colour.

Meat rolls

Ingredients for the mince shell

450 g of lean Lamb, Veal or Beef

150 g Flour

1 Tsp Pimento (type of pepper)

1 Tsp Nutmeg

1 Pinch Chili powder

1 Pinch Pepper

Ingredients for the meat filling

700 g Mutton

1 1/2 Tbsp Olive oil

1 1/2 Tbsp Onions, finely chopped

1/2 Tsp Pimento (type of pepper)

1/2 Tsp Salt

1 1/2 Tbsp Flour

Pass the meat for the wrapping through the meat grinder twice (using first the medium-sized, then the fine perforated disc **10**) and then combine it with the ingredients. Then pass this mixture through the meat grinder twice. Exchange the cutting disc **10** for the kibbeh attachment **14** (see chapter "Using the kubbe attachment").

Shape the kibbeh wrappers with the kubbe attachment **14** and then freeze them.

Filling:

Pass the meat through the meat grinder twice (using first the medium-sized, then the fine perforated disc **10**). Saute the onions and then mix them well with the meat and other ingredients. Fill the kibbeh wrappers and fry until done.

Alternative Fillings:

250 g steamed Broccoli

or 250 g steamed Zucchini

or 250 g cooked Rice

Fresh Grill Sausages

Ingredients:

300 g lean Beef

500 g lean Pork

200 g Shoulder bacon

20 g Salt

1/2 Tsp ground white Pepper

1 Tsp Caraway

1/2 Tsp Nutmeg

Pass the beef, pork and bacon through the meat grinder twice.

Add the mixed spices and salt and thoroughly knead for 5 minutes.

Place the sausage filling in the refrigerator for ca. 30 minutes. Fill the skins with sausage meat as detailed (see chapter "Processing sausage meat") and make sausages of ca. 25 cm in length.

Grill the sausages well and eat them on the same day.

Biscuits

Ingredients:

500 g butter

500 g sugar

2 – 3 packets of vanilla sugar

1 packet of vanilla custard

1/4 tsp salt

1 egg

4 egg yolks

800 g plain flour

2 tbsps baking powder

200 g ground (blanched) almonds

Zest of a lemon

Beat the butter until fluffy. Add the remaining ingredients one after another and knead well into the dough. Cover the finished dough and allow to stand for around 12 hours in the fridge (e.g. overnight). Then pass it through the meat grinder with the biscuit attachment ❶. Place the biscuits on a baking tray lined with baking paper. Bake the biscuits in a pre-heated oven at 180 °C for approx. 10 – 15 minutes until golden brown.

Περιεχόμενα

Εισαγωγή	22
Πνευματικά δικαιώματα	22
Περιορισμός ευθύνης	22
Χρήση σύμφωνα με τους κανονισμούς	22
Σύνολο αποστολής/Περιγραφή εξαρτημάτων	23
Τεχνικές πληροφορίες	23
Υποδείξεις ασφαλείας	24
Συναρμολόγηση/Αποσυναρμολόγηση	26
Συναρμολόγηση μηχανήματος κοπής κιμά	26
Μοντάρισμα εξαρτήματος ώθησης	27
Μοντάρισμα εξαρτήματος Κέμπε	28
Μοντάρισμα εξαρτήματος για κουλουράκια	28
Χειρισμός	29
Χειρισμός της συσκευής	29
Επεξεργασία κρέατος	30
Επεξεργασία λουκάνικων	30
Εργασία με το εξάρτημα Κέμπε	31
Δημιουργία βουτημάτων	31
Στην περίπτωση σφάλματος	32
Καθαρισμός	32
Καθαρισμός μπλοκ κινητήρα	33
Καθαρισμός εξαρτημάτων	33
Φύλαξη	34
Απόρριψη	35
Εγγύηση της Kompernass Handels GmbH	36
Σέρβις	37
Εισαγωγέας	37
Συνταγές	38
Κέμπε	38
Ρολά κρέατος	39
Φρέσκο ψητό λουκάνικο	40
Κουλουράκια	40

Εισαγωγή

Συγχαρητήρια για την αγορά της νέας σας συσκευής.

Αποφασίσατε έτσι την απόκτηση ενός προϊόντος υψηλής ποιότητας. Οι οδηγίες χειρισμού είναι τμήμα αυτού του προϊόντος. Περιέχουν σημαντικές υποδείξεις για την ασφάλεια, τη χρήση και την απόρριψη. Πριν από τη χρήση του προϊόντος εξοικειωθείτε με όλες τις υποδείξεις χειρισμού και ασφάλειας. Χρησιμοποιείτε το προϊόν μόνο όπως περιγράφεται και για τα αναφερόμενα πεδία χρήσης. Φυλάξτε αυτές τις οδηγίες καλά. Παραδίδετε όλα τα έγγραφα σε περίπτωση παράδοσης του προϊόντος σε τρίτους.

Πνευματικά δικαιώματα

Αυτές οι οδηγίες έχουν προστασία πνευματικών δικαιωμάτων.

Κάθε ανατύπωση ή κάθε επανέκδοση ακόμα και τμηματικά, καθώς και η αναπαραγωγή απεικονίσεων, ακόμα και σε τροποποιημένη κατάσταση επιτρέπεται μόνο με γραπτή έγκριση του κατασκευαστή.

Περιορισμός ευθύνης

Όλες οι περιεχόμενες τεχνικές πληροφορίες, τα δεδομένα και οι υποδείξεις για τη σύνδεση και το χειρισμό σε αυτές τις οδηγίες χειρισμού, αντιστοιχούν στην τελευταία λέξη της τεχνολογίας των εκτυπώσεων και διεξάγονται λαμβάνοντας υπόψη τις μέχρι τώρα εμπειρίες και γνώσεις μας στο ανώτερο επίπεδο.

Από τα στοιχεία, τις απεικονίσεις και τις περιγραφές σε αυτές τις οδηγίες δεν μπορούν να εγερθούν απαιτήσεις.

Ο κατασκευαστής δεν αναλαμβάνει καμία ευθύνη για βλάβες από μη τήρηση των οδηγιών, από μη σύμφωνη με τους κανονισμούς χρήση, από εσφαλμένες επισκευές, από μη εγκεκριμένες διεξαχθείσες τροποποιήσεις ή από χρήση με επιτρεπόμενων εξαρτημάτων.

Χρήση σύμφωνα με τους κανονισμούς

Αυτή η συσκευή προβλέπεται αποκλειστικά για την επεξεργασία μόνο τροφίμων σε οικιακές ποσότητες στο ιδιωτικό νοικοκυριό:

- Για να φιλοκόψετε φρέσκο κρέας,
- Για τη δημιουργία λουκάνικου σε φυσικά ή τεχνητά εντόσθια,
- Για να φτιάξετε κουλουράκια

Η συσκευή δεν προβλέπεται για την επεξεργασία κατεψυγμένων ή άλλων σκληρών τροφίμων, π.χ. κόκαλα ή ξηροί καρποί και όχι για την επεξεργασία σε επαγγελματικά ή βιομηχανικά πεδία.

Σύνολο αποστολής/Περιγραφή εξαρτημάτων

Απεικόνιση Α:

- ❶ Εξάρτημα για κουλουράκια με λωρίδες σχεδίων
- ❷ Εξάρτημα ώθησης
- ❸ Δίσκος πλήρωσης
- ❹ Διάταξη τύλιξης καλωδίου
- ❺ Σώμα μοτέρ
- ❻ Προσαρμογέας κρεατομηχανής από μέταλλο
- ❼ Κοχλίας μεταφοράς
- ❽ Ελατήριο
- ❾ Σταυρωτή λεπίδα
- ❿ Χοντρός και λεπτός διάτρητος δίσκος
- ⓫ Δακτύλιος κλειδώματος
- ⓬ Επίθεμα συμπίεσης λουκάνικου
- ⓭ Δίσκος για λουκάνικα
- ⓮ Εξάρτημα Κέμπε



Απεικόνιση Β:

- ❶⓫ Κουμπί ασφάλισης

Απεικόνιση C:

- ❶⓫ Πλήκτρο „I” (Ενεργοποίηση)
- ❶⓬ Πλήκτρο „O” (Απενεργοποίηση)
- ❶⓭ Πλήκτρο „<” (Προς τα πίσω)

Τεχνικές πληροφορίες

Τάση	220 - 240 V ~ (εναλλασσόμενο ρεύμα), 50 Hz
Κατανάλωση ενέργειας	250 - 350 W
Κατηγορία προστασίας	II /  (διπλή μόνωση)
	Όλα τα εξαρτήματα αυτής της συσκευής τα οποία έρχονται σε επαφή με τρόφιμα μπορούν να χρησιμοποιούνται με ασφάλεια στα τρόφιμα.
Χρόνος σύντομης λειτουργίας	15 λεπτά

Χρόνος σύντομης λειτουργίας

Ο χρόνος σύντομης λειτουργίας δείχνει για πόσο χρόνο μπορεί κανείς να λειτουργεί μια συσκευή χωρίς να υπερθερμανθεί το μοτέρ και χωρίς να πάθει βλάβες. Μετά το δοθέντα σύντομο χρόνο λειτουργίας πρέπει η συσκευή να απενεργοποιηθεί τόσο έως ότου το μοτέρ κρυώσει.

Υποδείξεις ασφαλείας

ΚΙΝΔΥΝΟΣ ΗΛΕΚΤΡΟΠΛΗΞΙΑΣ

- ▶ Προσέξτε ώστε το καλώδιο δικτύου να μην καταστραφεί. Κρατήστε το μακριά από καυτές περιοχές και τοποθετήστε το έτσι ώστε να μην μπορεί να πιαστεί πουθενά.
- ▶ Τα κατεστραμμένα καλώδια δικτύου ή βύσματα πρέπει να αντικαθίστανται αμέσως από εξουσιοδοτημένο προσωπικό, ώστε να αποφεύγονται κίνδυνοι.
- ▶ Χρησιμοποιείτε τη συσκευή μόνο σε στεγνούς χώρους, όχι σε εξωτερικούς χώρους.



Ποτέ μη βυθίζετε τη μονάδα κινητήρα στο νερό ή σε άλλα υγρά! Σε άλλη περίπτωση υπάρχει κίνδυνος ζωής από ηλεκτροπληξία.

ΠΡΟΕΙΔΟΠΟΙΗΣΗ!

- ▶ Ποτέ μη χρησιμοποιείτε τη συσκευή για άλλους σκοπούς από τους περιγραφόμενους στις παρούσες οδηγίες. Υπάρχει αυξημένος κίνδυνος εάν λόγω εσφαλμένης χρήσης θέσετε εκτός λειτουργίας τους μηχανισμούς ασφαλείας στη συσκευή!

ΠΡΟΕΙΔΟΠΟΙΗΣΗ! ΚΙΝΔΥΝΟΣ ΤΡΑΥΜΑΤΙΣΜΟΥ!

- ▶ Ποτέ μην αγγίζετε ανοίγματα στη συσκευή. Ποτέ μην εισάγετε κάποια αντικείμενα εκεί μέσα – με εξαίρεση το εκάστοτε εξάρτημα ώθησης και τα προς επεξεργασία τρόφιμα. Σε άλλη περίπτωση μπορεί να υπάρχει μεγάλος κίνδυνος ατυχήματος!
- ▶ Τραβάτε πρώτα το βύσμα από την πρίζα πριν εισάγετε ή απομακρύνετε εξαρτήματα.

⚠ ΠΡΟΕΙΔΟΠΟΙΗΣΗ! ΚΙΝΔΥΝΟΣ ΤΡΑΥΜΑΤΙΣΜΟΥ!

- ▶ Ποτέ μην αφήνετε τη συσκευή χωρίς επίτηρηση, όταν είναι έτοιμη προς λειτουργία. Μετά τη χρήση ή σε διακοπές κατά την εργασία βγάζετε το βύσμα από την πρίζα, για να αποφύγετε ανεπιθύμητη εκκίνηση.
- ▶ Χρησιμοποιείτε μόνο τα γνήσια αξεσουάρ για αυτή τη συσκευή. Άλλα εξαρτήματα πιθανώς να μην είναι επαρκώς ασφαλή.
- ▶ Ποτέ μη λειτουργείτε τη συσκευή όταν είναι άδεια. Αυτό μπορεί να προκαλέσει ανεπανόρθωτη βλάβη στη συσκευή.
- ▶ Πριν από την αντικατάσταση αξεσουάρ ή επιπρόσθετων εξαρτημάτων, τα οποία κινούνται κατά τη λειτουργία, πρέπει να απενεργοποιηθεί η συσκευή και να αποσυνδεθεί από το δίκτυο.
- ▶ Μη χρησιμοποιείτε τη συσκευή για άλλους σκοπούς από τους περιγραφόμενους στις παρούσες οδηγίες.
- ▶ Προσοχή: η σταυρωτή λεπίδα είναι πολύ κοφτερή! Να είστε πάντα προσεκτικοί κατά τη μεταχείριση και τον καθαρισμό της συσκευής.
- ▶ Η συσκευή πρέπει να αποσυνδέεται πάντα από το δίκτυο όταν δεν επιτηρείται και πριν από τη συναρμολόγηση, την αποσυναρμολόγηση ή τον καθαρισμό.
- ▶ Η συσκευή δεν επιτρέπεται να χρησιμοποιείται από παιδιά.
- ▶ Η συσκευή και το καλώδιο σύνδεσής της πρέπει να φυλάσσονται μακριά από τα παιδιά.
- ▶ Μπορεί να γίνεται χρήση αυτής της συσκευής από άτομα με μειωμένες φυσικές, αισθητηριακές ή νοητικές ικανότητες ή με έλλειψη εμπειρίας και/ή γνώσεων, εφόσον επιτηρούνται ή έχουν εκπαιδευτεί αναφορικά με την ασφαλή χρήση της συσκευής και έχουν κατανοήσει τους επακόλουθους κινδύνους.
- ▶ Τα παιδιά δεν επιτρέπεται να παίζουν με τη συσκευή.

Συναρμολόγηση/Αποσυναρμολόγηση

ΠΡΟΣΟΧΗ! ΕΜΠΡΑΓΜΑΤΕΣ ΖΗΜΙΕΣ!

- Όλα τα εξαρτήματα προβλέπονται με μια λεπτή στρώση λαδιού για να προστατεύονται από τη διάβρωση. Έτσι πριν από την πρώτη χρήση καθαρίστε όλα τα εξαρτήματα προσεκτικά όπως περιγράφεται λεπτομερώς στο Κεφάλαιο "Καθαρισμός". Τρίβετε στη συνέχεια όλα τα μεταλλικά τμήματα με λίγο λάδι μαγειρικής.

ΥΠΟΔΕΙΞΗ

- Πριν από την πρώτη χρήση απομακρύνετε την προστατευτική μεμβράνη από το πεδίο πλήκτρων.

Συναρμολόγηση μηχανήματος κοπής κιμά

Ανοίξτε την πλευρά ανοίγματος - θα βρείτε εκεί τη σειρά συναρμολόγησης με απεικονίσεις.

- 1) Τοποθετήστε τον κοχλία μεταφοράς **7** στον προσαρμογέα κρεατομηχανής **6**.
- 2) Εισάγετε τα ελατήρια **8** στον κοχλία μεταφοράς **7**.
- 3) Στη συνέχεια τοποθετήστε τη σταυρωτή λεπίδα **9** έτσι ώστε η πλευρά με τις λεπίδες να δείχνει μακριά από το ελατήριο **8**. Η γωνιακή εγκοπή της σταυρωτής λεπίδας **9** πρέπει να εφαρμόζει σωστά στο γωνιακό άξονα.





⚠ ΠΡΟΕΙΔΟΠΟΙΗΣΗ! ΚΙΝΔΥΝΟΣ ΤΡΑΥΜΑΤΙΣΜΟΥ!

- Η σταυρωτή λεπίδα **9** είναι πολύ κοφτερή! Κίνδυνος τραυματισμού!

ΠΡΟΣΟΧΗ! ΕΜΠΡΑΓΜΑΤΕΣ ΖΗΜΙΕΣ!

- Η συσκευή παθαίνει ζημιά όταν η σταυρωτή λεπίδα **9** τοποθετείται ανάποδα!

- 4) Επιλέξτε τον επιθυμητό διάτρητο δίσκο **10**/Δίσκος για λουκάνικα **13**.

- 5) Τοποθετήστε τον επιλεγμένο διάτρητο δίσκο **10** στον προσαρμογέα κρεατομηχανής **6** κατά τρόπο, ώστε οι στερεώσεις στο διάτρητο δίσκο **10** να βρίσκονται στις εγκοπές του προσαρμογέα κρεατομηχανής **6**.
- 6) Όταν όλα έχουν τοποθετηθεί σωστά, βιδώστε το δακτύλιο ασφάλισης **11** σφιχτά.
- 7) Ο έτοιμος μονταρισμένος προσαρμογέας κρεατομηχανής **6** συνδέεται μέσω μιας ασφάλισης μπαγιονέτ με το μπλοκ μοτέρ **5**:
 - Εισάγετε τον προσαρμογέα κρεατομηχανής **6** στο μπλοκ μοτέρ **5**, έτσι ώστε το βέλος να βρίσκεται στον προσαρμογέα κρεατομηχανής **6** στο σύμβολο  στο μπλοκ μοτέρ **5**. Το κουμπί ασφάλισης **15** πιέζεται προς τα μέσα (Εικ. Β).
 - Πιέστε τον προσαρμογέα κρεατομηχανής **6** ελαφρώς προς τα μέσα και περιστρέψτε τότε την υποδοχή πλήρωσης στον προσαρμογέα κρεατομηχανής **6** στη μεσαία θέση (Εικ. Β), έτσι ώστε το βέλος να δείχνει προς την υποδοχή πλήρωσης στο σύμβολο . Όταν ο προσαρμογέας μηχανής **6** κουμπώσει, το κουμπί ασφάλισης **15** πηδά προς τα έξω.
 - Τέλος τοποθετήστε το δοχείο πλήρωσης **3** επάνω από το χωνί πλήρωσης.
 - Για την απομάκρυνση πατήστε το κουμπί ασφάλισης **15** και περιστρέψτε το χωνί πλήρωσης πάλι προς τα δεξιά (Εικ. Β) . Στη συνέχεια μπορείτε να τραβήξετε έξω τον προσαρμογέα κρεατομηχανής **6**.

Μοντάρισμα εξαρτήματος ώθησης

Ανοίξτε την πλευρά ανοίγματος - θα βρείτε εκεί τη σειρά συναρμολόγησης με απεικονίσεις.

- 1) Απομακρύνετε τον προσαρμογέα κρεατομηχανής **6**, όπως περιγράφεται στη «Συναρμολόγηση μηχανήματος κοπής κιμά».
- 2) Αποσυναρμολογήστε όλα τα μέρη που είναι τοποθετημένα στον/μέσα στον προσαρμογέα κρεατομηχανής **6** και καθαρίστε τα.
- 3) Τρίψτε όλα τα μεταλλικά τμήματα με λάδι μαγειρικής.
- 4) Τοποθετήστε ξανά τον κοχλία μεταφοράς **7**, τα ελατήρια **8** και τη σταυρωτή λεπίδα **9** στον προσαρμογέα κρεατομηχανής **6**.
- 5) Τοποθετήστε το δίσκο για λουκάνικα **13** έτσι, ώστε οι στερεώσεις στο δίσκο για λουκάνικα **13** να βρίσκονται στις εγκοπές του προσαρμογέα κρεατομηχανής **6**.
- 6) Στη συνέχεια τοποθετήστε το εξάρτημα ώθησης για λουκάνικα **12** μπροστά από το δίσκο για λουκάνικα **13**.
- 7) Βιδώστε καλά το δακτύλιο ασφάλισης **11**.
- 8) Συναρμολογήστε τον προσαρμογέα κρεατομηχανής **6** όπως περιγράφεται στη «Συναρμολόγηση μηχανής κοπής κιμά».

Μοντάρισμα εξαρτήματος Κέμπε

Ανοίξτε την πλευρά ανοίγματος - θα βρείτε εκεί τη σειρά συναρμολόγησης με απεικονίσεις.

- 1) Απομακρύνετε τον προσαρμογέα κρεατομηχανής **6**, όπως περιγράφεται στη «Συναρμολόγηση μηχανήματος κοπής κιμά».
- 2) Απομακρύνετε ενδεχόμενα εξαρτήματα και καθαρίστε τον προσαρμογέα κρεατομηχανής **6**.

ΥΠΟΔΕΙΞΗ

► Για το εξάρτημα Κέμπε **14** δεν απαιτείται ούτε η σταυρωτή λεπίδα **9** με το ελατήριο **8** ούτε ένας διάτρητος δίσκος ή δίσκος κοπής φετών **10/13**! Εφόσον απαιτείται, αφαιρέστε όλα αυτά τα εξαρτήματα από τον προσαρμογέα κρεατομηχανής **6**.

- 3) Τρίψτε όλα τα μεταλλικά τμήματα με λάδι μαγειρικής.
- 4) Τοποθετήστε τα δύο πλαστικά τμήματα του εξαρτήματος Κέμπε **14** έτσι, ώστε οι στερεώσεις στον κάτω δακτύλιο του εξαρτήματος Κέμπε **14** να βρίσκονται στις εγκοπές του προσαρμογέα κρεατομηχανής **6**.
- 5) Εφόσον όλα έχουν τοποθετηθεί σωστά, βιδώστε πάλι το δακτύλιο ασφάλισης **11** πολύ σφιχτά.
- 6) Συναρμολογήστε τον προσαρμογέα κρεατομηχανής **6** όπως περιγράφεται στη «Συναρμολόγηση μηχανής κοπής κιμά».

Μοντάρισμα εξαρτήματος για κουλουράκια

Ανοίξτε την πλευρά ανοίγματος - θα βρείτε εκεί τη σειρά συναρμολόγησης με απεικονίσεις.

- 1) Απομακρύνετε τον προσαρμογέα κρεατομηχανής **6**, όπως περιγράφεται στη «Συναρμολόγηση μηχανήματος κοπής κιμά».
- 2) Απομακρύνετε ενδεχόμενα εξαρτήματα και καθαρίστε τον προσαρμογέα κρεατομηχανής **6**.

ΥΠΟΔΕΙΞΗ

► Για το εξάρτημα για κουλουράκια **1** δεν απαιτείται ούτε η σταυρωτή λεπίδα **9** με το ελατήριο **8** ούτε ένας διάτρητος δίσκος ή δίσκος κοπής φετών **10/13**! Εφόσον απαιτείται, αφαιρέστε όλα αυτά τα εξαρτήματα από τον προσαρμογέα κρεατομηχανής **6**.

- 3) Τρίψτε όλα τα μεταλλικά τμήματα με λάδι μαγειρικής.
- 4) Βγάλτε τη λωρίδα με σχέδια **1** μπροστά από το εξάρτημα για μπισκότα **1**.
- 5) Τοποθετήστε πρώτα τον πλαστικό δίσκο, στη συνέχεια το μεταλλικό δίσκο του εξαρτήματος για κουλουράκια **1** στον προσαρμογέα μηχανής κοπής κιμά **6** (βλέπε πλευρά ανοίγματος). Τοποθετήστε το εξάρτημα για κουλουράκια **1** έτσι, ώστε οι στερεώσεις στο εξάρτημα για κουλουράκια **1** να βρίσκονται στις εγκοπές του προσαρμογέα κρεατομηχανής **6**.

- 6) Όταν όλα έχουν τοποθετηθεί σωστά, βιδώστε το δακτύλιο ασφάλισης **11** σφιχτά.
- 7) Εισάγετε πάλι τη λωρίδα με σχέδια **1** μπροστά στο εξάρτημα για κουλουράκια **1**. Προσέξτε ώστε η λαβή στη λωρίδα με σχέδια **1** να δείχνει μακριά από τη συσκευή. Αλλιώς δε μπορείτε να ρυθμίσετε το σχέδιο το οποίο βρίσκεται απευθείας στη λαβή.
- 8) Συναρμολογήστε τον προσαρμογέα κρεατομηχανής **6** όπως περιγράφεται στη «Συναρμολόγηση μηχανής κοπής κιμά».
- 9) Για την απομάκρυνση πρέπει πρώτα πάλι να τραβήξετε τη λωρίδα με σχέδια **1**, πριν μπορέσετε να ξεβιδώσετε το δακτύλιο ασφάλισης **11** και να βγάλετε έξω το εξάρτημα για μπισκότα **1**.

Χειρισμός

⚠ ΚΙΝΔΥΝΟΣ ΗΛΕΚΤΡΟΠΛΗΞΙΑΣ

- ▶ Ποτέ μην ανοίγετε το περίβλημα της μονάδας κινητήρα **5** - εκεί μέσα δεν υπάρχουν κανενός είδους στοιχεία χειρισμού. Εάν ανοιχτεί το περίβλημα, τότε ακυρώνεται η απαίτηση εγγύησης. Σε ανοιχτό περίβλημα υπάρχει κίνδυνος ζωής μέσω ηλεκτροπληξίας.

ΠΡΟΣΟΧΗ! ΕΜΠΡΑΓΜΑΤΕΣ ΖΗΜΙΕΣ!

- ▶ Μη χρησιμοποιείτε τη συσκευή για περισσότερο από 15 λεπτά στη συνεχή λειτουργία. Στη συνέχεια αφήστε τη συσκευή για περίπου 30 λεπτά απενεργοποιημένη, ώστε να αποφύγετε μια υπερθέρμανση.
- ▶ Ποτέ μην πιέζετε τα πλήκτρα „I” **16** ή „<” **18** κατά την αλλαγή κατεύθυνσης διαδρομής, εάν το μοτέρ της συσκευής δεν έχει ακινητοποιηθεί πλήρως. Ο κινητήρας μπορεί να καταστραφεί.

Χειρισμός της συσκευής

Εφόσον έχετε μοντάρει τα επιθυμητά εξαρτήματα:

- 1) Τοποθετήστε τη συσκευή κατά τέτοιο τρόπο ώστε να στέκεται εντελώς σταθερά και σε καμία περίπτωση (π.χ. μέσω κραδασμών ή πασιματος στο καλώδιο δικτύου) να μην πέσει από το τραπέζι ή να μην φτάσει κοντά σε νερό που τρέχει. Οι κραδασμοί κατά τη λειτουργία είναι αναπόφευκτοι.

⚠ ΚΙΝΔΥΝΟΣ ΗΛΕΚΤΡΟΠΛΗΞΙΑΣ

- ▶ Ποτέ μην αγγίζετε μια συνδεδεμένη ή εν λειτουργία συσκευή σε περίπτωση πτώσης, όταν πέφτει σε νερό ή σε άλλες επείγουσες περιπτώσεις! Σε επείγουσα περίπτωση τραβήξτε αμέσως το βύσμα! Σε άλλη περίπτωση υπάρχει σοβαρός κίνδυνος τραυματισμών και θανάτου!
- 2) Τοποθετήστε τα προς επεξεργασία τρόφιμα στο δίσκο πλήρωσης **3** και βάλτε ένα δοχείο συγκέντρωσης μπροστά κάτω από το άνοιγμα εξόδου.

- 3) Πιέστε πρώτα το πλήκτρο „0“ **10**, ώστε να εξασφαλίσετε ότι η συσκευή είναι ακόμα απενεργοποιημένη. Αλλιώς υπάρχει κίνδυνος μη ηθελημένης εκκίνησης της συσκευής όταν το βύσμα εισάγεται στην πρίζα δικτύου.
- 4) Κατόπιν βάλτε το φιλς στην πρίζα.
- 5) Πιέστε το πλήκτρο «I» **16**, ώστε να ενεργοποιήσετε τη συσκευή.

⚠ ΠΡΟΕΙΔΟΠΟΙΗΣΗ! ΚΙΝΔΥΝΟΣ ΤΡΑΥΜΑΤΙΣΜΟΥ!

- ▶ Πιέζετε τα τρόφιμα αποκλειστικά με το στρογγυλό εξάρτημα ώθησης **2** στην υποδοχή πλήρωσης – ποτέ με τα δάχτυλα, πιρούνια, κουτάλια ή παρόμοια. Υπάρχει αυξημένος κίνδυνος ατυχήματος και μπορεί να καταστραφεί η συσκευή.

ΠΡΟΣΟΧΗ! ΕΜΠΡΑΓΜΑΤΕΣ ΖΗΜΙΕΣ!

- ▶ Ποτέ μην πιέζετε πολύ δυνατά ώστε να ακούγεται ο κινητήρας πιο αργός. Σε άλλη περίπτωση μπορεί η συσκευή να υπερφορτωθεί και να πάθει βλάβη.

Επεξεργασία κρέατος

- 1) Χρησιμοποιείτε τεμάχια κρέατος, τα οποία ταιριάζουν άνετα στο χωνί πλήρωσης. Εάν απαιτείται κόβετε το κρέας στην αρχή. Προσέξτε ώστε το κρέας να μην έχει κόκαλα ή τένοντες.

⚠ ΠΡΟΕΙΔΟΠΟΙΗΣΗ!

- ▶ Στον κιμά μπορεί εύκολα να αναπτυχθούν μικρόβια. Για το λόγο αυτό προσέξτε για μια καλή υγιεινή όταν επεξεργάζεστε κρέας. Αλλιώς μπορεί να επηρεαστεί η υγεία σας.
- 2) Εάν έχετε διαβάσει όλες τις υποδείξεις σχετικά με το θέμα «Κρέας», μπορείτε να χρησιμοποιήσετε τώρα τη συσκευή όπως περιγράφεται στο Κεφάλαιο «Χειρισμός της συσκευής».

Επεξεργασία λουκάνικων

- 1) Περιστρέψτε το κρέας πρώτα δύο φορές μέσω της μηχανής κοπής κιμά πριν από την επεξεργασία για λουκάνικα.
- 2) Για το γέμισμα των λουκάνικων προσθέστε στον κιμά μικρά κομμάτια κρεμμύδι, καρυκεύματα και άλλα συστατικά σύμφωνα με τη συνταγή σας και ζυμώστε καλά. Τοποθετήστε τη ζύμη για 30 λεπτά στο ψυγείο, πριν από την περαιτέρω επεξεργασία.
- 3) Σκεπάστε με το έντερο (φυσικό ή τεχνητό) το εξάρτημα γεμίσματος λουκάνικου **12** και δέστε το άλλο άκρο. Για κάθε κιλό μάζας γεμίσματος μπορείτε να υπολογίζετε περίπου 1,60 μέτρα έντερο λουκάνικου.

ΥΠΟΔΕΙΞΗ!

Τοποθετήστε το φυσικό έντερο περίπου για 3 ώρες σε χλιαρό νερό και στύψτε το πριν από τη διαδικασία κάλυψης. Έτσι το έντερο γίνεται πάλι ελαστικό. Φυσικά έντερα βρίσκετε στα κρεοπωλεία κοντά σε σφαγεία ή στο δικό σας κρεοπωλείο.

- 4) Η γέμιση λουκάνικου πιέζεται μέσω του επιθέματος συμπίεσης **12** στο έντερο. Εφόσον έχει επιτευχθεί το επιθυμητό μήκος, απενεργοποιήστε τη συσκευή, πιέστε το λουκάνικο στο άκρο και γυρίστε το μερικές φορές γύρω από τον κατά μήκος άξονα του.

ΥΠΟΔΕΙΞΗ!

Το λουκάνικο τεντώνεται κατά το μαγείρεμα και όταν ψύχεται. Για το λόγο αυτό μην τα παραγεμίσετε διότι μπορεί να σκάσουν.

- 5) Εάν έχετε διαβάσει όλες τις υποδείξεις σχετικά με το θέμα «Λουκάνικο», μπορείτε να χρησιμοποιήσετε τώρα τη συσκευή όπως περιγράφεται στο Κεφάλαιο «Χειρισμός της συσκευής».

Εργασία με το εξάρτημα Κέμπε

Με το επίθεμα κέμπε **14** μπορείτε να δημιουργήσετε από τα τοποθετούμενα τρόφιμα, κοίλα ρολλά από κρέας ή λαχανικά, τα οποία μπορείτε να γεμίσετε όπως εσείς επιθυμείτε.

- 1) Περάστε το κρέας πρώτα δύο φορές μέσα από τη μηχανή κοπής κιμά πριν το πρεσάρετε μέσα από το επίθεμα Κέμπε **14**.
- 2) Εάν έχετε διαβάσει όλες τις υποδείξεις σχετικά με το θέμα «Εξάρτημα Κέμπε», μπορείτε να χρησιμοποιήσετε τώρα τη συσκευή όπως περιγράφεται στο Κεφάλαιο «Χειρισμός της συσκευής».

Δημιουργία βουτημάτων

Εφόσον έχετε ετοιμάσει τη ζύμη για το γλύκισμα σύμφωνα με τη συνταγή σας και έχετε μοντάρει το επίθεμα για το γλύκισμα **1**:

- 1) Τοποθετήστε ένα μικρό ταψί με χαρτί ψησίματος και τοποθετήστε το ακριβώς κάτω από το άνοιγμα εξόδου μπροστά στη συσκευή.
- 2) Πιέστε ομοιόμορφα ζύμη στον προσαρμογέα κρεατομηχανής **6** - στη συνέχεια ο κοχλίας μεταφοράς **7** την πιέζει μέσω του επιλεγμένου σχεδίου στη λωρίδα με σχέδια του εξαρτήματος βουτημάτων **1**.
- 3) Όταν το κουλουράκι έχει φτάσει στο επιθυμητό μήκος, σταματήστε τη συσκευή και διακόψτε τη ζύμη στο άνοιγμα εξόδου. Τοποθετήστε το κουλουράκι στο ταψί ψησίματος.
- 4) Εάν έχετε διαβάσει όλες τις υποδείξεις σχετικά με το θέμα «Βουτήματα», μπορείτε να χρησιμοποιήσετε τώρα τη συσκευή όπως περιγράφεται στο Κεφάλαιο «Χειρισμός της συσκευής».

Στην περίπτωση σφάλματος

Εάν έχει μπλοκάρει ο μηχανισμός κίνησης από συγκέντρωση τροφίμων:

- Πιέστε το πλήκτρο „0” **17**, για να σταματήσετε την κρεατομηχανή.
- Κρατήστε το πλήκτρο „<” **18** πιεσμένο. Ο μηχανισμός κίνησης κινείται προς τα πίσω. Έτσι μπορείτε να μεταφέρετε τα τρόφιμα λίγο πιο πίσω για να απελευθερωθεί πάλι ο μηχανισμός κίνησης.
- Όταν ο μηχανισμός κίνησης έχει ελευθερωθεί αφήστε το πλήκτρο «<» **18**.
- Πιέστε το πλήκτρο „|” **16**, για να εκκινήσετε την κρεατομηχανή.
- Όταν ο μηχανισμός κίνησης δεν ελευθερώνεται έτσι, καθαρίστε τη συσκευή όπως περιγράφεται στο Κεφάλαιο „Καθαρισμός”.

Εάν ξαφνικά σταματήσει ο κινητήρας, ίσως να έχει ενεργοποιηθεί η εσωτερική ασφάλεια υπερφόρτωσης. Αυτή προστατεύει τον κινητήρα.

- Απενεργοποιήστε τη συσκευή και αφήστε για περ. 30 λεπτά να κρυώσει πριν τη χρησιμοποιήσετε εκ νέου.
- Εάν αυτό δεν έχει αποτελέσματα, τότε περιμένετε για άλλα 15 λεπτά.
- Εάν και αυτή η προθεσμία περάσει χωρίς αποτέλεσμα τότε πρόκειται για κάποιο ελάττωμα. Σε αυτή την περίπτωση απευθυνθείτε στην εξυπηρέτηση πελατών.

Εάν το καλώδιο δικτύου έχει βλάβη ή υπάρχουν ορατές βλάβες στα εξαρτήματα συσκευής :

- Απενεργοποιήστε αμέσως τη συσκευή πατώντας το πλήκτρο «0» **17**!
- Εάν αυτό δεν είναι δυνατό να συμβεί χωρίς κίνδυνο βγάλτε το βύσμα.
- Επιτρέψτε να επιδιορθωθούν αυτές οι βλάβες πρώτα από το τμήμα εξυπηρέτησης πελατών πριν χρησιμοποιήσετε πάλι τη συσκευή.

Καθαρισμός

⚠ ΚΙΝΔΥΝΟΣ ΗΛΕΚΤΡΟΠΛΗΞΙΑΣ

- ▶ Βγάλτε πρώτα το βύσμα από την πρίζα πριν καθαρίσετε τη συσκευή. Έτσι εμποδίζετε κινδύνους ατυχημάτων μέσω μη αναμενόμενης, κατά λάθος εκκίνησης και ηλεκτροπληξίας.

Καθαρισμός μπλοκ κινητήρα

- Καθαρίζετε όλες τις εξωτερικές επιφάνειες και το καλώδιο δικτύου με ένα ελαφρά νωπό πανί καθαρισμού. Στην περίπτωση επίμονων λεκέδων, προσθέτετε στο πανί λίγο ήπιο απορρυπαντικό. Στη συνέχεια, σκουπίστε με ένα βρεγμένο μόνο με καθαρό νερό πανί, ώστε να απομακρύνετε τυχόν υπολείμματα απορρυπαντικού. Στεγνώστε τη συσκευή καλά πριν τη χρησιμοποίησετε εκ νέου.

ΚΙΝΔΥΝΟΣ ΗΛΕΚΤΡΟΠΛΗΞΙΑΣ



Ποτέ μη βυθίζετε τη μονάδα κινητήρα **5** στο νερό ή σε άλλα υγρά! Σε άλλη περίπτωση υπάρχει κίνδυνος ζωής μέσω ηλεκτροπληξίας εάν εισχωρήσει υγρασία σε ηλεκτρικές επαφές.

ΠΡΟΣΟΧΗ! ΕΜΠΡΑΓΜΑΤΕΣ ΖΗΜΙΕΣ!

- ▶ Μη χρησιμοποιείτε καθαριστικά μέσα, μέσα τριψίματος ή διαλυτικά. Αυτά μπορούν να χαλάσουν τη συσκευή και να αφήσουν υπολείμματα στα τρόφιμα.

Καθαρισμός εξαρτημάτων

- Καθαρίστε όλα τα εξαρτήματα τα οποία μπορεί να έλθουν σε επαφή με τρόφιμα, ...
 - με καυτό νερό πλύσης και ένα οικιακό καθαριστικό μέσο κατάλληλο για τρόφιμα.

ΥΠΟΔΕΙΞΗ



Το πλαστικό τμήμα του εξαρτήματος για κουλουράκια **1**, το εξάρτημα ώθησης **2**, το εξάρτημα συμπίεσης λουκάνικου **12** και το εξάρτημα Kubbe **14** είναι κατάλληλα για πλυντήρια πιάτων.

- ▶ Εφόσον υπάρχει τέτοια δυνατότητα, τοποθετείτε τα πλαστικά τμήματα στο επάνω καλάθι του πλυντηρίου πιάτων και φροντίζετε ώστε να μην υπάρχει περίπτωση να μαγκώσουν πουθενά. Ειδάλλως, ενδέχεται να παραμορφωθούν τα πλαστικά τμήματα!

ΠΡΟΕΙΔΟΠΟΙΗΣΗ! ΚΙΝΔΥΝΟΣ ΤΡΑΥΜΑΤΙΣΜΟΥ!

- ▶ Η σταυρωτή λεπίδα **9** είναι πολύ κοφτερή! Κίνδυνος τραυματισμού!
- Στεγνώστε τα όλα πριν χρησιμοποιήσετε εκ νέου τη συσκευή.

ΥΠΟΔΕΙΞΗ

- ▶ Μετά από κάθε καθαρισμό τρίβετε πάλι τα μεταλλικά τμήματα με μαγειρικό λάδι! Σε αντίθετη περίπτωση υπάρχει κίνδυνος αποχρωματισμού των μεταλλικών τμημάτων!

Φύλαξη

- Τυλίξτε το καλώδιο δικτύου δεξιόστροφα γύρω από τη διάταξη τύλιξης καλωδίου 4 κάτω από τη βάση της συσκευής και στερεώστε το καλώδιο όπως απεικονίζεται παρακάτω. Έτσι, το προστατεύετε από τυχόν ζημιές:

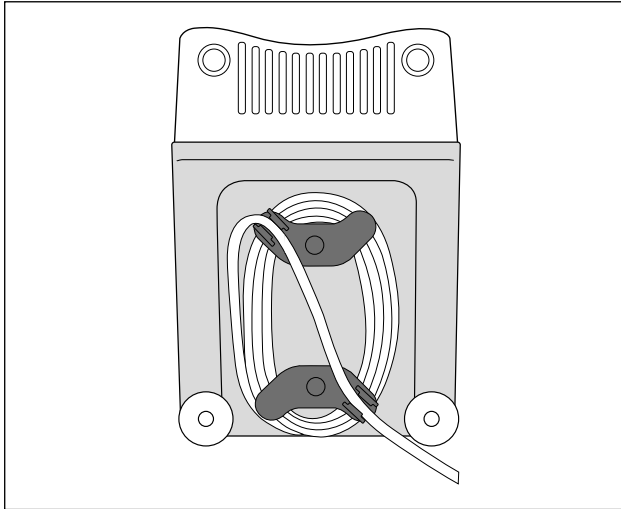

- Αποθηκεύετε τη συσκευή σε έναν στεγνό χώρο.
- Εάν δε χρησιμοποιήσετε τη συσκευή ξανά αμέσως, τρίψτε τα μεταλλικά εξαρτήματα μετά το στέγνωμα με μια λεπτή στρώση λαδιού μαγειρικής. Έτσι επιτυγχάνετε καλή προστασία από τη διάβρωση.
- Φυλάτε τη συσκευή έτσι ώστε να μην είναι προσβάσιμη από παιδιά και από άτομα τα οποία χρήζουν επιτήρησης. Αυτά τα άτομα δεν μπορούν πάντα να αξιολογούν τους πιθανούς κινδύνους όταν έρχονται σε επαφή με ηλεκτρικές συσκευές.

Απόρριψη



Σε καμία περίπτωση μην πετάξετε τη συσκευή στα οικιακά απορρίμματα. Αυτό το προϊόν υπόκειται στην Ευρωπαϊκή Οδηγία 2012/19/EU (Waste Electrical and Electronic Equipment [Απόρριψη ηλεκτρικών και ηλεκτρονικών συσκευών]).

Απομακρύνετε τη συσκευή μέσω μιας εγκεκριμένης επιχείρησης απομάκρυνσης ή μέσω της κοινοτικής επιχείρησης απομάκρυνσης. Να τηρείτε τους ισχύοντες κανονισμούς. Σε περίπτωση αμφιβολιών ελάτε σε επαφή με την επιχείρηση απόρριψης.



Για πληροφορίες σχετικά με τις δυνατότητες απόρριψης του προϊόντος που δεν χρησιμοποιείται πλέον, απευθυνθείτε στις αρμόδιες υπηρεσίες της κοινότητας ή του δήμου σας.



Η συσκευασία προστατεύει τη συσκευή από φθορές κατά τη μεταφορά. Τα υλικά συσκευασίας έχουν επιλεγεί σύμφωνα με τους οικολογικούς παράγοντες και τους παράγοντες της τεχνικής απόρριψης και για το λόγο αυτό είναι ανακυκλώσιμα.

Η επιστροφή της συσκευασίας στο κύκλωμα υλικών εξοικονομεί πρώτες ύλες και μειώνει την ποσότητα των απορριμμάτων. Απορρίψτε τα υλικά συσκευασίας που δεν χρησιμοποιούνται πλέον σύμφωνα με τις τοπικές ισχύουσες προδιαγραφές.

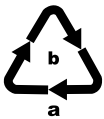

Απορρίψτε τη συσκευασία με φιλικό τρόπο προς το περιβάλλον.

Λαμβάνετε υπόψη τη σήμανση στα διαφορετικά υλικά συσκευασίας και, εφόσον απαιτείται, ξεχωρίζετε τα. Τα υλικά συσκευασίας φέρουν σήμανση με συντομογραφίες (a) και ψηφία (b) με την εξής σημασία:

1-7: Πλαστικά,

20-22: Χαρτί και χαρτόνι,

80-98: Συνθετικά υλικά.

ΥΠΟΔΕΙΞΗ

- ▶ Εάν είναι δυνατό φυλάξτε τη γνήσια συσκευασία κατά τη διάρκεια της εγγύησης, για να μπορείτε σε περίπτωση εγγύησης να συσκευάσετε τη συσκευή σωστά.

Εγγύηση της Kompnass Handels GmbH

Αξιότιμη πελάτισσα, αξιότιμε πελάτη,

Η παρούσα συσκευή διαθέτει 3 χρόνια εγγύηση από την ημερομηνία αγοράς. Στην περίπτωση ελλείψεων στο προϊόν έχετε νομικά δικαιώματα έναντι του πωλητή του προϊόντος. Αυτά τα νομικά δικαιώματα δεν περιορίζονται μέσω της κατωτέρω αναφερόμενης εγγύησης.

Προϋποθέσεις εγγύησης

Η περίοδος εγγύησης ξεκινά την ημερομηνία αγοράς. Φυλάσσετε την απόδειξη αγοράς. Απαιτείται ως αποδεικτικό αγοράς.

Εάν, εντός τριών ετών από την ημερομηνία αγοράς, παρατηρηθεί κάποιο σφάλμα υλικού ή κατασκευής στο προϊόν, θα επισκευάσουμε ή θα αντικαταστήσουμε (κατόπιν κρίσης μας) το προϊόν δωρεάν ή θα σας επιστραφεί το ποσό αγοράς. Η παρούσα εγγύηση προϋποθέτει ότι η ελαττωματική συσκευή και η απόδειξη αγοράς θα υποβληθούν μαζί με μια σύντομη περιγραφή αναφορικά με το πού βρίσκεται η έλλειψη και τότε παρατηρήθηκε, εντός της περιόδου των τριών ετών.

Εάν το ελάττωμα καλύπτεται από την εγγύησή μας, θα λάβετε το επισκευασμένο ή ένα νέο προϊόν.

Περίοδος εγγύησης και νομικές απαιτήσεις λόγω ελλείψεων

Ο χρόνος εγγύησης δεν παρατείνεται μέσω της παροχής εγγύησης. Αυτό ισχύει και για εξαρτήματα, τα οποία έχουν αντικατασταθεί και επισκευαστεί. Ενδεχόμενες ήδη υπάρχουσες ζημιές και ελλείψεις κατά την αγορά πρέπει να γνωστοποιούνται αμέσως μετά την αποσυσκευασία. Μετά τη λήξη του χρόνου εγγύησης, τυχόν εμφανιζόμενες επισκευές χρεώνονται.

Εύρος εγγύησης

Η συσκευή κατασκευάστηκε σύμφωνα με αυστηρές οδηγίες ποιότητας και ελέγχθηκε προσεκτικά πριν από την αποστολή.

Η εγγύηση ισχύει για σφάλματα υλικού ή κατασκευής. Η παρούσα εγγύηση δεν καλύπτει εξαρτήματα του προϊόντος που υπόκεινται σε φυσιολογική φθορά και, ως εκ τούτου, θεωρούνται αναλώσιμα εξαρτήματα ή ζημιές σε εύθραυστα εξαρτήματα, π.χ. διακόπτες, συσσωρευτές ή γυάλινα εξαρτήματα.

Η παρούσα εγγύηση ακυρώνεται εάν προκληθεί ζημιά στο προϊόν, εάν δεν γίνεται σωστή χρήση ή συντήρηση. Για μια σωστή χρήση του προϊόντος πρέπει να τηρούνται επακριβώς οι αναφερόμενες υποδείξεις στις οδηγίες χειρισμού. Σκοποί χρήσης και χειρισμοί που δεν συνιστώνται ή για τους οποίους υπάρχει προειδοποίηση πρέπει απαραίτητα να αποφεύγονται.

Το προϊόν προορίζεται μόνο για ιδιωτική και όχι για επαγγελματική χρήση. Σε περίπτωση κακής μεταχείρισης και ακατάλληλης χρήσης, χρήσης βίας και παρεμβάσεων, οι οποίες δεν διεξήχθησαν από το εξουσιοδοτημένο μας τμήμα σέρβις, η εγγύηση παύει να ισχύει.

Διαδικασία σε περίπτωση εγγύησης

Για την εξασφάλιση γρήγορης επεξεργασίας του ζητήματός σας, τηρείτε τις ακόλουθες υποδείξεις:

- Για όλες τις ερωτήσεις έχετε έτοιμη την απόδειξη αγοράς και τον κωδικό προϊόντος (π.χ. IAN 12345) ως απόδειξη για την αγορά.
- Για τον κωδικό προϊόντος, ανατρέξτε στην πινακίδα τύπου στο προϊόν, σε μια ετικέτα στο προϊόν, στο εξώφυλλο των οδηγιών χρήσης (κάτω αριστερά) ή σε ένα αυτοκόλλητο στην πίσω ή κάτω πλευρά του προϊόντος.
- Εάν προκύψουν σφάλματα λειτουργίας ή άλλες ελλείψεις, επικοινωνήστε κατ' αρχήν με το ακόλουθο αναφερόμενο τμήμα σέρβις **τηλεφωνικά** ή **με E-Mail**.
- Ένα προϊόν που θεωρείται ελαττωματικό μπορείτε να το αποστείλετε ατελώς στην αναφερόμενη διεύθυνση του σέρβις επισυνάπτοντας την απόδειξη αγοράς (απόδειξη ταμείου) και αναφέροντας που βρίσκεται η έλλειψη και τότε εμφανίστηκε.



Στην ιστοσελίδα www.lidl-service.com μπορείτε να πραγματοποιήσετε λήψη των παρόντων ή άλλων οδηγιών χρήσης, βίντεο προϊόντων και λογισμικού.

Με αυτόν τον κωδικό QR μεταβαίνετε απευθείας στη σελίδα εξυπηρέτησης Lidl (www.lidl-service.com) και εισαγάγοντας τον κωδικό προϊόντος (IAN) 123456 μπορείτε να ανοίξετε τις αντίστοιχες οδηγίες χρήσης.

Σέρβις

GR Σέρβις Ελλάδα
Tel.: 801 5000 019 (0,03 EUR/Min.)
E-Mail: kompernass@lidl.gr

CY Σέρβις Κύπρος
Tel.: 8009 4409
E-Mail: kompernass@lidl.com.cy

IAN 321540_1901

Εισαγωγέας

Η ακόλουθη διεύθυνση δεν είναι διεύθυνση σέρβις. Επικοινωνήστε, κατ' αρχήν, με την αναφερόμενη υπηρεσία σέρβις.

KOMPERNASS HANDELS GMBH
BURGSTRASSE 21
DE-44867 BOCHUM
GERMANIA
www.kompernass.com

Συνταγές

Κέμπε

Συστατικά για τη γέμιση κρέατος

400 γρ. άπαχο μοσχαρίσιο ή αρνίσιο κρέας

2 κρεμμύδια

10 γρ. αλεύρι

25 γρ. χοντροκομμένα κουκουνάρια

Από 1/2 ΚΓ σκόνη μπαχάρι, κανέλα, κύμινο, σκόνη κύμινου, σκόνη γαρύφαλλου, σκόνη μοσχοκάρυδου

Αλάτι και πιπέρι

Συστατικά για το περίβλημα

500 γρ. πλιγούρι (μουλιασμένο)

500 γρ. άπαχο μοσχαρίσιο ή αρνίσιο κρέας

1 κρεμμύδι

1 πρέζα πιπέρι, 1 πρέζα τσίλι

Γέμιση κρέατος

Προετοιμάστε πρώτα τη γέμιση κρέατος, ώστε να κρυώσει κατά τη διάρκεια παρασκευής του περιβλήματος.

Περάστε το κρέας δύο φορές στην κρεατομηχανή (πρώτα με τον διάτρητο δίσκο μεσαίων οπών και μετά με αυτόν με τις μικρές οπές **10**). Ανακατέψτε καλά το κρέας, το αλεύρι, τα κουκουνάρια και τα καρυκεύματα. Κόψτε τα κρεμμύδια και τσιγαρίστε τα. Προσθέστε το κρέας και αναμείζτε με τα κρεμμύδια. Ψήστε τα όλα καλά και μετά αφήστε τα να κρυώσουν.

Περίβλημα

Περάστε το κρέας για το περίβλημα δύο φορές διαδοχικά στην κρεατομηχανή (πρώτα με τον διάτρητο δίσκο μεσαίων οπών και μετά με αυτόν με τις μικρές οπές **10**) και ανακατέψτε με το πλιγούρι, τα ψιλοκομμένα κρεμμύδια και τα καρυκεύματα. Περάστε το μείγμα δύο φορές στην κρεατομηχανή. Αντικαταστήστε τον διάτρητο δίσκο **10** με το εξάρτημα κέμπε **14** (βλέπε κεφάλαιο «Μοντάρισμα εξαρτήματος Κέμπε») και σχηματίστε περιβλήματα κέμπε μήκους περ. 7 εκ.

Παρασκευή

Αμέσως μόλις ετοιμάσετε το κάθε περίβλημα κέμπε, γεμίστε το με τη γέμιση κρέατος και πιέστε τα άκρα, ώστε να δημιουργηθούν μικρές θήκες. Τηγανίστε τα έτοιμα κέμπε σε καυτό λάδι (190 °C) για περ. 3 λεπτά. Τα κέμπε πρέπει να ροδίσουν.

Ρολά κρέατος

Συστατικά για το περίβλημα κρέατος

450 γρ. άπαχο αρνίσιο, μοσχαρίσιο ή βοδινό κρέας

150 γρ. αλεύρι

1 ΚΤ καυτό πιπέρι (πιπέρι γαρίφαλων)

1 ΚΤ μοσχοκάρυδο

1 πρέζα σκόνη τσίλι

1 πρέζα πιπέρι

Συστατικά για τη γέμιση κρέατος

700 γρ. κρέας αρνίσιο

1 1/2 ΚΣ ελαιόλαδο

1 1/2 ΚΣ κρεμμύδια ψιλοκομμένα

1/2 ΚΤ καυτό πιπέρι (πιπέρι γαρίφαλων)

1/2 κουταλάκι τσαγιού αλάτι

1 1/2 ΚΣ αλεύρι

Ψιλοκόβετε το κρέας για το περιτύλιγμα δύο φορές διαδοχικά στο μηχάνημα κοπής κιμά (περάστε πρώτα με τον διάτρητο δίσκο μεσαίων οπών και μετά με αυτόν με τις μικρές οπές **10**) και αναμιγνύετε με τα άλλα συστατικά. Ψιλοκόβετε αυτή τη μάζα επίσης δύο φορές με το μηχάνημα κοπής για κιμά. Αντικαθιστάτε το διάτρητο δίσκο **10** με το εξάρτημα Κέμπτε **14** (βλέπε Κεφάλαιο «Μοντάρισμα εξαρτήματος Κέμπτε»).

Σχηματίζετε τα περιτυλίγματα Κέμπτε με το εξάρτημα Κέμπτε **14** και ψύχετε.

Γέμιση:

Ψιλοκόβετε δύο φορές το κρέας με το μηχάνημα κοπής κιμά (περάστε πρώτα με τον διάτρητο δίσκο μεσαίων οπών και μετά με αυτόν με τις μικρές οπές **10**). Τηγανίζετε ελαφρώς τα κρεμμύδια και αναμιγνύετε με το κρέας και τα υπόλοιπα συστατικά. Γεμίζετε τα περιτυλίγματα Κέμπτε με αυτό και αφήνετε να ψηθούν.

Εναλλακτικές λύσεις γέμισης:

250 γρ. μπρόκολο στον ατμό

ή 250 γρ. κολοκύθια στον ατμό

ή 250 γρ. βρασμένο ρύζι

Φρέσκο ψητό λουκάνικο

Συστατικά

300 γρ. άπαχο βοδινό κρέας

500 γρ. άπαχο χοιρινό κρέας

200 γρ. μπέικον ωμοπλάτης

20 γρ. αλάτι

1/2 ΚΣ λευκό, αλεσμένο πιπέρι

1 ΚΤ κύμινο

1/2 ΚΤ μοσχοκάρυδο

Περάστε το βοδινό, το χοιρινό και το μπέικον δύο φορές μέσα από το μηχανήμα κοπής κιμά.

Βάζετε τα αναμειγμένα καρυκεύματα όπως και το αλάτι και ανακατεύετε για 5 λεπτά.

Τοποθετείτε τη γέμιση για τα λουκάνικα για περ. 30 λεπτά στο ψυγείο. Βάλτε τη γέμιση για λουκάνικα σύμφωνα με τις οδηγίες (βλέπε Κεφάλαιο «Επεξεργασία λουκάνικων») και φτιάχνετε λουκάνικα μήκους 25 εκ.

Το έτοιμο λουκάνικο μπορεί να καταναλωθεί την ίδια μέρα αφού του έχει ψηθεί καλά.

Κουλουράκια

Συστατικά:

500 γρ. βούτυρο

500 γρ. ζάχαρη

2 - 3 πακετάκια ζάχαρη βανίλια

1 πακετάκι κρέμα βανίλιας

1/4 κ. γλ. αλάτι

1 αυγό

4 κρόκοι

800 γρ. αλεύρι (τύπου 405)

2 κ. γλ. μπέικιν πάουντερ

200 γρ. αλεσμένα αμύγδαλα (ζεματισμένα)

ζύσμα ενός λεμονιού

Χτυπήστε το βούτυρο έως ότου γίνει αφρός. Προσθέστε διαδοχικά τα υπόλοιπα υλικά και ζυμώστε το μείγμα καλά. Αφήστε το μείγμα σκεπασμένο στο ψυγείο να κρυώσει για περ. 12 ώρες (π.χ. όλη νύχτα). Στη συνέχεια και μέσα από τη μηχανή κοπής γυρίζετε με το εξάρτημα για κουλουράκια ❶. Τοποθετήστε τα κουλουράκια σε ένα ταψί στρωμένο με χαρτί ψησίματος. Ψήστε τα κουλουράκια σε προθερμασμένο φούρνο στους 180 °C για περ. 10 - 15 λεπτά έως ότου ροδίσουν.

Inhaltsverzeichnis

Einleitung	42
Urheberrecht	42
Haftungsbeschränkung	42
Bestimmungsgemäße Verwendung	42
Lieferumfang/Teilebeschreibung	43
Technische Daten	43
Sicherheitshinweise	44
Zusammenbauen/Zerlegen	46
Fleischwolf zusammenbauen	46
Wurst-Stopf-Aufsatz montieren	47
Kebbe-Aufsatz montieren	48
Spritzgebäck-Aufsatz montieren	48
Bedienen	49
Das Gerät bedienen	49
Fleisch verarbeiten	50
Wurst verarbeiten	50
Arbeiten mit dem Kebbe-Aufsatz	51
Spritzgebäck herstellen	51
Im Fehlerfall	52
Reinigen	52
Motorblock reinigen	53
Zubehörteile reinigen	53
Aufbewahren	54
Entsorgung	55
Garantie der Kompertaß Handels GmbH	56
Service	57
Importeur	57
Rezepte	58
Kebbe	58
Fleischröllchen	59
Frische Rostbratwurst	60
Spritzgebäck	60

Einleitung

Herzlichen Glückwunsch zum Kauf Ihres neuen Gerätes.

Sie haben sich damit für ein hochwertiges Produkt entschieden. Die Bedienungsanleitung ist Bestandteil dieses Produkts. Sie enthält wichtige Hinweise für Sicherheit, Gebrauch und Entsorgung. Machen Sie sich vor der Benutzung des Produkts mit allen Bedien- und Sicherheitshinweisen vertraut. Benutzen Sie das Produkt nur wie beschrieben und für die angegebenen Einsatzbereiche. Händigen Sie alle Unterlagen bei Weitergabe des Produkts an Dritte mit aus.

Urheberrecht

Diese Dokumentation ist urheberrechtlich geschützt.

Jede Vervielfältigung bzw. jeder Nachdruck, auch auszugsweise, sowie die Wiedergabe der Abbildungen, auch im veränderten Zustand, ist nur mit schriftlicher Zustimmung des Herstellers gestattet.

Haftungsbeschränkung

Alle in dieser Bedienungsanleitung enthaltenen technischen Informationen, Daten und Hinweise für den Anschluss und die Bedienung entsprechen dem letzten Stand bei Drucklegung und erfolgen unter Berücksichtigung unserer bisherigen Erfahrungen und Erkenntnisse nach bestem Wissen.

Aus den Angaben, Abbildungen und Beschreibungen in dieser Anleitung können keine Ansprüche hergeleitet werden.

Der Hersteller übernimmt keine Haftung für Schäden aufgrund von Nichtbeachtung der Anleitung, nicht bestimmungsgemäßer Verwendung, unsachgemäßen Reparaturen, unerlaubt vorgenommenen Veränderungen oder Verwendung nicht zugelassener Ersatzteile.

Bestimmungsgemäße Verwendung

Dieses Gerät ist ausschließlich vorgesehen für das Verarbeiten von Lebensmitteln in haushaltsüblichen Mengen im privaten Haushalt:

- Durchdrehen von frischem Fleisch,
- Herstellen von Wurst in Natur- oder Kunstdarm,
- Herstellung von Spritzgebäck

Das Gerät ist nicht vorgesehen für das Verarbeiten von gefrorenen oder anderweitig harten Lebensmitteln, z. B. Knochen oder Nüsse, und nicht in gewerblichen oder industriellen Bereichen.

Lieferumfang/Teilebeschreibung

Abbildung A:

- ❶ Spritzgebäck-Aufsatz mit Musterstreifen
- ❷ Stopfer
- ❸ Einfüllschale
- ❹ Kabelaufwicklung
- ❺ Motorblock
- ❻ Fleischwolfvorsatz aus Metall
- ❼ Transportschnecke
- ❽ Feder
- ❾ Kreuzmesser
- ❿ grobe und feine Lochscheibe
- ⓫ Verschlussring
- ⓬ Wurst-Stopf-Aufsatz
- ⓭ Wurstscheibe
- ⓮ Kebbe-Aufsatz

Abbildung B:

- ❶ Verriegelungsknopf

Abbildung C:

- ❶ Taste „I“ (Ein)
- ❷ Taste „O“ (Aus)
- ❸ Taste „<“ (Rückwärtslauf)

Technische Daten

Spannung	220 - 240 V ~ (Wechselstrom), 50 Hz
Leistungsaufnahme	250 - 350 W
Schutzklasse	II /  (Doppelisolierung)
	Alle Teile dieses Gerätes, die mit Lebensmitteln in Berührung kommen, sind lebensmittelecht.
KB-Zeit	15 Minuten

KB-Zeit

Die KB-Zeit (Kurzzeitbetrieb) gibt an, wie lange man ein Gerät betreiben kann, ohne dass der Motor überhitzt und Schaden nimmt. Nach der angegebenen KB-Zeit muss das Gerät solange ausgeschaltet werden, bis sich der Motor abgekühlt hat.

Sicherheitshinweise

STROMSCHLAGEFAHR!

- ▶ Achten Sie darauf, dass das Netzkabel nicht beschädigt wird. Halten Sie es von heißen Bereichen fern und führen Sie es so, dass es nicht eingeklemmt werden kann.
- ▶ Lassen Sie beschädigte Netzkabel oder Netzstecker sofort von autorisiertem Fachpersonal ersetzen, um Gefährdungen zu vermeiden.
- ▶ Verwenden Sie das Gerät nur in trockenen Räumen, nicht im Freien.



Tauchen Sie den Motorblock niemals in Wasser oder andere Flüssigkeiten! Andernfalls besteht Lebensgefahr durch elektrischen Schlag.

WARNUNG!

- ▶ Verwenden Sie das Gerät niemals für andere Zwecke, als hier beschrieben. Es besteht erhebliche Unfallgefahr, wenn Sie durch Fehlverwendung die Schutzvorrichtungen am Gerät außer Funktion setzen!

WARNUNG! VERLETZUNGSGEFAHR!

- ▶ Fassen Sie niemals in Öffnungen am Gerät. Führen Sie niemals irgendwelche Gegenstände dort hinein – mit Ausnahme der jeweils zum Aufsatz gehörenden Stopfer und den zu verarbeitenden Lebensmitteln. Andernfalls kann erhebliche Unfallgefahr bestehen!
- ▶ Ziehen Sie erst den Stecker aus der Steckdose, bevor Sie Zubehörteile aufstecken oder abnehmen.
- ▶ Lassen Sie das Gerät niemals unbeaufsichtigt, wenn es betriebsbereit ist. Ziehen Sie nach Gebrauch oder bei Arbeitsunterbrechungen stets den Stecker aus der Steckdose, um versehentliches Anlaufen zu vermeiden.

⚠️ WARNUNG! VERLETZUNGSGEFAHR!

- ▶ Verwenden Sie nur die Original-Zubehöerteile zu diesem Gerät. Andere Teile sind dafür möglicherweise nicht ausreichend sicher.
- ▶ Betreiben Sie das Gerät nie im Leerzustand. Das kann das Gerät irreparabel beschädigen.
- ▶ Vor dem Auswechseln von Zubehör oder Zusatzteilen, die im Betrieb bewegt werden, muss das Gerät ausgeschaltet und vom Netz getrennt sein.
- ▶ Missbrauchen Sie das Gerät nicht für andere Zwecke, als in dieser Anleitung beschrieben.
- ▶ Vorsicht: das Kreuzmesser ist sehr scharf! Gehen Sie beim Umgang und Reinigen des Gerätes stets vorsichtig vor.
- ▶ Das Gerät ist bei nicht vorhandener Aufsicht und vor dem Zusammenbau, dem Auseinandernehmen oder Reinigen stets vom Netz zu trennen.
- ▶ Das Gerät darf nicht von Kindern benutzt werden.
- ▶ Das Gerät und seine Anschlussleitung sind von Kindern fernzuhalten.
- ▶ Dieses Gerät kann von Personen mit reduzierten physischen, sensorischen oder mentalen Fähigkeiten oder Mangel an Erfahrung und/oder Wissen benutzt werden, wenn sie beaufsichtigt oder bezüglich des sicheren Gebrauchs des Gerätes unterwiesen wurden und die daraus resultierenden Gefahren verstanden haben.
- ▶ Kinder dürfen nicht mit dem Gerät spielen.

Zusammenbauen/Zerlegen

ACHTUNG! SACHSCHADEN!

- ▶ Sämtliche Zubehöerteile sind mit einem dünnen Ölfilm versehen, um diese vor Korrosion zu schützen. Reinigen Sie vor dem ersten Gebrauch daher sämtliche Teile sorgfältig, wie im Kapitel „Reinigen“ ausführlich beschrieben. Reiben Sie danach alle Metallteile mit etwas Speiseöl ein.

HINWEIS

- ▶ Entfernen Sie vor der ersten Benutzung die Schutzfolie vom Tastenfeld.

Fleischwolf zusammenbauen

Klappen Sie die Ausklappseite aus - Sie finden dort die Zusammenbau-Reihenfolge bildlich dargestellt.

- 1) Setzen Sie die Transportschnecke **7** in den Fleischwolfvorsatz **6**.
- 2) Stecken Sie die Feder **8** auf die Transportschnecke **7**.
- 3) Setzen Sie dann das Kreuzmesser **9** so ein, dass die Seite mit den Messern von der Feder **8** weg zeigt. Achten Sie darauf, dass die eckige Aussparung des Kreuzmessers **9** korrekt auf der eckigen Achse liegt.



⚠ WARNUNG! VERLETZUNGSGEFAHR!

- ▶ Das Kreuzmesser **9** ist sehr scharf! Verletzungsgefahr!

ACHTUNG! SACHSCHADEN!

- ▶ Das Gerät wird beschädigt, wenn das Kreuzmesser **9** anders herum eingesetzt wird!

- 4) Wählen Sie die gewünschte Lochscheibe **10**/Wurstscheibe **13**.

- 5) Legen Sie die ausgewählte Lochscheibe **10** so in den Fleischwolfvorsatz **6** ein, dass die Fixierungen an der Lochscheibe **10** in den Aussparungen am Fleischwolfvorsatz **6** liegen.
- 6) Wenn alles richtig eingesetzt ist, schrauben Sie den Verschlussring **11** handfest auf.
- 7) Der fertig montierte Fleischwolfvorsatz **6** wird über einen Bajonett-Verschluss mit dem Motorblock **5** verbunden:
 - Stecken Sie den Fleischwolfvorsatz **6** in den Motorblock **5**, so dass der Pfeil am Fleischwolfvorsatz **6** am Symbol **14** am Motorblock **5** liegt. Der Verriegelungsknopf **15** drückt sich hinein (Abb. B).
 - Drücken Sie den Fleischwolfvorsatz **6** leicht hinein und drehen Sie dabei den Einfüllschacht am Fleischwolfvorsatz **6** in die Mittelposition (Abb. B), so dass der Pfeil am Einfüllschacht auf das Symbol **14** zeigt. Wenn der Fleischwolfvorsatz **6** einrastet, springt der Verriegelungsknopf **15** heraus.
 - Setzen Sie zum Schluss die Einfüllschale **3** oben auf den Einfüllschacht.
 - Zum Abnehmen drücken Sie den Verriegelungsknopf **15** und drehen den Einfüllschacht wieder nach rechts (Abb. B) **14**. Danach können Sie den Fleischwolfvorsatz **6** herausziehen.

Wurst-Stopf-Aufsatz montieren

Klappen Sie die Ausklappseite aus – Sie finden dort die Zusammenbau-Reihenfolge bildlich dargestellt.

- 1) Nehmen Sie den Fleischwolfvorsatz **6**, wie unter „Fleischwolf zusammenbauen“ beschrieben, ab.
- 2) Nehmen Sie alle Teile, die am/im Fleischwolfvorsatz **6** montiert sind, auseinander und reinigen Sie diese.
- 3) Reiben Sie alle Metallteile mit Speiseöl ab.
- 4) Setzen Sie die Transportschnecke **7**, die Feder **8** und das Kreuzmesser **9** wieder in den Fleischwolfvorsatz **6** ein.
- 5) Legen Sie die Wurstscheibe **13** so ein, dass die Fixierungen an der Wurstscheibe **13** in den Aussparungen am Fleischwolfvorsatz **6** liegen.
- 6) Setzen Sie dann den Wurst-Stopf-Aufsatz **12** vor die Wurstscheibe **13**.
- 7) Schrauben Sie den Verschlussring **11** handfest auf.
- 8) Montieren Sie den Fleischwolfvorsatz **6** wie unter „Fleischwolf zusammenbauen“ beschrieben.

Kebbe-Aufsatz montieren

Klappen Sie die Ausklappseite aus - Sie finden dort die Zusammenbau-Reihenfolge bildlich dargestellt.

- 1) Nehmen Sie den Fleischwolfvorsatz **6**, wie unter „Fleischwolf zusammenbauen“ beschrieben, ab.
- 2) Nehmen Sie eventuelle Aufsätze ab und reinigen Sie den Fleischwolfvorsatz **6**.

HINWEIS

► Für den Kebbe-Aufsatz **14** werden weder das Kreuzmesser **9** mit der Feder **8**, noch eine Loch- oder Wurstscheibe **10/13** benötigt!
Nehmen Sie diese Teile ggf. aus dem Fleischwolfvorsatz **6** heraus.

- 3) Reiben Sie alle Metallteile mit Speiseöl ab.
- 4) Legen Sie die beiden Kunststoffteile des Kebbe-Aufsatzes **14** so ein, dass die Fixierungen am unteren Ring des Kebbe-Aufsatzes **14** in den Aussparungen am Fleischwolfvorsatz **6** liegen.
- 5) Wenn alles richtig eingesetzt ist, schrauben Sie den Verschlussring **11** wieder handfest auf.
- 6) Montieren Sie den Fleischwolfvorsatz **6** wie unter „Fleischwolf zusammenbauen“ beschrieben.

Spritzgebäck-Aufsatz montieren

Klappen Sie die Ausklappseite aus - Sie finden dort die Zusammenbau-Reihenfolge bildlich dargestellt.

- 1) Nehmen Sie den Fleischwolfvorsatz **6**, wie unter „Fleischwolf zusammenbauen“ beschrieben, ab.
- 2) Nehmen Sie eventuelle Aufsätze ab und reinigen Sie den Fleischwolfvorsatz **6**.

HINWEIS

► Für den Spritzgebäck-Aufsatz **1** werden weder das Kreuzmesser **9** mit der Feder **8**, noch eine Loch- oder Wurstscheibe **10/13** benötigt!
Nehmen Sie diese Teile ggf. aus dem Fleischwolfvorsatz **6** heraus.

- 3) Reiben Sie alle Metallteile mit Speiseöl ab.
- 4) Ziehen Sie den Musterstreifen **1** vorne vom Spritzgebäck-Aufsatz **1** ab.
- 5) Setzen Sie zuerst die Plastikscheibe, dann die Metallscheibe des Spritzgebäck-Aufsatzes **1** in den Fleischwolfvorsatz **6** (siehe Ausklappseite). Legen Sie den Spritzgebäck-Aufsatz **1** so ein, dass die Fixierungen am Spritzgebäck-Aufsatz **1** in den Aussparungen am Fleischwolfvorsatz **6** liegen.
- 6) Wenn alles richtig eingesetzt ist, schrauben Sie den Verschlussring **11** handfest auf.

- 7) Stecken Sie den Musterstreifen **1** wieder vorne in den Spritzgebäck-Aufsatz **1**. Achten Sie darauf, dass der Griff am Musterstreifen **1** vom Gerät weg zeigt. Ansonsten können Sie das Muster, welches sich direkt am Griff befindet, nicht einstellen.
- 8) Montieren Sie den Fleischwolfvorsatz **6** wie unter „Fleischwolf zusammenbauen“ beschrieben.
- 9) Zum Abnehmen müssen Sie erst wieder den Musterstreifen **1** abziehen, bevor Sie den Verschlussring **1** abdrehen und den Spritzgebäck-Aufsatz **1** wieder herausnehmen können.

Bedienen

STROMSCHLAGGEFAHR!

- ▶ Öffnen Sie niemals das Gehäuse des Motorblocks **5** – es befinden sich keinerlei Bedienelemente darin. Wird das Gehäuse geöffnet, so erlischt der Garantieanspruch. Bei geöffnetem Gehäuse besteht Lebensgefahr durch elektrischen Schlag.

ACHTUNG! SACHSCHADEN!

- ▶ Verwenden Sie das Gerät nicht länger als 15 Minuten im Dauerbetrieb. Lassen Sie das Gerät anschließend etwa 30 Minuten ausgeschaltet, um ein Überhitzen zu vermeiden.
- ▶ Drücken Sie nie die Tasten „I“ **16** oder „<“ **18** bei Laufrichtungswechsel, solange der Motor des Gerätes nicht vollständig still steht. Der Motor kann beschädigt werden.

Das Gerät bedienen

Wenn Sie die gewünschten Aufsätze montiert haben:

- 1) Stellen Sie das Gerät so auf, dass es absolut stabil steht und auf keinen Fall (z. B. durch Vibrationen oder Verfangen im Netzkabel) vom Tisch stürzen oder in die Nähe von offenem Wasser gelangen kann. Erschütterungen sind bei laufendem Betrieb unvermeidlich.

STROMSCHLAGGEFAHR!

- ▶ Greifen Sie nie nach einem angeschlossenen oder sogar laufenden Gerät, wenn es stürzen oder in Wasser geraten sollte – oder bei sonstigen Notfällen! Ziehen Sie im Notfall sofort den Netzstecker! Andernfalls besteht akute Verletzungs- und Lebensgefahr!
- 2) Legen Sie die zu verarbeitenden Lebensmittel in die Einfüllschale **3** und stellen Sie ein Auffanggefäß vorne unter die Austrittsöffnung.

- 3) Drücken Sie erst die Taste „0“ **17**, um sicher zu gehen, dass das Gerät noch ausgeschaltet ist (Abb. C). Ansonsten besteht die Gefahr, dass das Gerät unbeabsichtigt startet, wenn der Netzstecker in die Netzsteckdose gesteckt wird.
- 4) Stecken Sie dann den Netzstecker in die Steckdose.
- 5) Drücken Sie die Taste „I“ **18**, um das Gerät einzuschalten.

⚠️ WARNUNG! VERLETZUNGSGEFAHR!

- ▶ Drücken Sie die Lebensmittel ausschließlich mit dem runden Stopfer **2** in den Einfüllschacht – nie mit den Fingern, Gabeln, Löffelstielen oder Ähnlichem. Es besteht erhebliche Verletzungsgefahr und das Gerät könnte beschädigt werden.

⚠️ ACHTUNG! SACHSCHADEN!

- ▶ Drücken Sie nie so fest, dass der Motor hörbar langsamer wird. Andernfalls kann das Gerät überlastet und beschädigt werden.

Fleisch verarbeiten

- 1) Verwenden Sie Fleischstücke, die problemlos in den Einfüllschacht passen. Schneiden Sie das Fleisch gegebenenfalls vor. Achten Sie darauf, dass das Fleisch keine Knochen oder Sehnen hat.

⚠️ WARNUNG!

- ▶ Hackfleisch ist sehr anfällig für Verkeimung. Achten Sie daher auf eine gute Hygiene, wenn Sie Fleisch verarbeiten. Ansonsten kann es zu gesundheitlichen Beeinträchtigungen kommen.
- 2) Wenn Sie alle Hinweise zum Thema „Fleisch“ gelesen haben, können Sie das Gerät nun einsetzen wie im Kapitel „Das Gerät bedienen“ beschrieben.

Wurst verarbeiten

- 1) Drehen Sie das Fleisch erst zweimal durch den Fleischwolf, bevor Sie dieses zur Wurst verarbeiten.
- 2) Für die Wurstfüllung fügen Sie dem Hackfleisch klein geschnittene Zwiebeln, Gewürze und weitere Zutaten nach Ihrem Rezept hinzu und kneten die Masse gut durch. Stellen Sie diese, vor der weiteren Verarbeitung, für 30 Min. in den Kühlschrank.
- 3) Stülpen Sie den Wurst darm (Natur- oder Kunst darm) über den Wurst-Stopf-Aufsatz **12** und kneten Sie das andere Ende zu. Für je 1 kg Füllmasse können Sie etwa 1,60 m Wurst darm kalkulieren.

TIPP

Legen Sie Naturdarm vorher etwa 3 Stunden in lauwarmes Wasser und wringen Sie diesen vor dem Aufstülpen aus. Naturdarm wird so wieder elastisch. Naturdärme bekommen Sie im Metzgerbedarfhandel in der Nähe von Schlachthöfen oder von Ihrem Metzger.

- Die Wurstfüllung wird durch den Wurst-Stopf-Aufsatz 12 in den Wurstdarm gepresst. Wenn die gewünschte Länge erreicht ist, schalten Sie das Gerät aus, drücken die Wurst am Ende zusammen und drehen sie ein paar Mal um ihre Längsachse.

TIPP

Wurst dehnt sich beim Kochen und Einfrieren aus. Überfüllen Sie diese daher nicht, die Wurst könnte sonst platzen.

- Wenn Sie alle Hinweise zum Thema „Wurst“ gelesen haben, können Sie das Gerät nun einsetzen wie im Kapitel „Das Gerät bedienen“ beschrieben.

Arbeiten mit dem Kebbe-Aufsatz

Mit dem Kebbe-Aufsatz 14 können Sie aus den eingelegten Lebensmitteln hohle Röllchen aus Fleisch oder Gemüse formen lassen, die Sie nach Belieben füllen können.

- Drehen Sie das Fleisch erst zweimal durch den Fleischwolf, bevor Sie es durch den Kebbe-Aufsatz 14 pressen.
- Wenn Sie alle Hinweise zum Thema „Kebbe-Aufsatz“ gelesen haben, können Sie das Gerät nun einsetzen wie im Kapitel „Das Gerät bedienen“ beschrieben.

Spritzgebäck herstellen

Wenn Sie einen Spritzgebäck-Teig gemäß Ihrem Rezept vorbereitet und den Spritzgebäck-Aufsatz 1 montiert haben:

- Legen Sie ein kleines Backblech mit Backpapier aus und stellen Sie es unter die Austrittsöffnung vorne am Gerät.
- Drücken Sie gleichmäßig Teig in den Fleischwolfvorsatz 6 – die Transportschnecke 7 drückt diesen dann durch das gewählte Motiv am Motivstreifen des Spritzgebäck-Aufsatzes 1.
- Wenn das Gebäck die gewünschte Länge erreicht hat, stoppen Sie das Gerät und brechen Sie den Teig an der Austrittsöffnung ab. Legen Sie das Gebäck auf das Backblech.
- Wenn Sie alle Hinweise zum Thema „Spritzgebäck“ gelesen haben, können Sie das Gerät einsetzen wie im Kapitel „Das Gerät bedienen“ beschrieben.

Im Fehlerfall

Wenn der Antrieb durch anstauende Lebensmittel blockiert ist:

- Drücken Sie die Taste „0“ **17**, um den Fleischwolf zu stoppen.
- Halten Sie die Taste „<“ **18** gedrückt. Der Antrieb läuft nun rückwärts. Damit können Sie die Lebensmittel ein Stück rückwärts transportieren, um den Antrieb wieder freizubekommen.
- Ist der Antrieb frei, lassen Sie die Taste „<“ **18** los.
- Drücken Sie die Taste „I“ **15**, um den Fleischwolf zu starten.
- Wenn Sie den Antrieb damit nicht frei bekommen, reinigen Sie das Gerät, wie im Kapitel „Reinigen“ beschrieben.

Wenn der Motor plötzlich ausgeht, kann es sein, dass die interne Überlastungssicherung ausgelöst hat. Diese soll den Motor schützen.

- Schalten Sie das Gerät aus und lassen Sie es ca. 30 Min. abkühlen, bevor Sie das Gerät weiter verwenden.
- Sollte dies ergebnislos sein, so warten Sie noch einmal weitere 15 Minuten.
- Wenn auch diese Frist ergebnislos verstrichen ist, deutet dies auf einen Defekt hin. Wenden Sie sich in diesem Fall an den Kundendienst.

Wenn das Netzkabel beschädigt ist oder Schäden an den Geräteteilen erkennbar sind:

- Schalten Sie das Gerät sofort aus, indem Sie die Taste „0“ **17** drücken!
- Wenn dies nicht gefahrlos möglich ist, ziehen Sie den Netzstecker.
- Lassen Sie diese Schäden erst vom Kundendienst instandsetzen, bevor Sie das Gerät wieder verwenden.

Reinigen

STROMSCHLAGGEFAHR!

- ▶ Ziehen Sie erst den Netzstecker aus der Steckdose, bevor Sie das Gerät reinigen. Damit verhindern Sie Unfallgefahren durch unerwarteten versehentlichen Anlauf und elektrischen Schlag.

Motorblock reinigen

- Reinigen Sie alle Außenflächen und das Netzkabel mit einem leicht angefeuchteten Spültuch. Geben Sie bei hartnäckigen Verschmutzungen ein mildes Spülmittel auf das Tuch. Wischen Sie danach mit einem nur mit klarem Wasser befeuchteten Tuch nach, um eventuelle Spülmittelreste zu entfernen. Trocknen Sie das Gerät gut ab, bevor Sie es erneut verwenden.

STROMSCHLAGGEFAHR!

-  Tauchen Sie den Motorblock **5** niemals in Wasser oder andere Flüssigkeiten! Andernfalls besteht Lebensgefahr durch elektrischen Schlag, wenn eingedrungene Feuchtigkeit an elektrische Leiter gelangt.

ACHTUNG! SACHSCHADEN!

- ▶ Verwenden Sie keine Reinigungs-, Scheuer- oder Lösemittel. Diese können das Gerät beschädigen und Rückstände an den Lebensmitteln hinterlassen.

Zubehörteile reinigen

- Reinigen Sie die Zubehörteile, die in Kontakt mit Lebensmittel kommen können, ...
 - mit heißem Spülwasser und einem für Lebensmittel geeigneten Haushalts-Spülmittel.

HINWEIS



Das Kunststoffteil des Spritzgebäck-Aufsatzes **1**, der Stopfer **2**, der Wurst-Stopf-Aufsatz **12** und der Kebbe-Aufsatz **14** sind spülmaschineneeignet.

- ▶ Legen Sie die Kunststoffteile, wenn möglich, in den obersten Korb der Spülmaschine und achten Sie darauf, dass sie nicht eingeklemmt werden. Ansonsten können sich die Kunststoffteile verformen!

WARNUNG! VERLETZUNGSGEFAHR!

- ▶ Das Kreuzmesser **9** ist sehr scharf! Verletzungsgefahr!
- Trocknen Sie alles gut ab, bevor Sie das Gerät weiter verwenden.

HINWEIS

- ▶ Reiben Sie die Metallteile nach jeder Reinigung wieder mit Speiseöl ein! Ansonsten können sich die Metallteile verfärben!

Aufbewahren

- Wickeln Sie das Netzkabel im Uhrzeigersinn um die Kabelaufwicklung ④ unter dem Geräteboden und fixieren Sie das Kabel wie unten dargestellt. So bleibt es geschützt vor Beschädigungen:

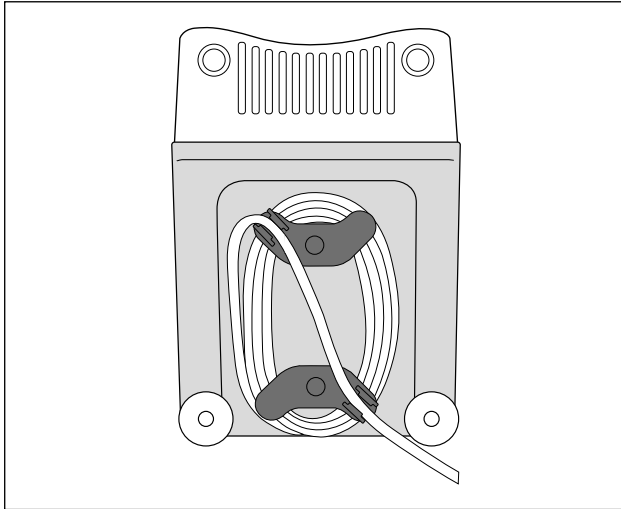

- Lagern Sie das Gerät an einem trockenen Ort.
- Reiben Sie die metallischen Aufsätze nach dem Abtrocknen dünn mit Speiseöl ein – wenn Sie das Gerät nicht sofort weiter benutzen. Damit erzielen Sie einen guten Schutz vor Korrosion.
- Bewahren Sie das Gerät so auf, dass es unerreichbar ist für Kinder und aufsichtsbedürftige Personen. Diese können mögliche Gefahren im Umgang mit elektrischen Geräten nicht immer richtig einschätzen.

Entsorgung



Werfen Sie das Gerät keinesfalls in den normalen Hausmüll. Dieses Produkt unterliegt der europäischen Richtlinie 2012/19/EU (Waste Electrical and Electronic Equipment).

Entsorgen Sie das Gerät über einen zugelassenen Entsorgungsbetrieb oder über Ihre kommunale Entsorgungseinrichtung. Beachten Sie die aktuell geltenden Vorschriften. Setzen Sie sich im Zweifelsfall mit Ihrer Entsorgungseinrichtung in Verbindung.



Möglichkeiten zur Entsorgung des ausgedienten Produkts erfahren Sie bei Ihrer Gemeinde- oder Stadtverwaltung.



Die Verpackung schützt das Gerät vor Transportschäden. Die Verpackungsmaterialien sind nach umweltverträglichen und entsorgungstechnischen Gesichtspunkten ausgewählt und deshalb recyclebar.

Die Rückführung der Verpackung in den Materialkreislauf spart Rohstoffe und verringert das Abfallaufkommen. Entsorgen Sie nicht mehr benötigte Verpackungsmaterialien gemäß den örtlich geltenden Vorschriften.

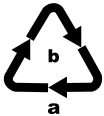

Entsorgen Sie die Verpackung umweltgerecht.

Beachten Sie die Kennzeichnung auf den verschiedenen Verpackungsmaterialien und trennen Sie diese gegebenenfalls gesondert. Die Verpackungsmaterialien sind gekennzeichnet mit Abkürzungen (a) und Ziffern (b) mit folgender Bedeutung:
1-7: Kunststoffe,
20-22: Papier und Pappe,
80-98: Verbundstoffe.

HINWEIS

- Heben Sie, wenn möglich, die Originalverpackung während der Garantiezeit des Gerätes auf, um das Gerät im Garantiefall ordnungsgemäß verpacken zu können.

Garantie der Kompernaß Handels GmbH

Sehr geehrte Kundin, sehr geehrter Kunde,

Sie erhalten auf dieses Gerät 3 Jahre Garantie ab Kaufdatum. Im Falle von Mängeln dieses Produkts stehen Ihnen gegen den Verkäufer des Produkts gesetzliche Rechte zu. Diese gesetzlichen Rechte werden durch unsere im Folgenden dargestellte Garantie nicht eingeschränkt.

Garantiebedingungen

Die Garantiefrist beginnt mit dem Kaufdatum. Bitte bewahren Sie den Kassenbonn gut auf. Dieser wird als Nachweis für den Kauf benötigt.

Tritt innerhalb von drei Jahren ab dem Kaufdatum dieses Produkts ein Material- oder Fabrikationsfehler auf, wird das Produkt von uns – nach unserer Wahl – für Sie kostenlos repariert, ersetzt, oder der Kaufpreis erstattet. Diese Garantieleistung setzt voraus, dass innerhalb der Dreijahresfrist das defekte Gerät und der Kaufbeleg (Kassenbonn) vorgelegt und schriftlich kurz beschrieben wird, worin der Mangel besteht und wann er aufgetreten ist.

Wenn der Defekt von unserer Garantie gedeckt ist, erhalten Sie das reparierte oder ein neues Produkt zurück. Mit Reparatur oder Austausch des Produkts beginnt kein neuer Garantiezeitraum.

Garantiezeit und gesetzliche Mängelansprüche

Die Garantiezeit wird durch die Gewährleistung nicht verlängert. Dies gilt auch für ersetzte und reparierte Teile. Eventuell schon beim Kauf vorhandene Schäden und Mängel müssen sofort nach dem Auspacken gemeldet werden. Nach Ablauf der Garantiezeit anfallende Reparaturen sind kostenpflichtig.

Garantieumfang

Das Gerät wurde nach strengen Qualitätsrichtlinien sorgfältig produziert und vor Auslieferung gewissenhaft geprüft.

Die Garantieleistung gilt für Material- oder Fabrikationsfehler. Diese Garantie erstreckt sich nicht auf Produktteile, die normaler Abnutzung ausgesetzt sind und daher als Verschleißteile angesehen werden können oder für Beschädigungen an zerbrechlichen Teilen, z. B. Schalter, Akkus oder Teile, die aus Glas gefertigt sind.

Diese Garantie verfällt, wenn das Produkt beschädigt, nicht sachgemäß benutzt oder gewartet wurde. Für eine sachgemäße Benutzung des Produkts sind alle in der Bedienungsanleitung aufgeführten Anweisungen genau einzuhalten. Verwendungszwecke und Handlungen, von denen in der Bedienungsanleitung abgeraten oder vor denen gewarnt wird, sind unbedingt zu vermeiden.

Das Produkt ist nur für den privaten und nicht für den gewerblichen Gebrauch bestimmt. Bei missbräuchlicher und unsachgemäßer Behandlung, Gewaltanwendung und bei Eingriffen, die nicht von unserer autorisierten Serviceniederlassung vorgenommen wurden, erlischt die Garantie.

Abwicklung im Garantiefall

Um eine schnelle Bearbeitung Ihres Anliegens zu gewährleisten, folgen Sie bitte den folgenden Hinweisen:

- Bitte halten Sie für alle Anfragen den Kassenschein und die Artikelnummer (z. B. IAN 123456) als Nachweis für den Kauf bereit.
- Die Artikelnummer entnehmen Sie bitte dem Typenschild am Produkt, einer Gravur am Produkt, dem Titelblatt der Bedienungsanleitung (unten links) oder dem Aufkleber auf der Rück- oder Unterseite des Produktes.
- Sollten Funktionsfehler oder sonstige Mängel auftreten, kontaktieren Sie zunächst die nachfolgend benannte Serviceabteilung **telefonisch** oder per **E-Mail**.
- Ein als defekt erfasstes Produkt können Sie dann unter Beifügung des Kaufbelegs (Kassenschein) und der Angabe, worin der Mangel besteht und wann er aufgetreten ist, für Sie portofrei an die Ihnen mitgeteilte Serviceanschrift übersenden.



Auf www.lidl-service.com können Sie diese und viele weitere Handbücher, Produktvideos und Installationssoftware herunterladen.

Mit diesem QR-Code gelangen Sie direkt auf die Lidl-Service-Seite (www.lidl-service.com) und können mittels der Eingabe der Artikelnummer (IAN) 123456 Ihre Bedienungsanleitung öffnen.

Service

DE Service Deutschland

Tel.: 0800 5435 111 (Kostenfrei aus dem dt. Festnetz/Mobilfunknetz)

E-Mail: kompernass@lidl.de

AT Service Österreich

Tel.: 0820 201 222 (0,15 EUR/Min.)

E-Mail: kompernass@lidl.at

CH Service Schweiz

Tel.: 0842 665566 (0,08 CHF/Min., Mobilfunk max. 0,40 CHF/Min.)

E-Mail: kompernass@lidl.ch

IAN 321540_1901

Importeur

Bitte beachten Sie, dass die folgende Anschrift keine Serviceanschrift ist. Kontaktieren Sie zunächst die benannte Servicestelle.

KOMPERNASS HANDELS GMBH

BURGSTRASSE 21

DE-44867 BOCHUM

DEUTSCHLAND

www.kompernass.com

Rezepte

Kebbe

Zutaten für die Fleischfüllung:

400 g mageres Rindfleisch oder Lammfleisch

2 Zwiebeln

10 g Mehl

25 g grob zerkleinerte Pinienkerne

Je 1/2 TL Piment-Pulver, Zimt, Kreuzkümmel (Cumin), Kümmel-Pulver, Nelken-Pulver, Muskatnuss-Pulver

Salz und Pfeffer

Zutaten für die Hülle:

500 g Bulgur-Weizen (eingeweicht)

500 g mageres Rindfleisch oder Lammfleisch

1 Zwiebel

1 Prise Pfeffer, 1 Prise Chili

Fleischfüllung

Zuerst die Fleischfüllung vorbereiten, damit diese während der Zubereitung der Hülle abkühlen kann.

Fleisch zweimal mit dem Fleischwolf zerkleinern (zuerst mit der groben und dann mit der feinen Lochscheibe 10). Das Fleisch, das Mehl, die Pinienkerne und die Gewürze gut vermischen. Zwiebeln hacken und anbraten. Die Fleischmasse hinzugeben und mit den Zwiebeln vermischen. Alles gut durchbraten und dann abkühlen lassen.

Hülle

Das Fleisch für die Hülle zweimal hintereinander im Fleischwolf zerkleinern (zuerst mit der groben und dann mit der feinen Lochscheibe 10) und mit dem Bulgur-Weizen, der klein geschnittenen Zwiebel und den Gewürzen vermengen. Diese Masse ebenfalls zweimal mit dem Fleischwolf zerkleinern. Lochscheibe 10 gegen den Kebbe-Aufsatz 14 wechseln (siehe Kapitel „Kebbe-Aufsatz montieren“) und ca. 7 cm lange Kebbe-Hüllen formen.

Zubereitung:

Die einzelnen Kebbe-Hülle direkt nach der Fertigstellung mit der Fleischfüllung füllen und die Enden jeweils zusammendrücken, dass kleine Taschen entstehen. Die fertigen Kebbe in 190 °C heißem Öl ca. 3 Minuten frittieren. Die Kebbe sollten goldbraun frittiert sein.

Fleischröllchen

Zutaten für die Fleischhülle:

450 g mageres Hammel-, Kalb- oder Rindfleisch

150 g Mehl

1 TL Piment (Nelkenpfeffer)

1 TL Muskatnuss

1 Prise Chilipulver

1 Prise Pfeffer

Zutaten für die Fleischfüllung:

700 g Hammelfleisch

1 1/2 EL Olivenöl

1 1/2 EL Zwiebeln feingehackt

1/2 TL Piment (Nelkenpfeffer)

1/2 TL Salz

1 1/2 EL Mehl

Hülle

Das Fleisch für die Hülle zweimal hintereinander im Fleischwolf zerkleinern (zuerst mit der groben und dann mit der feinen Lochscheibe ⑩) und mit den Zutaten vermengen. Diese Masse ebenfalls zweimal mit dem Fleischwolf zerkleinern. Lochscheibe ⑩ gegen den Kebbe-Aufsatz ⑭ wechseln (siehe Kapitel „Kebbe-Aufsatz montieren“).

Kebbe-Hüllen mit dem Kebbe-Aufsatz ⑭ formen und anfrieren.

Füllung

Fleisch zweimal mit dem Fleischwolf zerkleinern (zuerst mit der groben und dann mit der feinen Lochscheibe ⑩). Zwiebeln anbraten und mit dem Fleisch und den restlichen Zutaten gut vermischen. Kebbe-Hüllen damit füllen und ausbraten.

Alternative Füllungen:

250 g gedünsteter Brokkoli

oder 250 g gedünstete Zucchini

oder 250 g gekochter Reis

Frische Rostbratwurst

Zutaten:

300 g mageres Rindfleisch

500 g mageres Schweinefleisch

200 g Schulterspeck

20 g Salz

1/2 Esslöffel weißer, gemahlener Pfeffer

1 Teelöffel Kümmel

1/2 Teelöffel Muskatnuss

Rindfleisch, Schweinefleisch und Speck zweimal durch den Fleischwolf drehen.

Gemischte Gewürze sowie Salz zugeben und 5 Minuten durchkneten.

Wurstfüllung für ca. 30 Minuten in den Kühlschrank stellen. Wurstfüllung nach Anleitung abfüllen (siehe Kapitel „Wurst verarbeiten“) und Würstchen von 2,5 cm Länge abdrehen.

Die fertige Rostbratwurst am gleichen Tag gut durchgebraten verzehren.

Spritzgebäck

Zutaten:

500 g Butter

500 g Zucker

2 – 3 Päckchen Vanillinzucker

1 Päckchen Vanillepudding

1/4 Teelöffel Salz

1 Ei

4 Eigelb

800 g Mehl (Type 405)

2 Teelöffel Backpulver

200 g gemahlene Mandeln (blanchiert)

abgeriebene Schale einer Zitrone

Die Butter schaumig schlagen. Die restlichen Zutaten nach und nach hinzugeben und den Teig gut durchkneten. Den fertigen Teig ca. 12 Stunden (z. B. über Nacht) im Kühlschrank abgedeckt ruhen lassen. Dann durch den Fleischwolf mit Spritzgebäck-Aufsatz ❶ drehen. Das Spritzgebäck auf ein mit Backpapier ausgelegtes Backblech legen. Das Spritzgebäck im vorgeheizten Backofen bei 180 °C ca. 10 – 15 Minuten goldgelb backen.

KOMPERNASS HANDELS GMBH

BURGSTRASSE 21

DE-44867 BOCHUM

GERMANY

www.kompernass.com

Last Information Update · Έκδοση των πληροφοριών · Stand der Informationen:
03/2019 · Ident.-No.: SFW350D2-032019-1

IAN 321540_1901