

SILVERCREST®



www.lidl-service.com



WASSERKOCHER / KETTLE BOUILLLOIRE SWKK 2200 A1

DE AT CH

WASSERKOCHER

Bedienungsanleitung

FR BE

BOUILLLOIRE

Mode d'emploi

PL

CZAJNIK ELEKTRYCZNY

Instrukcja obsługi

SK

RÝCHLOVARNÁ KANVICA

Návod na obsluhu

GB IE

KETTLE

Operating instructions

NL BE

WATERKOKER

Gebruiksaanwijzing

CZ

RYCHLOVARNÁ KONVICE

Návod k obsluze

IAN 320211

DE BE
NL CZ PL

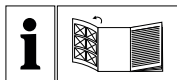

DE AT CH

Klappen Sie vor dem Lesen die Seite mit den Abbildungen aus und machen Sie sich anschließend mit allen Funktionen des Gerätes vertraut.

GB IE

Before reading, unfold the page containing the illustrations and familiarise yourself with all functions of the device.

FR BE

Avant de lire le mode d'emploi, ouvrez la page contenant les illustrations et familiarisez-vous ensuite avec toutes les fonctions de l'appareil.

NL BE

Vouw vóór het lezen de pagina met de afbeeldingen open en maak u vertrouwd met alle functies van het apparaat.

PL

Przed przeczytaniem proszę rozłożyć stronę z ilustracjami, a następnie proszę zapoznać się z wszystkimi funkcjami urządzenia.

CZ

Před čtením si otevřete stranu s obrázky a potom se seznámte se všemi funkcemi přístroje.

SK

Pred čítaním si odklopte stranu s obrázkami a potom sa oboznámte so všetkými funkciami prístroja.

DE/AT/CH	Bedienungsanleitung	Seite	1
GB/IE	Operating instructions	Page	15
FR/BE	Mode d'emploi	Page	29
NL/BE	Gebruiksaanwijzing	Pagina	43
PL	Instrukcja obsługi	Strona	57
CZ	Návod k obsluze	Strana	71
SK	Návod na obsluhu	Strana	85



Inhaltsverzeichnis

Einführung	2
Urheberrecht	2
Bestimmungsgemäße Verwendung	2
Lieferumfang	3
Bedienelemente	3
Technische Daten	3
Sicherheitshinweise	4
Vorbereitungen	6
Auspacken	6
Entsorgung der Verpackung	6
Kabelaufwicklung	7
Inbetriebnahme	7
Wasser aufkochen	8
Reinigung und Pflege	9
Bei Kalk-Rückständen	10
Kalkfiltereinsatz entnehmen/ einsetzen	10
Aufbewahren	11
Fehlerbehebung	11
Gerät entsorgen	11
Garantie der Kompernaß Handels GmbH	12
Service	13
Importeur	13

Einführung

Herzlichen Glückwunsch zum Kauf Ihres neuen Gerätes.

Sie haben sich damit für ein hochwertiges Produkt entschieden. Die Bedienungsanleitung ist Bestandteil dieses Produkts. Sie enthält wichtige Hinweise für Sicherheit, Gebrauch und Entsorgung. Machen Sie sich vor der Benutzung des Produkts mit allen Bedien- und Sicherheitshinweisen vertraut. Benutzen Sie das Produkt nur wie beschrieben und für die angegebenen Einsatzbereiche. Händigen Sie alle Unterlagen bei Weitergabe des Produkts an Dritte mit aus.

Urheberrecht

Diese Dokumentation ist urheberrechtlich geschützt.

Jede Vervielfältigung bzw. jeder Nachdruck, auch auszugsweise, sowie die Wiedergabe der Abbildungen, auch im veränderten Zustand, ist nur mit schriftlicher Zustimmung des Herstellers gestattet.

Bestimmungsgemäße Verwendung

Dieses Gerät dient ausschließlich dem Erhitzen von Wasser für den häuslichen Gebrauch. Es ist nicht vorgesehen für die Verwendung mit anderen Flüssigkeiten oder für gewerbliche Bereiche.

Das Gerät darf nur vollständig montiert verwendet werden.

Dieses Gerät ist ausschließlich für die Benutzung in privaten Haushalten bestimmt. Benutzen Sie das Gerät nicht gewerblich!

WARNUNG

Gefahr durch nicht bestimmungsgemäße Verwendung!

Von dem Gerät können bei nicht bestimmungsgemäßer Verwendung und/oder andersartiger Nutzung Gefahren ausgehen.

- ▶ Das Gerät ausschließlich bestimmungsgemäß verwenden.
- ▶ Die in dieser Bedienungsanleitung beschriebenen Vorgehensweisen einhalten.

Ansprüche jeglicher Art wegen Schäden aus nicht bestimmungsgemäßer Verwendung, unsachgemäßen Reparaturen, unerlaubt vorgenommenen Veränderungen oder Verwendung nicht zugelassener Ersatzteile sind ausgeschlossen.

Das Risiko trägt allein der Benutzer.

Lieferumfang

Das Gerät wird standardmäßig mit folgenden Komponenten geliefert:

- Wasserkocher
- Kalkfiltereinsatz
- Sockel
- Bedienungsanleitung

HINWEIS

- ▶ Prüfen Sie die Lieferung auf Vollständigkeit und auf sichtbare Schäden.
- ▶ Das Gerät darf nur vollständig montiert verwendet werden.
- ▶ Bei einer unvollständigen Lieferung oder Schäden infolge mangelhafter Verpackung oder durch Transport wenden Sie sich an die Service-Hotline (siehe Kapitel **Service**).

Bedienelemente

- 1 Entriegelungstaste 
- 2 Skala
- 3 EIN-/AUS-Schalter 
- 4 Sockel
- 5 Kabelaufwicklung
- 6 Kalkfiltereinsatz

Technische Daten

Spannungsversorgung	220 – 240 V ~ (Wechselstrom), 50 – 60 Hz
Nennleistung	1850 – 2200 W
Fassungsvermögen	max. 1,7 l
	Alle Teile dieses Gerätes, die mit Lebensmitteln in Berührung kommen, sind lebensmittelecht.
Schutzklasse	I (⊥ Schutzerde)

Sicherheitshinweise

GEFAHR - ELEKTRISCHER SCHLAG!

- ▶ Stellen Sie sicher, dass der Sockel mit den elektrischen Anschlüssen niemals mit Wasser in Berührung kommt! Lassen Sie den Sockel erst vollständig trocknen, wenn er versehentlich feucht geworden ist.
- ▶ Verwenden Sie den Wasserkocher nur mit dem mitgelieferten Sockel.
- ▶ Achten Sie darauf, dass im Betrieb das Netzkabel niemals nass oder feucht wird. Führen Sie es so, dass es nicht eingeklemmt oder anderweitig beschädigt werden kann.
- ▶ Lassen Sie beschädigte Netzstecker oder Netzkabel sofort von autorisiertem Fachpersonal oder dem Kundenservice austauschen, um Gefährdungen zu vermeiden.
- ▶ Ziehen Sie nach Gebrauch immer den Stecker aus der Steckdose. Ausschalten alleine genügt nicht, weil noch immer Netzspannung im Gerät anliegt, solange der Netzstecker in der Steckdose steckt.
- ▶ Kontrollieren Sie das Gerät vor der Verwendung auf äußere sichtbare Schäden. Nehmen Sie ein beschädigtes oder heruntergefallenes Gerät nicht in Betrieb.
- ▶ Lassen Sie Reparaturen am Gerät nur von autorisierten Fachbetrieben oder dem Kundenservice durchführen. Durch unsachgemäße Reparaturen können Gefahren für den Benutzer entstehen. Zudem erlischt der Garantieanspruch.
- ▶ Es darf keine Flüssigkeit auf die Gerätesteckverbindung überlaufen.
-  Tauchen Sie das Gerät niemals in Wasser oder andere Flüssigkeiten! Hier kann Lebensgefahr durch elektrischen Schlag entstehen, wenn im Betrieb Flüssigkeitsreste auf spannungsführende Teile gelangen.

⚠️ WARNUNG - VERLETZUNGSGEFAHR!

- ▶ Erhitzen Sie Wasser immer nur bei geschlossenem Deckel, andernfalls funktioniert die Abschaltautomatik nicht. Kochendes Wasser kann dann über den Rand herausspritzen.
- ▶ Es können heiße Dampfschwaden entweichen. Die Kanne ist zudem im Betrieb sehr heiß. Tragen Sie daher Topf-Handschuhe.
- ▶ Stellen Sie sicher, dass das Gerät stabil und senkrecht steht, bevor Sie dieses einschalten. Kochendes Wasser kann ein unstabil stehendes Gerät zum Umstürzen bringen.
- ▶ Öffnen Sie nicht den Deckel, während das Wasser kocht.
- ▶ Geräte können von Personen mit reduzierten physischen, sensorischen oder mentalen Fähigkeiten oder Mangel an Erfahrung und/oder Wissen benutzt werden, wenn sie beaufsichtigt oder bezüglich des sicheren Gebrauchs des Gerätes unterwiesen wurden und die daraus resultierenden Gefahren verstanden haben.
- ▶ Dieses Gerät kann von Kindern ab 8 Jahren und darüber benutzt werden, wenn sie beaufsichtigt werden oder bezüglich des sicheren Gebrauchs des Gerätes unterwiesen wurden und die daraus resultierenden Gefahren verstanden haben. Reinigung und die Wartung durch den Benutzer dürfen nicht durch Kinder vorgenommen werden, es sei denn, sie sind 8 Jahre oder älter und werden beaufsichtigt. Das Gerät und seine Anschlussleitung sind von Kindern jünger als 8 Jahre fernzuhalten.
- ▶ Kinder dürfen nicht mit dem Gerät spielen.
- ▶ Befüllen Sie den Wasserkocher maximal bis zur Markierung MAX! Ansonsten kann kochendes Wasser herausschwappen!
- ▶ Betreiben Sie das Gerät immer mit eingesetztem Kalkfiltereinsatz.
- ▶ Nach der Anwendung verfügt die Oberfläche des Heizelements noch über Restwärme.
- ▶ Bei Fehlanwendung kann es zu Verletzungen kommen! Verwenden Sie das Gerät immer bestimmungsgemäß!

ACHTUNG - SACHSCHADEN!

- ▶ Benutzen Sie keine externe Zeitschaltuhr oder ein separates Fernwirksystem, um das Gerät zu betreiben.
- ▶ Lassen Sie das Gerät während des Betriebes niemals unbeaufsichtigt.
- ▶ Stellen Sie sicher, dass das Gerät, das Netzkabel oder der Netzstecker nicht mit heißen Quellen, wie Kochplatten oder offenen Flammen, in Berührung kommen.

Vorbereitungen

Auspacken

- ◆ Entnehmen Sie alle Teile des Gerätes und die Bedienungsanleitung aus dem Karton.
- ◆ Entfernen Sie sämtliches Verpackungsmaterial.

Entsorgung der Verpackung

Die Verpackung schützt das Gerät vor Transportschäden. Die Verpackungsmaterialien sind nach umweltverträglichen und entsorgungstechnischen Gesichtspunkten ausgewählt und deshalb recyclebar.



Die Rückführung der Verpackung in den Materialkreislauf spart Rohstoffe und verringert das Abfallaufkommen. Entsorgen Sie nicht mehr benötigte Verpackungsmaterialien gemäß den örtlich geltenden Vorschriften.

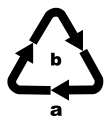

Entsorgen Sie die Verpackung umweltgerecht.

Beachten Sie die Kennzeichnung auf den verschiedenen Verpackungsmaterialien und trennen Sie diese gegebenenfalls gesondert. Die Verpackungsmaterialien sind gekennzeichnet mit Abkürzungen (a) und Ziffern (b) mit folgender Bedeutung:

- 1 - 7: Kunststoffe,
- 20 - 22: Papier und Pappe,
- 80 - 98: Verbundstoffe.

HINWEIS

- ▶ Heben Sie, wenn möglich, die Originalverpackung während der Garantiezeit des Gerätes auf, um das Gerät im Garantiefall ordnungsgemäß verpacken zu können.

Kabelaufwicklung

An der Unterseite des Sockels ④ befindet sich eine Kabelaufwicklung ⑤. Mit der Kabelaufwicklung ⑤ können Sie die Länge des Netzkabels an Ihre örtlichen Gegebenheiten anpassen.

ACHTUNG - SACHSCHADEN!

- ▶ Achten Sie darauf, dass das Netzkabel immer durch die dafür vorgesehene Aussparung am Sockel ④ geführt werden muss, um einen sicheren Stand zu gewährleisten.

HINWEIS

- ▶ Wickeln Sie das Netzkabel immer gegen den Uhrzeigersinn um die Kabelaufwicklung ⑤. Nur so können Sie die Kabellänge auf ein Minimum reduzieren und das Netzkabel noch durch die Aussparung des Sockels ④ führen (siehe Abb. 1).



Abb. 1

Inbetriebnahme

⚠ WARNUNG - VERLETZUNGSGEFAHR!

- ▶ Verwenden Sie immer nur frisches Trinkwasser im Wasserkocher! Verzehren Sie kein Wasser, welches nicht als Trinkwasser ausgewiesen ist. Ansonsten besteht die Gefahr von Gesundheitsschäden!

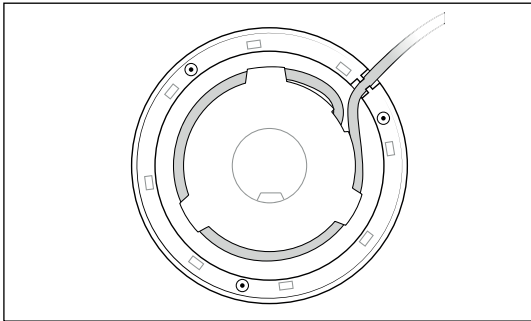
Bevor Sie das Gerät in Betrieb nehmen, überzeugen Sie sich davon, dass ...

- das Gerät, Netzstecker und Netzkabel in einwandfreiem Zustand sind und...
- alle Verpackungsmaterialien vom Gerät entfernt sind.

1) Öffnen Sie den Deckel, indem Sie die Entriegelungstaste  ① drücken.

- 2) Befüllen Sie das Gerät mit Wasser bis zur Markierung MAX und lassen Sie es einmal ganz aufkochen – wie im nächsten Kapitel beschrieben.
- 3) Gießen Sie dieses Wasser nach dem Aufkochen weg.
- 4) Spülen Sie die Kanne mit klarem Wasser aus.
- 5) Befüllen Sie das Gerät noch einmal mit Wasser bis zur Markierung MAX und lassen Sie es aufkochen. Gießen Sie auch dieses Wasser weg.
- 6) Spülen Sie die Kanne mit klarem Wasser aus.

Das Gerät ist nun betriebsbereit.

Wasser aufkochen



GEFAHR - ELEKTRISCHER SCHLAG!



- ▶ Bringen Sie niemals den elektrischen Sockel  in die Nähe von Wasser – Lebensgefahr durch elektrischen Schlag!

WARNUNG - VERLETZUNGSGEFAHR!

- ▶ Verwenden Sie immer frisches Trinkwasser. Verzehren Sie kein Wasser, welches schon länger als eine Stunde im Wasserkocher gestanden hat. Kochen Sie kein erkaltetes Wasser erneut auf. Schütten Sie altes Wasser immer weg. Es können sich Keime bilden!





HINWEIS

- ▶ Stellen Sie immer sicher, dass der EIN-/AUS-Schalter   nicht nach unten gedrückt ist, wenn der Netzstecker gezogen ist und das Gerät auf dem Sockel  steht. Ansonsten heizt das Gerät unbeabsichtigt auf, sobald Sie den Netzstecker mit dem Stromnetz verbinden.





- 1) Nehmen Sie die Kanne ab zum Befüllen!
- 2) Öffnen Sie den Deckel, indem Sie die Entriegelungstaste   drücken.

HINWEIS

- ▶ Halten Sie beim Befüllen die Kanne senkrecht. Nur dann können Sie die Skala  richtig ablesen.

- 3) Befüllen Sie die Kanne maximal bis zur Markierung MAX mit Wasser.
- 4) Schließen Sie erst den Deckel und setzen danach die Kanne so auf den Sockel , dass diese fest auf dem Sockel  steht.
- 5) Stecken Sie den Netzstecker in die Steckdose.
- 6) Drücken Sie den EIN-/AUS-Schalter   nach unten, so dass er einrastet.

WARNUNG - VERLETZUNGSGEFAHR!

- ▶ Aus Sicherheitsgründen sollten Sie den Deckel nicht öffnen, wenn das Wasser kocht oder sehr heiß ist. Es besteht die Gefahr von Verbrühungen.
- 7) Die Beleuchtung im EIN-/AUS-Schalter   zeigt an, dass das Gerät nun aufheizt.
- 8) Sobald das Wasser kocht, schaltet sich das Gerät aus, der EIN-/AUS-Schalter   springt nach oben und die Beleuchtung erlischt.

HINWEISE

- ▶ Dieses Gerät ist mit einem Überhitzungsschutz ausgestattet: wenn das Gerät versehentlich eingeschaltet wird, ohne dass sich Wasser in der Kanne befindet, schaltet das Gerät sich automatisch aus. Wenn, zum Beispiel aufgrund eines nicht geschlossenen Deckels, das Gerät trockenläuft, schaltet sich das Gerät automatisch aus. Lassen Sie in diesen Fällen das Gerät erst abkühlen, bevor Sie es erneut verwenden.

Reinigung und Pflege

GEFAHR - ELEKTRISCHER SCHLAG!

- ▶ Ziehen Sie vor jeder Reinigung den Netzstecker aus der Netzsteckdose! Ansonsten besteht Gefahr eines elektrischen Schlages!
- ▶ Öffnen Sie niemals irgendwelche Gehäuseteile. Es befinden sich keinerlei Bedienelemente darin. Bei geöffnetem Gehäuse kann Lebensgefahr bestehen durch elektrischen Schlag.
-  Tauchen Sie das Gerät niemals in Wasser oder andere Flüssigkeiten! Hier kann Lebensgefahr durch elektrischen Schlag entstehen, wenn im Betrieb Flüssigkeitsreste auf spannungsführende Teile gelangen.

WARNUNG - VERLETZUNGSGEFAHR!

- ▶ Lassen Sie das Gerät vor der Reinigung abkühlen. Verbrennungsgefahr!

ACHTUNG - SACHSCHADEN!

- ▶ Benutzen Sie keine scheuernden oder ätzenden Reinigungsmittel. Diese können die Oberfläche angreifen und das Gerät irreparabel beschädigen.
- Reinigen Sie alle Außenflächen und das Netzkabel mit einem leicht angefeuchteten Spültuch. Trocknen Sie das Gerät auf jeden Fall gut ab, bevor Sie es erneut verwenden. Bei hartnäckigeren Verschmutzungen geben Sie ein mildes Spülmittel auf das Tuch. Achten Sie darauf, dass sich keine Spülmittelreste am und im Gerät befinden, bevor Sie es wieder in Betrieb nehmen.
- Spülen Sie das Innere der Kanne mit klarem Wasser aus.

- Bei Ablagerungen in der Kanne wischen Sie die Innenflächen mit einem feuchten Tuch ab oder benutzen Sie eine Spül- oder Flaschenbürste. Spülen Sie die Kanne danach noch einmal mit klarem Wasser aus.

Bei Kalk-Rückständen

Kalkablagerungen im Gerät führen zu Energieverlusten und beeinträchtigen die Lebensdauer des Gerätes.

Entkalken Sie das Gerät, sobald sich Kalkablagerungen zeigen.

- Nehmen Sie einen für Lebensmittelbehälter geeigneten Kalklöser aus dem Haushaltswarengeschäft (z. B. Kaffeemaschinen-Entkalker). Gehen Sie wie in der Bedienungsanleitung des Kalklösers beschrieben vor.
- Reinigen Sie nach dem Entkalken das Gerät mit viel klarem Wasser.

Kalkfiltereinsatz entnehmen / einsetzen

An der Ausgießöffnung des Wasserkochers befindet sich ein Kalkfiltereinsatz **6**, der sich im Laufe der Zeit mit Partikeln oder Kalk zusetzen kann. Die Entnahme des Kalkfiltereinsatzes **6** ermöglicht eine einfache Reinigung.

- 1) Öffnen Sie den Deckel.
- 2) Drücken Sie im Inneren der Kanne die vorstehende Lasche am Kalkfiltereinsatz **6** etwas nach unten, so dass sich der Kalkfiltereinsatz **6** herausnehmen lässt.
- 3) Reinigen Sie den Kalkfiltereinsatz **6** mit einem leicht angefeuchteten Spültuch und unter fließendem Wasser.
- 4) Setzen Sie den Kalkfiltereinsatz **6** zuerst mit der unteren Arretierung in die Aussparung im Inneren des Wasserkochers. Drücken Sie die vorstehende Lasche am Kalkfiltereinsatz **6** etwas nach unten und schieben Sie sie unter die Halterung. Achten Sie darauf, dass der Kalkfiltereinsatz **6** korrekt einrastet.

HINWEIS

- Sollten sich Kalkrückstände im Kalkfiltereinsatz **6** festgesetzt haben, legen Sie ihn für einige Stunden in eine Wasser-Essig-Lösung in einem Verhältnis von 6:1. Die Kalkrückstände lösen sich. Spülen Sie den Kalkfiltereinsatz **6** mit viel klarem Wasser ab.

Aufbewahren

- Lassen Sie das Gerät erst vollständig auskühlen, bevor Sie es wegstellen.
- Wickeln Sie das Netzkabel um die Kabelaufwicklung ❸ unter dem Sockel ❹.
- Lagern Sie das Gerät an einem trockenen Ort.

Fehlerbehebung

Störung	Ursache	Abhilfe
Das Gerät funktioniert nicht.	Der Netzstecker steckt nicht in der Netzsteckdose.	Verbinden Sie den Netzstecker mit dem Stromnetz.
	Das Gerät ist nicht eingeschaltet.	Schalten Sie das Gerät ein.
	Das Gerät ist defekt.	Wenden Sie sich an den Kundendienst.
	Das Gerät ist überhitzt und der Überhitzungsschutz ist aktiv.	Lassen Sie das Gerät abkühlen.
Der EIN-/AUS-Schalter ❶ ❷ rastet nicht ein.	Die Kanne steht nicht auf dem Sockel ❹.	Stellen Sie die Kanne auf den Sockel ❹.
	Das Gerät ist defekt.	Wenden Sie sich an den Kundendienst.

Gerät entsorgen

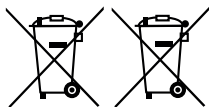

Werfen Sie das Gerät keinesfalls in den normalen Hausmüll. Dieses Produkt unterliegt der europäischen Richtlinie 2012/19/EU.

Entsorgen Sie das Gerät über einen zugelassenen Entsorgungsbetrieb oder über Ihre kommunale Entsorgungseinrichtung. Beachten Sie die aktuell geltenden Vorschriften. Setzen Sie sich im Zweifelsfall mit Ihrer Entsorgungseinrichtung in Verbindung.



Möglichkeiten zur Entsorgung des ausgedienten Produkts erfahren Sie bei Ihrer Gemeinde- oder Stadtverwaltung.

Garantie der Kompernaß Handels GmbH

Sehr geehrte Kundin, sehr geehrter Kunde,

Sie erhalten auf dieses Gerät 3 Jahre Garantie ab Kaufdatum. Im Falle von Mängeln dieses Produkts stehen Ihnen gegen den Verkäufer des Produkts gesetzliche Rechte zu. Diese gesetzlichen Rechte werden durch unsere im Folgenden dargestellte Garantie nicht eingeschränkt.

Garantiebedingungen

Die Garantiefrist beginnt mit dem Kaufdatum. Bitte bewahren Sie den Original-Kassenbon gut auf. Diese Unterlage wird als Nachweis für den Kauf benötigt.

Tritt innerhalb von drei Jahren ab dem Kaufdatum dieses Produkts ein Material- oder Fabrikationsfehler auf, wird das Produkt von uns – nach unserer Wahl – für Sie kostenlos repariert oder ersetzt. Diese Garantieleistung setzt voraus, dass innerhalb der Drei-Jahres-Frist das defekte Gerät und der Kaufbeleg (Kassenbon) vorgelegt und schriftlich kurz beschrieben wird, worin der Mangel besteht und wann er aufgetreten ist.

Wenn der Defekt von unserer Garantie gedeckt ist, erhalten Sie das reparierte oder ein neues Produkt zurück. Mit Reparatur oder Austausch des Produkts beginnt kein neuer Garantiezeitraum.

Garantiezeit und gesetzliche Mängelansprüche

Die Garantiezeit wird durch die Gewährleistung nicht verlängert. Dies gilt auch für ersetzte und reparierte Teile. Eventuell schon beim Kauf vorhandene Schäden und Mängel müssen sofort nach dem Auspacken gemeldet werden. Nach Ablauf der Garantiezeit anfallende Reparaturen sind kostenpflichtig.

Garantieumfang

Das Gerät wurde nach strengen Qualitätsrichtlinien sorgfältig produziert und vor Auslieferung gewissenhaft geprüft.

Die Garantieleistung gilt für Material- oder Fabrikationsfehler. Diese Garantie erstreckt sich nicht auf Produktteile, die normaler Abnutzung ausgesetzt sind und daher als Verschleißteile angesehen werden können oder für Beschädigungen an zerbrechlichen Teilen, z. B. Schalter, Akkus, Backformen oder Teile, die aus Glas gefertigt sind.

Diese Garantie verfällt, wenn das Produkt beschädigt, nicht sachgemäß benutzt oder gewartet wurde. Für eine sachgemäße Benutzung des Produkts sind alle in der Bedienungsanleitung aufgeführten Anweisungen genau einzuhalten. Verwendungszwecke und Handlungen, von denen in der Bedienungsanleitung abgeraten oder vor denen gewarnt wird, sind unbedingt zu vermeiden.

Das Produkt ist nur für den privaten und nicht für den gewerblichen Gebrauch bestimmt. Bei missbräuchlicher und unsachgemäßer Behandlung, Gewaltanwendung und bei Eingriffen, die nicht von unserer autorisierten Service-Niederlassung vorgenommen wurden, erlischt die Garantie.

Abwicklung im Garantiefall

Um eine schnelle Bearbeitung Ihres Anliegens zu gewährleisten, folgen Sie bitte den folgenden Hinweisen:

- Bitte halten Sie für alle Anfragen den Kassenbon und die Artikelnummer (z. B. IAN 12345) als Nachweis für den Kauf bereit.
- Die Artikelnummer entnehmen Sie bitte dem Typenschild, einer Gravur, auf dem Titelblatt Ihrer Anleitung (unten links) oder als Aufkleber auf der Rück- oder Unterseite.
- Sollten Funktionsfehler oder sonstige Mängel auftreten, kontaktieren Sie zunächst die nachfolgend benannte Serviceabteilung **telefonisch** oder per **E-Mail**.
- Ein als defekt erfasstes Produkt können Sie dann unter Beifügung des Kaufbelegs (Kassenbon) und der Angabe, worin der Mangel besteht und wann er aufgetreten ist, für Sie portofrei an die Ihnen mitgeteilte Service-Anschrift übersenden.



Auf www.lidl-service.com können Sie diese und viele weitere Handbücher, Produktvideos und Software herunterladen.

Service

DE Service Deutschland

Tel.: 0800 5435 111 (Kostenfrei aus dem dt. Festnetz/Mobilfunknetz)

E-Mail: kompernass@lidl.de

AT Service Österreich

Tel.: 0820 201 222 (0,15 EUR/Min.)

E-Mail: kompernass@lidl.at

CH Service Schweiz

Tel.: 0842 665566 (0,08 CHF/Min., Mobilfunk max. 0,40 CHF/Min.)

E-Mail: kompernass@lidl.ch

IAN 320211

Importeur

Bitte beachten Sie, dass die folgende Anschrift keine Serviceanschrift ist. Kontaktieren Sie zunächst die benannte Servicestelle.

KOMPERNASS HANDELS GMBH

BURGSTRASSE 21

DE-44867 BOCHUM

DEUTSCHLAND

www.kompernass.com

Table of Contents

Introduction	16
Copyright	16
Intended Use	16
Items supplied	17
Operating components	17
Technical data	17
Safety instructions	18
Preparation	20
Unpacking	20
Disposal of the packaging	20
Cable winder	21
Initial use	21
Boiling water	22
Cleaning and Care	23
In the event of scale deposits	24
Inserting/removing the scale filter insert	24
Storage	25
Troubleshooting	25
Disposal of the appliance	25
Kompernass Handels GmbH warranty	26
Service	27
Importer	27

Introduction

Congratulations on the purchase of your new appliance.

You have clearly decided in favour of a quality product. These operating instructions are a component of the product. They supply you with important information for the intended use, safety and disposal. Before using the product, please familiarise yourself with all of the operating and safety instructions. Use the appliance only as described and only for the purposes indicated. Additionally, pass these instructions on to whoever might acquire the appliance at a future date.

Copyright

This documentation is copyright protected.

Any copying or reproduction, including as extracts, as well as the reproduction of images, also in an altered state, is only permitted with the written authorisation of the manufacturer.

Intended Use

This appliance is intended for the boiling-up of water in domestic households. It is not intended for use with other liquids or for commercial applications.

Do not use the appliance until it has been completely assembled.

This appliance is intended exclusively for use in domestic households. Do not use the appliance for commercial applications!

WARNING

Risks from unintended use!

Risks can be engendered by the appliance if it is used for unintended purposes and/or for other types of use.

- ▶ Use the appliance exclusively for its intended purposes.
- ▶ Observe the procedures described in these operating instructions.

Claims of any kind resulting from damage caused by improper use, incompetent repairs, unauthorised modifications or the use of non-approved spare parts will not be acknowledged.

The operator alone bears the risk.

Items supplied



This appliance is supplied with the following components as standard:

- Kettle
- Scale filter insert
- Base
- Operating Manual

NOTICE

- ▶ Check the contents to ensure everything has been supplied, and for signs of visible damage.
- ▶ Do not use the appliance until it has been completely assembled.
- ▶ If the delivery is incomplete, or it has been damaged due to defective packaging or transportation, contact the Service Hotline (see chapter **Service**).

Operating components

- 1 Release button 
- 2 Scale
- 3 ON/OFF switch 
- 4 Base
- 5 Cable winder
- 6 Scale filter insert

Technical data

Power supply	220 - 240 V ~ (alternating current), 50 - 60 Hz
Nominal performance	1850 - 2200 W
Capacity	max. 1.7 Liter
	All parts of this appliance that come into contact with food are food-safe.
Protection class	I (⏚ Protective earth)

Safety instructions

RISK – ELECTRICAL SHOCK!

- ▶ Ensure that the base with the electrical connections NEVER comes into contact with water! Ensure that the base is completely dry before use, especially if it has accidentally become wet.
 - ▶ Use the kettle only with the supplied base.
 - ▶ Ensure that the power cable never becomes wet or damp during operation. Lay the cable so that it cannot be trapped or otherwise damaged.
 - ▶ To avoid risks, arrange for defective plugs and/or cables to be replaced at once by qualified technicians or our Customer Service Department.
 - ▶ After use, ALWAYS remove the plug from the mains power socket. Switching the appliance off is not sufficient, because the appliance is under power for as long as the plug is connected to the power socket.
 - ▶ Before use check the appliance for signs of visible external damage. Do not put into operation an appliance that is damaged or has been dropped.
 - ▶ Repairs should only be carried out by authorized specialist companies or by the Customer Service department. Incompetent repairs can result in significant risks for the user. In addition warranty claims become void.
 - ▶ Do not allow any liquid to run over the appliance's plug connections.
-  **NEVER** submerge the appliance in water or other liquids! You could receive a fatal electric shock if residual liquids come into contact with live components during operation.

⚠ WARNING – RISK OF INJURY!

- ▶ Heat water only with the lid closed, otherwise the automatic switch-off cannot function. Boiling water could then spray out over the rim.
- ▶ Hot steam clouds may be released. The kettle also becomes very hot during use. It is always best to wear oven mitts when handling the kettle.
- ▶ Ensure that the appliance is stood stably and vertically before switching it on. Boiling water can cause an unstable kettle to fall over.
- ▶ Do not open the lid while the water is boiling.
- ▶ This appliance may be used by persons with reduced physical, sensory or mental capabilities or lack of experience and/or knowledge if they are supervised or, in regard to the safe use of the appliance, have been instructed in its use and have understood the potential risks.
- ▶ This appliance may be used by children aged 8 years or more if they are supervised or, in regard to the safe use of the appliance, have been instructed in its use and have understood the potential risks. Cleaning and user maintenance tasks should not be carried out by children unless they are aged 8 years or more and are supervised. The device and its connecting cable must be kept away from children younger than 8 years old.
- ▶ Children may not play with the appliance.
- ▶ Do not fill the kettle above the MAX mark! Otherwise boiling water may spill out!
- ▶ Do not operate the appliance without the scale filter insert.
- ▶ After use, the surfaces of the heating elements will still have some residual heat.
- ▶ Misuse may result in physical injury! Use the appliance only as described in the instructions!

WARNING – PROPERTY DAMAGE!

- ▶ Do not use an external timing switch or a separate remote control system to operate the appliance.
- ▶ Never leave the appliance unsupervised whilst in use.
- ▶ Ensure that the appliance, the power cable and the plug do not come into contact with hot plates or open flames.

Preparation

Unpacking

- ◆ Remove all components of the appliance and the operating manual from the carton.
- ◆ Remove all packing material.

Disposal of the packaging

The packaging protects the appliance against transport damage. The packaging materials are selected from the point of view of their environmental friendliness and disposal technology and are therefore recyclable.



The recirculation of packaging into the material circuit saves on raw material and reduces the amount of waste generated. Dispose of packaging material that is no longer needed according to the regionally established regulations.

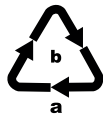

Dispose of the packaging in an environmentally friendly manner.

Note the labelling on the packaging and separate the packaging material components for disposal if necessary. The packaging material is labelled with abbreviations (a) and numbers (b) with the following meanings:

1–7: Plastics,

20–22: Paper and cardboard,

80–98: Composites.

NOTICE

- ▶ If possible, preserve the appliance's original packaging during the warranty period so that, in the event of a warranty claim, you can pack the appliance ideally for its return.

Cable winder

A cable winder ⑤ is arranged on the base ④ of the appliance. This winder ⑤ allows you to adjust the length of the cable to your local requirements.

CAUTION – PROPERTY DAMAGE!

- ▶ Always guide the cable through the corresponding recess on the base ④, which is intended for this purpose, in order to ensure stability.

NOTE

- ▶ Always wind the power cable around the cable winder ⑤ in anticlockwise direction. This is the only way that you can reduce the length of the cable to a minimum, allowing you to guide the cable through the recess in the base ④ (see fig. 1).

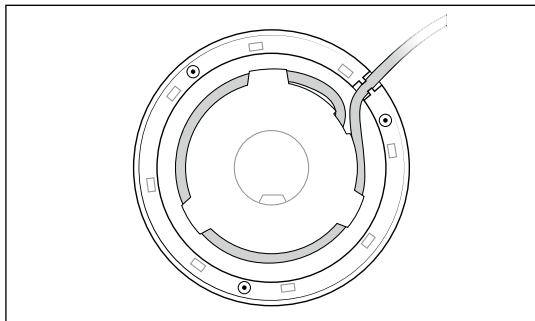

Fig. 1

Initial use

⚠ WARNING – RISK OF INJURY!

- ▶ Always and only use freshly drawn mains water in the kettle! Do not consume any water that is not certified as potable. If you do, you are taking a risk with your health!

Before starting the appliance up, make certain that ...

- the appliance, plug and power cable are in a serviceable condition and ...
- all packaging materials have been removed from the appliance.

- 1) Open the lid by pressing on the release button ✓ ①.
- 2) Fill the appliance with water up to the MAX mark and let it come to a full boil once – as described in the next section.

- 3) After it has boiled, pour this water away.
- 4) Rinse the kettle out with clear water.
- 5) Refill the appliance with water up to the MAX mark, and then bring it to the boil. When done, pour this water away also.
- 6) Rinse the kettle out with clear water.

The appliance is now ready for use.

Boiling water



RISK – ELECTRICAL SHOCK!



- ▶ Never place the electrical base  close to water – this would be a potentially fatal risk!

WARNING – RISK OF INJURY!





- ▶ Always use freshly drawn water. Do not consume any water that has already stood in the kettle for longer than one hour. Do not reboil water that has cooled down. Always pour old water away. Microbes could have formed in it!

NOTE





- ▶ Always ensure that the ON/OFF switch   is not pressed down when the mains plug is unplugged and the appliance is standing on the base . Otherwise the appliance could heat up unintentionally as soon as the mains plug is plugged in again.

- 1) Lift the kettle off of the base when filling it!
- 2) Press the release button   and open the lid.

NOTE

- ▶ When filling it, hold the kettle upright. This is the only way to read the markings on the scale  correctly.
- 3) Fill the jug up to no more than the MAX mark with water.
 - 4) First close the lid, then place the kettle on the base , so that it sits securely on the base .
 - 5) Now insert the plug into the mains power socket.
 - 6) Push the ON/OFF switch   downwards so that it engages.

WARNING – RISK OF INJURY!

- ▶ For safety reasons you should not open the lid when the water is boiling or extremely hot. There is a risk of scalding.
- 7) The light in the ON/OFF switch   shows that the appliance is now heating up.
- 8) As soon as the water is boiling, the appliance will switch off automatically, the ON/OFF switch   clicks upwards and the light goes out.

INFORMATION

- ▶ This appliance is fitted with an overheating protector: if the appliance is switched on accidentally, without any water in the kettle, the appliance automatically switches itself off.
If, for example due to a non-closed lid the appliance boils dry, the appliance switches off automatically.
In such cases first allow the appliance to cool down before using it again.

Cleaning and Care

RISK – ELECTRICAL SHOCK!

- ▶ Before cleaning, ALWAYS remove the plug from the mains power socket! There is the risk of receiving an electric shock!
- ▶ Do not open any part of the housing. There are no user-serviceable elements inside. An open housing will create the risk of a potentially fatal electrical shock.
-  NEVER submerge the appliance in water or other liquids! You could receive a fatal electric shock if residual liquids come into contact with live components during operation.

WARNING – RISK OF INJURY!

- ▶ Let the appliance cool sufficiently before cleaning it. Risk of Burns!

WARNING – PROPERTY DAMAGE!

- ▶ Do not use abrasive or aggressive cleaning materials. These could attack the upper surfaces and irreparably damage the appliance.
- Clean the exterior surfaces and the power cable with a slightly damp cloth. Be sure to dry the appliance well before taking it back into use. For stubborn soiling use a mild detergent on the cloth. Ensure that there are no detergent residues in and on the appliance before it is taken back into use.
- Rinse the inside of the kettle out with clean water.

- If there are any deposits in the kettle, wipe out the inside surface with a moist cloth, or use a washing up brush or bottle brush. Then rinse the kettle out with clean water again.

In the event of scale deposits

Scale deposits on the bottom of the appliance lead to increased energy consumption and reduce the service life of the appliance.

Descal the appliance as soon as scale deposits become apparent.

- Use a descaler designed for household appliances (e.g. for coffee machines). Proceed as detailed in the instructions provided for the use of the decalcifying agent.
- After descaling, rinse the appliance with lots of clean water.

Inserting/removing the scale filter insert

The spout of the kettle is fitted with a scale filter **6** insert, which can become clogged with particles or scale over time. To clean the scale filter **6** insert, simply remove it from the appliance.

- 1) Open the lid.
- 2) Inside the jug, press the protruding tab on the scale filter insert **6** slightly downwards so that the scale filter insert **6** can be removed.
- 3) Clean the scale filter insert **6** with a slightly moistened dishcloth and under running water.
- 4) First, place the scale filter insert **6** with the lower lock in the recess inside the kettle. Press the protruding tab on the scale filter insert **6** slightly downwards and slide it under the holder. Ensure that the scale filter insert **6** clicks into place properly.

NOTE

- ▶ If scale deposits have solidified in the scale filter insert **6**, place the filter in a water-vinegar solution with a ratio of 6:1 for a few hours. The scale deposits will dissolve. Rinse the scale filter insert **6** with plenty of fresh water.

Storage

- Allow the appliance to cool down completely before putting it into storage.
- Wind the power cable around the cable winder ⑤ under the base ④.
- Store the appliance at a dry location.

Troubleshooting

Problem	Cause	Remedy
The appliance does not function.	The plug is not inserted into a mains power socket.	Insert the plug into a mains power socket.
	The appliance is not switched on.	Switch the appliance on.
	The appliance is defective.	In this case, contact Customer Services.
	The appliance is over-heated and the overheating protection is active.	Allow the appliance to cool down.
The ON/OFF switch ① ③ does not engage.	The kettle is not on the base ④.	Place the kettle on the base ④.
	The appliance is defective.	In this case, contact Customer Services.

Disposal of the appliance

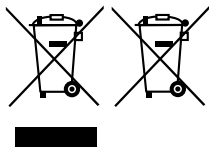

Do not dispose of this appliance in your normal domestic waste. This product is subject to the provisions of European Directive 2012/19/EU.

Dispose of the appliance through an approved disposal centre or at your community waste facility. Pay heed to the currently applicable regulations. In case of doubt, consult your local disposal facility.



Your local community or municipal authorities can provide information on how to dispose of the worn-out product.

Kompernass Handels GmbH warranty

Dear Customer,

This appliance has a 3-year warranty valid from the date of purchase. If this product has any faults, you, the buyer, have certain statutory rights. Your statutory rights are not restricted in any way by the warranty described below.

Warranty conditions

The validity period of the warranty starts from the date of purchase. Please keep your original receipt in a safe place. This document will be required as proof of purchase.

If any material or production fault occurs within three years of the date of purchase of the product, we will either repair or replace the product for you at our discretion. This warranty service is dependent on you presenting the defective appliance and the proof of purchase (receipt) and a short written description of the fault and its time of occurrence.

If the defect is covered by the warranty, your product will either be repaired or replaced by us. The repair or replacement of a product does not signify the beginning of a new warranty period.

Warranty period and statutory claims for defects

The warranty period is not prolonged by repairs effected under the warranty. This also applies to replaced and repaired components. Any damage and defects present at the time of purchase must be reported immediately after unpacking. Repairs carried out after expiry of the warranty period shall be subject to a fee.

Scope of the warranty

This appliance has been manufactured in accordance with strict quality guidelines and inspected meticulously prior to delivery.

The warranty covers material faults or production faults. The warranty does not extend to product parts subject to normal wear and tear or fragile parts such as switches, batteries, baking moulds or parts made of glass.

The warranty does not apply if the product has been damaged, improperly used or improperly maintained. The directions in the operating instructions for the product regarding proper use of the product are to be strictly followed. Uses and actions that are discouraged in the operating instructions or which are warned against must be avoided.

This product is intended solely for private use and not for commercial purposes. The warranty shall be deemed void in cases of misuse or improper handling, use of force and modifications / repairs which have not been carried out by one of our authorised Service centres.

Warranty claim procedure

To ensure quick processing of your case, please observe the following instructions:

- Please have the till receipt and the item number (e.g. IAN 12345) available as proof of purchase.
- You will find the item number on the type plate, an engraving on the front page of the instructions (bottom left), or as a sticker on the rear or bottom of the appliance.
- If functional or other defects occur, please contact the service department listed either by **telephone** or by **e-mail**.
- You can return a defective product to us free of charge to the service address that will be provided to you. Ensure that you enclose the proof of purchase (till receipt) and information about what the defect is and when it occurred.



You can download these instructions along with many other manuals, product videos and software on www.lidl-service.com.

Service

GB Service Great Britain

Tel.: 0800 404 7657

E-Mail: kompernass@lidl.co.uk

IE Service Ireland

Tel.: 1890 930 034

(0,08 EUR/Min., (peak))

(0,06 EUR/Min., (off peak))

E-Mail: kompernass@lidl.ie

IAN 320211

Importer

Please note that the following address is not the service address. Please use the service address provided in the operating instructions.

KOMPERNASS HANDELS GMBH

BURGSTRASSE 21

DE-44867 BOCHUM

GERMANY

www.kompernass.com

Sommaire

Introduction	30
Droits d'auteur	30
Utilisation conforme	30
Matériel livré	31
Éléments de commande	31
Caractéristiques techniques	31
Consignes de sécurité	32
Opérations initiales	34
Déballage	34
Recyclage de l'emballage	34
Enroulement de câble	35
Mise en service	35
Faire bouillir de l'eau	36
Nettoyage et entretien	37
En cas de présence de restes de calcaire	38
Retirer/positionner le filtre antitartre	38
Rangement	39
Dépannage	39
Mise au rebut	39
Garantie de Kompernass Handels GmbH	40
Service après-vente	41
Importateur	41

Introduction

Toutes nos félicitations pour l'achat de votre nouvel appareil.

Vous venez ainsi d'opter pour un produit de grande qualité. Le mode d'emploi fait partie intégrante de ce produit. Il contient des remarques importantes concernant la sécurité, l'utilisation et la mise au rebut de l'appareil. Avant d'utiliser le produit, veuillez vous familiariser avec toutes les consignes d'utilisation et de sécurité. N'utilisez le produit que conformément aux consignes et pour les domaines d'utilisation prévus. Conservez soigneusement le présent mode d'emploi. Si vous cédez le produit à un tiers, remettez-lui également tous les documents.

Droits d'auteur

Cette documentation est protégée par des droits d'auteur.

Toute reproduction, toute réimpression, même partielle, toute utilisation de représentation graphique, même après modification, n'est autorisée qu'après obtention d'une autorisation écrite du fabricant.

Utilisation conforme

Cet appareil sert exclusivement à réchauffer de l'eau pour un usage domestique. Il n'est pas destiné à être utilisé avec d'autres liquides ou dans des applications professionnelles.

L'appareil ne doit être utilisé que complètement assemblé.

Cet appareil est exclusivement réservé à une utilisation dans un cadre domestique. N'utilisez pas cet appareil à des fins professionnelles !

AVERTISSEMENT

Danger en cas d'usage non conforme !

L'appareil peut présenter un danger en cas d'usage non conforme et/ou d'usage divergent.

- ▶ Utiliser l'appareil exclusivement de manière conforme à sa destination.
- ▶ Respecter les procédures décrites dans ce mode d'emploi.

Aucune réclamation ne sera prise en compte pour des dommages résultant d'un usage du matériel non conforme à la destination, de réparations effectuées incorrectement, de modifications non autorisées, ou encore de l'utilisation de pièces de rechange non agréées.

L'utilisateur assume seul la responsabilité des risques encourus.

Matériel livré



Le matériel livré comprend les éléments suivants :

- Bouilloire
- Filtre antitartre
- Socle
- Mode d'emploi



REMARQUE

- ▶ Vérifiez si la livraison est au complet et ne présente aucun dégât apparent.
- ▶ L'appareil ne doit être utilisé que complètement assemblé.
- ▶ En cas de livraison incomplète ou de dommages résultant d'un emballage défectueux ou du transport, veuillez vous adresser à la hotline du service après-vente (voir **Service après-vente**).

Éléments de commande

- ❶ Touche de déverrouillage 
- ❷ Graduation
- ❸ Interrupteur de mise en marche/d'arrêt 
- ❹ Socle
- ❺ Enroulement de câble
- ❻ Filtre antitartre

Caractéristiques techniques

Tension d'alimentation	220 - 240 V ~ (courant alternatif), 50 - 60 Hz
Puissance nominale	1850 - 2200 W
Capacité	max. 1,7 Liter
	Tous les éléments de cet appareil en contact avec les aliments conviennent aux produits alimentaires
Classe de protection	I ( Prise de terre)

Consignes de sécurité

DANGER – RISQUE DE CHOC ÉLECTRIQUE !

- ▶ Assurez-vous que le socle comportant les raccordements électriques n'entre jamais en contact avec de l'eau ! Laissez d'abord sécher entièrement le socle, s'il a été accidentellement mouillé.
 - ▶ Utilisez la bouilloire exclusivement avec le socle compris dans la livraison.
 - ▶ Prenez garde que le cordon d'alimentation ne soit jamais mouillé ni humide pendant le fonctionnement. Disposer le cordon en vérifiant qu'il n'y a pas de risque de dommage.
 - ▶ Faites remplacer immédiatement les connecteurs ou les cordons d'alimentation endommagés par des spécialistes dûment autorisés ou par le service après-vente pour éviter tout risque.
 - ▶ Retirez toujours la fiche secteur de la prise secteur. Il ne suffit pas de mettre à l'arrêt l'appareil, en effet celui-ci est toujours sous tension s'il reste branché.
 - ▶ Vérifiez l'absence de dégâts apparents avant l'usage de l'appareil. Ne pas mettre en service un appareil endommagé ou ayant subi une chute.
 - ▶ Confiez les réparations sur l'appareil exclusivement à des entreprises agréées ou au service après-vente. Toute réparation non conforme peut entraîner des risques importants pour l'utilisateur. Toute réclamation au titre de la garantie sera déclarée irrecevable suite à une réparation non conforme.
 - ▶ Aucun liquide ne doit couler sur le connecteur de l'appareil.
-  N'immergez jamais l'appareil dans de l'eau ou dans d'autres liquides ! Il y a danger de mort par électrocution, si des résidus de liquide entrent en contact avec des pièces sous tension pendant le fonctionnement.

⚠ ATTENTION – RISQUE D'ACCIDENT !

- ▶ Réchauffez l'eau uniquement lorsque le couvercle est fermé, sinon le dispositif automatique de coupure de fonctionnera pas. De l'eau bouillante risque alors de déborder de la bouilloire.
- ▶ Des vapeurs chaudes peuvent se dégager. La bouilloire est de plus très chaude pendant le fonctionnement. Portez par conséquent des gants de cuisine.
- ▶ Assurez-vous que l'appareil repose sur un support stable et en position verticale avant de le mettre en marche. Lorsque l'eau commence à bouillir, elle peut entraîner la chute de l'appareil s'il n'est pas installé sur une surface plane.
- ▶ N'ouvrez pas le couvercle pendant que l'eau bout.
- ▶ Les personnes souffrant d'un handicap physique, sensoriel ou mental ou ne détenant pas l'expérience et/ou les connaissances nécessaires pourront utiliser cet appareil à condition de le faire sous surveillance, ou que son utilisation sûre leur ait été enseignée et qu'elles aient compris les dangers qui en émanent.
- ▶ Les enfants à partir de 8 ans et plus pourront utiliser cet appareil à condition de le faire sous surveillance, ou que son utilisation sûre leur ait été enseignée et qu'elles aient compris les dangers qui en émanent. Le nettoyage et la maintenance ne doivent pas être confiés à des enfants, sauf s'ils sont âgés de 8 ans ou plus et qu'ils effectuent ces opérations sous surveillance. Éloignez l'appareil et son cordon de raccordement des enfants âgés de moins de 8 ans.
- ▶ Ne laissez pas les enfants jouer avec l'appareil.
- ▶ Remplissez la bouilloire au maximum jusqu'au repère MAX! Sinon l'eau en ébullition risque de déborder !
- ▶ Faites toujours fonctionner l'appareil avec le filtre antitartre en position.
- ▶ Après l'utilisation, la surface de l'élément chauffant présente encore une chaleur résiduelle.
- ▶ Une mauvaise utilisation peut être la cause de blessures ! Utilisez l'appareil toujours de manière conforme à sa destination !

ATTENTION – RISQUE DE DÉGÂTS MATÉRIELS !

- ▶ N'utilisez pas de minuterie externe ou de dispositif de commande à distance pour faire fonctionner l'appareil.
- ▶ En cours d'utilisation, ne laissez jamais l'appareil sans surveillance.
- ▶ Assurez-vous qu'il n'y a pas de risque de contact de l'appareil, du câble ou du connecteur avec un point chaud (plaque chauffante, flammes, etc.).

Opérations initiales

Déballage

- ◆ Sortez du carton toutes les pièces de l'appareil et le mode d'emploi.
- ◆ Retirez tous les matériaux d'emballage.

Recyclage de l'emballage

L'emballage protège l'appareil de tous dommages éventuels au cours du transport. Les matériaux d'emballage ont été sélectionnés selon des critères de respect de l'environnement et de recyclage, de sorte qu'ils peuvent être recyclés.



Le retour de l'emballage dans les filières de recyclage permet d'économiser les matières premières et réduit les quantités de déchets. Recycler les matériaux d'emballage qui ne sont plus utilisés en conformité avec la réglementation.

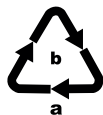

Éliminez l'emballage d'une manière respectueuse de l'environnement.

Observez le marquage sur les différents matériaux d'emballage et triez-les séparément si nécessaire. Les matériaux d'emballage sont repérés par des abréviations (a) et des numéros (b) qui ont la signification suivante :

- 1-7 : Plastiques,
- 20-22 : Papier et carton,
- 80-98 : Matériaux composites.

REMARQUE

- ▶ Dans la mesure du possible, conservez l'emballage d'origine pendant la période sous garantie, afin de pouvoir emballer l'appareil en bonne et due forme pour l'expédition si vous étiez amené à faire valoir la garantie.

Enroulement de câble

Sous le socle ❷ se trouve un enroulement de câble ❸. L'enroulement de câble ❸ vous permet d'adapter la longueur du cordon d'alimentation aux conditions sur place.

ATTENTION – RISQUE DE DÉGÂTS MATÉRIELS !

- ▶ Veillez bien à ce que le cordon d'alimentation passe toujours par l'encoche ménagée à cet effet dans le socle ❷ pour garantir une position stable.

REMARQUE

- ▶ Enroulez toujours le cordon d'alimentation dans le sens contraire horaire autour de l'enroulement de câble ❸. C'est la seule manière de réduire la longueur du cordon à un minimum et de faire passer le cordon d'alimentation par l'encoche que comporte le socle ❷ (voir fig. 1).

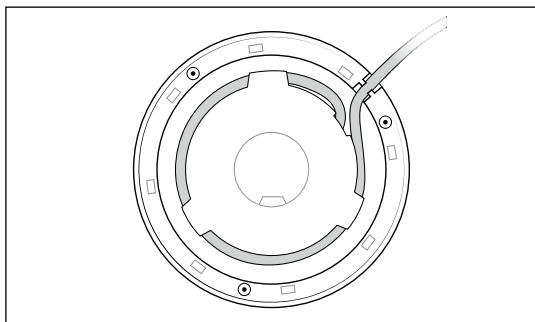

Fig. 1

Mise en service

⚠ ATTENTION – RISQUE D'ACCIDENT !

- ▶ Utilisez toujours exclusivement de l'eau potable fraîche ! Ne consommez surtout pas d'eau qui n'est pas désignée comme de l'eau potable. Sinon, vous courez le risque de mettre votre santé en péril !

Avant de mettre l'appareil en service, assurez-vous que ...

- l'appareil, le connecteur et le cordon d'alimentation sont en parfait état et que ...
- tous les matériaux d'emballage sont retirés de l'appareil.

- 1) Ouvrez le couvercle en appuyant sur la touche de déverrouillage ☑ ❶.
- 2) Remplissez l'appareil avec de l'eau jusqu'au repère MAX et portez-la à ébullition comme décrit au chapitre suivant.

- 3) Jetez cette eau que vous venez de faire bouillir.
- 4) Rincez la bouilloire à l'eau claire.
- 5) Remplissez encore une fois l'appareil avec de l'eau jusqu'au repère MAX et portez-la à ébullition. Jetez également cette eau.
- 6) Rincez la bouilloire à l'eau claire.

L'appareil est maintenant prêt à l'emploi.

Faire bouillir de l'eau



DANGER – RISQUE DE CHOC ÉLECTRIQUE !



- ▶ Ne posez jamais le socle  électrique à proximité d'un récipient d'eau ou similaire, risque d'accident mortel par électrocution !

ATTENTION – RISQUE D'ACCIDENT !





- ▶ Utilisez toujours de l'eau potable fraîche. Ne consommez pas une eau se trouvant depuis plus d'une heure dans la bouilloire. Ne faites pas bouillir à nouveau de l'eau refroidie. Jetez toujours une eau pas fraîche pour éviter toute formation de germes !

REMARQUE





- ▶ Veillez toujours à ce que l'interrupteur de mise en marche/d'arrêt   ne soit pas appuyé vers le bas, lorsque la fiche secteur est débranchée et que l'appareil est posé sur le socle . Sinon, l'appareil chauffe involontairement dès que vous branchez la fiche secteur sur le réseau électrique.

- 1) Retirez la bouilloire du socle pour la remplir !
- 2) Ouvrez le couvercle en appuyant sur la touche de déverrouillage  .

REMARQUE

- ▶ Tenez la bouilloire à la verticale pendant que vous la remplissez. La graduation  est alors bien lisible.
- 3) Remplissez la bouilloire d'eau au maximum jusqu'au repère MAX.
 - 4) Refermez le couvercle et placez la bouilloire sur le socle , en vérifiant que celle-ci est bien en place sur le socle .
 - 5) Insérez ensuite la fiche secteur dans la prise secteur.
 - 6) Appuyez sur l'interrupteur de mise en marche/ d'arrêt   vers le bas, il doit s'encliqueter.

ATTENTION – RISQUE D'ACCIDENT !

- ▶ Pour des raisons de sécurité, il est recommandé de ne pas ouvrir le couvercle quand l'eau chauffe ou est très chaude. Il y a en effet un risque d'échaudage.
- 7) L'éclairage de l'interrupteur de mise en marche/d'arrêt   indique que maintenant l'appareil chauffe.
- 8) Dès que l'eau bout, l'appareil s'éteint, l'interrupteur de mise en marche/d'arrêt   bascule vers le haut et l'éclairage s'éteint.

REMARQUES

- ▶ Cet appareil est muni d'une sécurité anti-surchauffe ! Si l'appareil est mis en marche par mégarde sans eau dans la bouilloire, l'appareil se met automatiquement à l'arrêt.
L'appareil se met à l'arrêt automatiquement s'il fonctionne à sec (couvercle non refermé par exemple.)
Laissez dans ce cas refroidir l'appareil avant de le réutiliser.

Nettoyage et entretien

DANGER – RISQUE DE CHOC ÉLECTRIQUE !

- ▶ Avant chaque nettoyage, n'oubliez pas de débrancher le connecteur de la prise secteur ! Sinon, il y a un risque de choc électrique !
- ▶ N'ouvrez jamais des pièces du boîtier. La machine ne contient aucun élément de commande dans ces pièces. Risque d'accident mortel par électrocution en laissant le boîtier ouvert.



N'immergez jamais l'appareil dans de l'eau ou dans d'autres liquides ! Il y a danger de mort par électrocution, si des résidus de liquide entrent en contact avec des pièces sous tension pendant le fonctionnement.

ATTENTION – RISQUE D'ACCIDENT !

- ▶ Avant un nettoyage, laissez l'appareil se refroidir complètement. Risque de brûlure !

ATTENTION – RISQUE DE DÉGÂTS MATÉRIELS !

- ▶ N'utilisez pas de produit nettoyant récurant ou corrosif. Ces produits pourraient attaquer la surface et endommager l'appareil de manière irréversible.
- Nettoyez toutes les surfaces extérieures ainsi que le cordon d'alimentation à l'aide d'un chiffon légèrement humide. Sécher soigneusement l'appareil avant de le réutiliser. En cas de taches tenaces, appliquez un produit détergent doux. Vérifiez bien qu'il ne reste pas de traces de détergent sur ou dans l'appareil avant de le réutiliser.

- Rincez l'intérieur de la bouilloire à l'eau claire.
- En cas de dépôts dans la bouilloire, essuyez les surfaces intérieures à l'aide d'un chiffon humide ou utilisez une brosse à vaisselle ou un écouvillon. Ensuite, rincez de nouveau la bouilloire à l'eau claire.

En cas de présence de restes de calcaire

Les dépôts de calcaire (tartre) dans l'appareil entraînent des pertes énergétiques et raccourcissent la durée de vie de l'appareil.

Détartrer l'appareil dès qu'apparaissent des dépôts de calcaire.

- Utilisez un détartrant approprié pour les conteneurs de produits alimentaires (produit commercialisé dans un magasin d'équipements ménagers, détartrant pour machine à café par exemple). Respectez les consignes d'utilisation du détartrant.
- Après le détartrage, rincez abondamment l'appareil à l'eau claire.

Retirer/positionner le filtre antitartre

Sur le bec verseur de la bouilloire se trouve un filtre antitartre **6** que des particules ou le calcaire sont susceptibles d'obstruer avec le temps. Le filtre antitartre **6** amovible est facile à nettoyer.

- 1) Ouvrez le couvercle.
- 2) Abaissez légèrement la languette dépassant du filtre antitartre **6** à l'intérieur de la bouilloire de manière à ce que le filtre antitartre **6** puisse être retiré.
- 3) Nettoyez le filtre antitartre **6** avec un chiffon légèrement humide et rincez à l'eau courante.
- 4) Remettez le filtre antitartre **6** d'abord par le dispositif de retenue inférieur dans l'évidement à l'intérieur de la bouilloire. Abaissez légèrement la languette dépassant du filtre antitartre **6** et poussez-la sous le support. Veillez bien à ce que le filtre antitartre **6** s'enclenche correctement.

REMARQUE

- Si des restes de calcaire se sont accumulés dans le filtre antitartre **6**, laissez-le tremper pendant quelques heures dans une solution d'eau et de vinaigre dans un rapport de 6:1. Les restes de calcaire se détachent. Rincez abondamment le filtre antitartre **6** à l'eau claire.

Rangement

- Attendre que l'appareil soit complètement refroidi avant de le ranger.
- Enrouler le cordon d'alimentation autour de l'enroulement de câble ⑤ sous le socle ④.
- Ranger l'appareil dans un endroit au sec.

Dépannage

Panne	Cause	Remède
L'appareil ne fonctionne pas.	Le connecteur n'a pas été inséré dans la prise tension secteur.	Brancher le connecteur dans la prise tension secteur.
	L'appareil n'est pas sous tension.	Mettre l'appareil en marche.
	L'appareil est défectueux.	Veillez vous adresser au service après-vente
	Il y a surchauffe de l'appareil et la protection anti-surchauffe est activée.	Laissez l'appareil refroidir.
L'interrupteur de mise en marche/d'arrêt ① ③ ne s'enclique pas.	La bouilloire n'est pas en place sur le socle ④.	Bien mettre en place la bouilloire sur le socle ④.
	L'appareil est défectueux.	Adressez-vous au service après-vente.

Mise au rebut

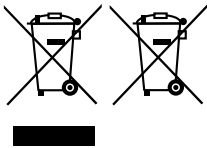

L'appareil ne doit jamais être jeté dans la poubelle des ordures ménagères. Cet appareil est assujéti à la directive européenne 2012/19/EU.

Remettre un appareil hors d'usage dans un point de collecte agréé. Respecter la réglementation en vigueur. En cas de doute, prendre contact avec les services techniques de la mairie.



Renseignez-vous auprès de votre commune ou des services administratifs de votre ville pour connaître les possibilités de recyclage du produit usagé.

Garantie de Kompernass Handels GmbH

Chère cliente, cher client,

Cet appareil est garanti 3 ans à partir de la date d'achat. Si ce produit venait à présenter des vices, vous disposez de droits légaux face au vendeur de ce produit. Vos droits légaux ne sont pas restreints par notre garantie présentée ci-dessous.

Conditions de garantie

La période de garantie débute à la date de l'achat. Veuillez bien conserver le ticket de caisse d'origine. Ce document servira de preuve d'achat.

Si dans un délai de trois ans suivant la date d'achat de ce produit, un vice de matériel ou de fabrication venait à apparaître, le produit sera réparé ou remplacé gratuitement par nos soins, selon notre choix. Cette prestation de garantie nécessite dans un délai de trois ans la présentation de l'appareil défectueux et du justificatif d'achat (ticket de caisse) ainsi que la description brève du vice et du moment de son apparition.

Si le vice est couvert par notre garantie, vous recevrez le produit réparé ou un nouveau produit en retour. Aucune nouvelle période de garantie ne débute avec la réparation ou l'échange du produit.

Période de garantie et réclamation légale pour vices cachés

L'exercice de la garantie ne prolonge pas la période de garantie. Cette disposition s'applique également aux pièces remplacées ou réparées. Les dommages et vices éventuellement déjà présents à l'achat doivent être signalés immédiatement après le déballage. Toute réparation survenant après la période sous garantie fera l'objet d'une facturation.

Étendue de la garantie

L'appareil a été fabriqué avec soin conformément à des directives de qualité strictes et consciencieusement contrôlé avant sa livraison.

La prestation de garantie est valable pour des vices de matériel et de fabrication. Cette garantie ne s'étend pas aux pièces du produit qui sont exposées à une usure normale et peuvent de ce fait être considérées comme pièces d'usure, ni aux détériorations de pièces fragiles, par ex. connecteur, accu, moules ou pièces en verre.

Cette garantie devient caduque si le produit est détérioré, utilisé ou entretenu de manière non conforme. Toutes les instructions listées dans le manuel d'utilisation doivent être exactement respectées pour une utilisation conforme du produit. Des buts d'utilisation et actions qui sont déconseillés dans le manuel d'utilisation, ou dont vous êtes avertis doivent également être évités.

Le produit est uniquement destiné à un usage privé et ne convient pas à un usage professionnel. La garantie est annulée en cas d'entretien incorrect et inapproprié, d'usage de la force et en cas d'intervention non réalisée par notre centre de service après-vente agréé.

Procédure en cas de garantie

Afin de garantir un traitement rapide de votre demande, veuillez suivre les indications suivantes :

- Veuillez avoir à portée de main pour toutes questions le ticket de caisse et la référence article (par ex. IAN 12345) en tant que justificatif de votre achat.
- Vous trouverez la référence sur la plaque signalétique, une gravure, sur la page de garde de votre manuel d'utilisation (en bas à gauche) ou sous forme d'autocollant au dos ou sur le dessous.
- Si des erreurs de fonctionnement ou d'autres vices venaient à apparaître, veuillez d'abord contacter le département service clientèle cité ci-dessous par **téléphone** ou par **e-mail**.
- Vous pouvez ensuite retourner un produit enregistré comme étant défectueux en joignant le ticket de caisse et en indiquant en quoi consiste le vice et quand il est survenu, sans devoir l'affranchir à l'adresse de service après-vente communiquée.



Sur www.lidl-service.com, vous pouvez télécharger ce manuel ainsi que beaucoup d'autres, des vidéos produit et logiciels.

Service après-vente

FR

Service France

Tel.: 0800 919270

E-Mail: kompennass@lidl.fr

BE

Service Belgique

Tel.: 070 270 171 (0,15 EUR/Min.)

E-Mail: kompennass@lidl.be

IAN 320211

Importateur

Veuillez tenir compte du fait que l'adresse suivante n'est pas une adresse de service après-vente. Veuillez d'abord contacter le service mentionné.

KOMPERNASS HANDELS GMBH

BURGSTRASSE 21

DE-44867 BOCHUM

ALLEMAGNE

www.kompennass.com

Inhoud

Inleiding	44
Auteursrecht	44
Gebruik in overeenstemming met bestemming	44
Inhoud van het pakket	45
Bedieningselementen	45
Technische gegevens	45
Veiligheidsvoorschriften	46
Vorbereidingen	48
Uitpakken	48
De verpakking afvoeren	48
Kabelspoel	49
Ingebruikname	49
Water aan de kook brengen	50
Reiniging en onderhoud	51
Bij kalkresten	52
Kalkfilter uitnemen/plaatsen	52
Opbergen	53
Problemen oplossen	53
Apparaat afvoeren	53
Garantie van Kompernaß Handels GmbH	54
Service	55
Importeur	55

Inleiding

Hartelijk gefeliciteerd met de aankoop van uw nieuwe apparaat.

U heeft daarmee gekozen voor een modern en eersteklas product. De gebruiksaanwijzing maakt onderdeel uit van dit product. Deze bevat belangrijke instructies voor veiligheid, gebruik en afvoeren. Zorg ervoor dat u bekend bent met alle bedienings- en veiligheidsinstructies alvorens het product te gebruiken. Gebruik het apparaat uitsluitend op de voorgeschreven wijze en voor de aangegeven doeleinden. Als u het apparaat aan derden geeft, overhandig dan ook alle bijbehorende documenten.

Auteursrecht

Deze documentatie is auteursrechtelijk beschermd.

Iedere reproductie, resp. herdruk, ook gedeeltelijk, evenals de weergave van de afbeeldingen, ook in veranderde toestand, is alleen toegestaan met schriftelijke toestemming van de fabrikant.

Gebruik in overeenstemming met bestemming

Dit apparaat dient uitsluitend voor het verhitten van water voor huishoudelijk gebruik. Het is niet bestemd voor het gebruik met andere vloeistoffen of voor bedrijfsmatige omgevingen.

Het apparaat mag alleen compleet gemonteerd gebruikt worden.

Dit apparaat is uitsluitend bestemd voor huishoudelijk gebruik, dus privé.

Gebruik het apparaat niet bedrijfsmatig!

WAARSCHUWING

Gevaar door gebruik dat niet in overeenstemming is met de bestemming!

Er kan gevaar van het apparaat uitgaan in geval van gebruik dat niet in overeenstemming is met de bestemming en/of andersoortig gebruik.

- ▶ Het apparaat uitsluitend gebruiken in overeenstemming met de bestemming.
- ▶ De beschreven procedures in deze gebruiksaanwijzing nakomen.

De fabrikant is niet aansprakelijk voor schade als gevolg van het niet in acht nemen van de gebruiksaanwijzing, gebruik dat niet volgens de bestemming is, ondeskundige reparaties, ongeoorloofd uitgevoerde veranderingen of gebruik van ongeoorloofde onderdelen.

Het risico is uitsluitend voor de gebruiker.

Inhoud van het pakket

Het apparaat wordt standaard met de volgende componenten geleverd:

- Waterkoker
- Kalkfilter
- Sokkel
- Gebruiksaanwijzing

OPMERKING

- ▶ Controleer of de levering compleet is en of er sprake is van zichtbare schade.
- ▶ Het apparaat mag alleen compleet gemonteerd gebruikt worden.
- ▶ In geval de levering niet compleet is of indien er sprake is van schade door gebrekkige verpakking of door transport, neemt u contact op met de Service-Hotline (zie hoofdstuk Service).

Bedieningselementen

- 1 Ontgrendelknop ✓
- 2 Schaalverdeling
- 3 AAN/UIT-knop ①
- 4 Sokkel
- 5 Kabelspoel
- 6 Kalkfilter

Technische gegevens

Voedingsspanning	220 - 240 V ~ (wisselstroom), 50 - 60 Hz
Nominaal vermogen	1850 - 2200 W
Capaciteit	max. 1,7 liter
	Alle delen van dit apparaat die in aanraking komen met levensmiddelen, zijn levensmiddelveilig.
Beschermingsklasse	I (⚡ randaarde)

Veiligheidsvoorschriften

GEVAAR VOOR STROOMSCHOK!

- ▶ Zorg ervoor dat de sokkel nooit in aanraking komt met de elektrische aansluitingen! Laat de sokkel eerst volledig opdrogen als deze per ongeluk vochtig is geworden.
 - ▶ Gebruik de waterkoker uitsluitend met de meegeleverde sokkel.
 - ▶ Let erop, dat het netsnoer tijdens het gebruik nooit nat of vochtig wordt. Leg het zo neer dat het niet beklemd raakt of anderszins beschadigd kan worden.
 - ▶ Laat beschadigde stekkers en netsnoeren onmiddellijk door geautoriseerd en vakkundig personeel, of door de klantenservice vervangen, om risico's te voorkomen.
 - ▶ Haal na gebruik altijd de stekker uit het stopcontact. Alleen uitschakelen is niet genoeg, omdat het apparaat onder spanning blijft staan zolang de stekker in het stopcontact zit.
 - ▶ Controleer het apparaat vóór gebruik op uitwendig zichtbare schade. Neem een defect apparaat of een apparaat dat gevallen is niet in gebruik.
 - ▶ Laat reparaties aan het apparaat alleen uitvoeren door geautoriseerde speciaalzaken of door de klantenservice. Ondeskundige reparaties kunnen resulteren in gevaren voor de gebruiker. Bovendien vervalt de garantie dan.
 - ▶ Er mag geen vloeistof op de stekkerverbinding van het apparaat komen.
-  Dompel het apparaat nooit onder in water of in andere vloeistoffen! Wanneer bij gebruik vloeistoffen in aanraking komen met stroomgeleidende delen, kan dat leiden tot levensgevaarlijke elektrische schokken.

⚠ WAARSCHUWING – LETSELGEVAAR!

- ▶ Verhit water altijd uitsluitend met gesloten deksel, anders werkt de automatische uitschakeling niet. Er kan dan kokend water over de rand gutsen.
- ▶ Er kan hete stoom ontsnappen. Bovendien is de kan tijdens het bedrijf erg heet. Draag daarom ovenwanten.
- ▶ Vergewis u ervan dat het apparaat stabiel en rechtop staat alvorens het in te schakelen. Kokend water kan een instabiel opgesteld apparaat doen omvallen.
- ▶ Open het deksel niet terwijl het water kookt.
- ▶ Dit apparaat mag worden gebruikt door personen met beperkte fysieke, zintuiglijke of geestelijke vermogens of gebrek aan ervaring en/of kennis, mits ze onder toezicht staan of over het veilige gebruik van het apparaat zijn geïnstrueerd en de daaruit resulterende gevaren hebben begrepen.
- ▶ Dit apparaat mag worden gebruikt door kinderen vanaf 8 jaar, mits ze onder toezicht staan of over het veilige gebruik van het apparaat zijn geïnstrueerd en de daaruit resulterende gevaren hebben begrepen. Reiniging en onderhoud door de gebruiker mogen niet worden uitgevoerd door kinderen, tenzij ze 8 jaar of ouder zijn en onder toezicht staan. Het apparaat en het bijbehorende aansluitsnoer moeten uit de buurt worden gehouden van kinderen jonger dan 8 jaar.
- ▶ Kinderen mogen niet met het apparaat spelen.
- ▶ Vul de waterkoker maximaal tot aan de markering MAX! Anders kan er kokend water uit de waterkoker gutsen!
- ▶ Gebruik het apparaat altijd met geplaatst kalkfilter.
- ▶ Na gebruik bevat het oppervlak van het verwarmingselement nog restwarmte.
- ▶ Bij verkeerd gebruik bestaat er kans op letsel! Gebruik het apparaat altijd in overeenstemming met de bestemming!

LET OP – MATERIËLE SCHADE!

- ▶ Gebruik geen externe tijdschakelklok of een separaat systeem voor afstandsbediening om het apparaat te bedienen.
- ▶ Laat het apparaat tijdens bedrijf nooit zonder toezicht.
- ▶ Zorg ervoor dat het apparaat, het netsnoer of de netstekker nooit in aanraking komt met hittebronnen, zoals kookplaten of open vlammen.

Vorbereidingen

Uitpakken

- ◆ Haal alle delen van het apparaat en de gebruiksaanwijzing uit de doos.
- ◆ Verwijder al het verpakkingsmateriaal.

De verpakking afvoeren

De verpakking beschermt het apparaat tegen transportschade. De verpakkingsmaterialen zijn niet schadelijk voor het milieu. Ze zijn gekozen om afvoertechnische redenen en daarom recyclebaar.



Het terugvoeren van de verpakking in de materiaalkringloop is een besparing op grondstoffen en reduceert het ontstaan van afval. Voer verpakkingsmaterialen die niet meer worden gebruikt af conform de plaatselijke geldende voorschriften.

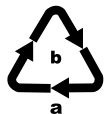

Voer de verpakking af conform de milieuvoorschriften.

Let op de aanduiding op de verschillende verpakkingsmaterialen en voer ze zo nodig gescheiden af. De verpakkingsmaterialen zijn voorzien van afkortingen (a) en cijfers (b) met de volgende betekenis:

- 1-7: kunststoffen,
- 20-22: papier en karton,
- 80-98: composietmaterialen.

OPMERKING

- ▶ Bewaar indien mogelijk de originele verpakking gedurende de garantieperiode van het apparaat, om het apparaat in geval van een garantiekwestie volgens de voorschriften te kunnen verpakken.

Kabelspoel

Aan de onderkant van de sokkel ④ bevindt zich een kabelspoel ⑤. Met de kabelspoel ⑤ kunt u de lengte van het snoer aanpassen aan de situatie ter plaatse.

LET OP – MATERIËLE SCHADE!

- ▶ Let erop dat het snoer altijd door de daarvoor bestemde uitsparing in de sokkel ④ moet worden geleid om er zeker van te zijn dat het apparaat stevig staat.

OPMERKING

- ▶ Rol het snoer altijd tegen de wijzers van de klok mee om de kabelspoel ⑤. Alleen zo kunt u de snoerlengte tot een minimum reduceren en het snoer nog door de uitsparing in de sokkel ④ leiden (zie afb. 1).

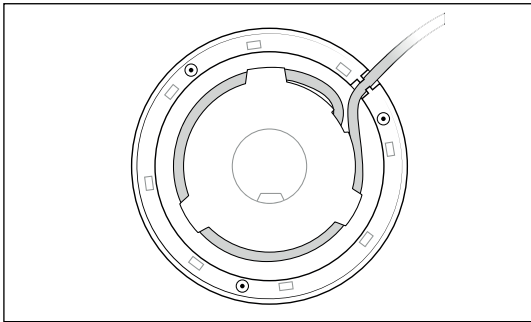

Afb. 1

Ingebruikname

⚠ WAARSCHUWING – LETSELGEVAAR!

- ▶ Gebruik altijd alleen vers drinkwater in de waterkoker! Consumeer geen water dat niet is gekwalificeerd als drinkwater. Anders bestaat er een gezondheidsrisico!

Voordat u het apparaat in gebruik neemt, dient u zich ervan te vergewissen dat ...

- het apparaat, de netstekker en het netsnoer compleet en zonder gebreken zijn, en ...
- alle verpakkingsmateriaal van het apparaat is verwijderd.

1) Open het deksel door op de ontgrendelknop Ⓞ ① te drukken.

- 2) Vul het apparaat met water tot aan de markering MAX en laat het een keer volledig aan de kook komen – zoals beschreven in het volgende hoofdstuk.
- 3) Gooi dit water weg nadat het aan de kook is gekomen.
- 4) Spoel de kan uit met schoon water.
- 5) Vul het apparaat nogmaals met water tot aan de markering MAX en laat het aan de kook komen.
- 6) Spoel de kan uit met schoon water.

Nu is het apparaat gereed voor gebruik.

Water aan de kook brengen



GEVAAR VOOR STROOMSCHOK!



- ▶ Houd de elektrische sokkel  nooit in de buurt van water – levensgevaar door stroomschok!

WAARSCHUWING – LETSELGEVAAR!





- ▶ Gebruik altijd vers drinkwater. Consumeer geen water dat al langer dan een uur in de waterkoker heeft gestaan. Breng afgekoeld water niet opnieuw aan de kook. Gooi oud water altijd weg. Er kunnen zich ziektekiemen ontwikkelen!

OPMERKING

- ▶ Zorg ervoor dat de AAN/UIT-knop   niet omlaag is gedrukt wanneer het apparaat niet op een stopcontact is aangesloten en op de sokkel  staat. Anders warmt het apparaat onbedoeld op zodra u de stekker in het stopcontact steekt.

- 1) Neem de kan af om deze te vullen!
- 2) Open het deksel door op de ontgrendelknop   te drukken.

OPMERKING

- ▶ Houd de kan rechtop tijdens het vullen. Alleen dan kunt u de schaalverdeling  goed aflezen.
- 3) Vul de kan maximaal tot aan de markering MAX met water.
 - 4) Sluit eerst het deksel en plaats daarna de kan zodanig op de sokkel , dat de kan stevig op de sokkel  staat.
 - 5) Steek de stekker in het stopcontact.
 - 6) Druk de aan-/uitknop , zodat deze vastklikt.

WAARSCHUWING – LETSELGEVAAR!

- ▶ Met het oog op de veiligheid mag het deksel niet worden geopend wanneer het water kookt of zeer heet is. Er bestaat gevaar voor brandwonden.
- 7) De verlichting in de aan-/uitknop **3** geeft aan dat het apparaat nu aan het opwarmen is.
- 8) Zodra het water kookt, wordt het apparaat uitgeschakeld: de AAN/UIT-knop **1** **3** springt omhoog en de verlichting dooft.

AANWIJZINGEN

- ▶ Dit apparaat is voorzien van een oververhittingsbeveiliging: wanneer het apparaat per ongeluk wordt ingeschakeld zonder dat er water in de kan is, wordt het apparaat automatisch uitgeschakeld. Wanneer het apparaat bijvoorbeeld droogkookt doordat het deksel niet gesloten is, gaat het apparaat automatisch uit. Laat het apparaat in deze gevallen eerst afkoelen voordat u het opnieuw gebruikt.

Reiniging en onderhoud

GEVAAR VOOR STROOMSCHOK!

- ▶ Haal vóór iedere reiniging de stekker uit het stopcontact! Anders bestaat er gevaar voor een elektrische schok!
 - ▶ Open nooit onderdelen van de behuizing. Hierin bevinden zich geen bedieningselementen. Bij een geopende behuizing bestaat er levensgevaar door stroomschokken.
-  Dompel het apparaat nooit onder in water of in andere vloeistoffen! Wanneer bij gebruik vloeistoffen in aanraking komen met stroomgeleidende delen, kan dat leiden tot levensgevaarlijke elektrische schokken.

WAARSCHUWING – LETSELGEVAAR!

- ▶ Laat het apparaat voldoende afkoelen voordat u het schoonmaakt. Verbrandingsgevaar!

LET OP – MATERIËLE SCHADE!

- ▶ Gebruik geen schurende of bijtende schoonmaakmiddelen. Die kunnen het oppervlak aantasten en het apparaat onherstelbaar beschadigen.
- Reinig alleen de buitenkant en het netsnoer met een licht bevochtigde doek. Droog het apparaat in elk geval goed af, voordat u het opnieuw gebruikt. Bij hardnekkig vuil doet u een mild afwasmiddel op het doek. Controleer of zich geen afwasmiddelresten op en in het apparaat bevinden, voordat u het opnieuw gebruikt.

- Spoel de kan uit met schoon water.
- Veeg de kan bij aanslag van binnen schoon met een vochtige doek, of gebruik een afwasborstel of flessenborstel. Spoel de kan daarna nog een keer uit met schoon water.

Bij kalkresten

Kalkafzettingen in het apparaat resulteren in energieverlies en beïnvloeden de levensduur van het apparaat.

Ontkalk het apparaat zodra kalkafzetting zichtbaar wordt.

- Gebruik een voor huishoudelijke apparaten geschikt kalkoplosmiddel uit een winkel met huishoudbenodigdheden (bijv. ontkalker voor koffiezet-apparaten). Ga te werk zoals beschreven in de gebruiksaanwijzing van de kalkverwijderaar.
- Reinig het apparaat na het ontkalken met veel schoon water.

Kalkfilter uitnemen/plaatsen

In de schenkopening van de waterkoker bevindt zich een kalkfilter **6**, waarop zich in de loop der tijd deeltjes of kalk kunnen afzetten. Neem het kalkfilter **6** uit de waterkoker om het makkelijker te kunnen reinigen.

- 1) Open het deksel.
- 2) Druk, aan de binnenkant van de kan, het uitspringende lipje van het kalkfilter **6** een beetje omlaag, zodat u het kalkfilter **6** eruit kunt nemen.
- 3) Reinig het kalkfilter **6** met een licht bevochtigde doek en onder stromend water.
- 4) Zet het kalkfilter **6** eerst met de onderste aanslag in de uitsparing aan de binnenkant van de waterkoker. Druk het uitspringende lipje van het kalkfilter **6** een beetje omlaag en schuif het onder de houder. Zorg ervoor dat het kalkfilter **6** correct vastklikt.

OPMERKING

- Indien zich kalkresten hebben vastgezet op het kalkfilter **6**, legt u het een paar uur lang in een oplossing van water en azijn in een verhouding van 6:1. De kalkresten lossen op. Spoel het kalkfilter **6** met veel schoon water af.

Opbergen

- Laat het apparaat volledig afkoelen voordat u het opbergt.
- Wikkel het netsnoer om de kabelspoel ⑤ onder de sokkel ④.
- Bewaar het apparaat op een droge plaats.

Problemen oplossen

Storing	Oorzaak	Oplossing
Het apparaat werkt niet.	De stekker steekt niet in het stopcontact.	Steek de netstekker in een stopcontact.
	Het apparaat is niet ingeschakeld.	Zet het apparaat aan.
	Het apparaat is oververhit en de oververhittingsbescherming is geactiveerd.	Laat het apparaat afkoelen.
De aan/uit-knop ① ③ klikt niet vast.	De kan staat niet op de sokkel ④.	Plaats de kan correct op de sokkel ④.
	Het apparaat is defect.	Neem contact op met de klantenservice.

Apparaat afvoeren

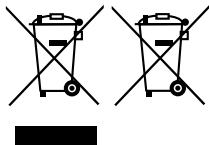

Deponeer het toestel in geen geval bij het normale huisvuil. Dit product is onderworpen aan de Europese richtlijn 2012/19/EU.

Voer het apparaat af via een erkend afvalverwerkingsbedrijf of via uw gemeente-reiniging. Neem de momenteel geldende voorschriften in acht. Neem in geval van twijfel contact op met uw reinigingsdienst.



Meer informatie over het afvoeren van het afgedankte product kunt u inwinnen bij de gemeentereiniging.

Garantie van Kompernaß Handels GmbH

Geachte klant,

U hebt op dit apparaat 3 jaar garantie vanaf de aankoopdatum. In geval van gebreken in dit product hebt u wettelijke rechten tegenover de verkoper van het product. Deze wettelijke rechten worden door onze hierna beschreven garantie niet beperkt.

Garantievoorwaarden

De garantieperiode geldt vanaf de datum van aankoop. Bewaar de originele kassabon. U hebt de bon nodig als bewijs van aankoop.

Als er binnen drie jaar vanaf de aankoopdatum van dit product een materiaal- of fabricagefout optreedt, wordt het product door ons – naar onze keuze – voor u kosteloos gerepareerd of vervangen. Voorwaarde voor deze garantie is dat binnen de termijn van drie jaar het defecte apparaat en het aankoopbewijs (kassabon) worden overlegd en dat kort wordt omschreven waaruit het gebrek bestaat en wanneer het is opgetreden.

Wanneer het defect door onze garantie wordt gedekt, krijgt u het gerepareerde product of een nieuw product retour. Met de reparatie of vervanging van het product begint er geen nieuwe garantieperiode.

Garantieperiode en wettelijke aanspraken bij gebreken

De garantieperiode wordt door deze waarborg niet verlengd. Dat geldt ook voor vervangen en gerepareerde onderdelen. Eventueel al bij aankoop aanwezige schade en gebreken moeten meteen na het uitpakken worden gemeld. Voor reparaties na afloop van de garantieperiode worden kosten in rekening gebracht.

Garantieomvang

Het apparaat is op basis van strenge kwaliteitsnormen met de grootst mogelijke zorg vervaardigd en voorafgaand aan de levering nauwkeurig gecontroleerd.

De garantie geldt voor materiaal- of fabricagefouten. Deze garantie geldt niet voor productonderdelen die blootstaan aan normale slijtage en derhalve als aan slijtage onderhevige onderdelen kunnen worden aangemerkt, of voor beschadigingen aan breekbare onderdelen, bijv. schakelaars, accu's, bakvormen of onderdelen die van glas zijn gemaakt.

Deze garantie vervalt wanneer het product is beschadigd, ondeskundig is gebruikt of is gerepareerd. Voor deskundig gebruik van het product moeten alle in de gebruiksaanwijzing beschreven aanwijzingen precies worden opgevolgd. Gebruiksdoeleinden en handelingen die in de gebruiksaanwijzing worden afgeraden of waarvoor wordt gewaarschuwd, moeten beslist worden vermeden.

Het product is uitsluitend bestemd voor privégebruik en niet voor bedrijfsmatige doeleinden. Bij verkeerd gebruik en ondeskundige behandeling, bij gebruik van geweld en bij reparaties die niet door ons erkend servicefiliaal zijn uitgevoerd, vervalt de garantie.

Afhandeling bij een garantiekwestie

Voor een snelle afhandeling van uw aanvraag neemt u de volgende aanwijzingen in acht:

- Houd voor alle aanvragen de kassabon en het artikelnummer (bijv. IAN 12345) als aankoopbewijs bij de hand.
- Het artikelnummer vindt u op het typeplaatje, in het product gegraveerd, op de titelpagina van de gebruiksaanwijzing (linksonder) of als sticker op de achter- of onderkant van het product.
- Als er fouten in de werking of andere gebreken optreden, neemt u eerst contact op met de hierna genoemde serviceafdeling, telefonisch of via e-mail.
- Een als defect geregistreerd product kunt u dan zonder portokosten naar het aan u doorgegeven serviceadres sturen. Voeg het aankoopbewijs (kassabon) bij en vermeld waaruit het gebrek bestaat en wanneer het is opgetreden.



Op www.lidl-service.com kunt u deze en vele andere handboeken, productvideo's en software downloaden.

Service

NL Service Nederland

Tel.: 0900 0400223 (0,10 EUR/Min.)

E-Mail: kompernass@lidl.nl

BE Service België

Tel.: 070 270 171 (0,15 EUR/Min.)

E-Mail: kompernass@lidl.be

IAN 320211

Importeur

Let op: het volgende adres is geen serviceadres. Neem eerst contact op met het opgegeven serviceadres.

KOMPERNASS HANDELS GMBH

BURGSTRASSE 21

DE-44867 BOCHUM

DUITSLAND

www.kompernass.com

Spis treści

Wprowadzenie	58
Prawo autorskie	58
Użycie zgodne z przeznaczeniem	58
Zakres dostawy	59
Elementy obsługi	59
Dane techniczne	59
Wskazówki dotyczące bezpieczeństwa	60
Czynności przygotowawcze	62
Rozpakowanie	62
Utylizacja opakowania	62
Uchwyt do nawijania kabla	63
Uruchomienie	63
Gotowanie wody	64
Czyszczenie i pielęgnacja	65
Usuwanie osadów z kamienia	66
Wyjęcie/włożenie filtra przeciwkamieniowego	66
Przechowywanie	67
Usuwanie usterek	67
Utylizacja urządzenia	67
Gwarancja Kompernaß Handels GmbH	68
Serwis	69
Importer	69

Wprowadzenie

Gratulujemy Ci zakupu naszego urządzenia.

Jest to produkt wysokiej jakości. Instrukcja obsługi stanowi część tego produktu. Zawiera ona ważne wskazówki dotyczące bezpieczeństwa, użytkowania i utylizacji urządzenia. Przed przystąpieniem do użytkowania produktu zapoznaj się z wszystkimi wskazówkami obsługi i bezpieczeństwa. Używaj produkt zgodnie z opisem i w podanych obszarach użytkowania. W razie przekazania produktu następnej osobie, nie zapomnij dołączyć również instrukcji obsługi.

Prawo autorskie

Niniejsza dokumentacja jest prawnie chroniona.

Wszelkiego rodzaju rozpowszechnianie, wzgl. przedruk, odtwarzanie ilustracji, także w zmienionej postaci, dozwolone wyłącznie za zgodą producenta.

Użycie zgodne z przeznaczeniem

Urządzenie jest przeznaczone wyłącznie do gotowania wody w gospodarstwie domowym. Czajnik nie jest przeznaczony do gotowania innych płynów niż woda.

Urządzenie może być użytkowane wyłącznie po jego całkowitym zmontowaniu.

Urządzenie jest przystosowane wyłącznie do użytkowania w warunkach domowych. Urządzenie nie nadaje się do celów komercyjnych!

OSTRZEŻENIE

Niebezpieczeństwo spowodowane użytkowaniem niezgodnie z przeznaczeniem!

Użytkowanie urządzenia niezgodnie z jego przeznaczeniem i/lub inne wykorzystanie urządzenia może wiązać się z różnymi zagrożeniami.

- ▶ Urządzenie należy użytkować wyłącznie zgodnie z jego przeznaczeniem.
- ▶ Należy przestrzegać opisanych w niniejszej instrukcji obsługi metod postępowania.

Wszelkie roszczenia z powodu szkód wynikających z użytkowania niezgodnie z przeznaczeniem, niefachowych napraw, niedozwolonych zmian i stosowania niedopuszczonych części zamiennych, wykluczone.

Wszelkie ryzyko ponosi wyłącznie użytkownik.

Zakres dostawy

Urządzenie jest wyposażone standardowo w następujące elementy:

- Czajnik elektryczny
- Filtra przeciwkamieniowy
- Podstawa
- Instrukcja obsługi

WSKAZÓWKA

- ▶ Po rozpakowaniu nowego urządzenia sprawdź, czy w środku są wszystkie części.
- ▶ Urządzenie może być użytkowane wyłącznie po jego całkowitym zmontowaniu.
- ▶ W wypadku stwierdzenia niekompletnej zawartości opakowania lub uszkodzeń spowodowanych nieprawidłowym opakowaniem lub transportem, skontaktuj się z infolinią obsługi klienta (patrz rozdział **Serwis**).

Elementy obsługowe

- 1 Przycisk odblokowujący ☑
- 2 Podziatka
- 3 WŁĄCZNIK/WYŁĄCZNIK ⓘ
- 4 Podstawa
- 5 Uchwyt do nawijania kabla
- 6 Filtra przeciwkamieniowy

Dane techniczne

Zasilanie	220 - 240 V ~ (prąd przemienny), 50 - 60 Hz
Moc nominalna	1850 - 2200 W
Objętość	max. 1,7 Liter
	Wszystkie części tego urządzenia mające kontakt z żywnością, są do tego odpowiednio dopuszczone.
Klasa ochrony	I (⚡ uziemienie ochronne)

Wskazówki dotyczące bezpieczeństwa

NIEBEZPIECZEŃSTWO – PORAŻENIE PRĄDEM ELEKTRYCZNYM!

- ▶ Upewnij się, że podstawa z przyłączami elektrycznymi nie ma kontaktu z wodą! W wypadku przypadkowego zamoczenia podstawy należy ją najpierw dokładnie osuszyć.
 - ▶ Czajnik należy używać wyłącznie z dołączoną do niego podstawą.
 - ▶ Zwróć uwagę, by kabel w trakcie użytkowania urządzenia nie był wilgotny ani mokry. Kabel układać w taki sposób, aby nie został on zakleszczony lub uszkodzony w inny sposób.
 - ▶ Naprawę uszkodzonej wtyczki lub kabla sieciowego zleć niezwłocznie wykwalifikowanemu personelowi lub serwisowi.
 - ▶ Po zakończeniu używania zawsze wyciągaj wtyczkę z gniazdka. Samo wyłączenie urządzenia nie wystarczy, gdyż jest ono nadal podłączone do napięcia sieci, dopóki wtyczka sieciowa znajduje się w gniazdku.
 - ▶ Przed przystąpieniem do użytkowania sprawdź, czy urządzenie nie jest nigdzie uszkodzone. Nie uruchamiaj uszkodzonego ani upuszczonego urządzenia.
 - ▶ Naprawy urządzenia zlecaj wyłącznie autoryzowanym serwisom lub obsłudze klienta. Nieprawidłowo wykonane naprawy mogą powodować poważne zagrożenie dla użytkownika. Do tego można stracić gwarancję.
 - ▶ Na połączenie wtykowe urządzenia nie może się wylać żadna ciecz.
-  Nigdy nie zanurzaj urządzenia w wodzie lub w innej cieczy! Przedostanie się cieczy na części prowadzące prąd podczas pracy urządzenia powoduje powstanie zagrożenia dla życia wskutek porażenia prądem elektrycznym.

⚠ OSTRZEŻENIE – NIEBEZPIECZEŃSTWO ODNIESIENIA OBRAŻEŃ!

- ▶ Wodę gotować zawsze przy zamkniętej pokrywie, w przeciwnym wypadku nie działa mechanizm automatycznego wyłączania. Gotująca się woda może przelewać się poza brzeg czajnika.
- ▶ Z urządzenia może wydobywać się gorąca para. Ponadto dzbanek jest bardzo gorący. Należy stosować rękawice kuchenne.
- ▶ Przed włączeniem upewnij się, czy urządzenie stoi prosto na stabilnym podłożu. Gotująca się woda może przewrócić niestabilnie ustawiony czajnik.
- ▶ Nie otwierać pokrywy w czasie, gdy woda się gotuje.
- ▶ To urządzenie może być używane przez osoby o zmniejszonych zdolnościach fizycznych, sensorycznych lub umysłowych lub też osoby nieposiadające odpowiedniego doświadczenia i/lub wiedzy, wyłącznie pod nadzorem lub po przeszkoleniu w zakresie bezpiecznego używania urządzenia oraz wynikających z niego zagrożeń.
- ▶ To urządzenie może być używane przez dzieci od 8. roku życia wyłącznie pod nadzorem lub po przeszkoleniu w zakresie bezpiecznego używania urządzenia oraz wynikających z niego zagrożeń. Czyszczenia ani konserwacji przez użytkownika nie mogą wykonywać dzieci, chyba że mają 8 lat lub więcej i są pod nadzorem. Urządzenie oraz jego przewód zasilający należy trzymać poza zasięgiem dzieci w wieku poniżej 8 lat.
- ▶ Dzieci nie mogą bawić się urządzeniem.
- ▶ Nalej do czajnika wody maksymalnie do oznaczenia MAX! W przeciwnym razie może dojść do rozchlapywania gotującej się wody!
- ▶ Korzystaj z urządzenia tylko, gdy włożony jest filtr przeciwkamieniowy.
- ▶ Po użyciu powierzchnia elementu grzejnego pozostaje jeszcze ciepła.

⚠ OSTRZEŻENIE – NIEBEZPIECZEŃSTWO ODNIESIENIA OBRAŻEŃ!

- ▶ W przypadku nieprawidłowego zastosowania może dojść do obrażeń! Urządzenie należy zawsze stosować zgodnie z jego przeznaczeniem!

UWAGA – SZKODY MATERIALNE!

- ▶ Nie używaj dodatkowych zewnętrznych zegarów czasowych, ani żadnych innych urządzeń zdalnego sterowania.
- ▶ W trakcie używania nigdy nie zostawiaj urządzenia bez nadzoru.
- ▶ Nie można dopuścić do tego, by kabel sieciowy ani wtyczka sieciowa nie dotykała gorących źródeł, takich jak płyty kuchenne lub otwarte płomienie.

Czynności przygotowawcze

Rozpakowanie

- ◆ Wyjmij wszystkie elementy urządzenia i instrukcję obsługi z kartonu.
- ◆ Usuń wszystkie materiały opakowaniowe.

Utylizacja opakowania

Opakowanie chroni urządzenie przed uszkodzeniami podczas transportu. W trosce o ochronę środowiska, wszystkie zastosowane elementy opakowania nadają się do ponownego przetworzenia.



Zwracanie opakowania do obiegu materiałów oszczędza surowce naturalne i zmniejsza zanieczyszczenie odpadami. Zbędne materiały opakowania utylizuj zgodnie z obowiązującymi przepisami.



Opakowania należy utylizować w sposób przyjazny dla środowiska. Przestrzegać oznaczeń na różnych materiałach opakowaniowych i w razie potrzeby utylizuj je zgodnie z zasadami segregacji odpadów. Materiały opakowaniowe są oznaczone skrótami (a) i cyframi (b) w następujący sposób: 1-7: tworzywa sztuczne, 20-22: papier i tektura, 80-98: kompozyty.

WSKAZÓWKA

- ▶ W miarę możliwości zachowaj oryginalne opakowanie na czas trwania gwarancji, by w razie odsyłania urządzenia móc je prawidłowo zapakować.

Uchwyt do nawijania kabla

Na spodzie podstawy ❷ urządzenia znajduje się nawijak kabla ❸. Przy pomocy nawijaka można dostosować długość kabla ❹ zasilającego do potrzeb.

UWAGA – SZKODY MATERIALNE!

- ▶ Ze względów bezpieczeństwa kabel zasilający musi być poprowadzony w rowku z tyłu podstawy ❷ urządzenia.

WSKAZÓWKA

- ▶ Nawiń kabel ❸ zasilający na nawijak w lewo. W ten sposób zredukujesz ilość kabla do minimum oraz poprowadzisz go przez rowek w podstawie ❷ urządzenia (patrz rys. 1).

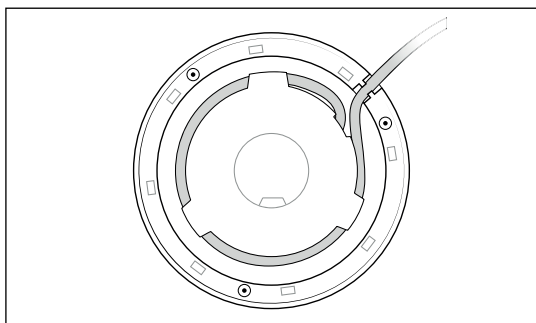

Ilustr. 1

Uruchomienie

⚠ OSTRZEŻENIE – NIEBEZPIECZEŃSTWO ODNIESIENIA OBRAŻEŃ!

- ▶ Używaj zawsze świeżej wody w czajniku! Nie spożywaj wody, która nie została przewidziana jako woda pitna. Mogłoby to grozić kłopotami zdrowotnymi!

Przed uruchomieniem upewnij się, że ...

- urządzenie, wtyczka i kabel sieciowy znajdują się w należyłym stanie technicznym oraz ...
- wszystkie elementy opakowania są zdjęte.

1) Otwórz pokrywę, naciskając przycisk zwalniający blokadę (👇 ❶).

- 2) Napełnij czajnik wodą do oznaczenia MAX i zagotuj aż do wrzenia, w sposób opisany w następnym rozdziale.
- 3) Po zagotowaniu wylej wodę.
- 4) Wypłucz dzbanek czystą wodą.
- 5) Jeszcze raz napełnij czajnik wodą do oznaczenia MAX i zagotuj. Tę wodę także wylej.
- 6) Wypłucz dzbanek czystą wodą.

Teraz urządzenie jest gotowe do pracy.

Gotowanie wody



NIEBEZPIECZEŃSTWO – PORAZENIE PRĄDEM ELEKTRYCZNYM!



- ▶ Nigdy nie umieszczaj podstawy  w pobliżu wody – śmiertelne niebezpieczeństwo porażenia prądem!

OSTRZEŻENIE – NIEBEZPIECZEŃSTWO ODNIESIENIA OBRAŻEŃ!





- ▶ Zawsze używaj świeżej wody. Nie spożywaj wody, która znajdowała się w czajniku dłużej niż godzinę. Nie gotuj ponownie już wystygłej wody. Zawsze wylewaj nieświeżą wodę. Istnieje niebezpieczeństwo powstania zarazków!

WSKAZÓWKA

- ▶ Należy zawsze upewnić się, że WŁĄCZNIK/WYŁĄCZNIK   nie jest wciśnięty w dół, gdy wtyk sieciowy jest wyciągnięty z gniazda zasilania, a urządzenie postawione jest na podstawie . W przeciwnym razie urządzenie zacznie działać w sposób niezamierzony, gdy wtyk sieciowy zostanie podłączony do gniazda zasilania.

- 1) Podnieś dzbanek w celu nalania wody!
- 2) Otwórz pokrywę, naciskając przycisk zwalniający blokadę  .

WSKAZÓWKA

- ▶ Przy napełnianiu trzymaj dzbanek w pozycji pionowej. Tylko wtedy możesz prawidłowo odczytać podziałkę .
- 3) Wlej wodę do czajnika maksymalnie do oznaczenia MAX.
 - 4) Zamknij pokrywkę, a następnie wstaw dzbanek w podstawę , aż będzie w niej  stał stabilnie.
 - 5) Teraz włóż wtyczkę sieciową do gniazodka.
 - 6) Naciśnij przełącznik WŁĄCZNIK/WYŁĄCZNIK   w dół, aż do zatrzaśnięcia.

⚠ OSTRZEŻENIE – NIEBEZPIECZEŃSTWO ODNIESIENIA OBRAŻEŃ!

- ▶ Ze względów bezpieczeństwa nie należy otwierać pokrywy, gdy woda wrze lub jest bardzo gorąca. Istnieje niebezpieczeństwo odniesienia oparzeń.

- 7) Podświetlenie w WŁĄCZNIKU/WYŁĄCZNIKU ① ③ wskazuje, że urządzenie nagrzewa się.
- 8) Gdy woda się zagotuje, urządzenie wyłącza się, WŁĄCZNIK/WYŁĄCZNIK ① ③ odskakuje do góry, a oświetlenie gaśnie.

PRZYGOTOWANIA

- ▶ Urządzenie jest wyposażone w zabezpieczenie przed przegrzaniem: w razie przypadkowego włączenia urządzenia bez wody w dzbanku, urządzenie automatycznie się wyłącza. Gdy, na przykład z powodu otwartej pokrywy, z urządzenia wygotuje się woda, urządzenie automatycznie się wyłącza. W takim wypadku przed ponownym użyciem urządzenia zaczekaj, aż urządzenie ostygnie.

Czyszczenie i pielęgnacja

⚠ NIEBEZPIECZEŃSTWO – PORAŻENIE PRĄDEM ELEKTRYCZNYM!

- ▶ Przed każdym czyszczeniem należy wyciągnąć wtyczkę z gniazdka sieciowego! W przeciwnym razie występuje zagrożenie porażeniem prądem elektrycznym!
 - ▶ Nie otwierać żadnych elementów obudowy. We wnętrzu nie ma żadnych elementów sterujących. Przy otwartej obudowie istnieje śmiertelne niebezpieczeństwo porażenia prądem.
-  Nigdy nie zanurzaj urządzenia w wodzie lub w innej cieczy! Przedostanie się cieczy na części przewodzące prąd podczas pracy urządzenia powoduje powstanie zagrożenia dla życia wskutek porażenia prądem elektrycznym.

⚠ OSTRZEŻENIE – NIEBEZPIECZEŃSTWO ODNIESIENIA OBRAŻEŃ!

- ▶ Przed czyszczeniem zaczekaj, aż urządzenie ostygnie. Niebezpieczeństwo poparzenia!

UWAGA – SZKODY MATERIALNE!

- ▶ Nie używaj środków szorujących powierzchnię ani żrących. Niszczą one powierzchnię urządzenia i mogą doprowadzić do powstania uszkodzenia, którego naprawa nie będzie wykonalna.
- Oczyszczyć powierzchnie zewnętrzne i kabel sieciowy lekko wilgotną ściereczką do mycia. Przed ponownym zastosowaniem urządzenia należy je dobrze osuszyć. Do wyczyszczenia uporczywych zabrudzeń dodaj na szmatkę delikatnego środka do mycia naczyń. Przed ponownym uruchomieniem urządzenia upewnij się, czy w urządzeniu nie zostały pozostałości płynu do mycia naczyń.

- Wypłucz wewnątrz dzbanka czystą wodą.
- Gdy w dzbanku odkłada się kamień, wytrzyj wewnątrz wilgotną ściereczką lub użyj szczotki do mycia naczyń albo butelek. Następnie ponownie wypłucz czajnik czystą wodą.

Usuwanie osadów z kamienia

Osady z kamienia gromadzące się w urządzeniu powodują straty energii i skracają żywotność urządzenia.

W wypadku zauważenia osadów z kamienia przeprowadź odkamienianie.

- Zastosuj odpowiedni środek do usuwania kamienia, nadający się do pojemników przeznaczonych do kontaktu z żywnością – do nabycia w sklepach AGD (np. płyn do usuwania kamienia z ekspresów do kawy). Należy postępować zgodnie z opisem dołączonym do środka do usuwania kamienia.
- Po zakończeniu odkamieniania wypłucz urządzenie obficie pod bieżącą wodą.

Wyjęcie/włożenie filtra przeciwkamieniowego

Przy otworze wlewowym czajnika znajduje się filtr przeciwkamieniowy **6**, który z czasem zanieczyszcza się cząstkami kamienia. Wyjęcie filtra przeciwkamieniowego **6** umożliwi łatwe czyszczenie.

- 1) Otwórz pokrywkę.
- 2) Wewnątrz czajnika naciśnij lekko w dół wystającą nasadkę na wkładzie filtra przeciwkamieniowego **6**, aby można było wyjąć wkład filtra przeciwkamieniowego **6**.
- 3) Wyczyść filtr przeciwkamieniowy **6** zwilżoną szmatką pod bieżącą wodą.
- 4) Filtr przeciwkamieniowy **6** włóż najpierw dolną blokadą w wycięcie we wnętrzu czajnika. Naciśnij lekko w dół wystającą nasadkę na wkładzie filtra przeciwkamieniowego **6** i wsuń ją pod uchwyt. Zwróć uwagę, aby filtr przeciwkamieniowy **6** prawidłowo się zatrzasnął.

WSKAZÓWKA

- ▶ W przypadku występowania na filtrze przeciwkamieniowym **6** osadów z kamienia, należy włożyć go na parę godzin do roztworu wody i octu przygotowanego w proporcji 6:1. Osad z kamienia rozpuści się. Następnie przepłucz filtr przeciwkamieniowy **6** dużą ilością czystej wody.

Przechowywanie

- Przed schowaniem urządzenia należy odczekać, aż całkowicie wystygnie.
- Kabel sieciowy schowaj w schowku ⑤ pod podstawą ④.
- Urządzenie przechowywać w suchym miejscu.

Usuwanie usterek

Usterka	Przyczyna	Pomoc
Urządzenie nie działa.	Wtyczka nie jest podłączona do gniazdka sieciowego.	Podłącz wtyczkę do gniazdka sieciowego.
	Urządzenie nie zostało włączone.	Włącz urządzenie.
	Urządzenie jest uszkodzone.	Należy zwrócić się do serwisu klienta.
	Urządzenie jest przegrzane i ochrona przed przegrzaniem jest aktywna.	Odczekaj, aż urządzenie ostygnie.
Włącznik/wyłącznik ① ③ nie zatrzaskuje się.	Dzbanek nie stoi na podstawie ④.	Ustaw dzbanek na podstawie ④.
	Urządzenie jest uszkodzone.	W takim przypadku zwróć się do serwisu.

Utylizacja urządzenia

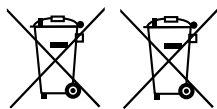

W żadnym przypadku nie należy wyrzucać urządzenia razem z normalnymi śmieciami domowymi. W odniesieniu do produktu ma zastosowanie dyrektywa europejska 2012/19/EU.

Urządzenie utylizować w specjalistycznych zakładach utylizacji odpadów lub w lokalnych składowiskach odpadów. Należy przestrzegać aktualnie obowiązujących przepisów. W razie pytań i wątpliwości odnośnie zasad utylizacji skontaktować z najbliższym zakładem utylizacji.



Informacje na temat możliwości utylizacji wysłużonego urządzenia można uzyskać w urzędzie gminy lub miasta.

Gwarancja Kompernaß Handels GmbH

Szanowny Kliencie,

To urządzenie objęte jest 3-letnią gwarancją, licząc od daty zakupu. W przypadku wad tego produktu, masz gwarantowane ustawowo prawa w stosunku sprzedawcy. Te ustawowe prawa nie są ograniczone przez nasze opisane poniżej warunki gwarancji.

Warunki gwarancji

Okres gwarancji rozpoczyna się od daty zakupu. Należy zachować oryginalny paragon (dowód zakupu) na przyszłość. Ten dokument jest wymagany jako dowód zakupu.

Jeżeli w ciągu trzech lat od daty zakupu produktu ujawni się wada materiałowa lub produkcyjna, produkt zostanie wedle naszego uznania nieodpłatnie naprawiony lub wymieniony na nowy. Warunkiem spełnienia tego świadczenia gwarancyjnego jest dostarczenie uszkodzonego urządzenia wraz z dowodem zakupu (paragonem fiskalnym) oraz krótkim opisem, na czym polega wada oraz kiedy wystąpiła.

Jeżeli wada jest objęta naszą gwarancją, otrzymasz z powrotem naprawiony lub nowy produkt. Wykonanie naprawy lub wymiana produktu nie rozpoczyna biegu nowego okresu gwarancji.

Okres gwarancji i ustawowe roszczenia gwarancyjne

Wykonanie usługi gwarancyjnej nie przedłuża okresu gwarancji. Dotyczy to również wymienionych i naprawionych części. Wszelkie szkody i wady wykryte w chwili zakupu należy zgłosić bezpośrednio po rozpakowaniu urządzenia. Po upływie okresu gwarancji wszelkie naprawy są wykonywane odpłatnie.

Zakres gwarancji

Urządzenie zostało starannie wyprodukowane i poddane przed wysyłką skrupulatnej kontroli jakości.

Gwarancja dotyczy wad materiałowych lub produkcyjnych. Niniejsza gwarancja nie obejmuje części produktów, które są narażone na normalne zużycie, a zatem mogą być uważane za części ulegające zużyciu, ani uszkodzeń części łatwo łamliwych, np. przełączniki, akumulatory, formy do pieczenia lub części wykonane ze szkła.

Niniejsza gwarancja traci swoją ważność, jeśli produkt został uszkodzony, nie używano go prawidłowo lub nie serwisowano należycie. W celu zapewnienia prawidłowego stosowania produktu należy ściśle przestrzegać wszystkich instrukcji wymienionych w instrukcjach obsługi. Należy bezwzględnie unikać zastosowania oraz postępowania, których odradza się w instrukcji obsługi lub przed którymi się w niej ostrzega.

Produkt przeznaczony jest wyłącznie do użytku domowego, a nie do zastosowań komercyjnych. Niewłaściwe użytkowanie urządzenia, używanie go w sposób niezgodny z jego przeznaczeniem, użycie siły lub ingerencja w urządzenie, dokonywana poza naszymi autoryzowanymi punktami serwisowymi, powodują utratę gwarancji.

Realizacja zobowiązań gwarancyjnych

W celu zapewnienia szybkiego załatwienia sprawy, postępuj zgodnie z poniższymi wskazówkami:

- W przypadku wszelkich pytań przygotuj paragon fiskalny oraz numer artykułu (np. IAN 12345) jako dowód zakupu.
- Numer artykułu można znaleźć na grawerowanej tabliczce znamionowej, umieszczonej na stronie tytułowej instrukcji (poniżej po lewej) lub na naklejce z tyłu albo na spodzie.
- W przypadku wystąpienia błędów działania lub innych wad, prosimy o kontakt z odpowiednim działem serwisu **telefonicznie** lub **przez e-mail**.
- Zarejestrowany jako wadliwy produkt możesz wtedy wraz z dołączonym dowodem zakupu (paragonem) oraz opisem i datą wystąpienia usterki wysłać nieodpłatnie na przekazany wcześniej adres serwisu.



Na stronie www.lidl-service.com możesz pobrać te i wiele innych instrukcji, filmów o produktach oraz oprogramowanie.

Serwis



Serwis Polska

Tel.: 22 397 4996

E-Mail: kompernass@lidl.pl

IAN 320211

Importer

Pamiętaj, że poniższy adres nie jest adresem serwisu. Skontaktuj się najpierw z odpowiednim punktem serwisowym.

KOMPERNASS HANDELS GMBH

BURGSTRASSE 21

DE-44867 BOCHUM

NIEMCY

www.kompernass.com

Obsah

Úvod	72
Autorské právo.....	72
Použití dle předpisů.....	72
Rozsah dodávky	73
Ovládací prvky	73
Technické údaje	73
Bezpečnostní pokyny	74
Příprava	76
Vybalení.....	76
Likvidace obalu.....	76
Navíjení kabelu.....	77
Uvedení do provozu.....	77
Převaření vody	78
Čištění a péče	79
Při usazení vodního kamene.....	80
Vyjmutí/vložení filtru pro zachycení vápenatých usazenin.....	80
Uložení	81
Odstranění závad	81
Likvidace přístroje	81
Záruka společnosti Kompennass Handels GmbH	82
Service.....	83
Dovozce.....	83

Úvod

Blahopřejeme vám k zakoupení vašeho nového přístroje.

Tím jste se rozhodli pro vysoce kvalitní výrobek. Návod k obsluze je součástí tohoto výrobku. Obsahuje důležité informace ohledně bezpečnosti, použití a likvidace. Před použitím výrobku si důkladně přečtěte veškerá bezpečnostní upozornění a upozornění ohledně obsluhy. Výrobek používejte pouze předepsaným způsobem a v uvedených oblastech použití. Při předávání výrobku třetím osobám předejte i tyto podklady.

Autorské právo

Tato dokumentace je chráněná autorským právem.

Jakékoli rozmnožování, resp. jakýkoli dotisk, i jenom částečně a reprodukceobrázků a ilustrací, i ve změněném stavu, jsou dovoleny pouze na základě písemného souhlasu výrobce.

Použití dle předpisů

Tento přístroj se používá pouze k ohřevu vody pro domácí potřebu. Není určen pro použití s jinými tekutinami nebo pro profesionální použití.

Přístroj se smí používat pouze kompletně smontovaný.

Tento přístroj je určen výlučně pro použití v oblasti soukromých domácností. Nepoužívejte přístroj pro komerční účely!

VÝSTRAHA

Nebezpečí na základě použití ne dle předpisů!

Z důvodu neodborného použití a použití ne dle předpisů a/nebo použití jiného druhu mohou z přístroje vycházet různá nebezpečí.

- ▶ Přístroj používat výlučně dle předpisů.
- ▶ Dodržovat postup, popsáný v tomto návodu k obsluze.

Nároky na náhradu škody jakéhokoli druhu z důvodu nesprávného používání, nesprávné opravy, neoprávněné úpravy, nebo použití nepovolených náhradních dílů, jsou vyloučeny.

Riziko nese sám v plném rozsahu provozovatel.

Rozsah dodávky



Přístroj se standardně dodává s následujícími komponenty:

- rychlovarná konvice
- filtr pro zachycení vápenatých usazenin
- podstavec
- návod k obsluze



UPOZORNĚNÍ

- ▶ Zkontrolujte dodávku na kompletnost a viditelné poškození.
- ▶ Přístroj se smí používat pouze kompletně smontovaný.
- ▶ V případě neúplné dodávky nebo poškození, vzniklé v důsledku vadného obalu nebo dopravou, kontaktujte servisní Hotline (viz kapitolu **Servis**).

Ovládací prvky

- ❶ Uvolňovací tlačítko 
- ❷ Stupnice
- ❸ ZAPÍNAČ/VYPÍNAČ 
- ❹ Podstavec
- ❺ Navíjení kabelu
- ❻ Filtr pro zachycení vápenatých usazenin

Technické údaje

Přívod napětí	220 – 240 V ~ (střídavý proud), 50 – 60 Hz
Jmenovitý výkon	1850 – 2200 W
Objem	max. 1,7 Liter
	Všechny části tohoto přístroje přicházející do styku s potravinami jsou bezpečné pro potraviny.
Třída ochrany	I ( ochranné uzemnění)

Bezpečnostní pokyny

NEBEZPEČÍ ÚDERU ELEKTRICKÝM PROUDEM!

- ▶ Zajistěte, aby podstavec s elektrickými kabely nikdy nepřišel do styku s vodou! Pokud je přesto podstavec vlhký, nechte jej nejprve úplně vyschnout.
 - ▶ Varnou konvici použijte pouze s podstavcem, který je dodáván s tímto zbožím.
 - ▶ Dbejte na to, aby během provozu nebyl síťový kabel mokrá nebo vlhký. Veďte jej tak, aby se nikde nemohl zachytit nebo jinak poškodit.
 - ▶ Poškozené zástrčky nebo síťový kabel nechte ihned vyměnit autorizovanými odborníky nebo zákaznickým servisem – vyhněte se tím nebezpečí.
 - ▶ Po použití zástrčku vždy vytáhněte ze zásuvky. Samotné vypnutí nestačí, neboť je-li zástrčka zapojena do síťové zásuvky, je v přístroji stále síťové napětí.
 - ▶ Zkontrolujte přístroj před použitím na vnější viditelná poškození. Vadný nebo na zem padlý přístroj neuvádějte do provozu.
 - ▶ Opravy na přístroji nechte provádět pouze autorizovanými odbornými podniky nebo službou zákazníkům. Neodbornou opravou mohou vzniknout nebezpečí pro uživatele. K tomu zanikají i záruční nároky.
 - ▶ Na konektor přístroje nesmí přetéct žádná kapalina.
-  Přístroj nikdy neponořujte do vody či jiných tekutin! Pokud se během provozu dostanou zbytky kapaliny do kontaktu s částmi pod napětím, může dojít k ohrožení života v důsledku zásahu elektrickým proudem.

⚠ VÝSTRAHA – NEBEZPEČÍ ZRANĚNÍ!

- ▶ Zahřívejte vodu vždy jen při uzavřeném víku, jinak nebude fungovat automatické vypínání. Vroucí voda pak může stříkat přes okraj.
- ▶ Může dojít k úniku horké páry. Konvice je mimoto za provozu velice horká. Používejte proto ochranné kuchyňské rukavice.
- ▶ Dříve než přístroj zapnete, ujistěte se, zda je umístěno stabilně a ve vertikální poloze. Pokud je zařízení nestabilní, mohla by vroucí voda způsobit, že dojde k jeho převrácení.
- ▶ Neotvírejte víko během varu vody.
- ▶ Osoby s omezenými fyzickými, smyslovými nebo duševními schopnostmi, nebo nedostatkem zkušeností a/nebo znalostmi, mohou používat tento přístroj pouze tehdy, pokud jsou pod dohledem nebo pokud byly poučeni o bezpečném používání přístroje a pokud porozuměly z toho vyplývajícím nebezpečím.
- ▶ Děti, starší než 8 let, mohou používat tento přístroj pouze tehdy, pokud jsou pod dohledem nebo pokud byly poučeni o bezpečném používání přístroje a pokud porozuměly z toho vyplývajícím nebezpečím. Děti nesmí provádět uživatelské čištění ani údržbu, ledaže jsou starší než 8 let a jsou pod dohledem. Přístroj a jeho připojovací kabel se musí uchovávat mimo dosah dětí mladších než 8 let.
- ▶ Děti se nesmí hrát s přístrojem.
- ▶ Naplňte varnou konvici maximálně po značku MAX!
V opačném případě může vařící voda vystříkavat!
- ▶ Používejte přístroj vždy s nasazeným filtrem pro zachycení vápenatých usazenin.
- ▶ Po použití je na povrchu topného prvku ještě zbytkové teplo.
- ▶ V případě chybného použití může dojít ke zranění! Přístroj používejte výlučně v souladu s určením!

POZOR- HMOTNÉ ŠKODY!

- ▶ K provozu přístroje nepoužívejte externí spínací hodiny ani zvláštní dálkové ovládání.
- ▶ Nenechávejte přístroj během provozu nikdy bez dozoru.
- ▶ Ujistěte se, zda přístroj, napájecí kabel nebo síťová zástrčka se nedostanou do styku s horkými prameny, jako je například topná plotýnka nebo otevřený oheň.

Příprava

Vybalení

- ◆ Všechny díly a návod k obsluze vyjměte z kartonu.
- ◆ Odstraňte veškerý obalový materiál.

Likvidace obalu

Obal chrání přístroj před poškozením při přepravě. Obalový materiál je zvolen podle ekologického a likvidačně technického hlediska, a proto jej lze recyklovat.



Navrácení obalu do oběhu zpracování materiálu šetří suroviny a snižuje produkci odpadů. Více nepotřebný obalový materiál zlikvidujte dle místně platných předpisů.



Obal zlikvidujte ekologicky.

Dbejte na označení na různých obalových materiálech a v případě potřeby tyto obaly roztrďte. Obalové materiály jsou označeny zkratkami (a) a číslicemi (b) s následujícím významem: 1–7: plasty, 20–22: papír a lepenka, 80–98: kompozitní materiály

UPOZORNĚNÍ

- ▶ Pokud možno, uschovejte originální balení během záruční doby přístroje, aby bylo možné, v případě záruky přístroj řádně zabalit.

Navíjení kabelu

Na spodní straně podstavce ❹ se nachází navíjení kabelu ❺. Pomocí navíjení kabelu ❺ můžete nastavit délku síťového kabelu podle svých místních podmínek.

POZOR – HMTNÉ ŠKODY!

- ▶ Dbejte na to, že síťový kabel musí být vždy veden přes k tomu určené vyhloubení na podstavci ❹, aby byla zajištěna bezpečná stabilita.

UPOZORNĚNÍ

- ▶ Oviňte síťový kabel kolem navíjení kabelu ❺ vždy ve proti směru hodinových ručiček. Pouze tak lze snížit délku kabelu na minimum a vést síťový kabel ještě vyhloubením v podstavci ❹ (viz obr. 1).

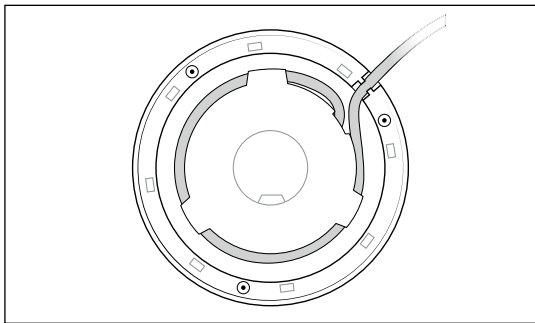

Obr. 1

Uvedení do provozu

⚠ VÝSTRAHA – NEBEZPEČÍ ZRANĚNÍ!

- ▶ Ve vařiči vody použijte pouze čerstvou pitnou vodu ! Nepožívejte vodu, který není prokázána jako pitná voda. V opačném případě hrozí riziko ohrožení zdraví !

Před spuštěním přístroje se ujistěte, že ...

- jsou přístroj, síťová zástrčka a síťový kabel v bezvadném stavu a ...
- všechny obalové materiály z přístroje odstraněny.

1) Otevřete víko tak, že stisknete uvolňovací tlačítko ☑ ❶.

- 2) Naplňte přístroj vodou až po značku MAX a nechte jednou přejít varem – jak je popsáno v následující kapitole.
- 3) Po svaření vylijte vodu.
- 4) Konvici vypláchněte čistou vodou.
- 5) Přístroj naplňte ještě jednou vodou až po značku MAX a nechte ji přejít varem. I tuto vodu pak vylijte.
- 6) Konvici vypláchněte čistou vodou.

Nyní je přístroj připravený k provozu.

Převaření vody



NEBEZPEČÍ ÚDERU ELEKTRICKÝM PROUDEM!



- ▶ Elektrický podstavec  nikdy nepřibližujte k vodě – ohrožení života elektrickým proudem!

VÝSTRAHA – NEBEZPEČÍ ZRANĚNÍ!

- ▶ Používejte vždy čerstvou pitnou vodu. Nepijte a nepoužívejte vodu, která ve variči stála delší dobu, než jednu hodinu. Ochlazenou vodu neohřívajte a neuvádějte více opět do varu. Všechnu starou vodu vždy vylijte. Mohlo by dojít k tvorbě zárodků!





UPOZORNĚNÍ

- ▶ Vždy se ujistěte, zda ZAPÍNAČ/VYPÍNAČ   není stisknutý, když je zástrčka vytažená ze zásuvky a přístroj stojí na podstavci . V opačném případě se přístroj neúmyslně zahřeje, jakmile zapojíte síťovou zástrčku do elektrické sítě.

- 1) K naplnění vždy sejměte konvici!
- 2) Otevřete víko tak, že stisknete uvolňovací tlačítko  .

UPOZORNĚNÍ

- ▶ Při plnění držte konvici svisle. Pouze tak správně odečtete množství vody na stupnici .

- 3) Nalijte do konvice vodu maximálně až po značku MAX.
- 4) Nejprve zavřete víko, a teprve poté postavte konvici na podstavec  tak, aby dobře na podstavec  dosedala.
- 5) Nyní zasuněte zástrčku do zásuvky.
- 6) Stiskněte ZAPÍNAČ/VYPÍNAČ   směrem dolů, dokud nezaklapne.

⚠ VÝSTRAHA – NEBEZPEČÍ ZRANĚNÍ!

- ▶ Z bezpečnostních důvodů byste neměli otvírat víko, pokud se voda vaří nebo pokud je velmi horká. Hrozí nebezpečí opaření.
- 7) Světlo uvnitř přepínače ZAPÍNAČ/VYPÍNAČ ① ③ znamená, že přístroj se nyní zahřívá.
- 8) Jakmile voda vře, přístroj se vypne, ZAPÍNAČ/VYPÍNAČ ① ③ vyskočí nahoru a osvětlení zhasne.

POKYNY

- ▶ Tento přístroj je vybaven ochranou před přehřátím: Pokud se přístroj náhodně zapne i bez vody v konvici, se přístroj automaticky vypne. Pokud například v důsledku nezavřeného víka běží přístroj nasucho, tak se přístroj automaticky vypne. V takovém případě nechte přístroj nejdříve vychladnout, než jej budete opět používat.

Čištění a péče

⚠ NEBEZPEČÍ ÚDERU ELEKTRICKÝM PROUDEM!

- ▶ Vytáhněte před každým čištěním zástrčku ze zásuvky! V opačném případě hrozí nebezpečí zranění elektrickým proudem!
 - ▶ Nikdy neotvírejte žádné části tělesa konvice. Uvnitř nejsou umístěny žádné obslužné prvky. Pokud je těleso otevřeno, může dojít k ohrožení života v důsledku zásahu elektrickým proudem.
-  Přístroj nikdy neponořujte do vody či jiných tekutin! Pokud by během provozu zbytky kapaliny přišly do kontaktu s částmi pod napětím, mohlo by zde dojít k ohrožení života v důsledku zásahu elektrickým proudem.

⚠ VÝSTRAHA – NEBEZPEČÍ ZRANĚNÍ!

- ▶ Před začátkem čištění nechte přístroj zchladit. Nebezpečí popálení!

POZOR- HMOTNÉ ŠKODY!

- ▶ Nepoužívejte abrazivní ani leptavé čisticí prostředky. Mohly by narušit povrch přístroje a způsobit jeho nenávratné poškození.
- Očistěte mírně navlhčeným hadrem všechny vnější plochy a přívodní kabel. V každém případě přístroj před dalším použitím dobře osušte. Na těžce odstranitelné nečistoty použijte jemný čisticí prostředek nanesený na hadříku. Předtím, než přístroj opět uvedete do provozu, dbejte na to, aby se na a v přístroji nenacházely zbytky mycího prostředku.
- Vnitřek konvice vypláchněte čistou vodou.

- V případě usazenin v konvici vyčistěte vnitřek konvice vlhkým hadrem nebo použijte mycí kartáč nebo kartáč na lahve. Poté konvici ještě jednou vypláchněte čistou vodou.

Při usazení vodního kamene

Vápenaté usazeniny v přístroji vedou k energetickým ztrátám a snižují životnost přístroje.

Jakmile zpozorujete vápenaté usazeniny, okamžitě je z přístroje odstraňte.

- Vyberte ve vhodném obchodě odvápnovač vhodný pro nádoby na potraviny (např. odvápnovač do kávovarů). Postupujte v souladu s návodem k použití na odstraňovači vodního kamene.
- Po odstranění vodního kamene vyčistěte přístroj velkým množstvím čisté vody.

Vyjmutí/vložení filtru pro zachycení vápenatých usazenin

Na vylévacím otvoru rychlovarné konvice se nachází filtr pro zachycení vápenatých usazenin ❸ vložka, která se může v průběhu doby zanést částicemi nebo vodním kamenem. Vyjmutí filtru pro zachycení vápenatých usazenin ❸ proti vodnímu kameni umožňuje snadné čištění.

- 1) Otevřete víko.
- 2) Uvnitř konvice stlačte mírně dolů vyčnívající jazýček na filtru pro zachycení vápenatých usazenin ❸, aby bylo možné vylévací sítko ❹ vyjmout.
- 3) Filtr pro zachycení vápenatých usazenin ❸ vyčistěte lehce navlhčeným hadříkem a pod tekoucí vodou.
- 4) Vložte filtr pro zachycení vápenatých usazenin ❸ nejprve s dolní aretací do vybrání uvnitř varné konvice. Stlačte vyčnívající jazýček na filtru pro zachycení vápenatých usazenin ❸ mírně dolů a posuňte jej pod držák. Dbejte na to, aby filtr pro zachycení vápenatých usazenin ❸ správně zaskočil.

UPOZORNĚNÍ

- Jestliže se ve filtru pro zachycení vápenatých usazenin ❸ usadily zbytky vodního kamene, vložte filtr na několik hodin do vody s přidáním octu v poměru 6:1. Zbytky vodního kamene se rozpustí. Filtr pro zachycení vápenatých usazenin ❸ opláchněte větším množstvím čisté vody.

Uložení

- Před odstavením zařízení jej nejdříve ponechte zcela vychladnout.
- Síťový kabel navíjete do navíjení kabelu ⑤ pod podstavcem ④.
- Přístroj skladujte na suchém místě.

Odstranění závad

Porucha	Příčina	Odstranění problému
Přístroj nefunguje.	Zástrčka není zastrčená do zásuvky.	Zapojte přístroj do sítě.
	Přístroj není zapnutý.	Zapněte přístroj.
	Přístroj je vadný.	Obráťte se na zákaznický servis.
	Přístroj je přehřátý a aktivovalo se automatické bezpečnostní vypínání.	Nechte přístroj vychladnout.
Zapínač/vypínač ① ③ nezaklapne.	Konvice nestojí řádně na podstavci ④.	Postavte konvici na podstavec ④.
	Přístroj je vadný.	Obráťte se na zákaznický servis.

Likvidace přístroje

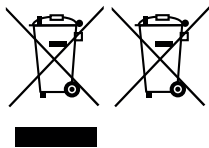

V žádném případě nevyhazujte přístroj do normálního domovního odpadu. Tento výrobek podléhá evropské směrnici č. 2012/19/EU.

Přístroj předejte k likvidaci odborné firmě či jej odevzdejte v místním recyklačním zařízení. Dodržujte aktuálně platné předpisy. V případě pochybností kontaktujte příslušnou firmu, která se zabývá likvidací odpadu.



Informace o možnostech likvidace vysloužilého výrobku Vám podá správa Vašeho obecního nebo městského úřadu.

Záruka společnosti Kompennass Handels GmbH

Vážená zákaznice, vážený zákazníku,

na tento přístroj získáváte záruku v trvání 3 let od data zakoupení. V případě závad tohoto výrobku máte zákonná práva vůči prodejci výrobku. Tato zákonná práva nejsou omezena naší níže uvedenou zárukou.

Záruční podmínky

Záruční doba začíná plynout dnem nákupu. Dobře uschovejte originál pokladního lístku. Tento doklad je potřebný jako důkaz o koupi.

Pokud do tří let od data zakoupení tohoto výrobku dojde k vadě materiálu nebo výrobní závadě, pak Vám podle našeho uvážení výrobek zdarma opravíme nebo vyměníme. Předpokladem této záruky je, že bude během tříleté lhůty předložen vadný přístroj a doklad o koupi (pokladní lístek) a stručně se popíše v čem závada spočívá a kdy se vyskytla.

Vztahuje-li se na závadu naše záruka, obdržíte zpět buď opravený nebo nový produkt. Opravou nebo výměnou výrobku nezačne plynout nová záruční doba.

Záruční doba a zákonné nároky vyplývající ze závad

Záručním plněním se záruční doba neprodlužuje. To platí i pro vyměněné a opravené součásti. Poškození nebo vady vyskytující se případně již při nákupu se musí oznámit ihned po vybalení. Po uplynutí záruční doby podléhají veškeré opravy zpoplatnění.

Rozsah záruky

Přístroj byl vyroben pečlivě podle přísných směrnic kvality a před expedicí byl svědomitě vyzkoušen.

Záruka se vztahuje na materiálové nebo výrobní vady. Tato záruka se nevztahuje na součásti produktu, které jsou vystaveny normálnímu opotřebení, a proto lze považovat za opotřebovatelné díly nebo za poškození křehkých součástí jako jsou např. spínače, akumulátory, formy na pečení nebo části, které jsou vyrobeny ze skla.

Tato záruka zaniká, pokud je výrobek poškozen, nebyl řádně používán nebo udržován. Pro zajištění správného používání výrobku se musí přesně dodržovat všechny pokyny uvedené v návodu k obsluze. Účelům použití a úkonům, které se v návodu k obsluze nedoporučují nebo se před nimi varuje, je třeba se bezpodmínečně vyhnout.

Výrobek je určen pouze pro soukromé účely a ne pro komerční použití. Při nesprávném a neodborném používání, při použití násilí a při zásazích, které nebyly provedeny našimi autorizovanými servisními provozovny, záruční nároky zanikají.

Vyřízení v případě záruky

Pro zajištění rychlého Vaší žádosti postupujte podle následujících pokynů:

- Pro všechny dotazy mějte připraven pokladní lístek a číslo výrobku (např. IAN 12345) jako doklad o koupi.
- Číslo výrobku naleznete na typovém štítku, rytině, na titulní straně svého návodu (vlevo dole) nebo jako nálepku na zadní nebo spodní straně.
- Pokud by se měly vyskytovat funkční vady nebo jiné závady, kontaktujte nejprve níže uvedené servisní oddělení **telefonicky** nebo **e-mailem**.
- Výrobek, zaevidovaný jako vadný výrobek pak můžete při přiložení dokladu o nákupu (pokladní lístek) a při uvedení, v čem spočívá vada a kdy k ní došlo, poslat výrobek pro Vás bez poštovného na adresu, kterou Vám oznámí servis.



Na webových stránkách www.lidl-service.com si můžete stáhnout tyto a mnoho dalších příruček, videí o výrobku a software.

Servis



Servis Česko

Tel.: 800143873

E-Mail: kompernass@lidl.cz

IAN 320211

Dovozce

Dbejte prosím na to, že následující adresa není adresou servisu. Kontaktujte nejprve uvedený servis.

KOMPERNASS HANDELS GMBH

BURGSTRASSE 21

DE-44867 BOCHUM

NĚMECKO

www.kompernass.com

Obsah

Úvod	86
Autorské právo.....	86
Používanie v súlade s určením.....	86
Rozsah dodávky	87
Ovládacie prvky	87
Technické údaje	87
Bezpečnostné upozornenia	88
Príprava	90
Vybalenie.....	90
Zneškodnenie obalových materiálov.....	90
Navinutie kábla.....	91
Uvedenie do prevádzky.....	91
Zovretie vody	92
Čistenie a údržba	93
V prípade zvyškov vápnika.....	94
Vyberanie/vkladanie vylievacieho sitka.....	94
Uskladnenie	95
Odstraňovanie porúch	95
Zneškodnenie zariadenia	95
Záruka spoločnosti Kompennass Handels GmbH	96
Servis.....	97
Dovozca.....	97

Úvod

Srdečne vám gratulujeme ku kúpe tohto nového prístroja.

Rozhodli ste sa tým pre vysokokvalitný výrobok. Návod na obsluhu je súčasťou tohto výrobku. Obsahuje dôležité upozornenia týkajúce sa bezpečnosti, používania a zneškodnenia. Pred používaním výrobku sa oboznámte so všetkými pokynmi na obsluhu a bezpečnostnými upozoreniami. Výrobok používajte iba tak, ako je to popísané a iba v tých oblastiach použitia, ktoré sú tu uvedené. Pri odovzdaní výrobku tretej osobe odovzdajte s ním aj všetky podklady.

Autorské právo

Táto dokumentácia je chránená autorským právom.

Akékoľvek rozmnožovanie alebo dotlač, i skrátené, ako aj reprodukcia obrázkov, aj v zmenenej podobe, je povolená len s písomným súhlasom výrobcu.

Používanie v súlade s určením

Tento prístroj slúži výlučne na ohrev vody pre domáce použitie. Nie je určený na používanie s inými kvapalinami, ani na podnikateľské účely.

Spotrebič smiete používať len v kompletne zmontovanom stave.

Tento prístroj je určený výlučne na používanie v domácnosti.

Nepoužívajte prístroj na podnikateľské účely!

VÝSTRAHA

Nebezpečenstvo pri používaní v rozpore s určením!

Pri nesprávnom používaní alebo používaní prístroja v rozpore s určením, môže dôjsť ku vzniku nebezpečenstiev.

- ▶ Tento prístroj používajte výlučne v súlade s určením.
- ▶ Dodržiavajte postupy obsluhy uvedené v tomto návode na obsluhu.

Nároky akéhokoľvek druhu za škody, spôsobené nesprávnym používaním, neodbornými opravami, nepovolenými zmenami alebo použitím nepovolených náhradných dielov sú vylúčené.

Riziko nesie výlučne používateľ.

Rozsah dodávky



Prístroj sa štandardne dodáva s nasledujúcimi komponentmi:

- rýchlovarná kanvica
- vylievacie sitko
- podstavec
- návod na obsluhu

UPOZORNENIE

- ▶ Prekontrolujte kompletnosť dodávky a prípadné viditeľné poškodenia.
- ▶ Spotrebič smiete používať len v kompletne zmontovanom stave.
- ▶ V prípade nekompletnej dodávky alebo poškodení, spôsobených zlým balením alebo prepravou, sa obráťte na zákaznícku linku servisu (pozri kapitolu **Servis**).

Ovládacie prvky

- 1 uvoľňovacie tlačidlo 
- 2 stupnica
- 3 vypínač zapnúť/vypnúť 
- 4 podstavec
- 5 navinutie kábla
- 6 Vylievacie sitko

Technické údaje

Napájanie napätím	220 – 240 V ~ (striedavý prúd), 50 – 60 Hz
Menovitý výkon	1850 – 2200 W
Kapacita	max. 1,7 litra
	Všetky diely tohto prístroja, prichádzajúce do kontaktu s potravinami, sú bezpečné z hľadiska použitia s potravinami.
Trieda ochrany	I (↓ ochranná zemina)

Bezpečnostné upozornenia

⚠ NEBEZPEČENSTVO ÚRAZU ELEKTRICKÝM PRÚDOM!

- ▶ Zabezpečte, aby sa podstavec s elektrickými kontaktmi nikdy nedostal do kontaktu s vodou! Nechajte podstavec najprv úplne vyschnúť, ak bol neúmyselne navlhčený.
 - ▶ Ohrievač vody používajte len s dodaným podstavcom.
 - ▶ Dbajte na to, aby počas prevádzky nemohol prívodný kábel nikdy navlhnúť. Veďte ho tak, aby sa nikde nemohol zachytiť alebo inak poškodiť.
 - ▶ Poškodenú zástrčku alebo sieťový kábel nechajte ihneď vymeniť len kvalifikovaným a autorizovaným personálom alebo v zákazníckom servise, aby ste odvrátili ohrozenie zdravia.
 - ▶ Po použití zástrčku vždy vytiahnite zo zásuvky. Vypnutie samo o sebe nestačí, pretože v napájacom zdroji je tak dlho napätie, dokiaľ je sieťový kábel zastrčený do zásuvky.
 - ▶ Pred použitím skontrolujte prístroj, či nie je zvonka viditeľne poškodený. Neuvádzajte do prevádzky poškodený alebo na zem spadnutý prístroj.
 - ▶ Prístroj smie opravovať iba autorizovaný odborník alebo zákaznícky servis. Neodborne vykonanými opravami môže pre používateľa vzniknúť veľké nebezpečenstvo. Okrem toho zaniknú nároky na záruku.
 - ▶ Na zásuvné spojenie prístroja nesmie pretiecť žiadna tekutina.
-  Nikdy neponárajte prístroj do vody ani do iných tekutín! Môže dôjsť k ohrozeniu života v dôsledku zásahu elektrickým prúdom, ak sa pri prevádzke dostanú zvyšky kvapaliny na časti, ktoré sú pod napätím.

⚠ VAROVANIE – NEBEZPEČENSTVO PORANENIA!

- ▶ Vodu zohrievajte iba vtedy, ak je zatvorené veko, v opačnom prípade nefunguje automatické vypínanie. Vriaca voda potom môže striekať cez okraj.
- ▶ Môžu unikať horúce pary. Okrem toho je kanvica počas prevádzky veľmi horúca. Preto používajte kuchynské ochranné rukavice.
- ▶ Skôr než prístroj zapnete, zabezpečte, aby bol v stabilnej a zvislej polohe. Ak zariadenie nie je stabilné, mohla by vriaca voda spôsobiť, že dôjde k jeho prevráteniu.
- ▶ Neotvárajte veko, keď voda vrie.
- ▶ Tieto prístroje môžu používať osoby so zníženými fyzickými, sensorickými alebo mentálnymi schopnosťami, prípadne s nedostatočnými skúsenosťami alebo znalosťami, ak sú pod dozorom alebo boli dostatočne poučené o bezpečnom používaní prístroja a pochopili z toho vyplývajúce riziká.
- ▶ Tento prístroj môžu používať deti staršie ako 8 rokov, ak sú pod dozorom alebo boli dostatočne poučené o bezpečnom používaní prístroja a pochopili z toho vyplývajúce riziká. Čistenie a užívateľskú údržbu nesmú vykonávať deti, iba, ak sú staršie než 8 rokov a sú pod dohľadom. Prístroj a jeho pripojovací kábel treba uchovávať mimo dosahu detí mladších než 8 rokov.
- ▶ Deti sa s prístrojom nesmú hrať.
- ▶ Varnú kanvicu plňte maximálne po značku MAX! Inak môže vriaca voda vyšlechnúť von!
- ▶ Prístroj používajte vždy s nasadeným vylievacím sítkom.
- ▶ Po použití je na povrchu výhrevného prvku ešte zvyškové teplo.
- ▶ Pri nesprávnom použití môže dôjsť k úrazom! Prístroj používajte vždy na určený účel!

POZOR – VECNÉ ŠKODY!

- ▶ Na zapínanie a vypínanie prístroja nepoužívajte žiadny externý časový spínač ani samostatný systém diaľkového ovládania.
- ▶ Počas činnosti nenechávajte prístroj nikdy bez dozoru.
- ▶ Zabezpečte, aby prístroj, pripojovací kábel a zástrčka nemohli prísť do styku so zdrojmi tepla, ako sú platne na varenie alebo otvorený oheň.

Príprava

Vybalenie

- ◆ Vyberte všetky diely prístroja a návod na obsluhu z kartónového obalu.
- ◆ Odstráňte všetok obalový materiál.

Zneškodnenie obalových materiálov

Obal chráni prístroj pred poškodením počas prepravy. Voľba obalových materiálov zohľadňuje aspekty ekologického a technického zneškodnenia, a preto sú tieto materiály recyklovateľné.



Vrátenie obalových materiálov späť do obehu šetrí suroviny a znižuje náklady na odpad. Nepotrebné obalové materiály zneškodnite podľa miestne platných predpisov.

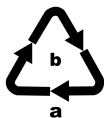

Obal zlikvidujte ekologicky.

Zohľadnite označenie na rozličných obalových materiáloch a tieto prípadne zvlášť vytriedte. Obalové materiály sú označené skratkami (a) a číslicami (b) s nasledujúcim významom:

1–7: Plasty,

20–22: Papier a lepenka,

80–98: Kompozitné materiály

UPOZORNENIE

- ▶ Podľa možnosti obalové materiály počas záručnej doby prístroja odložte, aby ste mohli prístroj v prípade uplatňovania záruky správne zabalit.

Navinutie kábla

Na spodnej strane podstavca ④ sa nachádza navinutie kábla ⑤. S navinutím kábla ⑤ môžete dĺžku sieťového kábla prispôsobiť okolnostiam v mieste použitia.

POZOR – VECNÉ ŠKODY!

- ▶ Dávajte pozor na to, že sa sieťový kábel musí viesť cez výrez v podstavci ④, ktorý je určený na tento účel, aby sa zaručilo bezpečné postavenie spotrebiča.

UPOZORNENIE

- ▶ Sieťový kábel oviňte okolo navinutia kábla ⑤ proti v smere hodinových ručičiek. Iba tak môžete dĺžku kábla znížiť na minimum a sieťový kábel viesť ešte cez výrez v podstavci ④ (pozri obr. 1).

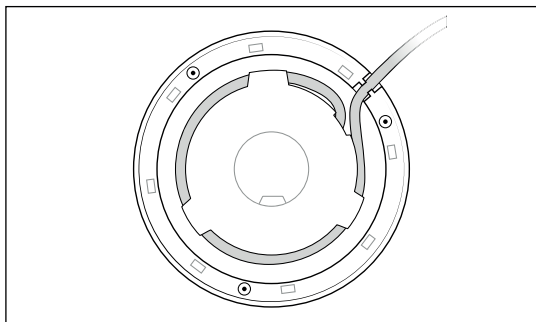

Obr. 1

Uvedenie do prevádzky

⚠ VAROVANIE – NEBEZPEČENSTVO PORANENIA!

- ▶ V ohrievači vody používajte vždy len čerstvú pitnú vodu! Nikdy nepoužívajte vodu, ktorá nie je označená ako pitná voda. V opačnom prípade vám hrozí nebezpečenstvo ohrozenia zdravia!

Skôr než prístroj uvediete do prevádzky, uistite sa, že ...

- prístroj, zástrčka a pripojovací kábel sú v bezchybnom stave a ...
- z prístroja je odstránený všetok obalový materiál.

- 1) Otvorte veko stlačením uvoľňovacieho tlačidla veka ☑ ①.
- 2) Naplňte prístroj vodou až po značku MAX a nechajte ju raz úplne zovrieť - ako je opísané v nasledujúcej kapitole.

- 3) Po zovretí túto vodu vylejte.
- 4) Vypláchnite kanvicu čistou vodou.
- 5) Ešte raz naplňte prístroj vodou až po značku MAX a nechajte ju zovrieť.
Aj túto vodu vylejte.
- 6) Vypláchnite kanvicu čistou vodou.

Prístroj je teraz pripravený na prevádzku.

Zovretie vody

⚠ NEBEZPEČENSTVO ÚRAZU ELEKTRICKÝM PRÚDOM!

- ▶ Elektrický podstavec **4** nikdy nedávajte do blízkosti vody – môže dôjsť k ohrozeniu života elektrickým prúdom!

⚠ VAROVANIE – NEBEZPEČENSTVO PORANENIA!

- ▶ Vždy používajte čerstvú pitnú vodu. Nikdy nepoužívajte vodu, ktorá stála dlhšie než jednu hodinu vo varnej kanvici. Nikdy znova nevarte vychladnutú vodu. Starú vodu vždy vylejte. Tvoria sa v nej baktérie!

UPOZORNENIE

- ▶ Vždy sa uistite, že vypínač ZAPNÚŤ/VYPNÚŤ **1** **3** nie je stlačený nadol, keď je vytiahnutá sieťová zástrčka a prístroj stojí na podstavci **4**.
V opačnom prípade sa prístroj neúmyselne zohrieva, len čo zapojíte zástrčku do elektrickej siete.





- 1) Odoberte kanvicu, aby ste ju mohli naplniť!
- 2) Otvorte veko stlačením uvoľňovacieho tlačidla veka **☑ 1**.

UPOZORNENIE

- ▶ Pri naplňaní držte kanvicu zvislo. Len tak môžete správne odčítať značky na stupnici **2**.

- 3) Naplňte kanvicu vodu maximálne až po značku MAX.
- 4) Najskôr zatvorte veko a potom postavte kanvicu na podstavec **4** tak, aby táto stála stabilne na podstavci **4**.
- 5) Zastrčte sieťovú zástrčku do elektrickej zásuvky.
- 6) Zatláčte vypínač zapnúť/vypnúť **1** **3** nadol tak, aby zaskočil.

VÝSTRAHA – NEBEZPEČENSTVO PORANENIA!

- ▶ Z bezpečnostných dôvodov by ste nemali veko otvárať, keď voda vriete alebo je veľmi horúca. Hrozí nebezpečenstvo popálenia!
- 7) Svetlo v prepínači vypínači zapnúť/vypnúť   signalizuje, že sa teraz prístroj zohrieva.
- 8) Len čo voda vriete, prístroj sa vypne, vypínač zapnúť/vypnúť   vyskočí hore a osvetlenie zhasne.

UPOZORNENIA

- ▶ Tento prístroj je vybavený poisťou proti prehriatiu: ak sa prístroj zapne omylom, bez toho, aby bola v kanvici voda, sa prístroj vypne automaticky. Ak prístroj, napríklad kvôli neuzavretému krytu, beží nasucho, sa prístroj vypne automaticky. V takých prípadoch nechajte prístroj pred opätovným použitím najskôr vychladnúť.

Čistenie a údržba

NEBEZPEČENSTVO ÚRAZU ELEKTRICKÝM PRÚDOM!

- ▶ Pred každým čistením vytiahnite sieťovú zástrčku z elektrickej zásuvky! Inak hrozí nebezpečenstvo úrazu elektrickým prúdom!
- ▶ Nikdy neotvárajte žiadne časti krytu. Vo vnútri nie sú nikdy umiestnené obslužné prvky. Pokiaľ je teleso otvorené, môže dôjsť k ohrozeniu života v dôsledku zásahu elektrickým prúdom.
-  Nikdy neponárajte prístroj do vody ani do iných tekutín! Môže dôjsť k ohrozeniu života v dôsledku zásahu elektrickým prúdom, ak sa pri prevádzke dostanú zvyšky kvapaliny na časti, ktoré sú pod napätím.

VÝSTRAHA – NEBEZPEČENSTVO PORANENIA!

- ▶ Pred čistením nechajte prístroj vychladnúť. Nebezpečenstvo popálenia!

POZOR – VECNÉ ŠKODY!

- ▶ Nepoužívajte žiadne abrazívne ani leptajúce čistiace prostriedky. Tieto reagujú s povrchom a môžu prístroj neopraviteľne poškodiť.
- Všetky vonkajšie plochy a prírodný kábel očistíte mierne navlhčenou handrou. Pred opätovným použitím prístroj v každom prípade dôkladne vysušte. V prípade odolnejších nečistôt môžete pridať na utierku jemný prostriedok na umývanie. Dbajte na to, aby na prístroji a v prístroji neostali žiadne zvyšky čistiaceho prostriedku pred jeho opätovným používaním.
- Vnútro kanvice vypláchnite čistou vodou.

- Pri usadeninách v kanvici vytrite vnútorné plochy vlhkou handričkou alebo použite kefu na umývanie alebo fľaše. Potom kanvicu opäť ešte raz opláchnite čistou vodou.

V prípade zvyškov vápnika

Usadeniny vápnika v prístroji spôsobujú energetické straty a znižujú životnosť prístroja.

Odvápnite prístroj, len čo uvidíte vápenné usadeniny.

- Použite prostriedok na rozpúšťanie vodného kameňa, vhodný pre potravinárske zariadenia, ktorý dostanete v domácich potrebách (napr. odstraňovač vodného kameňa pre kávovar). Postupujte tak, ako je opísané v návode na používanie odstraňovača vodného kameňa.
- Po každom odvápnovaní vyčistite prístroj veľkým množstvom čistej vody.

Vyberanie/vkladanie vylievacieho sitka

Na vylievacom otvore varnej kanvice sa nachádza vylievacieho sitka vložka **6**, na ktorej sa môžu v priebehu času usadiť častičky alebo vodný kameň. Vybratie vylievacieho sitka **6** umožní rýchle čistenie.

- 1) Otvorte veko.
- 2) Vo vnútri kanvice zatlačte vyčnievajúcu úchytku na vylievacom sitku **6** trochu nadol tak, aby sa vylievacie sitko **6** dalo vybrať.
- 3) Vyčistite vylievacie sitko **6** jemne navlhčenou handričkou a pod tečúcou vodou.
- 4) Vylievacie sitko **6** najprv nasadíte s dolnou aretáciou do výrezu vo vnútri rýchlovarnej kanvice. Zatlačte vyčnievajúcu úchytku na vylievacie sitko **6** trochu nadol a zasuňte ho pod držiak. Dbajte na to, aby vylievacie sitko **6** správne zaskočil.

UPOZORNENIE

- ▶ Ak sa vo vylievacom sitku **6** usadí vodný kameň, vložte ho na niekoľko hodín do roztoku vody s octom v pomere 6:1. Usadeniny vodného kameňa sa uvoľnia. Vypláchnite vylievacie sitko **6** veľkým množstvom čistej vody.

Uskladnenie

- Pred odstavením zariadenia ho najprv nechajte úplne vychladnúť.
- Naviňte pripájací kábel okolo príchytiek ⑤ pod podstavcom ④.
- Prístroj uskladnite na suchom mieste.

Odstraňovanie porúch

Porucha	Príčina	Odstránenie
Prístroj nefunguje.	Zástrčka nie je zasunutá v zásuvke.	Zasuňte sieťovú zástrčku do zásuvky.
	Prístroj nie je zapnutý.	Zapnite prístroj.
	Prístroj je poškodený.	V tomto prípade sa obráťte na zákaznícky servis.
	Prístroj je prehriaty a poistka proti prehriatiu je aktívna.	Nechajte prístroj vychladnúť.
Vypínač zapnúť/ vypnúť ① ③ nezaskočí.	Kanvica nie je postavená na podstavci ④.	Postavte kanvicu na podstavec ④.
	Prístroj je pokazený.	Obráťte sa na zákaznícky servis.

Zneškodnenie zariadenia

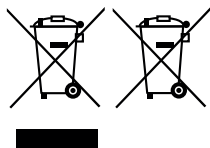

Zariadenie v žiadnom prípade nevyhadzujte do bežného komunálneho odpadu. Na tento výrobok sa vzťahuje európska smernica 2012/19/EU.

Zariadenie zneškodnite v autorizovanej prevádzke na zneškodňovanie odpadu alebo v komunálnej inštitúcii na zneškodňovanie odpadov. Dodržiavajte pritom aktuálne platné predpisy. V prípade pochybností kontaktujte inštitúciu na zneškodnenie odpadov.



Informácie o možnostiach likvidácie výrobku, ktorý doslúžil, získate od svojej obecnej alebo mestskej samosprávy.

Záruka spoločnosti Kompennass Handels GmbH

Vážená zákazníčka, vážený zákazník,

na tento prístroj máte záruku 3 roky od dátumu zakúpenia. V prípade nedostatkov tohto výrobku máte práva vyplývajúce zo zákona voči predajcovi tohto výrobku. Tieto Vaše práva vyplývajúce zo zákona nie sú obmedzené našou zárukou, uvedenou nižšie.

Záručné podmienky

Záručná doba začína plynúť dátumom nákupu. Prosím, uschovajte si originálny pokladničný blok. Tento doklad slúži ako doklad o zakúpení.

Ak v priebehu troch rokov od dátumu zakúpenia tohto výrobku dôjde k chybe materiálu alebo výrobné chybe, výrobok Vám podľa nášho uváženia bezplatne opravíme alebo vymeníme. Podmienkou tohto záručného plnenia je, že počas trojročnej lehoty sa poškodený prístroj a doklad o zakúpení (pokladničný blok) predložia so stručným popisom, v čom spočíva chyba prístroja a kedy k nej došlo.

Ak je chyba pokrytá našou zárukou, zašleme Vám späť opravený alebo nový výrobok. Opravou alebo výmenou výrobku nezačína plynúť žiadna nová záručná doba.

Záručná doba a zákonné nároky na odstránenie chýb

Záručná doba sa záručným plnením nepredlži. To platí aj pre vymenené a opravené diely. Poškodenia a chyby zistené prípadne už pri kúpe, sa musia hlásiť okamžite po vybalení. Po uplynutí záručnej doby podliehajú prípadné opravy poplatku.

Rozsah záruky

Prístroj bol starostlivo vyrobený v súlade s prísnyimi smernicami kvality a pred dodaním bol svedomito preskúšaný.

Záručné plnenie sa vzťahuje na chyby materiálu a výrobné chyby. Táto záruka sa nevzťahuje na časti výrobku, ktoré sú vystavené bežnému opotrebovaniu, a preto ich možno pokladať za opotrebované diely alebo za poškodenia krehkých dielov, ako sú napríklad spínače, akumulátory, formy na pečenie alebo diely vyrobené zo skla.

Táto záruka zaniká v prípade poškodenia výrobku neodborným používaním alebo neodbornou údržbou. Na správne používanie výrobku sa musia presne dodržiavať všetky pokyny, uvedené v návode na obsluhu. Bezpodmienečne sa musí zabrániť použitiu alebo úkonom, ktoré sa v návode na obsluhu neodporúčajú alebo pred ktorými sa varuje.

Výrobok je určený len na súkromné použitie a nie na priemyselné používanie. Záruka zaniká pri nesprávnom a neodbornom zaobchádzaní, pri použití násilia a pri zásahoch, ktoré neboli vykonané našim autorizovaným servisom.

Vybavenie v prípade záruky

Na zaručenie rýchleho vybavenia Vašej žiadosti postupujte podľa nasledujúcich pokynov:

- Na všetky otázky majte pripravený pokladničný doklad a číslo výrobku (napr. IAN 12345) ako doklad o nákupe.
- Číslo výrobku nájdete na výrobnom štítku, gravúre, na titulnej stránke Vášho návodu na obsluhu (dole vľavo) alebo ako nálepku na zadnej alebo spodnej strane.
- Ak dôjde k funkčným poruchám alebo iným nedostatkom, kontaktujte najprv nižšie uvedené servisné oddelenie **telefonicky** alebo **e-mailom**.
- Výrobok, zaevidovaný ako poruchový, môžete potom spolu s dokladom o nákupe (pokladničný blok) a uvedením popisu chyby a dátumu, kedy k nej došlo, bezplatne odoslať na adresu servisného strediska, ktorá Vám bude oznámená.



Na webových stránkach www.lidl-service.com si môžete stiahnuť tieto a mnoho ďalších príručok, videá o výrobkoch a softvéry.

Servis

SK **Servis Slovensko**
Tel. 0850 232001
E-Mail: kompernass@lidl.sk

IAN 320211

Dovozca

Majte na pamäti, že nižšie uvedená adresa nie je adresou servisného strediska. Najprv kontaktujte uvedené servisné stredisko.

KOMPERNASS HANDELS GMBH
BURGSTRASSE 21
DE-44867 BOCHUM
NEMECKO
www.kompernass.com

KOMPERNASS HANDELS GMBH

BURGSTRASSE 21

DE-44867 BOCHUM

GERMANY

www.kompernass.com

Stand der Informationen · Last Information Update · Version des informations

Stand van de informatie · Stan informacjĳ · Stav informacĳĳ · Stav informacĳĳĳ:

02/2019 · Ident.-No.: SWKK2200A1-012019-2

IAN 320211