

SILVERCREST®



www.lidl-service.com



WASSERKOCHER SWKK 2200 A1

DE AT CH

WASSERKOCHER

Bedienungsanleitung

IAN 320211

DE



DE AT CH

Klappen Sie vor dem Lesen die Seite mit den Abbildungen aus und machen Sie sich anschließend mit allen Funktionen des Gerätes vertraut.



Inhaltsverzeichnis

| | |
|--|-----------|
| Einführung | 2 |
| Urheberrecht | 2 |
| Bestimmungsgemäße Verwendung | 2 |
| Lieferumfang | 3 |
| Bedienelemente | 3 |
| Technische Daten | 3 |
| Sicherheitshinweise | 4 |
| Vorbereitungen | 6 |
| Auspacken | 6 |
| Entsorgung der Verpackung | 6 |
| Kabelaufwicklung | 7 |
| Inbetriebnahme | 7 |
| Wasser aufkochen | 8 |
| Reinigung und Pflege | 9 |
| Bei Kalk-Rückständen | 10 |
| Kalkfiltereinsatz entnehmen/ einsetzen | 10 |
| Aufbewahren | 11 |
| Fehlerbehebung | 11 |
| Gerät entsorgen | 11 |
| Garantie der Kompernaß Handels GmbH | 12 |
| Service | 13 |
| Importeur | 13 |

Einführung

Herzlichen Glückwunsch zum Kauf Ihres neuen Gerätes.

Sie haben sich damit für ein hochwertiges Produkt entschieden. Die Bedienungsanleitung ist Bestandteil dieses Produkts. Sie enthält wichtige Hinweise für Sicherheit, Gebrauch und Entsorgung. Machen Sie sich vor der Benutzung des Produkts mit allen Bedien- und Sicherheitshinweisen vertraut. Benutzen Sie das Produkt nur wie beschrieben und für die angegebenen Einsatzbereiche. Händigen Sie alle Unterlagen bei Weitergabe des Produkts an Dritte mit aus.

Urheberrecht

Diese Dokumentation ist urheberrechtlich geschützt.

Jede Vervielfältigung bzw. jeder Nachdruck, auch auszugsweise, sowie die Wiedergabe der Abbildungen, auch im veränderten Zustand, ist nur mit schriftlicher Zustimmung des Herstellers gestattet.

Bestimmungsgemäße Verwendung

Dieses Gerät dient ausschließlich dem Erhitzen von Wasser für den häuslichen Gebrauch. Es ist nicht vorgesehen für die Verwendung mit anderen Flüssigkeiten oder für gewerbliche Bereiche.

Das Gerät darf nur vollständig montiert verwendet werden.

Dieses Gerät ist ausschließlich für die Benutzung in privaten Haushalten bestimmt. Benutzen Sie das Gerät nicht gewerblich!

WARNUNG

Gefahr durch nicht bestimmungsgemäße Verwendung!

Von dem Gerät können bei nicht bestimmungsgemäßer Verwendung und/oder andersartiger Nutzung Gefahren ausgehen.

- ▶ Das Gerät ausschließlich bestimmungsgemäß verwenden.
- ▶ Die in dieser Bedienungsanleitung beschriebenen Vorgehensweisen einhalten.

Ansprüche jeglicher Art wegen Schäden aus nicht bestimmungsgemäßer Verwendung, unsachgemäßen Reparaturen, unerlaubt vorgenommenen Veränderungen oder Verwendung nicht zugelassener Ersatzteile sind ausgeschlossen.

Das Risiko trägt allein der Benutzer.

Lieferumfang

Das Gerät wird standardmäßig mit folgenden Komponenten geliefert:

- Wasserkocher
- Kalkfiltereinsatz
- Sockel
- Bedienungsanleitung

HINWEIS

- ▶ Prüfen Sie die Lieferung auf Vollständigkeit und auf sichtbare Schäden.
- ▶ Das Gerät darf nur vollständig montiert verwendet werden.
- ▶ Bei einer unvollständigen Lieferung oder Schäden infolge mangelhafter Verpackung oder durch Transport wenden Sie sich an die Service-Hotline (siehe Kapitel **Service**).

Bedienelemente

- 1 Entriegelungstaste 
- 2 Skala
- 3 EIN-/AUS-Schalter 
- 4 Sockel
- 5 Kabelaufwicklung
- 6 Kalkfiltereinsatz

Technische Daten

| | |
|---|--|
| Spannungsversorgung | 220 – 240 V ~ (Wechselstrom), 50 – 60 Hz |
| Nennleistung | 1850 – 2200 W |
| Fassungsvermögen | max. 1,7 l |
|  | Alle Teile dieses Gerätes, die mit Lebensmitteln in Berührung kommen, sind lebensmittelecht. |
| Schutzklasse | I (⊥ Schutzerde) |

Sicherheitshinweise

GEFAHR - ELEKTRISCHER SCHLAG!

- ▶ Stellen Sie sicher, dass der Sockel mit den elektrischen Anschlüssen niemals mit Wasser in Berührung kommt! Lassen Sie den Sockel erst vollständig trocknen, wenn er versehentlich feucht geworden ist.
- ▶ Verwenden Sie den Wasserkocher nur mit dem mitgelieferten Sockel.
- ▶ Achten Sie darauf, dass im Betrieb das Netzkabel niemals nass oder feucht wird. Führen Sie es so, dass es nicht eingeklemmt oder anderweitig beschädigt werden kann.
- ▶ Lassen Sie beschädigte Netzstecker oder Netzkabel sofort von autorisiertem Fachpersonal oder dem Kundenservice austauschen, um Gefährdungen zu vermeiden.
- ▶ Ziehen Sie nach Gebrauch immer den Stecker aus der Steckdose. Ausschalten alleine genügt nicht, weil noch immer Netzspannung im Gerät anliegt, solange der Netzstecker in der Steckdose steckt.
- ▶ Kontrollieren Sie das Gerät vor der Verwendung auf äußere sichtbare Schäden. Nehmen Sie ein beschädigtes oder heruntergefallenes Gerät nicht in Betrieb.
- ▶ Lassen Sie Reparaturen am Gerät nur von autorisierten Fachbetrieben oder dem Kundenservice durchführen. Durch unsachgemäße Reparaturen können Gefahren für den Benutzer entstehen. Zudem erlischt der Garantieanspruch.
- ▶ Es darf keine Flüssigkeit auf die Gerätesteckverbindung überlaufen.
-  Tauchen Sie das Gerät niemals in Wasser oder andere Flüssigkeiten! Hier kann Lebensgefahr durch elektrischen Schlag entstehen, wenn im Betrieb Flüssigkeitsreste auf spannungsführende Teile gelangen.

⚠️ WARNUNG - VERLETZUNGSGEFAHR!

- ▶ Erhitzen Sie Wasser immer nur bei geschlossenem Deckel, andernfalls funktioniert die Abschaltautomatik nicht. Kochendes Wasser kann dann über den Rand herausspritzen.
- ▶ Es können heiße Dampfschwaden entweichen. Die Kanne ist zudem im Betrieb sehr heiß. Tragen Sie daher Topf-Handschuhe.
- ▶ Stellen Sie sicher, dass das Gerät stabil und senkrecht steht, bevor Sie dieses einschalten. Kochendes Wasser kann ein unstabil stehendes Gerät zum Umstürzen bringen.
- ▶ Öffnen Sie nicht den Deckel, während das Wasser kocht.
- ▶ Geräte können von Personen mit reduzierten physischen, sensorischen oder mentalen Fähigkeiten oder Mangel an Erfahrung und/oder Wissen benutzt werden, wenn sie beaufsichtigt oder bezüglich des sicheren Gebrauchs des Gerätes unterwiesen wurden und die daraus resultierenden Gefahren verstanden haben.
- ▶ Dieses Gerät kann von Kindern ab 8 Jahren und darüber benutzt werden, wenn sie beaufsichtigt werden oder bezüglich des sicheren Gebrauchs des Gerätes unterwiesen wurden und die daraus resultierenden Gefahren verstanden haben. Reinigung und die Wartung durch den Benutzer dürfen nicht durch Kinder vorgenommen werden, es sei denn, sie sind 8 Jahre oder älter und werden beaufsichtigt. Das Gerät und seine Anschlussleitung sind von Kindern jünger als 8 Jahre fernzuhalten.
- ▶ Kinder dürfen nicht mit dem Gerät spielen.
- ▶ Befüllen Sie den Wasserkocher maximal bis zur Markierung MAX! Ansonsten kann kochendes Wasser herausschwappen!
- ▶ Betreiben Sie das Gerät immer mit eingesetztem Kalkfiltereinsatz.
- ▶ Nach der Anwendung verfügt die Oberfläche des Heizelements noch über Restwärme.
- ▶ Bei Fehlanwendung kann es zu Verletzungen kommen! Verwenden Sie das Gerät immer bestimmungsgemäß!

ACHTUNG - SACHSCHADEN!

- ▶ Benutzen Sie keine externe Zeitschaltuhr oder ein separates Fernwirksystem, um das Gerät zu betreiben.
- ▶ Lassen Sie das Gerät während des Betriebes niemals unbeaufsichtigt.
- ▶ Stellen Sie sicher, dass das Gerät, das Netzkabel oder der Netzstecker nicht mit heißen Quellen, wie Kochplatten oder offenen Flammen, in Berührung kommen.

Vorbereitungen

Auspacken

- ◆ Entnehmen Sie alle Teile des Gerätes und die Bedienungsanleitung aus dem Karton.
- ◆ Entfernen Sie sämtliches Verpackungsmaterial.

Entsorgung der Verpackung

Die Verpackung schützt das Gerät vor Transportschäden. Die Verpackungsmaterialien sind nach umweltverträglichen und entsorgungstechnischen Gesichtspunkten ausgewählt und deshalb recyclebar.



Die Rückführung der Verpackung in den Materialkreislauf spart Rohstoffe und verringert das Abfallaufkommen. Entsorgen Sie nicht mehr benötigte Verpackungsmaterialien gemäß den örtlich geltenden Vorschriften.

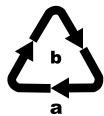

Entsorgen Sie die Verpackung umweltgerecht.

Beachten Sie die Kennzeichnung auf den verschiedenen Verpackungsmaterialien und trennen Sie diese gegebenenfalls gesondert. Die Verpackungsmaterialien sind gekennzeichnet mit Abkürzungen (a) und Ziffern (b) mit folgender Bedeutung:

- 1 - 7: Kunststoffe,
- 20 - 22: Papier und Pappe,
- 80 - 98: Verbundstoffe.

HINWEIS

- ▶ Heben Sie, wenn möglich, die Originalverpackung während der Garantiezeit des Gerätes auf, um das Gerät im Garantiefall ordnungsgemäß verpacken zu können.

Kabelaufwicklung

An der Unterseite des Sockels ④ befindet sich eine Kabelaufwicklung ⑤. Mit der Kabelaufwicklung ⑤ können Sie die Länge des Netzkabels an Ihre örtlichen Gegebenheiten anpassen.

ACHTUNG - SACHSCHADEN!

- ▶ Achten Sie darauf, dass das Netzkabel immer durch die dafür vorgesehene Aussparung am Sockel ④ geführt werden muss, um einen sicheren Stand zu gewährleisten.

HINWEIS

- ▶ Wickeln Sie das Netzkabel immer gegen den Uhrzeigersinn um die Kabelaufwicklung ⑤. Nur so können Sie die Kabellänge auf ein Minimum reduzieren und das Netzkabel noch durch die Aussparung des Sockels ④ führen (siehe Abb.1).



Abb. 1

Inbetriebnahme

⚠ WARNUNG - VERLETZUNGSGEFAHR!

- ▶ Verwenden Sie immer nur frisches Trinkwasser im Wasserkocher! Verzehren Sie kein Wasser, welches nicht als Trinkwasser ausgewiesen ist. Ansonsten besteht die Gefahr von Gesundheitsschäden!

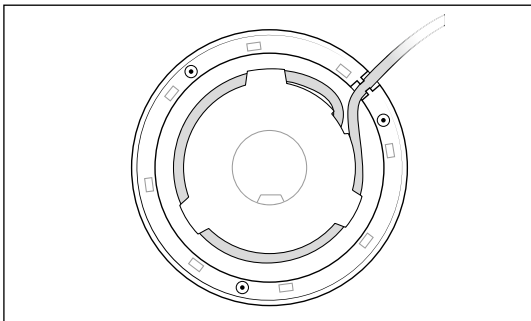
Bevor Sie das Gerät in Betrieb nehmen, überzeugen Sie sich davon, dass ...

- das Gerät, Netzstecker und Netzkabel in einwandfreiem Zustand sind und...
- alle Verpackungsmaterialien vom Gerät entfernt sind.

1) Öffnen Sie den Deckel, indem Sie die Entriegelungstaste  drücken.

- 2) Befüllen Sie das Gerät mit Wasser bis zur Markierung MAX und lassen Sie es einmal ganz aufkochen – wie im nächsten Kapitel beschrieben.
- 3) Gießen Sie dieses Wasser nach dem Aufkochen weg.
- 4) Spülen Sie die Kanne mit klarem Wasser aus.
- 5) Befüllen Sie das Gerät noch einmal mit Wasser bis zur Markierung MAX und lassen Sie es aufkochen. Gießen Sie auch dieses Wasser weg.
- 6) Spülen Sie die Kanne mit klarem Wasser aus.

Das Gerät ist nun betriebsbereit.

Wasser aufkochen



GEFAHR - ELEKTRISCHER SCHLAG!



- ▶ Bringen Sie niemals den elektrischen Sockel  in die Nähe von Wasser – Lebensgefahr durch elektrischen Schlag!

WARNUNG - VERLETZUNGSGEFAHR!





- ▶ Verwenden Sie immer frisches Trinkwasser. Verzehren Sie kein Wasser, welches schon länger als eine Stunde im Wasserkocher gestanden hat. Kochen Sie kein erkaltetes Wasser erneut auf. Schütten Sie altes Wasser immer weg. Es können sich Keime bilden!

HINWEIS





- ▶ Stellen Sie immer sicher, dass der EIN-/AUS-Schalter   nicht nach unten gedrückt ist, wenn der Netzstecker gezogen ist und das Gerät auf dem Sockel  steht. Ansonsten heizt das Gerät unbeabsichtigt auf, sobald Sie den Netzstecker mit dem Stromnetz verbinden.

- 1) Nehmen Sie die Kanne ab zum Befüllen!
- 2) Öffnen Sie den Deckel, indem Sie die Entriegelungstaste   drücken.

HINWEIS

- ▶ Halten Sie beim Befüllen die Kanne senkrecht. Nur dann können Sie die Skala  richtig ablesen.
- 3) Befüllen Sie die Kanne maximal bis zur Markierung MAX mit Wasser.
 - 4) Schließen Sie erst den Deckel und setzen danach die Kanne so auf den Sockel , dass diese fest auf dem Sockel  steht.
 - 5) Stecken Sie den Netzstecker in die Steckdose.
 - 6) Drücken Sie den EIN-/AUS-Schalter   nach unten, so dass er einrastet.

WARNUNG - VERLETZUNGSGEFAHR!

- ▶ Aus Sicherheitsgründen sollten Sie den Deckel nicht öffnen, wenn das Wasser kocht oder sehr heiß ist. Es besteht die Gefahr von Verbrühungen.
- 7) Die Beleuchtung im EIN-/AUS-Schalter   zeigt an, dass das Gerät nun aufheizt.
- 8) Sobald das Wasser kocht, schaltet sich das Gerät aus, der EIN-/AUS-Schalter   springt nach oben und die Beleuchtung erlischt.

HINWEISE

- ▶ Dieses Gerät ist mit einem Überhitzungsschutz ausgestattet: wenn das Gerät versehentlich eingeschaltet wird, ohne dass sich Wasser in der Kanne befindet, schaltet das Gerät sich automatisch aus. Wenn, zum Beispiel aufgrund eines nicht geschlossenen Deckels, das Gerät trockenläuft, schaltet sich das Gerät automatisch aus. Lassen Sie in diesen Fällen das Gerät erst abkühlen, bevor Sie es erneut verwenden.

Reinigung und Pflege

GEFAHR - ELEKTRISCHER SCHLAG!

- ▶ Ziehen Sie vor jeder Reinigung den Netzstecker aus der Netzsteckdose! Ansonsten besteht Gefahr eines elektrischen Schlages!
- ▶ Öffnen Sie niemals irgendwelche Gehäuseteile. Es befinden sich keinerlei Bedienelemente darin. Bei geöffnetem Gehäuse kann Lebensgefahr bestehen durch elektrischen Schlag.
-  Tauchen Sie das Gerät niemals in Wasser oder andere Flüssigkeiten! Hier kann Lebensgefahr durch elektrischen Schlag entstehen, wenn im Betrieb Flüssigkeitsreste auf spannungsführende Teile gelangen.

WARNUNG - VERLETZUNGSGEFAHR!

- ▶ Lassen Sie das Gerät vor der Reinigung abkühlen. Verbrennungsgefahr!

ACHTUNG - SACHSCHADEN!

- ▶ Benutzen Sie keine scheuernden oder ätzenden Reinigungsmittel. Diese können die Oberfläche angreifen und das Gerät irreparabel beschädigen.
- Reinigen Sie alle Außenflächen und das Netzkabel mit einem leicht angefeuchteten Spültuch. Trocknen Sie das Gerät auf jeden Fall gut ab, bevor Sie es erneut verwenden. Bei hartnäckigeren Verschmutzungen geben Sie ein mildes Spülmittel auf das Tuch. Achten Sie darauf, dass sich keine Spülmittelreste am und im Gerät befinden, bevor Sie es wieder in Betrieb nehmen.
- Spülen Sie das Innere der Kanne mit klarem Wasser aus.

- Bei Ablagerungen in der Kanne wischen Sie die Innenflächen mit einem feuchten Tuch ab oder benutzen Sie eine Spül- oder Flaschenbürste. Spülen Sie die Kanne danach noch einmal mit klarem Wasser aus.

Bei Kalk-Rückständen

Kalkablagerungen im Gerät führen zu Energieverlusten und beeinträchtigen die Lebensdauer des Gerätes.

Entkalken Sie das Gerät, sobald sich Kalkablagerungen zeigen.

- Nehmen Sie einen für Lebensmittelbehälter geeigneten Kalklöser aus dem Haushaltswarengeschäft (z. B. Kaffeemaschinen-Entkalker). Gehen Sie wie in der Bedienungsanleitung des Kalklösers beschrieben vor.
- Reinigen Sie nach dem Entkalken das Gerät mit viel klarem Wasser.

Kalkfiltereinsatz entnehmen / einsetzen

An der Ausgießöffnung des Wasserkochers befindet sich ein Kalkfiltereinsatz **6**, der sich im Laufe der Zeit mit Partikeln oder Kalk zusetzen kann. Die Entnahme des Kalkfiltereinsatzes **6** ermöglicht eine einfache Reinigung.

- 1) Öffnen Sie den Deckel.
- 2) Drücken Sie im Inneren der Kanne die vorstehende Lasche am Kalkfiltereinsatz **6** etwas nach unten, so dass sich der Kalkfiltereinsatz **6** herausnehmen lässt.
- 3) Reinigen Sie den Kalkfiltereinsatz **6** mit einem leicht angefeuchteten Spültuch und unter fließendem Wasser.
- 4) Setzen Sie den Kalkfiltereinsatz **6** zuerst mit der unteren Arretierung in die Aussparung im Inneren des Wasserkochers. Drücken Sie die vorstehende Lasche am Kalkfiltereinsatz **6** etwas nach unten und schieben Sie sie unter die Halterung. Achten Sie darauf, dass der Kalkfiltereinsatz **6** korrekt einrastet.

HINWEIS

- Sollten sich Kalkrückstände im Kalkfiltereinsatz **6** festgesetzt haben, legen Sie ihn für einige Stunden in eine Wasser-Essig-Lösung in einem Verhältnis von 6:1. Die Kalkrückstände lösen sich. Spülen Sie den Kalkfiltereinsatz **6** mit viel klarem Wasser ab.

Aufbewahren

- Lassen Sie das Gerät erst vollständig auskühlen, bevor Sie es wegstellen.
- Wickeln Sie das Netzkabel um die Kabelaufwicklung ⑤ unter dem Sockel ④.
- Lagern Sie das Gerät an einem trockenen Ort.

Fehlerbehebung

| Störung | Ursache | Abhilfe |
|---|---|--|
| Das Gerät funktioniert nicht. | Der Netzstecker steckt nicht in der Netzsteckdose. | Verbinden Sie den Netzstecker mit dem Stromnetz. |
| | Das Gerät ist nicht eingeschaltet. | Schalten Sie das Gerät ein. |
| | Das Gerät ist defekt. | Wenden Sie sich an den Kundendienst. |
| | Das Gerät ist überhitzt und der Überhitzungsschutz ist aktiv. | Lassen Sie das Gerät abkühlen. |
| Der EIN-/AUS-Schalter ① ③ rastet nicht ein. | Die Kanne steht nicht auf dem Sockel ④. | Stellen Sie die Kanne auf den Sockel ④. |
| | Das Gerät ist defekt. | Wenden Sie sich an den Kundendienst. |

Gerät entsorgen

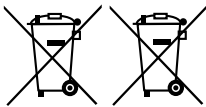

Werfen Sie das Gerät keinesfalls in den normalen Hausmüll. Dieses Produkt unterliegt der europäischen Richtlinie 2012/19/EU.

Entsorgen Sie das Gerät über einen zugelassenen Entsorgungsbetrieb oder über Ihre kommunale Entsorgungseinrichtung. Beachten Sie die aktuell geltenden Vorschriften. Setzen Sie sich im Zweifelsfall mit Ihrer Entsorgungseinrichtung in Verbindung.



Möglichkeiten zur Entsorgung des ausgedienten Produkts erfahren Sie bei Ihrer Gemeinde- oder Stadtverwaltung.

Garantie der Kompernaß Handels GmbH

Sehr geehrte Kundin, sehr geehrter Kunde,

Sie erhalten auf dieses Gerät 3 Jahre Garantie ab Kaufdatum. Im Falle von Mängeln dieses Produkts stehen Ihnen gegen den Verkäufer des Produkts gesetzliche Rechte zu. Diese gesetzlichen Rechte werden durch unsere im Folgenden dargestellte Garantie nicht eingeschränkt.

Garantiebedingungen

Die Garantiefrist beginnt mit dem Kaufdatum. Bitte bewahren Sie den Original-Kassenbonn auf. Diese Unterlage wird als Nachweis für den Kauf benötigt.

Tritt innerhalb von drei Jahren ab dem Kaufdatum dieses Produkts ein Material- oder Fabrikationsfehler auf, wird das Produkt von uns – nach unserer Wahl – für Sie kostenlos repariert oder ersetzt. Diese Garantieleistung setzt voraus, dass innerhalb der Drei-Jahres-Frist das defekte Gerät und der Kaufbeleg (Kassenbonn) vorgelegt und schriftlich kurz beschrieben wird, worin der Mangel besteht und wann er aufgetreten ist.

Wenn der Defekt von unserer Garantie gedeckt ist, erhalten Sie das reparierte oder ein neues Produkt zurück. Mit Reparatur oder Austausch des Produkts beginnt kein neuer Garantiezeitraum.

Garantiezeit und gesetzliche Mängelansprüche

Die Garantiezeit wird durch die Gewährleistung nicht verlängert. Dies gilt auch für ersetzte und reparierte Teile. Eventuell schon beim Kauf vorhandene Schäden und Mängel müssen sofort nach dem Auspacken gemeldet werden. Nach Ablauf der Garantiezeit anfallende Reparaturen sind kostenpflichtig.

Garantieumfang

Das Gerät wurde nach strengen Qualitätsrichtlinien sorgfältig produziert und vor Auslieferung gewissenhaft geprüft.

Die Garantieleistung gilt für Material- oder Fabrikationsfehler. Diese Garantie erstreckt sich nicht auf Produktteile, die normaler Abnutzung ausgesetzt sind und daher als Verschleißteile angesehen werden können oder für Beschädigungen an zerbrechlichen Teilen, z. B. Schalter, Akkus, Backformen oder Teile, die aus Glas gefertigt sind.

Diese Garantie verfällt, wenn das Produkt beschädigt, nicht sachgemäß benutzt oder gewartet wurde. Für eine sachgemäße Benutzung des Produkts sind alle in der Bedienungsanleitung aufgeführten Anweisungen genau einzuhalten. Verwendungszwecke und Handlungen, von denen in der Bedienungsanleitung abgeraten oder vor denen gewarnt wird, sind unbedingt zu vermeiden.

Das Produkt ist nur für den privaten und nicht für den gewerblichen Gebrauch bestimmt. Bei missbräuchlicher und unsachgemäßer Behandlung, Gewaltanwendung und bei Eingriffen, die nicht von unserer autorisierten Service-Niederlassung vorgenommen wurden, erlischt die Garantie.

Abwicklung im Garantiefall

Um eine schnelle Bearbeitung Ihres Anliegens zu gewährleisten, folgen Sie bitte den folgenden Hinweisen:

- Bitte halten Sie für alle Anfragen den Kassenbon und die Artikelnummer (z. B. IAN 12345) als Nachweis für den Kauf bereit.
- Die Artikelnummer entnehmen Sie bitte dem Typenschild, einer Gravur, auf dem Titelblatt Ihrer Anleitung (unten links) oder als Aufkleber auf der Rück- oder Unterseite.
- Sollten Funktionsfehler oder sonstige Mängel auftreten, kontaktieren Sie zunächst die nachfolgend benannte Serviceabteilung **telefonisch** oder per **E-Mail**.
- Ein als defekt erfasstes Produkt können Sie dann unter Beifügung des Kaufbelegs (Kassenbon) und der Angabe, worin der Mangel besteht und wann er aufgetreten ist, für Sie portofrei an die Ihnen mitgeteilte Service-Anschrift übersenden.



Auf www.lidl-service.com können Sie diese und viele weitere Handbücher, Produktvideos und Software herunterladen.

Service

DE Service Deutschland

Tel.: 0800 5435 111 (Kostenfrei aus dem dt. Festnetz/Mobilfunknetz)

E-Mail: kompernass@lidl.de

AT Service Österreich

Tel.: 0820 201 222 (0,15 EUR/Min.)

E-Mail: kompernass@lidl.at

CH Service Schweiz

Tel.: 0842 665566 (0,08 CHF/Min., Mobilfunk max. 0,40 CHF/Min.)

E-Mail: kompernass@lidl.ch

IAN 320211

Importeur

Bitte beachten Sie, dass die folgende Anschrift keine Serviceanschrift ist. Kontaktieren Sie zunächst die benannte Servicestelle.

KOMPERNASS HANDELS GMBH

BURGSTRASSE 21

DE-44867 BOCHUM

DEUTSCHLAND

www.kompernass.com

KOMPERNASS HANDELS GMBH

BURGSTRASSE 21

DE-44867 BOCHUM

GERMANY

www.kompennass.com

Stand der Informationen:

02/2019 · Ident.-No.: SWKK2200A1-012019-1

IAN 320211

