

# SILVERCREST®



[www.lidl-service.com](http://www.lidl-service.com)



## MINI-FRITEUSE MIT FONDUE SFM 850 A4

DE AT CH

### MINI-FRITEUSE MIT FONDUE

Bedienungsanleitung

IAN 315048

DE AT



DE AT CH

Klappen Sie vor dem Lesen die Seite mit den Abbildungen aus und machen Sie sich anschließend mit allen Funktionen des Gerätes vertraut.

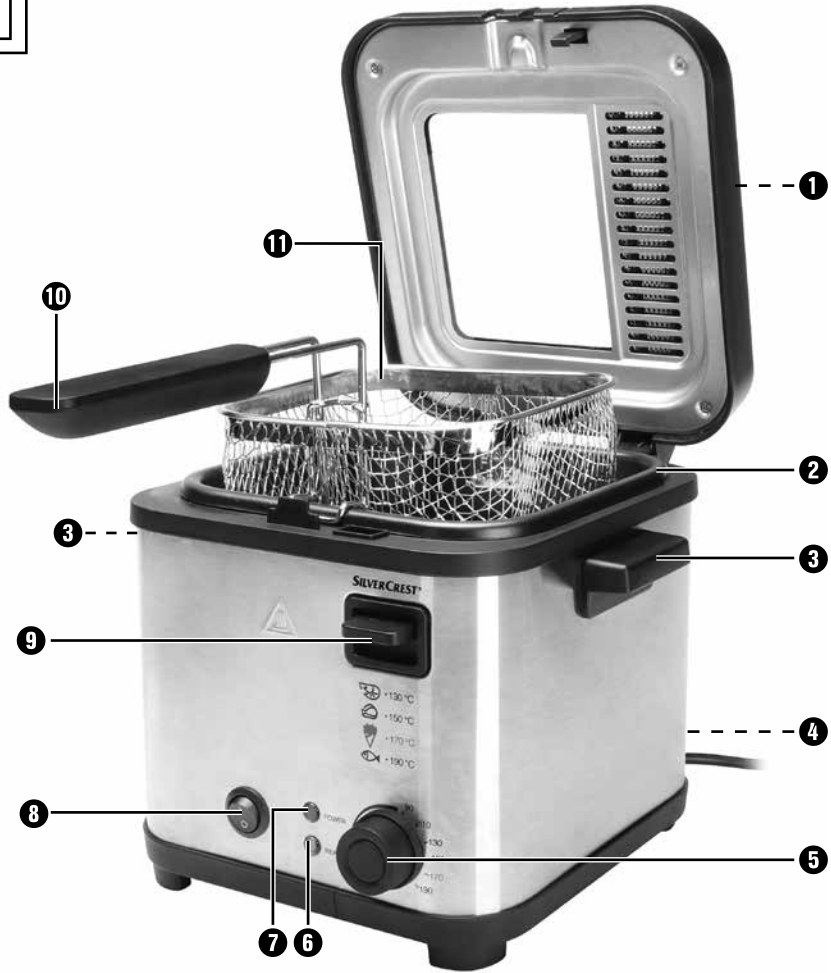
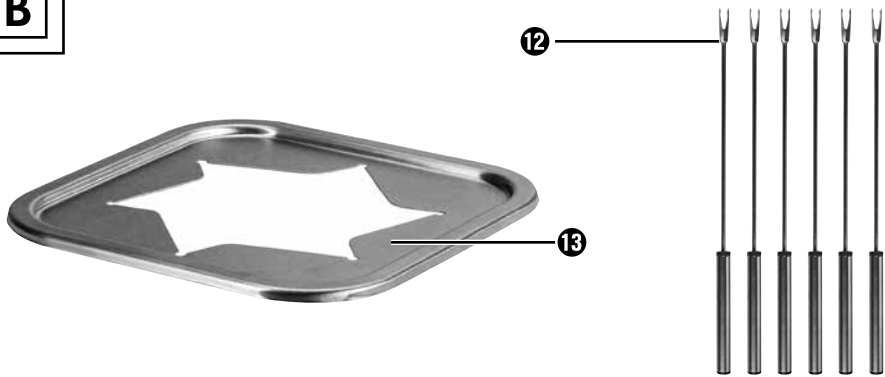
**A****B**

# Inhaltsverzeichnis

<b>Einleitung</b> .....	<b>2</b>
<b>Bestimmungsgemäße Verwendung</b> .....	<b>2</b>
<b>Lieferumfang und Transportinspektion</b> .....	<b>3</b>
Entsorgung der Verpackung .....	3
<b>Gerätebeschreibung/Zubehör</b> .....	<b>4</b>
<b>Technische Daten</b> .....	<b>4</b>
<b>Sicherheitshinweise</b> .....	<b>5</b>
<b>Vor dem ersten Gebrauch</b> .....	<b>8</b>
<b>Acrylamidarme Zubereitung</b> .....	<b>8</b>
<b>Frittieren</b> .....	<b>8</b>
Vorbereitungen .....	8
Lebensmittel frittieren .....	11
Festes Frittierfett .....	12
<b>Nach dem Frittieren</b> .....	<b>13</b>
<b>Fondue</b> .....	<b>13</b>
<b>Frittierfett wechseln</b> .....	<b>14</b>
<b>Reinigung und Pflege</b> .....	<b>15</b>
<b>Lagerung</b> .....	<b>17</b>
<b>Tipps</b> .....	<b>18</b>
Pommes frites selbst gemacht .....	18
Tiefkühlkost .....	18
Wie Sie unerwünschten Beigeschmack loswerden .....	19
Gesunde Ernährung .....	19
<b>Tabelle Frittierzeiten</b> .....	<b>20</b>
<b>Fehlerbehebung</b> .....	<b>21</b>
<b>Anhang</b> .....	<b>21</b>
Gerät entsorgen .....	21
Garantie der Kompernaß Handels GmbH .....	22
Service .....	23
Importeur .....	23

## Einleitung

Herzlichen Glückwunsch zum Kauf Ihres neuen Gerätes!

Sie haben sich damit für ein modernes und hochwertiges Produkt entschieden. Die Bedienungsanleitung ist Bestandteil dieses Produktes. Sie enthält wichtige Hinweise für Sicherheit, Gebrauch und Entsorgung. Machen Sie sich vor der Benutzung des Produkts mit allen Bedien- und Sicherheitshinweisen vertraut. Benutzen Sie dieses Produkt nur wie beschrieben und für die angegebenen Einsatzbereiche. Händigen Sie alle Unterlagen bei Weitergabe des Produkts an Dritte mit aus.

## Bestimmungsgemäße Verwendung

Dieses Gerät ist ausschließlich für das Frittieren von Lebensmitteln und für das Zubereiten von Fondues mit Fett oder Brühe im privaten Haushalt konzipiert. Dieses Gerät ist ausschließlich für die Benutzung in privaten Haushalten bestimmt. Benutzen Sie es nicht gewerblich.

Benutzen Sie das Gerät nur in trockenen Räumen und verwenden Sie es niemals im Freien.

Dieses Gerät ist nicht geeignet für den Gebrauch ...

- in Küchen für Mitarbeiter in Läden, Büros und anderen gewerblichen Bereichen,
- von Kunden in Hotels, Motels und anderen Wohneinrichtungen,
- in Frühstückspensionen.

### **WARNUNG!**

#### **Gefahr durch nicht bestimmungsgemäße Verwendung!**

Von dem Gerät können bei nicht bestimmungsgemäßer Verwendung und/oder andersartiger Nutzung Gefahren ausgehen.

- ▶ Das Gerät ausschließlich bestimmungsgemäß verwenden.
- ▶ Die in dieser Bedienungsanleitung beschriebenen Vorgehensweisen einhalten.

### **HINWEIS**

- ▶ Von dem Gerät können bei nicht bestimmungsgemäßer Verwendung und/oder andersartiger Nutzung Gefahren ausgehen. Verwenden Sie das Gerät ausschließlich bestimmungsgemäß. Die in dieser Bedienungsanleitung beschriebenen Vorgehensweisen einhalten. Ansprüche jeglicher Art wegen Schäden aus nicht bestimmungsgemäßer Verwendung, unsachgemäßen Reparaturen, unerlaubt vorgenommenen Veränderungen oder Verwendung nicht zugelassener Ersatzteile sind ausgeschlossen. Das Risiko trägt allein der Benutzer. Das Gerät ist kein Kinderspielzeug.

## Lieferumfang und Transportinspektion

Das Gerät wird standardmäßig mit folgenden Komponenten geliefert:

- Mini-Fritteuse mit Fondue
  - Frittierkorb und Haltegriff
  - Fondueering
  - 6 Fonduespieße
  - Bedienungsanleitung
- 1) Entnehmen Sie alle Teile des Gerätes und die Bedienungsanleitung aus dem Karton.
  - 2) Entfernen Sie sämtliches Verpackungsmaterial und eventuelle Aufkleber vom Gerät.

### HINWEIS

- Prüfen Sie die Lieferung auf Vollständigkeit und auf sichtbare Schäden.
- Bei einer unvollständigen Lieferung oder Schäden infolge mangelhafter Verpackung oder durch Transport wenden Sie sich an die Service-Hotline (siehe Kapitel **Service**).

## Entsorgung der Verpackung

Die Verpackung schützt das Gerät vor Transportschäden. Die Verpackungsmaterialien sind nach umweltverträglichen und entsorgungstechnischen Gesichtspunkten ausgewählt und deshalb recyclebar.



Die Rückführung der Verpackung in den Materialkreislauf spart Rohstoffe und verringert das Abfallaufkommen. Entsorgen Sie nicht mehr benötigte Verpackungsmaterialien gemäß den örtlich geltenden Vorschriften.



Entsorgen Sie die Verpackung umweltgerecht.

Beachten Sie die Kennzeichnung auf den verschiedenen Verpackungsmaterialien und trennen Sie diese gegebenenfalls gesondert. Die Verpackungsmaterialien sind gekennzeichnet mit Abkürzungen (a) und Ziffern (b) mit folgender Bedeutung:

- 1–7: Kunststoffe,
- 20–22: Papier und Pappe,
- 80–98: Verbundstoffe.

### HINWEIS

- Heben Sie, wenn möglich, die Originalverpackung während der Garantiezeit des Gerätes auf, um das Gerät im Garantiefall ordnungsgemäß verpacken zu können.

## Gerätebeschreibung/Zubehör

- ❶ Permanent-Metallfilter
- ❷ Frittier-Behälter
- ❸ Handgriffe
- ❹ Kabelaufwicklung
- ❺ Temperaturregler
- ❻ Kontrollleuchte Ready
- ❼ Kontrollleuchte Power
- ❽ Ein-/Aus-Schalter (O/I)
- ❾ Entriegelungstaste Deckel
- ❿ Haltegriff
- ⓫ Frittierkorb
- ⓬ Fonduespieße
- ⓭ Fondueing

## Technische Daten

Netzspannung	230 V ~ (Wechselstrom), 50/60 Hz
Nennleistung	850 W
Fassungsvermögen Öl	ca. 1,2 Liter bis zur MAX-Markierung
Fassungsvermögen festes Fett	ca. 1 kg
	Alle Teile dieses Gerätes, die mit Lebensmitteln in Berührung kommen, sind lebensmittelecht.

## Sicherheitshinweise

### **STROMSCHLAGGEFAHR!**

- ▶ Achten Sie darauf, dass im Betrieb das Netzkabel niemals nass oder feucht wird. Führen Sie es so, dass es nicht eingeklemmt oder anderweitig beschädigt werden kann.
- ▶ Schließen Sie das Gerät an eine Netzsteckdose mit einer Netzspannung von 230 V ~, 50/60 Hz an.
- ▶ Lassen Sie beschädigte Netzstecker oder Netzkabel sofort von autorisiertem Fachpersonal oder dem Kundenservice austauschen, um Gefährdungen zu vermeiden.



Tauchen Sie das Gerät mit der Netzleitung niemals unter Wasser und reinigen Sie es auch nicht unter fließendem Wasser.

### **WARNUNG! VERLETZUNGSGEFAHR!**

- ▶ Dieses Gerät darf nicht von Kindern im Alter zwischen 0 und 8 Jahren benutzt werden. Dieses Gerät kann von Kindern ab 8 Jahren und darüber benutzt werden, wenn sie ständig beaufsichtigt werden. Dieses Gerät kann von Personen mit reduzierten physischen, sensorischen oder mentalen Fähigkeiten oder Mangel an Erfahrung und/oder Wissen benutzt werden, wenn sie beaufsichtigt oder bezüglich des sicheren Gebrauchs des Gerätes unterwiesen wurden und die daraus resultierenden Gefahren verstanden haben.
- ▶ Das Gerät und seine Anschlussleitung sind von Kindern jünger als 8 Jahre fernzuhalten.
- ▶ Die Reinigung und die Wartung durch den Benutzer darf nicht von Kindern durchgeführt werden.
- ▶ Sorgen Sie für einen sicheren Stand des Gerätes.



## **⚠️ WARNUNG! VERLETZUNGSGEFAHR!**

- ▶ Falls das Gerät heruntergefallen oder beschädigt ist, dürfen Sie es nicht mehr in Betrieb nehmen. Lassen Sie das Gerät von qualifiziertem Fachpersonal überprüfen und gegebenenfalls reparieren.
- ▶ Während des Frittiervorgangs wird heißer Dampf freigesetzt, insbesondere, wenn Sie den Deckel öffnen. Halten Sie einen sicheren Abstand zum Dampf.
- ▶ Stellen Sie sicher, dass alle Teile vollständig trocken sind, bevor Sie Öl oder flüssiges Fett in die Fritteuse geben. Heißes Öl oder heißes Fett spritzt sonst.
- ▶ Trocknen Sie alle Lebensmittel sorgfältig ab, bevor Sie sie in die Fritteuse geben. Heißes Öl oder heißes Fett spritzt sonst.
- ▶ Gehen Sie insbesondere mit gefrorenen Lebensmitteln vorsichtig um. Entfernen Sie alle Eisstücke. Je mehr Eis sich noch an den Lebensmitteln befindet, umso mehr spritzt das heiße Öl oder das heiße Fett.
- ▶ Teile des Gerätes werden während des Gebrauchs heiß. Berühren Sie diese nicht, um Verbrennungen zu vermeiden.
- ▶ Das Gerät sollte in einer stabilen Lage mit den Handgriffen aufgestellt werden, um ein Verschütten der heißen Flüssigkeit zu vermeiden.

## **⚠️ WARNUNG! BRANDGEFAHR!**

- ▶ Benutzen Sie keine externe Zeitschaltuhr oder ein separates Fernwirksystem, um das Gerät zu betreiben.
- ▶ Schmelzen Sie Fettblöcke niemals in der Fritteuse. Durch die hohe Temperatur, die entsteht, solange das Fett noch nicht das Heizelement bedeckt, kann das Heizelement beschädigt werden oder es kommt zu einem Brand! Schmelzen Sie das Fett vorher in einem Topf o. Ä.

## **⚠️ WARNUNG! BRANDGEFAHR!**

- ▶ Benutzen Sie das Gerät nicht in der Nähe von heißen Oberflächen.
- ▶ Lassen Sie das Gerät während des Betriebs niemals unbeaufsichtigt.



**Achtung! Heiße Oberfläche!**

## **Benutzen Sie niemals Wasser zum Löschen der Fritteuse!**

- ▶ Altes bzw. verschmutztes Fett oder Öl entzündet sich bei Überhitzung von selbst. Wechseln Sie das Öl oder Fett rechtzeitig. Im Brandfall Netzstecker ziehen und brennendes Fett oder Öl mit einer Decke ersticken.

## **ACHTUNG! GERÄTESCHÄDEN!**

- ▶ Füllen Sie nie mehr Fett als bis zur MAX-Markierung und nie weniger als bis zur MIN-Markierung in den Frittier-Behälter ein. Achten Sie bei jedem Einschalten darauf, dass genügend Fett oder Öl in der Fritteuse ist.
- ▶ Schalten Sie das Gerät niemals ein, wenn sich kein Öl oder flüssiges Fett darin befindet. Ansonsten kann das Gerät überhitzen.
- ▶ Die Fritteuse ist nur zum Frittieren von Lebensmitteln geeignet. Sie ist nicht für das Kochen von Flüssigkeiten konzipiert.
- ▶ Wenn Sie die Fondue-Funktion dieses Gerätes benutzen, beachten Sie, dass nur klassisches Fondue mit Öl/Fett oder mit Brühe mit diesem Gerät betrieben werden kann. Benutzen Sie das Gerät nicht um Schokoladen- oder Käse-Fondue herzustellen.

## Vor dem ersten Gebrauch

Bevor Sie die Fritteuse zum ersten Mal benutzen, reinigen Sie bitte die einzelnen Teile gründlich und trocknen Sie sie sorgfältig ab (siehe Kapitel „Reinigung und Pflege“).

## Acrylamidarme Zubereitung

Acrylamid ist ein möglicherweise krebserzeugender Stoff, der beim Frittieren von stärkehaltigen Lebensmitteln durch Reaktionen mit Aminosäuren verstärkt gebildet wird. Bei Temperaturen von mehr als 175 °C steigt die Bildung von Acrylamid sprunghaft an.

Frittieren Sie daher stärkehaltige Lebensmittel, wie zum Beispiel Pommes frites, nach Möglichkeit nicht mit einer Temperatur von über 170 °C. Das Frittiergut sollte nur goldgelb anstatt dunkel oder braun frittiert werden. Nur so erreichen Sie eine acrylamidarme Zubereitung.

## Frittieren

Für den Gebrauch in dieser Fritteuse empfehlen wir Frittieröl oder flüssiges Frittierfett. Sie können auch festes Frittierfett benutzen. Lesen Sie hierzu erst das Kapitel „Festes Frittierfett“.

## Vorbereitungen

- 1) Stellen Sie das Gerät auf eine waagerechte, ebene, stabile und hitzebeständige Oberfläche.

### HINWEIS

► Wenn Sie die Fritteuse unter die Dunstabzugshaube auf den Herd stellen wollen, achten Sie darauf, dass der Herd ausgeschaltet ist.

- 2) Wickeln Sie das Netzkabel komplett von der Kabelaufwicklung ④.
- 3) Drücken Sie die Entriegelungstaste Deckel ⑨. Der Deckel springt auf.
- 4) Nehmen Sie den Frittierkorb ⑪ heraus und befestigen Sie den Haltegriff ⑩:

- Drücken Sie die Stäbe des Haltegriffs 10 etwas zusammen, so dass sich die Haltebolzen von innen in die Ösen am Frittierkorb 11 schieben lassen:

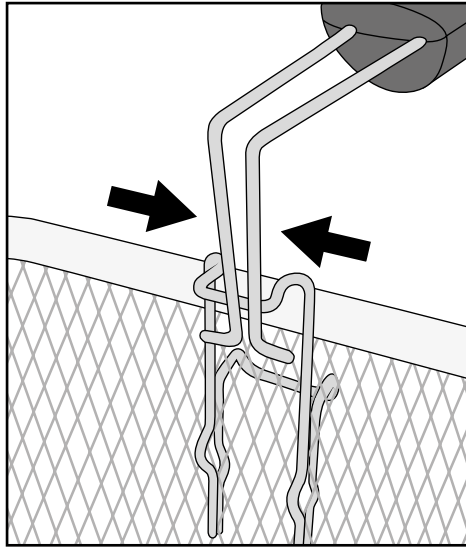

- Lösen Sie dann die zusammengedrückten Stäbe des Haltegriffs 10, so dass die Haltebolzen durch die Ösen ragen:

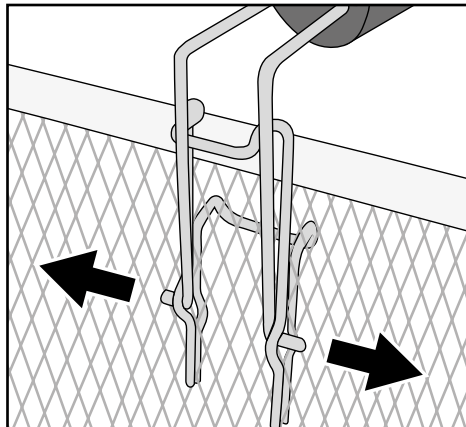

- Ziehen Sie den Haltegriff 10 nach hinten, so dass dieser einrastet:

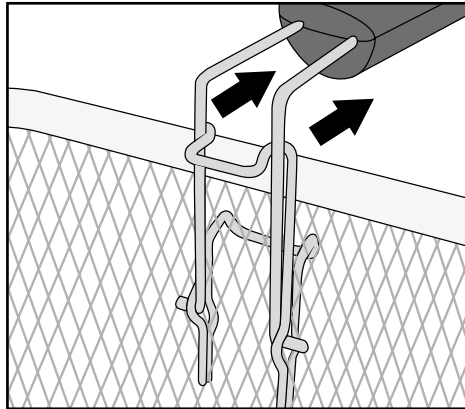

- Der Haltegriff 10 sitzt nun fest am Frittierkorb 11.

## HINWEIS

- ▶ Verwenden Sie nur Öle oder Fette, die ausdrücklich als „nicht schäumend“ gekennzeichnet und zum Frittieren geeignet sind. Diese Information finden Sie auf der Verpackung oder dem Etikett.
  - ▶ Vermischen Sie niemals verschiedene Fett- oder Ölsorten! Die Fritteuse könnte überschäumen.
- 5) Befüllen Sie den trockenen und leeren Frittier-Behälter 2 mit Öl, flüssigem oder geschmolzenem Fett (ca. 1,2 l Öl oder ca. 1 kg festes Fett).

## HINWEIS

- ▶ Füllen Sie nie mehr Fett oder Öl als bis zur MAX-Markierung und nie weniger als bis zur MIN-Markierung in den Frittier-Behälter 2 ein.

## ⚠ STROMSCHLAGGEFAHR!

- ▶ Das Netzkabel darf nicht mit den heißen Teilen der Fritteuse in Berührung kommen. Gefahr eines elektrischen Schlages!
- 6) Setzen Sie den Frittierkorb 11 wieder ein.
- 7) Schließen Sie den Deckel, so dass dieser einrastet.

## Lebensmittel frittieren

### ACHTUNG! SACHSCHADEN!

► Betreiben Sie die Fritteuse niemals ohne Öl/Fett!





- 1) Stecken Sie den Netzstecker in eine Netzsteckdose.
- 2) Stellen Sie den Ein-/Aus-Schalter **8** in die Position „I“. Die Kontrollleuchte Power **7** leuchtet auf.
- 3) Drehen Sie den Temperaturregler **5** auf die gewünschte Temperatur. Das Öl oder Fett wird auf die gewünschte Temperatur erhitzt. Ist die eingestellte Temperatur erreicht, leuchtet die Kontrollleuchte Ready **6** auf.

### HINWEIS

► Wir empfehlen das Gerät mindestens 10 - 15 Minuten aufheizen zu lassen, bevor Sie mit dem Frittieren beginnen.

### HINWEIS

Die korrekte Frittiertemperatur finden Sie auf der Packung des Frittierguts oder im Kapitel „Tabelle Frittierzeiten“ in dieser Bedienungsanleitung. Eine grobe Orientierung, welche Lebensmittel bei welcher Temperatur frittiert werden sollten, geben Ihnen die Abbildungen auf der Vorderseite der Fritteuse:

Symbol	Lebensmittel	Temperatur
	Garnelen	130 °C
	Hähnchen	150 °C
	Pommes frites (frisch)	170 °C
	Fisch	190 °C

Die genannten Werte sind nur Orientierungshilfen. Die Temperatur kann je nach Beschaffenheit und persönlichem Geschmack variieren!

## **⚠ WARNUNG! VERLETZUNGSGEFAHR!**

- ▶ Der Deckel und die Fritteuse sind während des Frittiervorganges sehr heiß. Fassen Sie daher während des Frittiervorganges nur die Griffe **3** an! Verbrennungsgefahr! Benutzen Sie am besten Topfhandschuhe.

- 4) Drücken Sie die Entriegelungstaste Deckel **9**.

## **⚠ WARNUNG! VERLETZUNGSGEFAHR!**

- ▶ Seien Sie vorsichtig beim Befüllen des Frittierkorbes **1**! Dieser ist sehr heiß!

- 5) Nehmen Sie den Frittierkorb **1** aus der Fritteuse. Geben Sie das Frittiergut hinein. Der Frittierkorb **1** darf dabei maximal so befüllt werden, dass das Füllgut komplett von Fett bedeckt wird, wenn man den Frittierkorb **1** in die Fritteuse absenkt. Überschreiten Sie zudem nicht die MAX-Markierung am Frittierkorb **1**.
- 6) Senken Sie den Frittierkorb **1** vorsichtig in das heiße Öl oder Fett ab.
- 7) Schließen Sie den Gerätedeckel.

## **HINWEIS**

- ▶ Durch das Sichtfenster im Gerätedeckel können Sie den Frittiervorgang überwachen.

## **Festes Frittierfett**

Um zu verhindern, dass das Fett spritzt und das Gerät zu heiß wird, treffen Sie bitte folgende Vorsichtsmaßnahmen, wenn Sie festes Frittierfett benutzen:

- Bei Verwendung von frischem Fett, schmelzen Sie die Fettblöcke zunächst langsam bei kleiner Hitze in einem normalen Topf. Gießen Sie das geschmolzene Fett vorsichtig in die Fritteuse. Stecken Sie erst dann den Netzstecker ein und schalten Sie die Fritteuse ein.
- Nach Gebrauch bewahren Sie die Fritteuse mit dem wieder erstarrten Fett bei Raumtemperatur auf.
- Wenn das Fett zu kalt ist, kann es bei erneutem Schmelzen spritzen! Um dies zu verhindern, stechen Sie mit einem Holz- oder Plastikstab einige Löcher in das wieder fest gewordene Fett. Achten Sie darauf, dass die Beschichtung des Frittier-Behälters **2** nicht beschädigt wird!
- Um das Fett zu schmelzen, stecken Sie den Netzstecker in die Netzsteckdose, stellen Sie den Ein-/Aus-Schalter **8** in die Position „I“ und drehen Sie den Temperaturregler **5** auf 130° C. Die Kontrollleuchte Power **7** leuchtet auf.
- Warten Sie, bis das gesamte Fett geschmolzen ist. Die Kontrollleuchte Ready **6** kann dabei immer wieder aufleuchten und erlöschen. Stellen Sie erst dann die gewünschte Frittieretemperatur ein, wenn das gesamte Fett geschmolzen ist.

## Nach dem Frittieren

### **⚠️ WARNUNG! VERLETZUNGSGEFAHR!**

► Fassen Sie niemals den Frittierkorb **1** nach dem Frittieren an. Dieser ist sehr heiß! Heben Sie den Frittierkorb **1** nur an dem Haltegriff **10** aus der Fritteuse!

- 1) Wenn das Frittiertgut fertig ist, drücken Sie die Entriegelungstaste Deckel **9**, so dass der Deckel aufspringt.
- 2) Heben Sie den Frittierkorb **1** an und hängen Sie ihn an den Rand des Gerätes, so dass überschüssiges Fett abtropfen kann.
- 3) Drehen Sie den Temperaturregler **5** auf Min.
- 4) Stellen Sie den Ein-/Aus-Schalter **8** in die Position „O“, um das Gerät auszuschalten.
- 5) Ziehen Sie den Netzstecker aus der Netzsteckdose.
- 6) Wenn das Frittiertgut abgetropft ist, heben Sie den Frittierkorb **1** vorsichtig aus der Fritteuse.
- 7) Geben Sie das Frittiertgut in eine Schüssel oder ein Sieb (mit saugfähigem Küchenpapier auslegen!).

Wenn Sie die Fritteuse nicht regelmäßig benutzen, empfiehlt es sich, das Öl nach dem Erkalten in gut verschlossenen Flaschen, oder anderen Frittier-Behältern, vorzugsweise im Kühlschrank oder an einem anderen kühlen Ort aufzubewahren. Befüllen Sie die Flaschen durch ein feines Sieb, um Nahrungspartikel aus dem Öl zu entfernen.

## Fondue

Sie können diese Fritteuse als Fondue-Topf benutzen.

### **ACHTUNG! SACHSCHADEN!**

► Benutzen Sie dieses Gerät nicht, um Schokoladen- oder Käsefondue herzustellen!  
Benutzen Sie ausschließlich Fett/Öl oder Brühe, um ein Fondue mit diesem Gerät zuzubereiten.

- 1) Bereiten Sie das Gerät wie im Kapitel „Vorbereitungen“ beschrieben vor.
- 2) Öffnen Sie den Gerätedeckel und legen Sie den Fonduring **13** auf den Rand des Frittierbehälters **2** und schließen Sie den Gerätedeckel wieder.
- 3) Stecken Sie den Netzstecker in eine Netzsteckdose.
- 4) Stellen Sie den Ein-/Aus-Schalter **8** in die Position „I“. Die Kontrollleuchte Power **7** leuchtet auf.



- 5) Stellen Sie den Temperaturregler **5** auf die gewünschte Temperatur.  
Bei klassischem Fondue mit Öl/Fett: Je nachdem, welche Art von Lebensmittel Sie frittieren wollen, orientieren Sie sich dabei an der Tabelle im Kapitel „Lebensmittel frittieren“.  
Bei Fondue mit Brühe: Stellen Sie eine Temperatur zwischen 90 und 110 °C (ca. 100 °C) ein, die Brühe sollte lediglich simmern (leicht köcheln).
- 6) Wenn die eingestellte Temperatur erreicht ist, öffnen Sie den Gerätedeckel.
- 7) Spießen Sie die Lebensmittel auf die Fonduespieße **12** und stellen Sie die Fonduespieße **12** vorsichtig in den Frittierbehälter **2**. In jeder Einkerbung am Fondueing **13** kann ein Fonduespieß **12** stehen.  
Je nach Art und Größe sind die aufgespießten Lebensmittel nach wenigen Minuten gar.
- 8) Entnehmen Sie vorsichtig den Fonduespieß **12** und lösen Sie die gegarte Speise. Sie können dann weitere Lebensmittel auf den Fonduespieß **12** spießen und in das heiße Fett/die Brühe geben.
- 9) Wenn Sie das Fondue beenden wollen, drehen Sie den Temperaturregler **5** auf Min, stellen Sie den Ein-/Aus-Schalter **6** auf die Position „O“ und ziehen Sie den Netzstecker aus der Netzsteckdose.

## Frittierfett wechseln

Wechseln Sie das Öl erst, wenn es völlig erkalte ist. Festes Fett muss gerade noch flüssig sein, so dass man es schütten kann.

- 1) Drücken Sie die Entriegelungstaste Deckel **9** und nehmen Sie den Deckel ab (siehe Kapitel „Reinigung und Pflege“).
- 2) Entnehmen Sie den Frittierkorb **11**.
- 3) Fassen Sie das Gerät an den seitlichen Griffen **3** an und gießen Sie das Öl oder Fett über die hintere linke Ecke, an der sich eine Ausgießkerbe (↙) befindet, in geeignete Behältnisse, zum Beispiel Flaschen. Benutzen Sie dafür am Besten einen Trichter.

### HINWEIS

- In jeder Gemeinde oder Stadt ist die Entsorgung von Speiseölen oder -fetten anders geregelt. Oft ist es nicht erlaubt, solche Öle oder Fette im normalen Hausmüll zu entsorgen. Bitte informieren Sie sich bei Ihrer Gemeinde- oder Stadtverwaltung nach den Entsorgungsmöglichkeiten.
- 4) Reinigen Sie alle Teile der Fritteuse gründlich, wie im Kapitel „Reinigung und Pflege“ beschrieben.
  - 5) Füllen Sie frisches Öl oder Fett in die Fritteuse, wie im Kapitel „Frittieren“ beschrieben.

## Reinigung und Pflege

### **⚠️ WARNUNG! VERLETZUNGSGEFAHR!**

► Bevor Sie das Gerät reinigen, ziehen Sie immer den Netzstecker aus der Netzsteckdose.

 Auf keinen Fall darf das Gerät in Flüssigkeiten getaucht werden! Hierdurch kann Lebensgefahr durch elektrischen Schlag entstehen und das Gerät beschädigt werden.

### **⚠️ WARNUNG! VERLETZUNGSGEFAHR!**

► Lassen Sie das Gerät vor der Reinigung erst abkühlen.

### **ACHTUNG! SACHSCHADEN!**

► Verwenden Sie zur Reinigung keine ätzenden oder scheuernden Reinigungsmittel/-materialien wie Scheuermilch oder Stahlwolle. Diese können die Oberfläche des Gerätes beschädigen!

Zur einfachen Reinigung, nehmen Sie die Fritteuse auseinander:

- 1) Öffnen Sie die Abdeckung über dem Permanent-Metallfilter **1** und nehmen Sie diesen heraus:

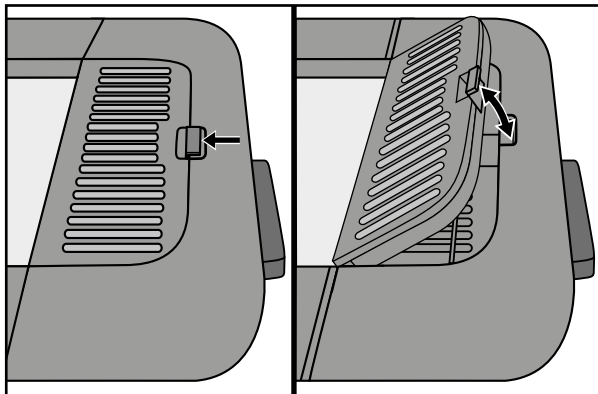

- 2) Öffnen Sie den Gerätedeckel. Drücken Sie mit einem Stab o. ä. in die Löcher an den Scharnierhalterungen an der Rückseite des Gerätes und ziehen Sie den Gerätedeckel gleichzeitig nach oben aus den Scharnierhalterungen heraus:

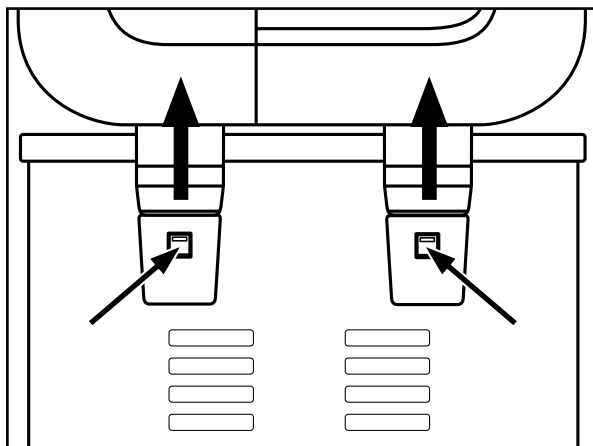

- 3) Entnehmen Sie den Frittierkorb ①.

-  Den Frittierkorb ① können Sie in der Spülmaschine reinigen. Dieser ist spülmaschinengeeignet. Nehmen Sie hierfür jedoch den Haltegriff ⑩ ab.

## HINWEIS

- ▶ Vor dem ersten Gebrauch muss der Frittierkorb ① von Hand abgespült werden. Bevor der Frittierkorb ① in der Spülmaschine gereinigt werden darf, muss dieser in Öl getaucht worden sein. Trocknen Sie den Frittierkorb ① vor einer erneuten Benutzung gut ab.
- Sobald sich das Fett/Öl abgekühlt hat, schütten Sie es aus dem Frittierbehälter ② (siehe Kapitel „Frittierfett wechseln“).
- Reinigen Sie den Haltegriff ⑩, den Permanent-Metallfilter ①, die Fondue-spieße ⑫ und den Fondueing ⑬ in warmem Wasser mit einem milden Spülmittel. Spülen Sie alle Teile dann mit klarem Wasser ab.
- Reinigen Sie das Gehäuse und den Frittier-Behälter ② mit einem feuchten Tuch. Bei Bedarf geben Sie ein mildes Spülmittel auf das Tuch. Wischen Sie danach mit einem nur mit Wasser befeuchteten Tuch gründlich nach, so dass keine Spülmittelreste mehr im Frittier-Behälter ② haften. Trocknen Sie das Gehäuse und den Frittier-Behälter ② gut ab.

- Reinigen Sie den Gerätedeckel in warmem Wasser mit einem milden Spülmittel. Spülen Sie diesen dann mit klarem Wasser ab. Trocknen Sie den Gerätedeckel gut ab und stellen Sie ihn aufrecht auf die Seite, so dass noch im Inneren des Deckels verbliebenes Wasser herauslaufen kann. Achten Sie darauf, dass der Deckel vor einer erneuten Benutzung vollständig trocken sein muss!
  - Reinigen Sie den Permanent-Metallfilter ❶ in warmem Wasser mit einem milden Spülmittel und spülen Sie diesen mit klarem Wasser ab.
- 4) Trocknen Sie alle Teile vor dem Zusammenbauen gut ab.
  - 5) Legen Sie den Permanent-Metallfilter ❶ wieder in die Mulde im Gerätedeckel und schließen Sie die Abdeckung über dem Permanent-Metallfilter ❶.
  - 6) Stecken Sie den Gerätedeckel wieder so auf das Gerät, dass die Scharniere in die Scharnierhalterungen an der Rückseite des Gerätes greifen und fest sitzen.

## HINWEIS

- Andere Wartungsarbeiten sollten von einem autorisierten Fachbetrieb oder dem Kundendienst durchgeführt werden.

## Lagerung

- 1) Heben oder tragen Sie das Gerät mit Hilfe der seitlichen Handgriffe ❸ am Gehäuse.
- 2) Wickeln Sie das Netzkabel um die Kabelaufwicklung ❹ an der Rückseite des Gerätes. Stecken Sie einen der Stifte des Netzsteckers in eines der Löcher der Kabelaufwicklung ❹, um den Netzstecker zu fixieren:

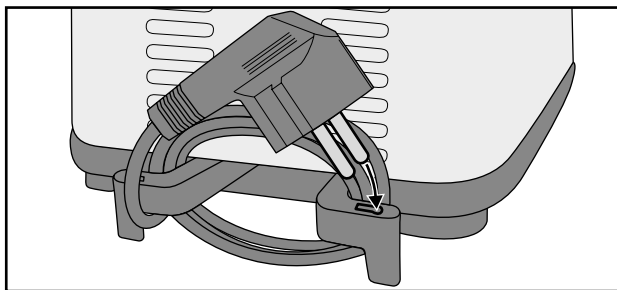

- 3) Den Haltegriff ❷ des Frittierkorbes ❶ können Sie zur Lagerung wieder abmontieren und in den Frittierkorb ❶ legen, so dass der Frittierkorb ❶ in die Fritteuse gestellt werden kann.
- 4) Lagern Sie das Gerät mit geschlossenem Gerätedeckel. So bleibt das Innere der Fritteuse sauber und staubfrei.

## Tipps

### Pommes frites selbst gemacht

- Kartoffeln, die zum Frittieren vorgesehen sind, sollten einwandfrei und nicht angekeimt sein.
- Zum Frittieren sollten „mehligkochende“ oder „vorwiegend festkochende“ Kartoffelsorten verwendet werden.
- Nach dem Schälen die Kartoffeln entsprechend der gewünschten Zubereitung zerkleinern (Streifen oder Scheiben).
- Wässern Sie die Kartoffeln vor der Weiterverwendung ca. eine Stunde. Dadurch wird ein Teil des Zuckers, einem der Ausgangsprodukte für die Bildung von Acrylamid, herausgelöst.
- Lassen Sie die Kartoffeln sorgfältig trocknen.
- Frittieren Sie selbst gemachte Pommes frites stets zweimal:
  - erst 8 – 12 Minuten bei ca. 150 °C dann 3 – 4 Minuten bei 170 °C, je nach gewünschten Bräunungsgrad.
- Tiefgekühlte Pommes frites sind vorgekocht und müssen daher nur einmal frittiert werden. Folgen Sie den Anweisungen auf der Packung.

### Tiefkühlkost

Tiefgekühltes Frittiergut (-16 bis -18 °C) kühlt das Öl oder Fett erheblich ab, brät dadurch nicht schnell genug an und nimmt daher möglicherweise zu viel Öl oder Fett auf. Um dies zu vermeiden, gehen Sie bitte wie folgt vor:

- Frittieren Sie keine größeren Mengen auf einmal. Das Frittiergut darf maximal bis zur Max-Markierung im Inneren des Frittierkorbes **1** gefüllt sein.
- Erhitzen Sie das Öl mindestens 15 Minuten, bevor Sie das Frittiergut hineingeben.
- Stellen Sie den Temperaturregler **5** auf die in dieser Bedienungsanleitung oder auf der Packung des Frittierguts angegebene Temperatur.
- Vorzugsweise lassen Sie Tiefkühlkost vor dem Frittieren bei Zimmertemperatur antauen. Entfernen Sie so viel Eis und Wasser wie möglich, bevor Sie das Frittiergut in die Fritteuse geben.
- Geben Sie das Frittiergut möglichst langsam und vorsichtig in die Fritteuse, da Tiefkühlkost das heiße Öl oder Fett abrupt und heftig zum Sprudeln bringen kann.

## Wie Sie unerwünschten Beigeschmack loswerden

Manche Nahrungsmittel, insbesondere Fisch, geben beim Frittieren Flüssigkeit ab. Diese Flüssigkeiten sammeln sich im Frittieröl oder -fett an und können den Geruch und Geschmack des nachfolgenden, im gleichen Öl oder Fett erhitzten, Frittierguts beeinträchtigen.

Gehen Sie wie folgt vor, um wieder geschmacklich neutrales Öl oder Fett zu erhalten:

- Erhitzen Sie das Öl oder Fett auf ca. 150 °C und geben Sie zwei dünne Scheiben Brot oder ein paar kleine Zweige Petersilie in den Frittierkorb ①.
- Senken Sie den Frittierkorb ① in das Fett ab und schließen Sie den Deckel.
- Warten Sie, bis das Öl oder Fett nicht mehr sprudelt und entfernen Sie das Brot bzw. die Petersilie mit einem Schaumlöffel. Das Öl oder Fett ist nun wieder geschmacksneutral.

## Gesunde Ernährung

Ernährungswissenschaftler empfehlen die Verwendung von pflanzlichen Ölen und Fetten, die ungesättigte Fettsäuren (z. B. Linolsäure) enthalten. Allerdings verlieren diese Öle und Fette ihre positiven Eigenschaften schneller als andere Sorten und müssen daher öfter ausgewechselt werden.

Orientieren Sie sich an den folgenden Richtlinien:

- Wechseln Sie das Öl oder Fett regelmäßig. Wenn Sie mit der Fritteuse hauptsächlich Pommes frites zubereiten und das Öl oder Fett nach jedem Gebrauch durchsehen, können Sie es 10- bis 12-mal verwenden.
- Verwenden Sie das Öl oder Fett jedoch nicht länger als sechs Monate. Beachten Sie bitte auch stets die Anweisungen auf der Verpackung.
- Generell lässt sich Öl oder Fett weniger lang verwenden, wenn Sie hauptsächlich proteinhaltige Lebensmittel wie Fleisch oder Fisch frittieren.
- Mischen Sie kein frisches Öl mit gebrauchtem.
- Wechseln Sie das Öl oder Fett, wenn es beim Erhitzen schäumt, einen strengen Geschmack oder Geruch entwickelt oder wenn es dunkel wird und/oder eine sirupartige Konsistenz entwickelt.

## Tabelle Frittierzeiten

Die Tabelle gibt Beispiele an, welche Nahrungsmittel bei welcher Temperatur frittiert werden müssen, und wie viel Frittierzeit Sie dazu benötigen. Falls die Anweisungen auf der Verpackung des Frittierguts von dieser Tabelle abweichen, folgen Sie bitte den Anweisungen auf der Verpackung.

Lebensmittel	Temperatur (ca.)	Zeit in Minuten
Frikadelle (gefroren)	150 °C	2 - 5 Minuten
Schweinekoteletts (paniert)	150 °C	12 - 25 Minuten
Hähnchenportionen (große Stücke)	150 °C	8 - 18 Minuten
Hähnchenportionen (kleine/mittlere Stücke)	150 °C	7 - 17 Minuten
Pommes frites (frisch)	150 °C / 170 °C	8 - 12 Minuten / 3 - 4 Minuten
Pommes frites (gefroren)	siehe Angaben des Herstellers	siehe Angaben des Herstellers
Scampis (frisch)	130 °C	2 - 5 Minuten
Pilze	170 - 190 °C	3 - 5 Minuten

### HINWEIS

- ▶ Bei den Gradangaben kann es zu geringfügigen Temperaturabweichungen kommen. Die in der oberen Tabelle genannten Werte sind Orientierungshilfen. Sie beziehen sich auf eine Menge von ca. 150 - 200 Gramm. Je nach Beschaffenheit der Lebensmittel können die Zeiten variieren.
- ▶ Der Frittierkorb **II** darf höchstens bis zur Max-Markierung im Inneren mit Frittiergut gefüllt sein.

## Fehlerbehebung

PROBLEM	MÖGLICHE URSACHE	MÖGLICHE LÖSUNGEN
Das Gerät funktioniert nicht.	Das Gerät ist nicht mit einer Netzsteckdose verbunden.	Schließen Sie das Gerät an eine Netzsteckdose an.
oder	Das Gerät ist beschädigt.	Wenden Sie sich an den Service.
Die Kontrollleuchte Power <b>7</b> leuchtet nicht.	Das Gerät ist ausgeschaltet.	Schalten Sie das Gerät am Ein-/Aus-Schalter <b>8</b> ein.
Die Kontrollleuchte Ready <b>6</b> leuchtet nicht.	Die eingestellte Temperatur des Öles / Fettes ist noch nicht erreicht.	Warten Sie einige Minuten, bis die gewünschte Temperatur erreicht ist.

Sollten sich die Störungen nicht mit oben stehenden Fehlerbehebungen beheben lassen, oder wenn Sie andere Arten von Störungen feststellen, wenden Sie sich bitte an unseren Service.

## Anhang

### Gerät entsorgen



**Werfen Sie das Gerät keinesfalls in den normalen Hausmüll. Dieses Produkt unterliegt der europäischen Richtlinie 2012/19/EU.**

Entsorgen Sie das Gerät über einen zugelassenen Entsorgungsbetrieb oder über Ihre kommunale Entsorgungseinrichtung. Beachten Sie die aktuell geltenden Vorschriften. Setzen Sie sich im Zweifelsfall mit Ihrer Entsorgungseinrichtung in Verbindung.



Möglichkeiten zur Entsorgung des ausgedienten Produkts erfahren Sie bei Ihrer Gemeinde- oder Stadtverwaltung.



## Garantie der Kompernaß Handels GmbH

Sehr geehrte Kundin, sehr geehrter Kunde,

Sie erhalten auf dieses Gerät 3 Jahre Garantie ab Kaufdatum. Im Falle von Mängeln dieses Produkts stehen Ihnen gegen den Verkäufer des Produkts gesetzliche Rechte zu. Diese gesetzlichen Rechte werden durch unsere im Folgenden dargestellte Garantie nicht eingeschränkt.

### Garantiebedingungen

Die Garantiefrist beginnt mit dem Kaufdatum. Bitte bewahren Sie den Original-Kassenbon gut auf. Diese Unterlage wird als Nachweis für den Kauf benötigt.

Tritt innerhalb von drei Jahren ab dem Kaufdatum dieses Produkts ein Material- oder Fabrikationsfehler auf, wird das Produkt von uns – nach unserer Wahl – für Sie kostenlos repariert oder ersetzt. Diese Garantieleistung setzt voraus, dass innerhalb der Drei-Jahres-Frist das defekte Gerät und der Kaufbeleg (Kassenbon) vorgelegt und schriftlich kurz beschrieben wird, worin der Mangel besteht und wann er aufgetreten ist.

Wenn der Defekt von unserer Garantie gedeckt ist, erhalten Sie das reparierte oder ein neues Produkt zurück. Mit Reparatur oder Austausch des Produkts beginnt kein neuer Garantiezeitraum.

### Garantiezeit und gesetzliche Mängelansprüche

Die Garantiezeit wird durch die Gewährleistung nicht verlängert. Dies gilt auch für ersetzte und reparierte Teile. Eventuell schon beim Kauf vorhandene Schäden und Mängel müssen sofort nach dem Auspacken gemeldet werden. Nach Ablauf der Garantiezeit anfallende Reparaturen sind kostenpflichtig.

### Garantieumfang

Das Gerät wurde nach strengen Qualitätsrichtlinien sorgfältig produziert und vor Auslieferung gewissenhaft geprüft.

Die Garantieleistung gilt für Material- oder Fabrikationsfehler. Diese Garantie erstreckt sich nicht auf Produktteile, die normaler Abnutzung ausgesetzt sind und daher als Verschleißteile angesehen werden können oder für Beschädigungen an zerbrechlichen Teilen, z. B. Schalter, Akkus, Backformen oder Teile die aus Glas gefertigt sind.

Diese Garantie verfällt, wenn das Produkt beschädigt, nicht sachgemäß benutzt oder gewartet wurde. Für eine sachgemäße Benutzung des Produkts sind alle in der Bedienungsanleitung aufgeführten Anweisungen genau einzuhalten. Verwendungszwecke und Handlungen, von denen in der Bedienungsanleitung abgeraten oder vor denen gewarnt wird, sind unbedingt zu vermeiden.

Das Produkt ist nur für den privaten und nicht für den gewerblichen Gebrauch bestimmt. Bei missbräuchlicher und unsachgemäßer Behandlung, Gewaltanwendung und bei Eingriffen, die nicht von unserer autorisierten Service-Niederlassung vorgenommen wurden, erlischt die Garantie.

## Abwicklung im Garantiefall

Um eine schnelle Bearbeitung ihres Anliegens zu gewährleisten, folgen Sie bitte den folgenden Hinweisen:

- Bitte halten Sie für alle Anfragen den Kassenbon und die Artikelnummer (z. B. IAN 12345) als Nachweis für den Kauf bereit.
- Die Artikelnummer entnehmen Sie bitte dem Typenschild, einer Gravur, auf dem Titelblatt ihrer Anleitung (unten links) oder als Aufkleber auf der Rück- oder Unterseite.
- Sollten Funktionsfehler oder sonstige Mängel auftreten, kontaktieren Sie zunächst die nachfolgend benannte Serviceabteilung **telefonisch** oder per **E-Mail**.
- Ein als defekt erfasstes Produkt können Sie dann unter Beifügung des Kaufbelegs (Kassenbon) und der Angabe, worin der Mangel besteht und wann er aufgetreten ist, für Sie portofrei an die Ihnen mitgeteilte Service-Anschrift übersenden.



Auf [www.lidl-service.com](http://www.lidl-service.com) können Sie diese und viele weitere Handbücher, Produktvideos und Software herunterladen.

## Service

### DE Service Deutschland

Tel.: 0800 5435 111 (Kostenfrei aus dem dt. Festnetz/Mobilfunknetz)

E-Mail: [kompernass@lidl.de](mailto:kompernass@lidl.de)

### AT Service Österreich

Tel.: 0820 201 222 (0,15 EUR/Min.)

E-Mail: [kompernass@lidl.at](mailto:kompernass@lidl.at)

### CH Service Schweiz

Tel.: 0842 665566 (0,08 CHF/Min., Mobilfunk max. 0,40 CHF/Min.)

E-Mail: [kompernass@lidl.ch](mailto:kompernass@lidl.ch)

IAN 315048

## Importeur

Bitte beachten Sie, dass die folgende Anschrift keine Serviceanschrift ist. Kontaktieren Sie zunächst die benannte Servicestelle.

KOMPERNASS HANDELS GMBH

BURGSTRASSE 21

DE-44867 BOCHUM

DEUTSCHLAND

[www.kompernass.com](http://www.kompernass.com)



**KOMPERNASS HANDELS GMBH**

BURGSTRASSE 21

DE - 44867 BOCHUM

GERMANY

[www.kompernass.com](http://www.kompernass.com)

Stand der Informationen:

01 / 2019 · Ident.-No.: SFM850A4-112018-1

IAN 315048