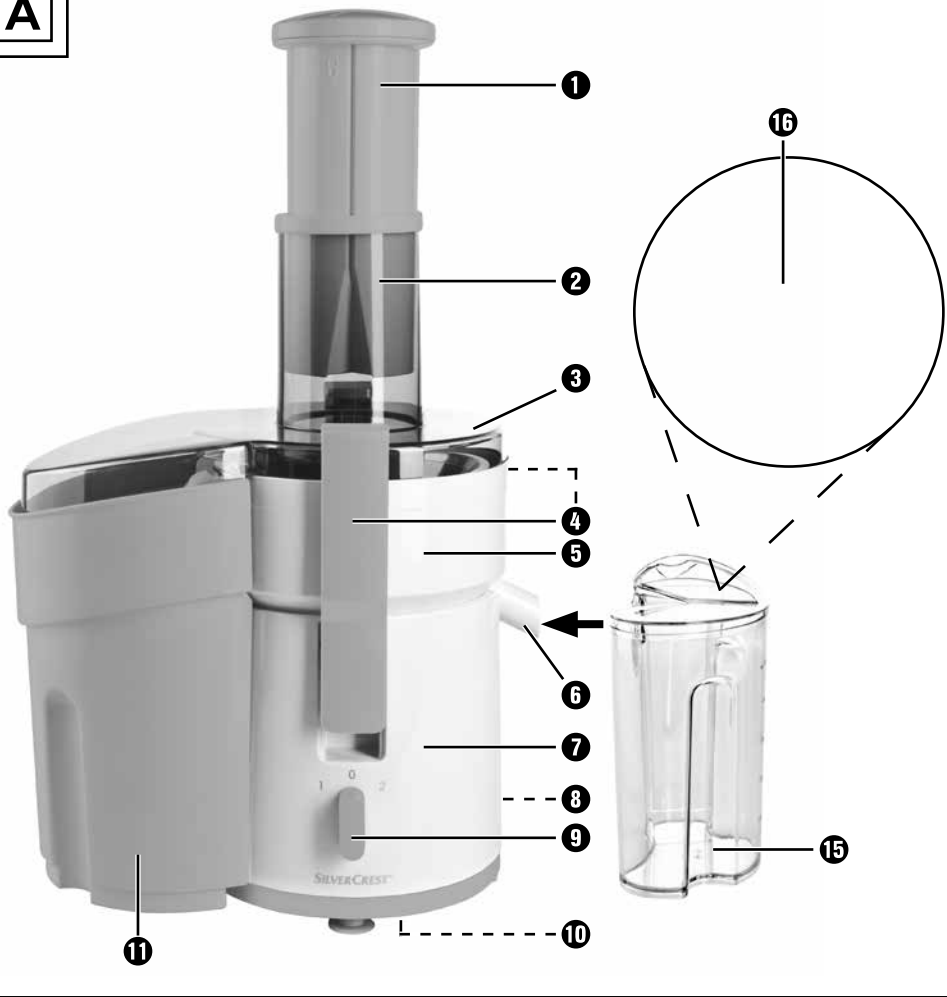
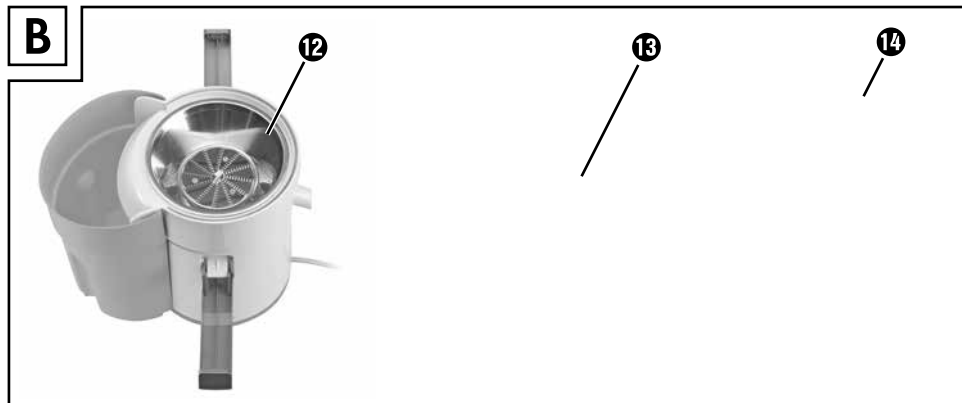

A**B**

Sadržaj

Uvod	2
Namenska upotreba	2
Obim isporuke	2
Opis aparata	3
Tehnički podaci	3
Bezbednosne napomene	4
Sastavljanje aparata i rukovanje	7
Priprema voća/povrća	8
Ceđenje soka	8
Pražnjenje posude za pulpu i filtera	10
Rastavljanje sokovnika	10
Čišćenje i nega	11
Čuvanje	12
Otklanjanje grešaka	13
Odlaganje	14
Garancija i garantni list	15
Recepti	17
Letnji napitak	17
Napitak od jabuke, kruške i jagode	17
Energetski napitak	17
Napitak uz doručak	18
Napitak od dinje	18
Napitak od slatkog voća	19
Napitak od ananasa i manga	19
Napitak od cvekles	19
Napitak od paprike	20
Napitak od breskve, kruške i ananasa	20

Uvod

Čestitamo Vam na kupovini Vašeg novog aparata.

Time ste se odlučili za savremen i kvalitetan proizvod. Uputstvo za upotrebu je sastavni deo ovog proizvoda. Ono sadrži važne napomene o bezbednosti, upotrebi i odlaganju. Pre korišćenja proizvoda, upoznajte se sa svim napomenama vezanim za rukovanje i bezbednost. Koristite proizvod samo na opisani način i u navedene svrhe. Predajte svu dokumentaciju prilikom prosleđivanja proizvoda trećim licima.

Namenska upotreba

Aparat je namenjen za ceđenje zrelog i oguljenog voća i povrća. Aparatom se smeju obrađivati samo namirnice. Sme se koristiti isključivo originalni pribor na opisani način. Svaka druga upotreba važi kao nenamenska i krije znatne opasnosti od nezgoda. Proizvođač ne preuzima odgovornost za štete koje su nastale nenamenskim upotrebom. Ovaj aparat je namenjen isključivo za korišćenje u privatnim domaćinstvima. Ovaj aparat nije namenjen za komercijalnu upotrebu.

Obim isporuke

- Sokovnik
- Najlonska četka (u potiskivaču)
- Uputstvo za upotrebu

Opis aparata

Slika A:

- ❶ Potiskivač
- ❷ Otvor za punjenje
- ❸ Poklopac kućišta
- ❹ Zatvarači
- ❺ Posuda za sok
- ❻ Grlo
- ❼ Podnožje aparata
- ❽ Električni kabl sa mrežnim utikačem
- ❾ Prekidač za uključivanje/isključivanje (2 brzine)
- ❿ Kalem za namotavanje kabla
- ⓫ Posuda (za pulpu i kašu)

Slika B:

- ❿ Filter
- ⓫ Pogonska osovina
- ⓬ Najlonska četka (prilikom isporuke se nalazi u potiskivaču)

Slika A:

- ⓭ Poseban sakupljač soka (prilikom isporuke se nalazi u posudi za pulpu i kašu)
- ⓮ Separator pene

Tehnički podaci

Nazivni napon	220 – 240 V ~ (naizmenična struja), 50 Hz
Nazivna snaga	450 W
Vreme kratkotrajnog rada	30 minuta
Klasa zaštite	II / □ (dvostruka izolacija)
	Svi delovi ovog aparata koji dolaze u dodir sa hranom, ne ugrožavaju njenu bezbednost.

Vreme kratkotrajnog rada

KB vreme (kratkotrajni rad) označava koliko dugo aparat može da radi, a da se motor ne pregreje i ošteti. Nakon navedenog KB vremena, aparat mora da bude isključen sve dok se motor ne ohladi.

NAPOMENA



Ovim znakom se potvrđuje, da je ovaj uređaj u skladu sa srpskim zahtevima za bezbednost proizvoda.

II005 19

Bezbednosne napomene

OPASNOST – ELEKTRIČNI UDAR!

- ▶ Napon izvora struje mora da se podudara sa podacima na tipskoj pločici aparata.
- ▶ U svrhu izbegavanja opasnosti, pobrinite se da ovlašćeno stručno osoblje što pre zameni oštećeni mrežni utikač ili električni kabl ili se obratite korisničkom servisu.
- ▶ Pobrinite se da korisnički servis odmah pregleda i popravi aparate koji ne funkcionišu besprekorno ili su oštećeni.
- ▶ Ne izlažite aparat kiši i nikada ga ne koristite u vlažnom ili mokrom okruženju. Vodite računa da se mrežni kabl nikada ne pokvasi ili navlaži za vreme rada aparata.



Nikada ne potapajte aparat u vodu ili druge tečnosti!

UPOZORENJE! OPASNOST OD POVREDA!

- ▶ Ne koristite aparat u druge svrhe, osim u svrhe navedene u ovom uputstvu.
- ▶ Aparat mora da bude uvek odvojen od mreže kada nije pod nadzorom, kao i pre sastavljanja, rastavljanja ili čišćenja.
- ▶ Deca ne smeju da koriste aparat.
- ▶ Držite aparat i priključni kabl podalje od dece.
- ▶ Ovim aparatom smeju da rukuju osobe sa smanjenim fizičkim, senzornim ili mentalnim sposobnostima ili sa nedostatkom iskustva i/ili znanja, ako su pod nadzorom ili su im data uputstva za rukovanje aparatom na bezbedan način i ako razumeju opasnosti do kojih može da dođe.
- ▶ Deca ne smeju da koriste aparat kao igračku.
- ▶ Ako je rotirajući filter oštećen, aparat ne sme dalje da se koristi!

⚠ UPOZORENJE! OPASNOST OD POVREDA!

- ▶ Pre zamene pribora ili dodatnih delova koji se pokreću tokom rada, aparat mora da bude isključen i odvojen od električne mreže.
 - ▶ Nož je vrlo oštar. Postupajte pažljivo s nožem.
 - ▶ Ne koristite aparat ako je rotirajuća cediljka oštećena.
 - ▶ Da biste izbegli povrede, vodite računa da su svi delovi pravilno postavljeni.
-  Kada radite aparatom, nikada ne gurajte ruke ili druge predmete u otvor za punjenje. To može da dovede do teških povreda ili oštećenja aparata. Ako delove voća ne možete da izvadite potiskivačem, isključite aparat, izvucite mrežni utikač i otvorite aparat.
- ▶ Pobrinite se da mrežni utikač bude lako dostupan u slučaju opasnosti i da električni kabl ne predstavlja opasnost od spoticanja.
 - ▶ Kada završite, isključite aparat i izvucite mrežni utikač. Aparat smete da rastavite tek kada se motor potpuno zaustavi.
 - ▶ Ne dodirujte rotirajuće delove.
 - ▶ Nikada ne ostavljajte aparat bez nadzora tokom rada.
 - ▶ Pobrinite se za bezbedan položaj aparata.
 - ▶ Ne koristite aparat ako je filter, električni kabl ili mrežni utikač oštećen.
 - ▶ Ne koristite aparat dalje u slučaju neispravnosti ili ako je na neki drugi način oštećen ili ako je pao.
 - ▶ Korišćenje delova pribora koje proizvođač nije preporučio ili prodao može da izazove požar, električni strujni udar ili povrede.

⚠️ Ovako postupate ispravno:

- ▶ U slučaju opasnosti odmah izvucite mrežni utikač iz utičnice.
- ▶ Budite uvek pažljivi! Uvek vodite računa o tome šta radite i uvek postupajte razumno. Ni u kom slučaju ne koristite aparat ako ste dekoncentrisani ili se ne osećate dobro.
- ▶ Osigurajte da je aparat ispravno i potpuno sastavljen pre puštanja u rad. Aparat može da se pusti u rad, čim su zatvarači zatvoreni. Ako zatvarači popuste tokom rada, aparat se automatski zaustavlja.
- ▶ Posle svake upotrebe sokovnika, uverite se da se prekidač za uključivanje/isključivanje nalazi u položaju „Isključeno“ („0“). Aparat smete da rastavite tek kada se motor potpuno zaustavi.
- ▶ Ne koristite aparat na otvorenom.

Sastavljanje aparata i rukovanje

- Očistite aparat pre prve upotrebe kao što je opisano u poglavlju „Čišćenje i nega“.
- Izaberite odgovarajuće mesto za sokovnik. Za optimalno rukovanje, preporučujemo da aparat postavite tako da se električni kabl **8** proteže unazad ka utičnici. Svi elementi su sada direktno i lako dostupni:
 - prekidač za uključivanje/isključivanje sa prednje strane **9**,
 - posuda za pulpu i kašu **11** na levoj strani,
 - grlo **6** desno.

⚠ UPOZORENJE! OPASNOST OD POVREDA!

- Pre sastavljanja aparata uverite se da je aparat isključen i da je mrežni utikač **8** izvučen.

- 1) Postavite posudu za sok **5** na postolje aparata **7**, tako da tri blokade za zaključavanje i grlo **6** uđu u udubljenja.
- 2) Stavite filter **12** na pogonski osovinu **13** i pritisnite ga nadole, dok osetno ne usedne u ležište. Pre nego što nastavite sa sastavljanjem aparata, proverite da li filter čvrsto naleže.
- 3) Gurnite posudu za pulpu i kašu **11** odozdo ispod dela za izbacivanje (vidi preklonnu stranu).
- 4) Stavite poklopac kućišta **3** na posudu za sok **5**, tako da se otvor za punjenje **2** nalazi iznad noževa filtera **12**.
- 5) Vodite računa da poklopac kućišta **3** čvrsto leži u udubljenju posude za sok **5**. Podignite zatvarače **4** i gurnite ih u ispuščenja na poklopcu kućišta **3**.
- 6) Pritisnite donji deo zatvarača **4** ka aparatu, dok ne usedne.
- 7) Gurnite separator pene **16** u poseban sakupljač soka **15** i stavite poklopac. Stavite poseban sakupljač soka **15** pored aparata, tako da grlo **6** ulazi u sakupljač soka **15**.
- 8) Uključite mrežni utikač **8** u utičnicu.

Priprema voća/povrća

- **Važno:** Koristite samo zrele plodove, jer inače filter 12 može da se začepi. Ovo začepljenje bi zahtevalo ponovno čišćenje filtera 12.
- Operite ili ogulite voće ili povrće koje želite da cedite.
- Pre stavljanja voća u sokovnik, uvek odstranite velike semenke ili koštice.
- Voće sa semenkama (kao što su jabuke, kruške) može da se cedi sa ljuskom i jezgrom. Odstranite ostale koštice (breskve, šljive itd), sve velike semenke (dinje itd.) i peteljke da bi se izbeglo oštećenje aparata.
- Voće sa debelom korom (npr. citrusi, dinje, kivi, repa) mora uvek najpre da se oguli.
- Kod grožđa odseći glavnu peteljku.
- Isecite voće ili povrće na komade tako da mogu da stanu u otvor za punjenje 2.

NAPOMENA

- ▶ Grožđice nisu pogodne za ceđenje, jer sadrže premalo soka. Rabarbara ili drugo vlaknasto povrće/voće nije pogodno za ceđenje, jer vlakna začepi sokovnik.

Ceđenje soka

⚠ UPOZORENJE! OPASNOST OD POVREDA!

- ▶ Nikada ne gurajte ruke ili predmete u otvor za punjenje 2, dok aparat radi. To može da dovede do teških telesnih povreda i/ili oštećenja sokovnika.

PAŽNJA! MATERIJALNA ŠTETA!

- ▶ Ne radite sokovnikom duže od 30 minuta bez prestanka (KB vreme). Posle 30 minuta neprekidnog rada, ostavite sokovnik da se ohladi. U suprotnom, aparat može da se ošteti!

- 1) Uključite aparat prekidačem za uključivanje/isključivanje **1**.
 Za voće/povrće koje sadrži puno tečnosti, **koristite brzinu 1**.
 Za suvlje voće/povrće, izaberite **brzinu 2**. Sledeća tabela može da Vam posluži kao orijentir, ali imajte na umu da brzina može da varira u zavisnosti od stepena zrelosti voća/povrća:

Voće/Povrće	Brzina
Paradajz	1
Dinja	1
Lubenica	1
Breskve (bez koštice)	1
Kivi (oljušten)	1
Kruške (bez peteljke)	1
Kajsije (bez koštice)	1
Krastavac (oguljen)	1
Ananas (oguljen)	2
Narandže (oguljene)	2
Šargarepa	2
Jabuke	2
Brokoli	2
Mirođija	2

- 2) Držite potiskivač **1** u jednoj ruci, a drugom rukom stavljajte komade voća ili povrća u otvor za punjenje **2**. Uvek koristite potiskivač **1** da biste pažljivo gurnuli voće/povrće u otvor za punjenje **2**. Dok se voće/povrće obrađuje, stavite nove komade voća/povrća.
 Pritom ne isključujte aparat.

NAPOMENA

- ▶ Stavljajte šargarepu jednu za drugom u otvor za punjenje **2**: okrenite gornji deo šargarepe nadole, a koren nagore.

NAPOMENA

- ▶ Da bi se izbeglo zaglavljivanje voća/povrća u otvoru za punjenje **2**, stavljajte ga u otvor samo kada je aparat uključen. Ako se komadi voća/povrća zaglave u otvoru za punjenje **2** i ne mogu odmah da se uklone potiskivačem **1**, molimo Vas da postupite na sledeći način da biste izbegli oštećenje aparata:
 - Odmah isključite aparat i izvucite mrežni utikač **8**.
 - Otvorite oba zatvarača **4** i skinite poklopac kućišta **3**.
 - Uklonite zaglavljene komade voća/povrća.
 - Ponovo sastavite aparat i nastavite sa ceđenjem.

3) Uvek odmah isključite aparat, čim iscedite sve voće/povrće.

PAŽNJA! MATERIJALNA ŠTETA!

- ▶ Redovno čistite grlo **6** i posudu za sok **5** posle svake upotrebe da biste izbegli začepljenje grla **6** i/ili oštećenje aparata.

Pražnjenje posude za pulpu i filtera

- Sok možete da cedite bez prekida, dok se ne napuni posuda za pulpu i kašu **11**.

⚠ UPOZORENJE! OPASNOST OD POVREDA!

- ▶ Izvucite mrežni utikač **8** kada praznite filter **12**. To sprečava nenamerno pokretanje motora.

Ako je sok odjednom postao mnogo gušći i ako čujete da motor usporava, filter **12** mora da se isprazni. Nakon što izvadite pulpu, ponovo sastavite aparat.

Rastavljanje sokovnika

Ako želite da rastavite sokovnik, da biste ga npr. očistili, postupite na sledeći način:

- 1) Izvucite mrežni utikač **8**.
- 2) Otvorite zatvarače **4**.
- 3) Skinite poklopac kućišta **3** sa potiskivačem **1**.
- 4) Pažljivo podignite posudu za sok **5**. Na taj način se filter **12** odvaja od pogonske osovine **13**. Sada možete da izvadite filter **12** iz posude za sok **5**.

Čišćenje i nega

OPASNOST – ELEKTRIČNI UDAR!

- ▶ Pre čišćenja aparata, uvek izvucite mrežni utikač **8**.



Nikada ne potapajte motor/podnožje aparata **7** u vodu ili druge tečnosti, radi izbegavanja električnih strujnih udara.

UPOZORENJE! OPASNOST OD POVREDA!

- ▶ Pre postavljanja ili skidanja delova pribora, uvek izvucite mrežni utikač **8**.

PAŽNJA! MATERIJALNA ŠTETA!

- ▶ Svi delovi i pribor moraju redovno da se čiste od ostataka voća i voćne kaše, kao i posle svake upotrebe, radi izbegavanja začepljenja grla i/ili oštećenje aparata.
- ▶ Ne koristite agresivna sredstva za čišćenje sokovnika. Aparat i njegovi delovi ne smeju da se peru u ključaloj vodi.

NAPOMENA

- ▶ Odmah uklonite prljavštinu ili proliveni sok, jer se fleke od voća kasnije jako teško skidaju.
- Isključite aparat prekidačem za uključivanje/isključivanje **9**.
- Čistite kućište aparata i električni kabl **8** samo blago navlaženom krpom.
- Čistite potiskivač **1**, posudu za sok **5**, poseban sakupljač soka **15**, separator pene **16**, poklopac kućišta **3** i posudu za pulpu i kašu **11** u toploj sapunici i pažljivo ih isperite.

NAPOMENA

- ▶  Potiskivač **1**, posuda za sok **5**, poklopac kućišta **3**, poseban sakupljač soka **15**, separator pene **16** i posuda za pulpu i kašu **11** mogu da se peru u mašini za pranje posuđa.
- ▶ Ako je moguće, koristite gornju korpu mašine za pranje posuđa i nemojte da prikleštite delove.

Čistite filter **12** najlonskom četkom **14**, koja je sastavni deo obima isporuke:

- Okrećite poklopac potiskivača **1** dok strelica ne pokaže prema otvorenoj bravi **10** na dršci potiskivača. Sada možete da skinete poklopac. U unutrašnjosti potiskivača **1** se nalazi najlonska četka **14**. Da biste ponovo zatvorili poklopac, stavite ga tako da strelica pokazuje prema otvorenoj bravi **10**. Nakon toga okrećite ga tako da strelica pokazuje prema zatvorenoj bravi **10**. Poklopac sada čvrsto naleže.
- Držite filter **12** (okrenut donjom stranom nagore) pod tekućom vodom i čistite ga najlonskom četkom **14**.

Obojenja:

- Neko voće i povrće može trajno da oboji delove sokovnika. To nije štetno i ne ograničava aparat u njegovoj funkciji.

Čuvanje

Ako ne koristite sokovnik u dužem periodu, namotajte kabl na kalem za namotavanje kabla **10** na donjoj strani aparata.

Otklanjanje grešaka

Greška	Mogući uzrok	Moguća rešenja
Aparat ne funkcioniše.	Mrežni utikač 8 nije uključen.	Priključite aparat na mrežnu utičnicu.
	Aparat nije uključen.	Uključite aparat prekidačem za uključivanje/isključivanje 9 .
	Zatvarači 4 nisu zatvoreni.	Zatvorite zatvarače 4 .
Motor sokovnika se zaustavlja prilikom procesa ceđenja ili radi upadljivo sporo ili neujednačeno.	Filter 12 je začepljen.	Odmah isključite sokovnik i izvucite mrežni utikač 8 . Otklonite začepljenje (vidi poglavlje „Ceđenje soka“).
Kaša je suviše vlažna i Vi dobijate premalo soka.	Radite prebrzo.	Radite sporije.
	Filter 12 je začepljen.	Očistite filter 12 (vidi poglavlje „Čišćenje i nega“).
Sok curi između ivice poklopca kućišta 3 i posude za sok 5 .	Radite prebrzo.	Radite sporije.
	Filter 12 ili posuda za sok 5 su začepljeni.	Očistite filter 12 i posudu za sok 5 (vidi poglavlje „Čišćenje i nega“).
	Podešena je prevelika brzina.	Podesite brzinu 1 na prekidaču za uključivanje/isključivanje 9 .
Sok prska iz grla 6 .	Radite prebrzo.	Prilikom potiskivanja voća/povrća, ne gurajte previše jako potiskivač 1 .
	Podešena je prevelika brzina.	Podesite brzinu 1 na prekidaču za uključivanje/isključivanje 9 .
Tokom rada sokovnika, sok curi u podnožju aparata 7 .	Filter 12 ili grlo 6 su začepljeni.	Očistite filter 12 i grlo 6 (vidi poglavlje „Čišćenje i nega“).
	Podešena je prevelika brzina.	Podesite brzinu 1 na prekidaču za uključivanje/isključivanje 9 .

Odlaganje



**Nipošto ne bacajte aparat u uobičajeni kućni otpad.
Ovaj proizvod podleže Evropskoj direktivi 2012/19/EU.**

Predajte aparat ovlašćenom preduzeću za upravljanje otpadom ili svom komunalnom preduzeću za sakupljanje i odlaganje otpada. Poštujte trenutno važeće propise. U slučaju nedoumica, obratite se svom komunalnom preduzeću za sakupljanje i odlaganje otpada.



O mogućnostima za odlaganje dotrajalih proizvoda saznacete u Vašoj opštinskoj ili gradskoj upravi.

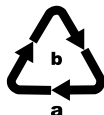

Odložite ambalažu na ekološki prihvatljiv način.

Obratite pažnju na oznaku na različitim ambalažnim materijalima i, ako je potrebno, odvojite ambalažne materijale zasebno. Ambalažni materijali su označeni skraćenicama (a) i ciframa (b) sa sledećim značenjem:

1-7: Plastika,
20-22: Hartija i karton,
80-98: Kompozitni materijali.



Ambalaža se sastoji od ekoloških materijala koje možete da odložite putem lokalnih mesta za reciklažu.

GARANCIJA I GARANTNI LIST

Poštovani,

Ovim putem Vas upoznajemo sa Vašim pravima i obavezama koje proističu iz Zakona o zaštiti potrošača, a u pogledu ostvarivanja prava iz garancije.

Ova garancija ni na koji način ne utiče, niti isključuje prava koja kupac ima u skladu sa važećim Zakonom o zaštiti potrošača po osnovu zakonske odgovornosti prodavca za nesaobraznost robe ugovoru koja traje 2 godine od dana kada je roba predata kupcu.

Davalac garancije ovom izjavom preuzima obavezu da kupcima svojih aparata, a pod uslovima definisanim u ovoj izjavi, obezbedi:

- besplatno otklanjanje kvarova u garantnom roku, koji bi nastali kod uobičajene upotrebe ili zbog grešaka u proizvodnji i materijalu, ili
- zamenu aparata, u garantnom roku predviđenim ovom garancijskom izjavom, u slučaju da opravka nije moguća, ili
- ako otklanjanje kvara nije moguće, kupac ima pravo da zahteva od prodavca povrat novca.

Ukupan rok garancije je 3 godina.

Garantni rok počinje da važi od datuma kupovine proizvoda, odnosno od prijema istog od strane kupca, a što se dokazuje fiskalnim računom.

Garancija važi na teritoriji Republike Srbije.

Kupac može da izjavi reklamaciju usmeno u nekom od prodajnih objekata Lidl Srbija KD, odnosno telefonom, pisanim putem ili elektronskim putem na kontakte kompanije Lidl Srbija KD, uz dostavu fiskalnog računa na uvid.

U cilju ispravnog funkcionisanja proizvod se koristi u skladu sa njegovom namenom i Uputstvom za upotrebu.

Na zahtev kupca, koji je izjavljen u garantnom roku, prodavac će izvršiti otklanjanje kvarova i nedostataka na proizvodu u roku predviđenim Zakonom.

Garantni uslovi:

Pre obraćanja prodavcu za tehničku pomoć, potrebno je proveriti ispravnost instalacije i ostalih potrebnih uslova naznačenih u Uputstvu za upotrebu.

Kupac je dužan da prodavcu preda sve pripadajuće delove proizvoda koje je preuzeo u trenutku kupovine.

Popravke u roku garancije:

Garancija važi počev od dana kada je roba predana kupcu, a na osnovu fiskalnog odsečka. U istom periodu davalac garancije, odnosno prodavac je u obavezi da otkloni sve tehničke kvarove bez naknade, u zakonskom roku.

Garancija ne važi u sledećim slučajevima:

1. Ukoliko prodavcu uz aparat nije priložen fiskalni račun sa datumom prodaje.
2. Ukoliko je kvar prouzrokovan udarom groma, strujnim udarom ili sličnim delovanjem spoljne sile na sam uređaj (požar, poplava, naponski udar...).
3. Ukoliko su nastali kvarovi i oštećenja na uređaju posledica delovanja spoljnih uticaja, kao što su: velika vlaga, previsoka i suviše niska temperatura (pucanje cevi usled smrzavanja, oštećenja gumenih delova, rđanje, itd.)
4. Ukoliko proizvod nije korišćen u skladu sa Uputstvom za upotrebu.
5. Ukoliko je proizvod pokušalo da popravi treće neovlašćeno lice.
6. Ukoliko proizvod nije korišćen u skladu sa namenom.
7. Ukoliko je čišćenje i održavanje uređaja urađeno protivno Uputstvu za upotrebu.
8. Ukoliko je proizvod korišćen u profesionalne svrhe.

Naziv proizvoda:	Sokovnik
Model:	SFE 450 C1
IAN/Serijski broj:	311109
Proizvođač:	KOMPERNASS HANDELS GMBH, BURGSTRASSE 21, DE-44867 BOCHUM, NEMAČKA www.kompernass.com
Ovlašćeni serviser:	ICOM COMMUNICATIONS doo, Dragoslava Srejovića 39b, 21203 Veternik, Republika Srbija, tel. 0800-191-191, e-mail: kompernass@lidl.rs
Datum predaje robe potrošaču:	datum sa fiskalnog računa
Uvozi i stavlja u promet:	Lidl Srbija KD, Prva južna radna 3, 22330 Nova Pazova, Republika Srbija, tel. 0800-191-199, e-mail: kontakt@lidl.rs

Recepti

Letnji napitak

Za 2 osobe

Sastojci

- 1 veliki komad lubenice
- 1 limun
- 4 jabuke, slatko-kisele (npr. „Jonagold“ ili „Jonatan“)

Priprema

- 1) Pripremite lubenicu, limun i jabuke prema instrukcijama iz uputstva za sokovnik.
- 2) Iscedite lubenicu, limun i jabuke.
- 3) Servirajte letnji napitak rashlađen.

Napitak od jabuke, kruške i jagode

Za 2 osobe

Sastojci

- 1 jabuka, zelena (npr. „Greni Smit“)
- 3 male, zrele kruške
- 10 jagoda srednje veličine

Priprema

- 1) Pripremite jabuku, kruške i jagode prema uputstvu za sokovnik.
- 2) Iscedite sve voće u sokovniku.
- 3) Pomešajte sokove i servirajte napitak odmah.

Energetski napitak

Za 2 osobe

Sastojci

- 2 jabuke, slatke (npr. „crveni Delišeš“)
- 2 velike kajsije
- 1 velika kruška
- 250 ml kisele vode (gazirane)
- malo usitnjenog leda

Priprema

- 1) Pripremite jabuke, kajsije i krušku prema instrukcijama iz uputstva za sokovnik.
- 2) Iscedite sok od jabuka, kajsija i kruške.
- 3) Pomešajte sokove i dodajte kiselu vodu.
- 4) Servirajte napitak sa usitnjenim ledom.

Napitak uz doručak

Za 2 osobe

Sastojci

- 4 - 5 šargarepa
- 2 jabuke
- 1 kašičica maslinovog ulja

Priprema

- 1) Pripremite šargarepe i jabuke prema instrukcijama iz uputstva za sokovnik.
- 2) Iscedite najpre šargarepe, a zatim jabuke.
- 3) Dodajte maslinovo ulje.
- 4) Sve dobro promešajte.

Napitak od dinje

Za 2 osobe

Sastojci

- otprilike $\frac{1}{3}$ dinje
- 1 mango
- 1 jabuka, slatko-kisela (npr. „Jonagold“ ili „Jonatan“)
- 1 jabuka, zelena (npr. „Greni Smit“)

Priprema

- 1) Pripremite dinju, mango i jabuke prema instrukcijama iz uputstva za sokovnik.
- 2) Iscedite najpre dinju, zatim mango i jabuke.
Sve promešajte.

Napitak od slatkog voća

Za 2 osobe

Sastojci

- ½ dinje
- 4 breskve
- 200 g grožđa bez semenki
- 6 komada manga

Priprema

- 1) Pripremite dinju, breskve, grožđe i mango prema instrukcijama iz uputstva za sokovnik.
- 2) Cedite voće jedno za drugim.
- 3) Pomešajte sokove i servirajte napitak blago rashlađen.

Napitak od ananasa i manga

Za 2 osobe

Sastojci

- ½ ananasa
- ½ manga
- 1 jabuka
- 1 narandža
- 2 kašičice ulja od pšeničnih klica

Priprema

- 1) Pripremite ananas, mango, jabuku i narandžu prema instrukcijama iz uputstva za sokovnik.
- 2) Iscedite najpre ananas, a onda mango.
- 3) Iscedite jabuku i narandžu.
- 4) Pomešajte sokove.
- 5) Dodajte 2 kašičice ulja od pšeničnih klica i sve promešajte.

Napitak od cvekle

Za 2 osobe

Sastojci

- 1 cvekla
- 3 narandže
- 2 supene kašike ribizli

Priprema

- 1) Pripremite cveklu, narandže i ribizle prema instrukcijama iz uputstva za sokovnik.
- 2) Iscedite cveklu, narandže i ribizle i pomešajte sokove.

Napitak od paprike

Za 2 osobe

Sastojci

- 2 žute paprike
- 3 narandže
- 2 jabuke
- 2 kruške
- ½ grejpfruta

Priprema

- 1) Pripremite papriku, narandže, jabuke, kruške i grejpfрут prema instrukcijama iz uputstva za sokovnik.
- 2) Cedite voće jedno za drugim i servirajte sok odmah.

Napitak od breskve, kruške i ananasa

Za 2 osobe

Sastojci

- 2 breskve
- 2 male kruške
- ½ ananasa

Priprema

- 1) Pripremite breskve, kruške i ananas prema instrukcijama iz uputstva za sokovnik.
- 2) Cedite voće jedno za drugim i servirajte sok odmah.

NAPOMENA

- ▶ Recepti bez garancije. Svi podaci o sastojcima i pripremi su približne vrednosti. Dopunite ove predloge recepata svojim ličnim iskustvenim vrednostima.

Cuprins

Introducere	22
Utilizarea conform destinației	22
Furnitura	22
Descrierea aparatului	23
Date tehnice	23
Indicații de siguranță	24
Asamblarea și utilizarea aparatului	27
Pregătirea fructelor/legumelor	28
Storcerea	28
Golirea filtrului și a recipientului pentru pulpă	30
Demontarea storcătorului	30
Curățarea și îngrijirea	31
Depozitarea	32
Remediarea defecțiunilor	33
Eliminarea	34
Garanția Kompernass Handels GmbH	35
Service-ul	36
Importator	36
Rețete	37
Băutură de vară	37
Băutură cu mere-pere-căpșuni	37
Băutură energizantă	37
Băutură pentru micul dejun	38
Băutură cu pepene galben	38
Băutură cu fructe dulci	39
Băutură cu ananas și mango	39
Băutură cu sfeclă roșie	39
Băutură de fructe cu ardei	40
Băutură cu piersici, pere și ananas	40

Introducere

Felicitări pentru cumpărarea noului dvs. aparat.

Prin aceasta v-ați decis pentru un produs de calitate superioară. Instrucțiunile de utilizare fac parte integrantă din acest produs. Acestea cuprind informații importante pentru siguranță, utilizare și eliminare. Înainte de utilizarea produsului familiarizați-vă cu toate indicațiile privind utilizarea și siguranța. Utilizați acest produs numai în modul descris și numai în scopurile menționate. În cazul transmiterii aparatului unei alte persoane, predați-i, de asemenea, documentele aferente acestuia.

Utilizarea conform destinației

Acest aparat este destinat stoarcerii de fructe și legume bine coapte și curățate de coajă. În aparat pot fi procesate numai produse alimentare. Este permisă numai utilizarea de accesorii originale, în modul descris de către noi. Orice altă utilizare sau modificare este considerată a fi contrară destinației și aduce cu sine pericole serioase de accidentare. Producătorul nu își asumă răspunderea pentru prejudiciile rezultate în urma unei utilizări care contravine destinației. Inadecvat pentru utilizări comerciale.

Furnitura

- Storcător de fructe
- Perie de nailon (în accesoriul de împingere)
- Instrucțiuni de utilizare

Descrierea aparatului

Figura A:

- ❶ Accesoriu de împingere
- ❷ Tub de umplere
- ❸ Capacul carcasei
- ❹ Cleme
- ❺ Recipient pentru suc
- ❻ Gura de scurgere a sucului
- ❼ Corpul aparatului
- ❽ Cablu de alimentare cu ștecăr
- ❾ Comutator pornit/oprit (2 trepte de viteză)
- ❿ Suport înfășurare cablu
- ⓫ Recipient (pentru pulpă și resturi)

Figura B:

- ❿ Filtru
- ⓫ Arbore de antrenare
- ⓬ Perie de nailon (la livrare se află în accesoriul de împingere)

Figura A:

- ⓭ recipient separat de captare a sucului
(la livrare se află în recipientul pentru pulpă și resturi)
- ⓮ separator de spumă

Date tehnice

Tensiune nominală	220 - 240 V ~ (curent alternativ), 50 Hz
Putere nominală	450 W
Timpe de operare continuă	30 minute
Clasa de protecție	II / □ (izolare dublă)
	Toate componentele acestui aparat care intră în contact cu alimentele sunt adecvate pentru uz alimentar.

Timpe de operare continuă

Timpele de operare continuă indică pentru cât timp un aparat poate fi operat fără ca motorul să se supraîncălzească și să se defecteze. După timpele de operare continuă specificat, aparatul trebuie oprit până când motorul se răcește.

Indicații de siguranță

PERICOL DE ELECTROCUTARE!

- ▶ Tensiunea sursei de curent trebuie să coincidă cu specificațiile de pe plăcuța de identificare a aparatului.
- ▶ Pentru a evita pericolele, solicitați imediat înlocuirea de către personalul de specialitate autorizat sau de către serviciul tehnic a ștecărelor sau a cablurilor de alimentare deteriorate.
- ▶ Solicitați imediat verificarea și repararea de către serviciul clienți a aparatelor care nu funcționează corespunzător sau care au fost avariate.
- ▶ Nu expuneți aparatul ploii și nu-l utilizați niciodată în medii umede sau ude. Asigurați-vă că în timpul funcționării cablul de alimentare nu se udă și nu se umezește.



Nu introduceți niciodată corpul aparatului în apă sau în orice alt lichid!

AVERTIZARE! PERICOL DE RĂNIRE!

- ▶ Nu utilizați aparatul în alte scopuri decât cele descrise în aceste instrucțiuni.
- ▶ Atunci când nu este posibilă supravegherea și înaintea asamblării, dezasamblării sau curățării, aparatul trebuie scos întotdeauna din priză.
- ▶ Nu este permisă utilizarea de către copii a acestui aparat.
- ▶ Aparatul și cablul de conexiune nu se vor lăsa la îndemâna copiilor.
- ▶ Acest aparat poate fi utilizat de persoane cu abilități fizice, senzoriale sau mentale reduse sau fără experiență și/sau fără cunoștințe necesare, dacă sunt supravegheate sau dacă au fost instruite cu privire la utilizarea sigură a acestui aparat și au înțeles pericolele cu privire la acesta.
- ▶ A nu se lăsa la îndemâna copiilor.

⚠️ AVERTIZARE! PERICOL DE RĂNIRE!

- ▶ În cazul în care filtrul rotativ este deteriorat, aparatul nu va mai fi exploatat în continuare!
- ▶ Înainte de înlocuirea accesoriilor sau componentelor care se mișcă în timpul funcționării, aparatul trebuie să fie oprit și scos din priză.
- ▶ Mecanismul de tăiere este foarte ascuțit. Manipulați-l cu atenție.
- ▶ Nu utilizați aparatul dacă sita rotativă este deteriorată.
- ▶ Pentru evitarea rănirii asigurați-vă că toate componentele au fost asamblate corect.



- În timp ce lucrați cu aparatul nu introduceți mâinile sau alte obiecte în orificiul de umplere. Acest lucru poate provoca răniri sau deteriorări grave ale aparatului. Dacă bucățile de fructe nu pot fi scoase cu ajutorul accesoriului de împingere, opriți aparatul, scoateți ștecărul din priză și deschideți aparatul.
- ▶ În caz de pericol, asigurați-vă că ștecărul este imediat accesibil, iar cablul de alimentare nu este un obstacol de împiedicare.
 - ▶ După utilizare opriți aparatul și scoateți ștecărul din priză. Aparatul poate fi demontat numai după oprirea completă a motorului.
 - ▶ Nu atingeți nicio componentă rotativă.
 - ▶ Nu lăsați aparatul nesupravegheat în timpul funcționării.
 - ▶ Asigurați stabilitatea aparatului.
 - ▶ Nu utilizați în continuare aparatul dacă filtrul, cablul de alimentare sau ștecărul sunt defecte.
 - ▶ Nu utilizați în continuare aparatul dacă prezintă erori de funcționare sau dacă a fost deteriorat în alt mod ori a căzut.
 - ▶ Utilizarea accesoriilor care nu au fost recomandate sau răniri.

⚠ Mod de lucru pentru o utilizare fără pericole:

- ▶ În caz de pericol scoateți imediat ștecărul din priză.
- ▶ Fiți totdeauna atenți! Acționați tot timpul rațional și în cunoștință de cauză. Nu utilizați niciodată aparatul dacă nu vă puteți concentra sau dacă nu vă simțiți bine.
- ▶ Asigurați-vă că aparatul este asamblat corect și complet, înainte de a-l pune în funcțiune. Aparatul poate fi utilizat numai după închiderea clemelor. Dacă în timpul utilizării desfaceți clemele, aparatul se va opri automat.
- ▶ După fiecare utilizare verificați dacă comutatorul pornit/oprit se află în poziția „Oprit” („0”). Motorul trebuie să se oprească complet înainte de demontarea aparatului.
- ▶ Nu utilizați aparatul în spații deschise.

Asamblarea și utilizarea aparatului

- Înainte de prima folosire curățați aparatul conform instrucțiunilor din capitolul „Curățarea și întreținerea”.
- Alegeți un loc adecvat pentru amplasarea storcătorului dvs. de fructe. Pentru manipularea optimă, vă recomandăm amplasarea aparatului cu cablul **8** orientat cu spatele spre priză. Toate componentele pot fi astfel utilizate direct și simplu:
 - în față, comutatorul pornit/oprit **9**,
 - în partea stângă, recipientul pentru pulpă și resturi **11**,
 - în partea dreaptă, gura de scurgere a sucului **6**.

⚠ ATENȚIE! PERICOL DE RĂNIRE!

- ▶ Înainte de asamblarea aparatului, asigurați-vă că acesta este oprit și ștecărul **8** este scos din priză.

- 1) Așezați recipientul pentru suc **5** în corpul aparatului **7**, astfel încât cele trei piedici și gura de scurgere a sucului **6** să se fixeze în decupașe.
- 2) Așezați filtrul **12** pe arborele de antrenare **13** și apăsați-l în jos până ce s-a fixat. Verificați poziția stabilă înainte de a continua asamblarea.
- 3) Introduceți recipientul pentru pulpă și resturi **11** de jos, sub gura de eliminare (a se vedea pagina pliată).
- 4) Așezați capacul carcasei **3** pe recipientul pentru suc **5**, astfel încât tubul de umplere **2** să stea deasupra cușitelor filtrului **12**.
- 5) Verificați dacă capacul carcasei **3** este poziționat stabil în decupașul recipientului pentru suc **5**. Ridicați clemele **4** și prindeți-le de proeminențele din capacul carcasei **3**.
- 6) Apăsați partea de jos a clemelor **4** spre aparat, până când rămân fixe.
- 7) Introduceți separatorul de spumă **16** în recipientul separat de captare a sucului **15** și puneți capacul deasupra. Așezați recipientul separat de captare a sucului **15** atât de aproape de aparat încât gura de scurgere a sucului **6** să intre în acest recipient **15**.
- 8) Introduceți ștecărul **8** în priză.

Pregătirea fructelor/legumelor

- **Important:** Utilizați numai fructe coapte bine, deoarece altfel filtrul 12 se poate înfunda. Acest lucru ar necesita curățarea repetată a filtrului 12.
- Spălați sau curățați de coajă fructele sau legumele pe care doriți să le procesați.
- Sâmburii mari trebuie îndepărtați totdeauna înainte de a introduce fructele în storcător.
- Fructele cu sâmburi (ca merele și perele) pot fi procesate cu tot cu coajă și cotor. Pentru a evita deteriorarea aparatului, scoateți sâmburii tari (piersici, prune etc.), toți sâmburii mari (pepeni etc.) și tije.
- Fructele cu coaja groasă (de ex., citricele, pepenii, kiwi, sfecla) trebuie mai întâi curățate de coajă.
- De la struguri se va tăia tija centrală.
- Tăiați fructele și legumele în bucăți de dimensiuni potrivite pentru tubul de umplere 2.

INDICAȚIE

- ▶ Stafidele nu pot fi stoarse, deoarece conțin prea puțin suc. Rubarba sau alte legume/fructe fibroase nu pot fi stoarse cu storcătorul, deoarece fibrele înfundă aparatul.

Stoarcerea

⚠ ATENȚIE! PERICOL DE RĂNIRE!

- ▶ Nu introduceți niciodată mâinile sau obiecte în tubul de umplere 2 în timpul funcționării aparatului. Aceasta poate produce răniri grave și/sau deteriorări ale storcătorului.

ATENȚIE! PAGUBE MATERIALE!

- ▶ Nu utilizați aparatul continuu mai mult de 30 de minute (durata de funcționare continuă). După 30 de minute de funcționare așteptați până la răcirea storcătorului. În caz contrar, aparatul se poate defecta.

- 1) Porniți aparatul de la comutatorul pornit/oprit **9**.
 Pentru fructele/legumele cu conținut mare de lichid utilizați **treapta de viteză 1**.
 Pentru fructele/legumele uscate selectați **treapta de viteză 2**.
 Puteți să vă orientați după următorul tabel, dar aveți în vedere că, în funcție de gradul de coacere al fructelor/legumelor, treapta de viteză poate varia:

Fructe/legume	Treapta de viteză
Roșii	1
Pepene galben	1
Pepene verde	1
Piersici (fără sâmburi)	1
Kiwi (curățat)	1
Pere (fără cotor)	1
Caise (fără sâmburi)	1
Castravete (curățat)	1
Ananas (curățat)	2
Portocale (curățate)	2
Morcovi	2
Mere	2
Broccoli	2
Fenicul	2

- 2) Țineți accesoriul de împingere **1** într-o mână și introduceți bucățile de fructe sau legume cu cealaltă mână în tubul de umplere **2**. Utilizați întotdeauna accesoriul de împingere **1** pentru a împinge fructele/legumele în tubul de umplere **2**. Pe parcurs ce fructele/legumele sunt procesate, adăugați alte bucăți.
 Pentru aceasta nu este necesară oprirea aparatului.

INDICAȚIE

- Introduceți morcovii unul după altul în tubul de umplere **2**: cotorul morcovului trebuie să fie îndreptat în jos și vârful în sus.

INDICAȚIE

- ▶ Pentru a evita blocarea fructelor/legumelor în tubul de umplere ②, acestea trebuie introduse numai cu aparatul pornit. Dacă în tubul de umplere ② s-au blocat resturi ce nu pot fi îndepărtate cu accesoriul de împingere ①, procedați în modul următor pentru a evita deteriorarea aparatului:
 - Opriiți aparatul imediat și scoateți ștecărul ⑧ din priză.
 - Desfaceți clemele ④ și scoateți capacul carcasei ③.
 - Îndepărtați bucățile de fructe blocate.
 - Reasamblați aparatul și continuați stoarcerea.

3) Opriiți aparatul imediat după ce ați procesat toate fructele/legumele.

ATENȚIE! PAGUBE MATERIALE!

- ▶ Curățați regulat gura de scurgere a sucului ⑥ și recipientul pentru suc ⑤, la fel și după fiecare utilizare, pentru a evita înfundarea gurii de scurgere a sucului ⑥ și/ sau deteriorarea aparatului.

Golirea filtrului și a recipientului pentru pulpă

- Puteți presa suc până la umplerea recipientului pentru de pulpă și resturi ⑩.

ATENȚIE! PERICOL DE RĂNIRE!

- ▶ La golirea filtrului ⑫ scoateți ștecărul ⑧ din priză. Acest lucru împiedică pornirea neintenționată a motorului.

Dacă sucul de fructe devine dintr-o dată prea gros sau dacă percepeți reducerea turațiilor motorului, filtrul ⑫ trebuie golit. După îndepărtarea pulpei, montați din nou aparatul.

Demontarea storcătorului

Dacă doriți să demontați storcătorul, de exemplu, pentru a-l curăța, procedați în modul următor:

- 1) Scoateți ștecărul din priză ⑧.
- 2) Deschideți clemele ④.
- 3) Scoateți capacul carcasei ③ împreună cu accesoriul de împingere ①.
- 4) Ridicați cu grijă recipientul pentru suc ⑤. Astfel, filtrul ⑫ se desprinde de arborile de antrenare ⑬. Acum puteți scoate filtrul ⑫ din recipientul pentru suc ⑤.

Curățarea și îngrijirea

PERICOL DE ELECTROCUTARE!

► Înainte de a curăța aparatul scoateți întotdeauna ștecărul **8** din priză.

 Pentru a evita electrocutarea nu introduceți motorul/corpul aparatului **7** în apă sau în orice alt lichid.

ATENȚIE! PERICOL DE RĂNIRE!

► Scoateți întotdeauna ștecărul **8** din priză înainte de a atașa sau a scoate accesorii.

ATENȚIE! PAGUBE MATERIALE!

- Toate componentele aparatului și accesoriile trebuie curățate regulat și după fiecare utilizare de resturile de fructe pentru a evita înfundarea gurii de scurgere a sucului **6** și/sau defectarea aparatului.
- Nu utilizați agenți de curățare agresivi pentru curățarea aparatului. Aparatul și componentele sale nu trebuie curățate cu apă clocotită.

INDICAȚIE

- Impuritățile sau surplusul de suc trebuie îndepărtate imediat, deoarece, mai târziu, petele de fructe nu vor putea fi spălate decât foarte greu.
- Porniți aparatul de la comutatorul pornit/oprit **9**.
- Curățați carcasa aparatului și cablul **8** numai cu o lavetă ușor umezită.
- Curățați accesoriul de împingere **1**, recipientul pentru suc **5**, recipientul separat de captare a sucului **15**, separatorul de spumă **16**, capacul carcasei **3** și recipientul pentru pulpă și resturi **11** în apă caldă cu detergent și spălați-le cu grijă.

INDICAȚIE

-  Accesoriul de împingere **1**, recipientul pentru suc **5**, capacul carcasei **3**, recipientul separat de captare a sucului **15**, separatorul de spumă **16** și recipientul pentru pulpă și resturi **11** pot fi spălate în mașina de spălat vase.
- Aveți grijă să nu se blocheze componentele și, dacă este posibil, utilizați coșul superior al mașinii de spălat vase.

Pentru curățarea filtrului 12 utilizați peria de nailon livrată 14:

- Rotiți capacul accesoriului de împingere 1 până când săgeata indică spre lacătul U deschis de pe gâtul accesoriului. Acum puteți scoate capacul. În interiorul accesoriului de împingere 1 se găsește peria de nailon 14. Pentru a închide din nou capacul, așezați-l astfel încât săgeata să indice spre lacătul deschis. U Apoi rotiți-l până când săgeata indică spre lacătul închis U. Capacul este acum fix.
- Țineți filtrul 12 (cu partea de jos orientată în sus) sub jet de apă și curățați-l cu peria de nailon 14.

Colorarea:

- Unele fructe sau legumele pot colora permanent componentele storcătorului. Acest lucru nu este nociv și nu reduce capacitatea de funcționare a aparatului.

Depozitarea

Dacă nu utilizați storcătorul de fructe un timp mai îndelungat, înfășurați cablul pe suportul de înfășurare 10 de pe partea din spate a aparatului.

Remediarea defecțiunilor

Defecțiunea	Cauze posibile	Soluții posibile
Aparatul nu funcționează.	Cablul de alimentare ❸ nu este conectat.	Conectați aparatul la o priză.
	Aparatul nu este pornit.	Porniți aparatul de la comutatorul pornit/oprit ❹.
	Clemele ❹ nu sunt blocate.	Închideți clemele ❹.
La stoarcere motorul se oprește sau se rotește excesiv de încet sau neuniform.	Filtrul ❷ este înfundat.	Deconectați imediat storcătorul și scoateți ștecărul din priză ❸. Desfundați aparatul (a se vedea capitolul „Stoarcerea”).
Resturile sunt prea umede și se obține prea puțin suc.	Lucrați prea repede.	Lucrați mai încet.
	Filtrul ❷ este înfundat.	Curățați filtrul ❷ (a se vedea capitolul „Curățarea și îngrijirea”).
Curge suc dintre marginea capacului carcasei ❸ și recipientul pentru suc ❺.	Lucrați prea repede.	Lucrați mai încet.
	Filtrul ❷ sau recipientul pentru suc ❺ este înfundat.	Curățați filtrul ❷ și recipientul pentru suc ❺ (a se vedea capitolul „Curățarea și întreținerea”).
	Treapta de viteză este prea ridicată.	Reglați treapta de viteză 1 de la comutatorul pornit/oprit ❹.
Din gura de scurgere a sucului ❻ sare suc.	Lucrați prea repede.	Lucrați mai încet. Nu apăsați prea tare accesoriul de împingere ❶ prea tare.
	Treapta de viteză este prea ridicată.	Reglați treapta de viteză 1 de la comutatorul pornit/oprit ❹.
În timpul stoarcerii se scurge suc pe corpul aparatului ❷.	Filtrul ❷ sau gura de scurgere a sucului ❻ este înfundat(ă).	Curățați filtrul ❷ și gura de scurgere a sucului ❻ (a se vedea capitolul „Curățarea și îngrijirea”).
	Treapta de viteză este prea ridicată.	Reglați treapta de viteză 1 de la comutatorul pornit/oprit ❹.

Eliminarea



Nu aruncați sub nicio formă aparatul în gunoiul menajer obișnuit. Acest produs face obiectul Directivei europene 2012/19/EU.

Eliminați aparatul prin intermediul unei firme autorizate sau prin intermediul serviciului local de eliminare a deșeurilor. Respectați reglementările actuale în vigoare. Dacă aveți nelămuriri, contactați serviciul local de eliminare a deșeurilor.



Informații despre posibilitățile de eliminare a produsului uzat pot fi obținute de la administrația locală.



Eliminați ambalajul în mod ecologic.

Respectați marcajul de pe diferitele materiale de ambalare și separați-le dacă este cazul. Materialele de ambalare sunt marcate cu abrevieri (a) și cifre (b) cu următoarea semnificație:

1-7: materiale plastice,
20-22: hârtie și carton,
80-98: materiale compozite.



Ambalajul este compus din materiale ecologice pe care le puteți elimina la punctele de reciclare locale.

Garanția Kompernass Handels GmbH

Stimate client,

Pentru acest aparat se acordă o garanție de 3 ani de la data cumpărării. În cazul în care produsul prezintă defecte, beneficiați de drepturi legale față de vânzătorul produsului. Aceste drepturi legale nu sunt limitate prin garanția noastră prezentată în cele ce urmează.

Condiții de garanție

Perioada de garanție începe de la data cumpărării. Păstrați cu grijă bonul fiscal original. Acesta este necesar pentru a dovedi cumpărarea.

Dacă în decurs de trei ani de la data cumpărării acestui produs apare un defect de material sau de fabricație, produsul va fi reparat sau înlocuit de către noi – la alegerea noastră – în mod gratuit. Garanția presupune ca în timpul perioadei de trei ani să se prezinte aparatul defect și dovada cumpărării (bonul fiscal), precum și o scurtă descriere în scris, în care să se specifice în ce constă defectul și când a apărut acesta.

Dacă defectul este acoperit de garanția noastră, veți primi înapoi produsul reparat sau unul nou. Odată cu reparația sau înlocuirea produsului nu începe o nouă perioadă de garanție.

Perioada de garanție și pretențiile legale privind defectele

Perioada de garanție nu este prelungită după efectuarea reparațiilor realizate în perioada de garanție. Acest lucru este valabil și pentru piesele înlocuite și reparate. Eventualele deteriorări și deficiențe prezente deja la cumpărare trebuie semnalate imediat după dezambalarea produsului. Reparațiile necesare după expirarea perioadei de garanție se efectuează contra cost.

Domeniul de aplicare a garanției

Aparatul a fost produs cu grijă, în conformitate cu orientările stricte privind calitatea și verificat cu rigurozitate înaintea livrării.

Garanția se acordă în caz de defecte de material sau de fabricație. Această garanție nu se extinde asupra componentelor produsului care sunt expuse uzurii normale și care, prin urmare, pot fi considerate piese de uzură sau asupra deteriorărilor apărute la componentele fragile, de exemplu comutatoare, acumulatori, forme de copt sau componente realizate din sticlă.

Această garanție se pierde în cazul în care produsul a fost deteriorat, a fost utilizat sau întreținut în mod necorespunzător. Pentru utilizarea corespunzătoare a produsului trebuie respectate cu strictețe toate indicațiile prezentate în instrucțiunile de utilizare. Trebuie evitate în mod obligatoriu utilizările și acțiunile nerecomandate sau care fac obiectul unor avertizări în cadrul instrucțiunilor de utilizare.

Aparatul este destinat numai uzului privat și nu utilizărilor comerciale. În cazul manevrării abuzive sau necorespunzătoare, al uzului de forță și al intervențiilor care nu au fost realizate de către filiala noastră autorizată de service, garanția își pierde valabilitatea.

Procedura de acordare a garanției

Pentru a se asigura prelucrarea rapidă a solicitării dvs., urmați instrucțiunile de mai jos:

- Pentru toate solicitările păstrați la îndemână bonul fiscal și numărul articolului (de exemplu IAN 12345) ca dovadă a cumpărării.
- Numărul articolului poate fi consultat pe plăcuța de caracteristici, pe o gravură, pe coperta instrucțiunilor (în partea stângă, jos) sau pe autocolantul de pe partea din spate sau de jos.
- În cazul în care apar defecte funcționale sau alte defecțiuni, contactați mai întâi **telefonic** sau **prin e-mail** departamentul de service menționat în continuare.
- Apoi puteți expedia produsul înregistrat ca fiind defect la adresa de service care v-a fost comunicată, fără a plăti taxe poștale, anexând dovada cumpărării (bonul fiscal) și indicând în ce constă defectul și când a apărut acesta.



Acest manual, precum și multe altele, videoclipuri cu produsele și software-uri pot fi descărcate de pe www.lidl-service.com.

Service-ul



Service România

Tel.: 0800896637

E-Mail: kompennass@lidl.ro

IAN 311109

Importator

Vă rugăm să aveți în vedere faptul că următoarea adresă nu reprezintă o adresă pentru service. Contactați mai întâi centrul de service indicat.

KOMPERNASS HANDELS GMBH

BURGSTRASSE 21

DE-44867 BOCHUM

GERMANIA

www.kompennass.com

Rețete

Băutură de vară

2 persoane

Ingrediente

- 1 bucată mare de pepene verde
- 1 lămâie
- 4 mere, dulci-acrișoare (de ex. „Jonagold” sau „Jonathan”)

Preparare

- 1) Pregățiți pepenele verde, lămâia și merele conform indicațiilor din instrucțiunile storcătorului de fructe.
- 2) Stoarceți pepenele verde, lămâia și merele.
- 3) Serviți băutura de vară rece.

Băutură cu mere-pere-căpșuni

2 persoane

Ingrediente

- 1 măr, verde (de ex. „Granny Smith”)
- 3 pere mici, coapte
- 10 căpșuni de mărime medie

Preparare

- 1) Pregățiți mărul, perele și căpșunile conform indicațiilor din instrucțiunile storcătorului de fructe.
- 2) Stoarceți totul cu storcătorul de fructe.
- 3) Amestecați sucurile și serviți imediat băutura.

Băutură energizantă

2 persoane

Ingrediente

- 2 mere, dulci (de ex. „Red Delicious”)
- 2 caise mari
- 1 pară mare
- 250 ml apă minerală (carbogazoasă)
- puțină gheață mărunțită

Preparare

- 1) Pregătiți merele, caisele și para conform indicațiilor din instrucțiunile storcătorului de fructe.
- 2) Stoarceți merele, caisele și para.
- 3) Amestecați sucurile și adăugați apa minerală.
- 4) Serviți băutura pe gheața mărunțită.

Băutură pentru micul dejun

2 persoane

Ingrediente

- 4 – 5 morcovi
- 2 mere
- 1 linguriță de ulei de măsline

Preparare

- 1) Pregătiți morcovii și merele conform indicațiilor din instrucțiunile storcătorului de fructe.
- 2) Stoarceți mai întâi morcovii, apoi merele.
- 3) Adăugați uleiul de măsline.
- 4) Amestecați bine.

Băutură cu pepene galben

2 persoane

Ingrediente

- cca 1/3 pepene galben
- 1 mango
- 1 măr, dulce-acrișor (de ex. „Jonagold” sau „Jonathan”)
- 1 măr, verde (de ex. „Granny Smith”)

Preparare

- 1) Pregătiți pepenele, mango și merele conform indicațiilor din instrucțiunile storcătorului de fructe.
- 2) Stoarceți mai întâi pepenele, apoi mango și merele. Amestecați totul.

Băutură cu fructe dulci

2 persoane

Ingrediente

- ½ pepene galben
- 4 piersici
- 200 g struguri fără sâmburi
- 6 mango

Preparare

- 1) Pregătiți pepenele, piersicile, strugurii și mango conform indicațiilor din instrucțiunile storcătorului de fructe.
- 2) Stoarceți fructele pe rând.
- 3) Amestecați sucurile și serviți băutura puțin rece.

Băutură cu ananas și mango

2 persoane

Ingrediente

- ½ ananas
- ½ mango
- 1 măr
- 1 portocală
- 2 lingurițe de ulei de germeni de grâu

Preparare

- 1) Pregătiți ananasul, mango, mărul și portocala conform indicațiilor din instrucțiunile storcătorului de fructe.
- 2) Stoarceți mai întâi ananasul, apoi mango.
- 3) Stoarceți mărul și portocala.
- 4) Amestecați sucurile.
- 5) Adăugați 2 lingurițe de ulei de germeni de grâu și amestecați.

Băutură cu sfeclă roșie

2 persoane

Ingrediente

- 1 sfeclă roșie
- 3 portocale
- 2 linguri de coacăze

Preparare

- 1) Pregățiți sfecla roșie, portocalele și coacăzele conform indicațiilor din instrucțiunile storcătorului de fructe.
- 2) Stoarceți sfecla roșie, portocalele și coacăzele și amestecați sucurile.

Băutură de fructe cu ardei

2 persoane

Ingrediente

- 2 ardei galbeni
- 3 portocale
- 2 mere
- 2 pere
- ½ grapefrut

Preparare

- 1) Pregățiți ardeii, portocalele, merele, perele și grapefrutul conform indicațiilor din instrucțiunile storcătorului de fructe.
- 2) Stoarceți totul pe rând și serviți imediat sucul.

Băutură cu piersici, pere și ananas

2 persoane

Ingrediente

- 2 piersici
- 2 pere mici
- ½ ananas

Preparare

- 1) Pregățiți piersicile, perele și ananasul conform indicațiilor din instrucțiunile storcătorului de fructe.
- 2) Stoarceți totul pe rând și serviți imediat sucul.

INDICAȚIE

- Rețete fără garanție. Toate ingredientele și datele de preparare sunt orientative. Completați aceste propuneri de rețete cu experiența personală.

Съдържание

Въведение	42
Употреба по предназначение	42
Окомплектовка на доставката	42
Описание на уреда	43
Технически характеристики	43
Указания за безопасност	44
Сглобяване и работа с уреда	47
Подготовка на плодовете/зеленчуците	48
Изстискване на сок	48
Изпразване на съда за месестата част и филтъра	50
Демонтаж на сокоизстисквачката	50
Почистване и поддръжка	51
Съхранение	52
Отстраняване на неизправности	53
Предаване за отпадъци	54
Гаранция	55
Сервизно обслужване	57
Вносител	57
Рецепти	59
Лятна напитка	59
Напитка от ябълки, круши и ягоди	59
Енергийна напитка	59
Напитка за закуска	60
Напитка от пълеш	60
Сладка плодова напитка	61
Напитка от ананас и манго	61
Напитка от червено цвекло	61
Напитка от плодове и чушки	62
Напитка от праскови, круши и ананас	62

Въведение

Поздравяваме ви за покупката на вашия нов уред. Избрали сте висококачествен продукт. Ръководството за потребителя е неразделна част от този продукт. То съдържа важни указания относно безопасността, употребата и предаването за отпадъци. Преди да използвате продукта, се запознайте с всички указания за обслужване и безопасност. Използвайте продукта единствено според описанието и за указаните области на приложение. Предавайте продукта на трети лица заедно с цялата документация.

Употреба по предназначение

Уредът е подходящ за изстискване на сок от добре узрели и обелени плодове и зеленчуци. С уреда трябва да се преработват само хранителни продукти. Трябва да се използват единствено оригиналните принадлежности съгласно описанието. Всяка друга употреба или промяна се счита за нецелесъобразна и крие значителни опасности от злополука. За повреди вследствие на употреба, която не отговаря на предназначението, производителят не поема отговорност. Този уред е предназначен единствено за битова употреба. Не за професионална употреба.

Окомплектовка на доставката

- Сокоизстисквачка
- Найлонова четка (в притискача)
- Ръководство за потребителя

Описание на уреда

Фигура А:

- ❶ Притискач
- ❷ Отвор за пълнене
- ❸ Капак на корпуса
- ❹ Скоби
- ❺ Съд за сока
- ❻ Изход за плодovия сок
- ❼ Основа на уреда
- ❽ Мрежов кабел с щепсел
- ❾ Превключвател за включване/изключване (2 степени на скорост)
- ❿ Място за навиване на кабела
- ⓫ Съд (за месестата част и остатъците от изстисканите плодове)

Фигура Б:

- ❿ Филтър
- ⓫ Задвижващ вал
- ⓬ Найлонова четка (при доставката се намира в притискача)

Фигура А:

- ⓭ Отделен съд за събиране на сока (при доставката се намира в съда за месестата част и остатъците от изстисканите плодове)
- ⓮ Пеноотделител

Технически характеристики

Номинално напрежение	220 - 240 V ~ (променлив ток), 50 Hz
Номинална мощност	450 W
Продължителност на КР	30 минути
Клас на защита	II / □ (двойна изолация)
	Всички влизачи в контакт с хранителни продукти части на този уред са от материал, разрешен за контакт с хранителни продукти.

Продължителност на КР

Продължителността на КР (кратковременен режим) е продължителността на работа на уреда без прегряване или повреди на двигателя. След посочената продължителност за кратковременния режим уредът трябва да се изключи, докато двигателят се охлади.

Указания за безопасност

ОПАСНОСТ – ТОКОВ УДАР!

- ▶ Напрежението на източника на ток трябва да съответства на данните от фабричната табелка на уреда.
- ▶ Повредени щепсели или кабели трябва незабавно да се сменят от оторизирани специалисти или сервиз, за да се избегнат опасности.
- ▶ Уреди, които не функционират правилно или са повредени, трябва незабавно да се проверят и ремонтират от сервиз.
- ▶ Не излагайте уреда на дъжд и никога не го използвайте във влажна или мокра обстановка. Не допускайте мрежовият кабел да се намокри или навлажни по време на работа.



Никога не потапяйте основата на уреда във вода или други течности!

ПРЕДУПРЕЖДЕНИЕ! ОПАСНОСТ ОТ НАРАНЯВАНЕ!

- ▶ Не използвайте уреда за други цели, освен за описаните в настоящото ръководство.
- ▶ Винаги изключвайте уреда от мрежата, когато не е под наблюдение и преди сглобяване, разглобяване или почистване.
- ▶ Уредът не трябва да се използва от деца.
- ▶ Уредът и захранващият кабел трябва да се държат далече от деца.

⚠ ПРЕДУПРЕЖДЕНИЕ! ОПАСНОСТ ОТ НАРАНЯВАНЕ!

- ▶ Този уред може да се използва от лица с ограничени физически, сетивни или умствени възможности или без опит и/или знания, ако са под наблюдение или са инструктирани по отношение на безопасната употреба на уреда и са разбрали опасностите, произтичащи от работата с него.
 - ▶ Не допускайте деца да играят с уреда.
 - ▶ В случай че въртящият се филтър е повреден, трябва да се преустанови употребата на уреда!
 - ▶ Преди смяна на принадлежности или приставки, които се движат по време на работа, уредът трябва да се изключи с превключвателя и от мрежата.
 - ▶ Режещият механизъм е много остър. Боравете предпазливо с него.
 - ▶ Не използвайте уреда, ако въртящият се филтър е повреден.
 - ▶ За да предотвратите наранявания, внимавайте всички части да бъдат поставени правилно.
-  При работа с уреда никога не поставяйте ръцете си или други предмети в отвора за пълнене. Това може да доведе до тежки наранявания или повреди на уреда. Ако парчета плод не могат да се отстранят с притискача, изключете уреда, издърпайте щепсела от контакта и отворете уреда.
- ▶ Погрижете се в случай на опасност да има бърз достъп до щепсела и никой да не може да се спъва в мрежовия кабел.
 - ▶ След употреба изключете уреда и издърпайте щепсела от контакта. Уредът може да се разглобява едва след пълно спиране на двигателя.

⚠ ПРЕДУПРЕЖДЕНИЕ! ОПАСНОСТ ОТ НАРАНЯВАНЕ!

- ▶ Не докосвайте въртящи се части.
- ▶ По време на работа никога не оставяйте уреда без наблюдение.
- ▶ Осигурете стабилно положение на уреда.
- ▶ Не използвайте повече уреда, ако филтърът, мрежовият кабел или щепселът са повредени.
- ▶ Не използвайте повече уреда, ако функционира неправилно или ако е повреден по друг начин или е падал.
- ▶ Използването на принадлежности, които не са препоръчани или не се продават от производителя на уреда, може да причини пожар, токови удари или наранявания.

⚠ За безопасна работа с уреда:

- ▶ При опасност незабавно изключете щепсела от контакта.
- ▶ Бъдете винаги внимателни! Винаги внимавайте какво правите и постъпвайте разумно. В никакъв случай не използвайте уреда, когато не сте концентрирани или не се чувствате добре.
- ▶ Уверете се, че уредът е сглобен правилно и напълно, преди да го пуснете в действие. Уредът може да се използва едва след затваряне на скобите. При отваряне на скобите по време на работа уредът спира автоматично.
- ▶ След всяка употреба на сокоизстисквачката се уверете, че превключвателят за включване/изключване се намира в позиция „Изкл.“ („0“). Преди да разглобите уреда, двигателят трябва да е спрял напълно.
- ▶ Не използвайте уреда на открито.

Сглобяване и работа с уреда

- Преди първата употреба почистете уреда според указанията в глава „Почистване и поддръжка“.
- Изберете подходящо място за вашата сокоизстисквачка. За оптимална работа разположете уреда така, че мрежовият кабел **8** да минава назад към контакта. Тогава може да се работи директно и лесно с всички елементи:
 - превключвател за включване/изключване **9** отпред,
 - съд за месестата част и остатъците от изстисканите плодове **11** отляво,
 - изход за плодовия сок **6** отдясно.

⚠ ПРЕДУПРЕЖДЕНИЕ! ОПАСНОСТ ОТ НАРАНЯВАНЕ!

► Уверете се, че уредът е изключен и мрежовият щепсел **8** е издърпан от контакта, преди да сглобите уреда.

- 1) Поставете съда за сока **5** върху основата на уреда **7**, така че трите фиксатора и изходът за плодовия сок **6** да влязат в каналите.
- 2) Поставете филтъра **12** върху задвижващия вал **13** и го натиснете надолу така, че да се фиксира осезателно. Проверете дали положението му е стабилно, преди да продължите със сглобяването.
- 3) Поставете съда за месестата част и остатъците от изстисканите плодове **11** отдолу под мястото за изхвърляне (вж. разгъващата се страница).
- 4) Поставете капака на уреда **3** върху съда за сока **5**, така че отворът за пълнене **2** да се намира над режещите ножове на филтъра **12**.
- 5) Внимавайте капакът на уреда **3** да стои стабилно в канала на съда за сока **5**. Повдигнете скобите **4** и ги затворете с щракване в издатините на капака на уреда **3**.
- 6) Натиснете долната част на скобите **4** към уреда, така че да се фиксират.
- 7) Поставете пеноотделителя **15** в отделния съд за събиране на сока **15** и покрийте с капака. Поставете отделния съд за събиране на сока **15** до уреда така, че изходът за плодовия сок **6** да се издава в отделния съд за събиране на сока **15**.
- 8) Включете щепсела **8** в контакта.

Подготовка на плодовете/зеленчуците

- **Важно:** Използвайте само добре узрели плодове, тъй като в противен случай филтърът 12 може да се задръсти. Това би изисквало многократно почистване на филтъра 12.
- Измийте или обелете плодовете или зеленчуците, които желаете да преработите.
- Едрите семена или костилки трябва да се отстранят от плодовете преди поставянето им в уреда.
- Семковите плодове (като ябълки, круши) могат да се преработват с кората и семенника. Отстранете костилките (от праскови, сливи и др.), големите семки (от дини и др.) и дръжките, за да предотвратите повреждане на уреда.
- Плодовете с дебели кори (напр. цитруси, пъпеш, киви, цвекло) винаги трябва да се обелят предварително.
- Основната дръжка на гроздето трябва да се отреже.
- Нарезете плодовете или зеленчуците на парчета с размер, побиращ се в отвора за пълнене 2.

УКАЗАНИЕ

- ▶ Стафидите не са подходящи за изстискване, защото съдържат твърде малко сок. Ревенът и други съдържащи много фибри зеленчуци/плодове не са подходящи за изстискване, тъй като фибрите задръстват сокоизстисквачката.

Изстискване на сок

ПРЕДУПРЕЖДЕНИЕ! ОПАСНОСТ ОТ НАРАНЯВАНЕ!

- ▶ Никога не поставяйте ръцете си или предмети в отвора за пълнене 2, докато уредът работи. Това може да доведе до тежки телесни наранявания и/или повреждане на сокоизстисквачката.

ВНИМАНИЕ! ОПАСНОСТ ОТ МАТЕРИАЛНИ ЩЕТИ!

- ▶ Не използвайте сокоизстисквачката непрекъснато повече от 30 минути (продължителност на кратковременния режим). След 30 минути непрекъсната работа оставете сокоизстисквачката да се охлади. В противен случай уредът може да се повреди.

- 1) Включете уреда с превключвателя за включване/изключване **1**.
 За плодове/зеленчуци с високо съдържание на течност използвайте **степен на скорост 1**.
 За по-сухи плодове/зеленчуци изберете **степен на скорост 2**. Можете да се ориентирате по следващата таблица, но имайте предвид, че степента на скорост може да варира в зависимост от степента на узряване на плодовете/зеленчуците:

Плодове/Зеленчуци	Степен на скорост
Домати	1
Пъпеш	1
Диня	1
Праскови (без костилки)	1
Киви (обелено)	1
Круши (без семенник)	1
Кайсии (без костилки)	1
Краставица (обелена)	1
Ананас (обелен)	2
Портокали (обелени)	2
Моркови	2
Ябълки	2
Броколи	2
Копър	2

- 2) Дръжте притискача **1** с едната ръка и с другата ръка сипете парчетата плод или зеленчук в отвора за пълнене **2**. Винаги използвайте притискача **1**, за да притиснете внимателно плода/зеленчука навътре в отвора за пълнене **2**. По време на преработката поставяйте допълнителни парчета плод/зеленчук.
 При това не изключвайте уреда.

УКАЗАНИЕ

- Вкарвайте морковите един след друг в отвора за пълнене **2**: при това основата на моркова трябва да сочи надолу, а върхът му – нагоре.

УКАЗАНИЕ

- ▶ За да предотвратите засядане на плод/зеленчук в отвора за пълнене **2**, пълнете уреда само във включено състояние. При засядане на парчета плод в отвора за пълнене **2** и невъзможност за незабавно отстраняване с притискача **1** постъпете както следва, за да избегнете повреждане на уреда:
 - Изключете веднага уреда и издърпайте щепсела **8** от контакта.
 - Отворете скобите **4** и свалете капака на уреда **3**.
 - Отстранете заседналите парчета плод.
 - Сглобете отново уреда и продължете с изстискването на сок.
- 3) Винаги изключвайте уреда незабавно след преработването на всички плодове/зеленчуци.

ВНИМАНИЕ! ОПАСНОСТ ОТ МАТЕРИАЛНИ ЩЕТИ!

- ▶ Почиствайте редовно и след всяка употреба изхода за плодovия сок **6** и съда за сока **5**, за да избегнете задръстване на изхода за плодovия сок **6** и/или повреждане на уреда.

Изпразване на съда за месестата част и филтъра

- Можете да изцеждате постоянно сок, докато се напълни съдът за месестата част и остащите от изстисканите плодове **11**.

⚠ ПРЕДУПРЕЖДЕНИЕ! ОПАСНОСТ ОТ НАРАНЯВАНЕ!

- ▶ Изключвайте щепсела **8** от контакта, когато изпразвате филтъра **12**. Това възпрепятства непредвидено стартиране на двигателя.

Когато плодovият сок се съгъсти силно внезапно или доловите забавяне в честотата на въртене на двигателя, филтърът **12** трябва да се изпразни. След като извадите месестата част на плодовете, сглобете отново уреда.

Демонтаж на сокоизстисквачката

Когато желаете да демонтирате сокоизстисквачката, напр. за да я почистите, постъпете както следва:

- 1) Изключете щепсела **8** от контакта.
- 2) Отворете скобите **4**.
- 3) Свалете капака на уреда **3** с притискача **1**.
- 4) Свалете внимателно съда за сока **5**. Филтърът **12** се освобождава от задвижващия вал **13**. Сега можете да извадите филтъра **12** от съда за сока **5**.

Почистване и поддръжка

ОПАСНОСТ – ТОКОВ УДАР!

- ▶ Винаги изключвайте щепсела **8** от контакта, преди да почистите уреда.



Никога не потапяйте двигателя/основата на уреда **7** във вода или друга течност, за да избегнете токови удари.

ПРЕДУПРЕЖДЕНИЕ! ОПАСНОСТ ОТ НАРАНЯВАНЕ!

- ▶ Винаги изключвайте щепсела **8** от контакта, преди да поставите или свалите принадлежности.

ВНИМАНИЕ! ОПАСНОСТ ОТ МАТЕРИАЛНИ ЩЕТИ!

- ▶ Всички части на уреда и принадлежности трябва редовно и след всяка употреба да се почистват от остатъци от изстисканите плодове, за да се предотврати задръстване на изхода за плодовия сок и/или повреждане на уреда.
- ▶ За почистване на сокоизстисквачката не използвайте агресивни почистващи препарати. Уредът и съставните му части не трябва да се почистват във вряща вода.



УКАЗАНИЕ

- ▶ Замърсявания или преливащ плодов сок трябва да се отстранят незабавно, защото по-късно петната от плодове се отстраняват много трудно.
- Изключете уреда с превключвателя за включване/изключване **9**.
- Почистете корпуса на уреда и мрежовия кабел **8** със само леко навлажнена кърпа.
- Почистете притискача **1**, съда за сока **5**, отделния съд за събиране на сока **15**, пеноотделителя **16**, капака на корпуса **3** и съда за месестата част и остатъците от изстисканите плодове **11** в топъл сапунен разтвор и ги изплакнете старателно.

УКАЗАНИЕ

- ▶  Притискачът **1**, съдът за сока **5**, капакът на корпуса **3**, отделният съд за събиране на сока **15**, пеноотделителя **16** и съдът за месестата част и остатъците от изстисканите плодове **11** са годни за миене в съдомиялна машина и могат да се почистват в съдомиялна машина.
- ▶ По възможност използвайте горната кошница на съдомиялната машина и не притискайте частите.

За почистване на филтъра **12** използвайте найлоновата четка **14** от окомплектовката на доставката:

- Завъртете капака на притискача **1** така, че стрелката да сочи отворения катинар  на дръжката на притискача. Сега можете да свалите капака. Вътре в притискача **1** се намира найлоновата четка **14**. За да затворите отново капака, трябва да го поставите така, че стрелката да сочи отворения катинар . След това го завъртете така, че стрелката да сочи затворения катинар . Сега капакът стои стабилно.
- Дръжте филтъра **12** (с долната страна нагоре) под течаща вода и го почистете с найлоновата четка **14**.

Оцветявания:

- Някои плодове и някои зеленчуци могат да оцветят трайно частите на сокоизстисквачката. Това не е вредно и не ограничава функционирането на уреда.

Съхранение

Когато няма да използвате сокоизстисквачката за продължителен период от време, навийте кабела на мястото за навиване на кабела **10** на долната страна на сокоизстисквачката.

Отстраняване на неизправности

Неизправност	Възможни причини	Възможни начини на отстраняване
Уредът не функционира.	Щепселът 8 не е включен в контакт.	Включете уреда към контакт.
	Уредът не е включен.	Включете уреда с превключвателя за включване/изключване 9 .
	Скобите 4 не са затворени.	Затворете скобите 4 .
При изстискване на сок двигателят спира или се върти необичайно бавно или неравномерно.	Филтърът 12 е задръстен.	Изключете незабавно сокоизстисквачката и издърпайте щепсела 8 от контакта. Отстранете задръстването (вж. глава „Изстискване на сок“).
Остатъците от изстисканите плодове са твърде влажни и се получава твърде малко сок.	Работите твърде бързо.	Работете по-бавно.
	Филтърът 12 е задръстен.	Почистете филтъра 12 (вж. глава „Почистяване и поддръжка“).
Сокът изтича между ръба на капака на корпуса 3 и съда за сока 5 .	Работите твърде бързо.	Работете по-бавно.
	Филтърът 12 или съдът за сока 5 са задръстени.	Почистете филтъра 12 и съда за сока 5 (вж. глава „Почистяване и поддръжка“).
	Настроена е твърде висока степен на скорост.	С превключвателя за включване/изключване 9 настройте степен на скорост 1.
Сокът пръска от изхода за плодovия сок 6 .	Работите твърде бързо.	Работете по-бавно. При притискането не натискайте твърде силно притискача 1 .
	Настроена е твърде висока степен на скорост.	С превключвателя за включване/изключване 9 настройте степен на скорост 1.
По време на работа по основата на уреда 7 тече сок.	Филтърът 12 или изходът за плодovия сок 6 са задръстени.	Почистете филтъра 12 и изхода за плодovия сок 6 (вж. глава „Почистяване и поддръжка“).
	Настроена е твърде висока степен на скорост.	С превключвателя за включване/изключване 9 настройте степен на скорост 1.

Предаване за отпадъци



В никакъв случай не изхвърляйте уреда с обикновените битови отпадъци. Този продукт подлежи на европейската директива 2012/19/EU.

Предайте уреда за отпадъци чрез лицензирана фирма за управление на отпадъци или общинската служба за управление на отпадъците. Спазвайте действащите в момента разпоредби. В случай на съмнение се обърнете към местния пункт за събиране на отпадъци.



Относно възможностите за отстраняване на излезлия от употреба продукт като отпадък се информирайте от Вашата общинска или градска управа.

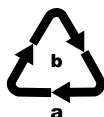

Предавайте опаковката за отпадъци в съответствие с екологичните изисквания.

Вземете под внимание обозначението върху различните опаковъчни материали и при необходимост ги събирайте отделно. Опаковъчните материали са обозначени със съкращения (a) и цифри (b) със следното значение:

1-7: пластмаси,

20-22: хартия и картон,

80-98: композитни материали.



Предавайте опаковъчните материали за отпадъци по екологосъобразен начин.

Гаранция

Уважаеми клиенти,

за този уред получавате 3 години гаранция от датата на покупката. В случай на несъответствие на продукта с договора за продажба Вие имате законно право да предявите рекламация пред продавача на продукта при условията и в сроковете, определени в чл.112-115* от Закона за защита на потребителите. Вашите права, произтичащи от посочените разпоредби, не се ограничават от нашата по-долу представена търговска гаранция и независимо от нея продавачът на продукта отговаря за липсата на съответствие на потребителската стока с договора за продажба съгласно Закона за защита на потребителите.

Гаранционни условия

Гаранционният срок започва да тече от датата на покупката. Пазете добре оригиналната касова бележка. Този документ е необходим като доказателство за покупката. Ако в рамките на три години от датата на закупуване на този продукт се появи дефект на материала или производствен дефект, продуктът ще бъде безплатно ремонтиран или заменен – по наш избор. Гаранцията предполага в рамките на тригодишния гаранционен срок да се представят дефектния уред и касовата бележка (касовият бон) и писмено да се обясни в какво се състои дефектът и кога е възникнал. Ако дефектът е покрит от нашата гаранция, Вие ще получите обратно ремонтирания или нов продукт. С ремонта или смяната на продукта не започва да тече нов гаранционен срок.

Гаранционен срок и законови претенции при дефекти

Гаранционната услуга не удължава гаранционния срок. Това важи също и за сменените и ремонтирани части. За евентуално наличните повреди и дефекти още при покупката трябва да се съобщи веднага след разопаковането. Евентуалните ремонти след изтичане на гаранционния срок са срещу заплащане.

Обхват на гаранцията

Уредът е произведен грижливо според строгите изисквания за качество и добросъвестно изпитан преди доставка. Гаранцията важи за дефекти на материала или производствени дефекти. Гаранцията не обхваща частите на продукта, които подлежат на нормално износване, поради което могат да бъдат разглеждани като бързо износващи се части (например филтри или приставки) или повредите на чупливи части (например прекъсвачи, батерии или такива произведени от стъкло). Гаранцията отпада, ако уредът е повреден поради неправилно използване или в резултат на неосъществяване на техническа поддръжка. За правилната употреба на продукта трябва точно да се спазват всички указания в упътването за обслужване.

Предназначение и действия, които не се препоръчват от упътването за експлоатация или за които то предупреждава, трябва задължително да се избягват. Продуктът е предназначен само за частна, а не за стопанска употреба. При злоупотреба и неправилно третиране, употреба на сила и при интервенции, които не са извършени от клона на нашия оторизиран сервиз, гаранцията отпада.

Процедура при гаранционен случай

За да се гарантира бърза обработка на Вашия случай, следвайте следните указания:

- За всички запитвания подгответе касовата бележка и идентификационния номер (IAN **311109**) като доказателство за покупката.
- Вземете артикулния номер от фабричната табелка.
- При възникване на функционални или други дефекти първо се свържете по телефона или чрез имейл с долупосочения сервизен отдел. След това ще получите допълнителна информация за уреждането на Вашата рекламация.
- След съгласуване с нашия сервиз можете да изпратите дефектния продукт на посочения Ви адрес на сервиза безплатно за Вас, като приложите касовата бележка (касовия бон) и посочите в какво се състои дефектът и кога е възникнал. За да се избегнат проблеми с приемането и допълнителни разходи, задължително използвайте само адреса, който Ви е посочен. Осигурете изпращането да не е като експресен товар или като друг специален товар. Изпратете уреда заедно с всички принадлежности, доставени при покупката, и осигурете достатъчно сигурна транспортна опаковка.

Ремонтен сервиз / извънгаранционно обслужване

Ремонти извън гаранцията можете да възложите на клона на нашия сервиз срещу заплащане. Той с удоволствие ще Ви направи предварителна калкулация. Можем да обработваме само уреди, които са достатъчно опаковани и изпратени с платени транспортни разходи.

Внимание: Изпратете Вашия уред на клона на нашия сервиз почистен и с указание за дефекта. Уредите, изпратени с неплатени транспортни разходи – с наложен платеж, като експресен или друг специален товар – не се приемат.

Ние ще извършим безплатно изхвърлянето на изпратените от Вас дефектни уреди.

Сервизно обслужване

BG България
Тел.: 00800 111 4920
Е-мейл: kompernass@idl.bg
IAN 311109

Вносител

Моля, обърнете внимание, че следващият адрес не е адрес на сервиза.
Първо се свържете с горепосочения сервизен център.

KOMPERNASS HANDELS GMBH
BURGSTRASSE 21
DE-44867 BOCHUM
ГЕРМАНИЯ
www.kompernass.com

* Чл. 112.

- (1) При несъответствие на потребителската стока с договора за продажба потребителята има право да предяви рекламация, като поиска от продавача да приведе стоката в съответствие с договора за продажба. В този случай потребителят може да избира между извършване на ремонт на стоката или замяната ѝ с нова, освен ако това е невъзможно или избраният от него начин за обезщетение е непропорционален в сравнение с другия.
- (2) Смята се, че даден начин за обезщетяване на потребителя е непропорционален, ако неговото използване налага разходи на продавача, които в сравнение с другия начин на обезщетяване са неразумни, като се вземат предвид:
 1. стойността на потребителската стока, ако нямаше липса на несъответствие;
 2. значимостта на несъответствието;
 3. възможността да се предложи на потребителя друг начин на обезщетяване, който не е свързан със значителни неудобства за него.

Чл. 113.

- (1) Когато потребителската стока не съответства на договора за продажба, продавачът е длъжен да я приведе в съответствие с договора за продажба.
- (2) Привеждането на потребителската стока в съответствие с договора за продажба трябва да се извърши в рамките на един месец, считано от предявяването на рекламацията от потребителя.
- (3) След изтичането на срока по ал. 2 потребителят има право да развали договора и да му бъде възстановена заплатената сума или да иска намаляване на цената на потребителската стока съгласно чл. 114.

- (4) Привеждането на потребителската стока в съответствие с договора за продажба е бесплатно за потребителя. Той не дължи разходи за експедиране на потребителската стока или за материали и труд, свързани с ремонта ѝ, и не трябва да понеса значителни неудобства.
- (5) Потребителят може да иска и обезщетение за претърпените вследствие на несъответствието вреди.

Чл. 114.

- (1) При несъответствие на потребителската стока с договора за продажба и когато потребителят не е удовлетворен от решаването на рекламацията по чл. 113, той има право на избор между една от следните възможности: 1. разваляне на договора и възстановяване на заплатената от него сума; 2. намаляване на цената.
- (2) Потребителят не може да претендира за възстановяване на заплатената сума или за намаляване цената на стоката, когато търговецът се съгласи да бъде извършена замяна на потребителската стока с нова или да се поправи стоката в рамките на един месец от предявяване на рекламацията от потребителя.
- (3) Търговецът е длъжен да удовлетвори искане за разваляне на договора и да възстанови заплатената от потребителя сума, когато след като е удовлетворил три рекламации на потребителя чрез извършване на ремонт на една и съща стока, в рамките на срока на гаранцията по чл. 115, е налице следваща поява на несъответствие на стоката с договора за продажба. (4) (Предидшна ал. 3 - ДВ, бр. 61 от 2014 г., в сила от 25.07.2014 г.) Потребителят не може да претендира за разваляне на договора, ако несъответствието на потребителската стока с договора е незначително.

Чл. 115.

- (1) Потребителят може да упражни правото си по този раздел в срок до две години, считано от доставянето на потребителската стока.
- (2) Срокът по ал. 1 спира да тече през времето, необходимо за поправката или замяната на потребителската стока или за постигане на споразумение между продавача и потребителя за решаване на спора.
- (3) Упражняването на правото на потребителя по ал. 1 не е обвързано с никакъв друг срок за предявяване на иск, различен от срока по ал. 1.

Рецепти

Лятна напитка

2 порции

Съставки

- 1 голямо парче диня
- 1 лимон
- 4 ябълки, сладко-кисели (напр. „Джонаголд“ или „Джонатан“)

Приготвяне

- 1) Подгответе динята, лимона и ябълките според инструкциите в ръководството на сокоизстисквачката.
- 2) Изстискайте сока на динята, лимона и ябълките.
- 3) Сервирайте лятната напитка охладена.

Напитка от ябълки, круши и ягоди

2 порции

Съставки

- 1 ябълка, зелена (напр. „Грени Смит“)
- 3 малки зрели круши
- 10 средно големи ягоди

Приготвяне

- 1) Подгответе ябълката, крушите и ягодите според инструкциите в ръководството на сокоизстисквачката.
- 2) Изстискайте сока на всички плодове със сокоизстисквачката.
- 3) Смесете соковете и сервирайте напитката веднага.

Енергийна напитка

2 порции

Съставки

- 2 ябълки, сладки (напр. „Ред Делишъс“)
- 2 големи кайсии
- 1 голяма круша
- 250 ml минерална вода (газирана)
- малко натрошен лед

Приготвяне

- 1) Подгответе ябълките, кайсиите и крушата според инструкциите в ръководството на сокоизстисквачката.
- 2) Изстискайте сока на ябълките, кайсиите и крушата.
- 3) Смесете соковете и прибавете минералната вода.
- 4) Сервирайте напитката с натрошен лед.

Напитка за закуска

2 порции

Съставки

- 4 - 5 моркова
- 2 ябълки
- 1 ч.л. зехтин

Приготвяне

- 1) Пригответе морковите и ябълките според инструкциите в ръководството на сокоизстисквачката.
- 2) Първо изстискайте сока на морковите, а след това – на ябълките.
- 3) Прибавете зехтина.
- 4) Разбъркайте всичко добре.

Напитка от пъпеш

2 порции

Съставки

- около 1/3 пъпеш
- 1 манго
- 1 ябълка, сладко-кисела (напр. „Джонаголд“ или „Джонатан“)
- 1 ябълка, зелена (напр. „Грени Смит“)

Приготвяне

- 1) Подгответе пъпеша, мангото и ябълките според инструкциите в ръководството на сокоизстисквачката.
- 2) Първо изстискайте сока на пъпеша, след това – на мангото и ябълките. Разбъркайте всичко.

Сладка плодова напитка

2 порции

Съставки

- ½ пълеш
- 4 праскови
- 200 g стафидено грозде
- 6 бр. манго

Приготвяне

- 1) Подгответе пълеша, прасковите, гроздето и мангото според инструкциите в ръководството на сокоизстисквачката.
- 2) Изстискайте последователно сока на плодовете.
- 3) Смесете соковете и сервирайте напитката леко охладена.

Напитка от ананас и манго

2 порции

Съставки

- ½ ананас
- ½ манго
- 1 ябълка
- 1 портокал
- 2 ч.л. масло от пшеничени кълнове

Приготвяне

- 1) Подгответе ананаса, мангото, ябълката и портокала според инструкциите в ръководството на сокоизстисквачката.
- 2) Първо изстискайте сока на ананаса, а след това – на мангото.
- 3) Изстискайте сока на ябълката и портокала.
- 4) Смесете соковете.
- 5) Прибавете 2 ч.л. масло от пшеничени кълнове и разбъркайте добре.

Напитка от червено цвекло

2 порции

Съставки

- 1 червено цвекло
- 3 портокала
- 2 с.л. френско грозде

Приготвяне

- 1) Подгответе червеното цвекло, портокалите и френското грозде според инструкциите в ръководството на сокоизстисквачката.
- 2) Изстискайте последователно соковете на червеното цвекло, портокалите и френското грозде и ги смесете.

Напитка от плодове и чушки

2 порции

Съставки

- 2 жълти чушки
- 3 портокала
- 2 ябълки
- 2 круши
- ½ грейпфрут

Приготвяне

- 1) Подгответе чушките, портокалите, ябълките, крушите и грейпфрута според инструкциите в ръководството на сокоизстисквачката.
- 2) Изстискайте последователно соковете на всички продукти. Сервирайте веднага.

Напитка от праскови, круши и ананас

2 порции

Съставки

- 2 праскови
- 2 малки круши
- ½ ананас

Приготвяне

- 1) Подгответе прасковите, крушите и ананаса според инструкциите в ръководството на сокоизстисквачката.
- 2) Изстискайте последователно соковете на всички продукти. Сервирайте веднага.

УКАЗАНИЕ

- ▶ Рецепти без гаранция. Всички данни за продуктите и тяхното приготвяне са ориентировъчни. Допълнете тези предложения за рецепти с идеи от вашия личен опит.

Περιεχόμενα

Εισαγωγή	64
Προβλεπόμενη χρήση	64
Παραδοτέος εξοπλισμός	64
Περιγραφή συσκευής	65
Τεχνικά χαρακτηριστικά	65
Υποδείξεις ασφαλείας	66
Συναρμολόγηση και χειρισμός της συσκευής	69
Προετοιμασία των φρούτων/λαχανικών	70
Αποχύμωση	70
Άδειασμα του δοχείου με τη σάρκα των φρούτων και του φίλτρου	72
Αποσυναρμολόγηση του αποχυμωτή	72
Καθαρισμός και φροντίδα	73
Αποθήκευση	74
Διόρθωση σφαλμάτων	75
Απόρριψη	76
Εγγύηση της Kompernass Handels GmbH	77
Σέρβις	78
Εισαγωγέας	78
Συνταγές	79
Καλοκαιρινό ποτό	79
Ποτό μήλου-αχλαδιού-φράουλας	79
Ενεργειακό ποτό	79
Ποτό για το πρωινό	80
Ποτό από πεπόνια	80
Γλυκό φρουτοποτό	81
Ποτό ανανά – μάνγκο	81
Ποτό από παντζάρι	81
Ποτό φρούτων-πιπεριάς	82
Ποτό ροδάκινου-αχλαδιών-ανανά	82

Εισαγωγή

Συγχαρητήρια για την αγορά της νέας σας συσκευής. Αποφασίσατε έτσι για την απόκτηση ενός προϊόντος υψηλής ποιότητας. Οι οδηγίες χρήσης είναι τμήμα αυτού του προϊόντος. Περιέχουν σημαντικές υποδείξεις για την ασφάλεια, τη χρήση και την απόρριψη. Πριν από τη χρήση του προϊόντος, εξοικειωθείτε με όλες τις υποδείξεις χειρισμού και ασφάλειας. Χρησιμοποιείτε το προϊόν μόνο όπως περιγράφεται και για τους αναφερόμενους τομείς χρήσης. Παραδώστε όλα τα έγγραφα σε περίπτωση παράδοσης του προϊόντος σε τρίτους.

Προβλεπόμενη χρήση

Η συσκευή ενδείκνυται για την αποχύμωση ώριμων και ξεφλουδισμένων φρούτων και λαχανικών. Επιτρέπεται να γίνεται επεξεργασία με τη συσκευή μόνο τροφίμων. Επιτρέπεται να χρησιμοποιούνται μόνο γνήσια εξαρτήματα όπως περιγράφεται. Κάθε άλλη χρήση ή μετατροπή της συσκευής δεν ισχύει ως σύμφωνη με τους κανονισμούς και κρύβει σημαντικούς κινδύνους ατυχημάτων. Αυτή η συσκευή προορίζεται αποκλειστικά για οικιακή χρήση. Η συσκευή δεν προορίζεται για επαγγελματική χρήση.

Παραδοτέος εξοπλισμός

- Αποχυμωτής
- Βούρτσα νάιλον (στο εξάρτημα εισαγωγής)
- Οδηγίες χρήσης

Περιγραφή συσκευής

Απεικόνιση A:

- ❶ Εξάρτημα εισαγωγής
- ❷ Χωνί πλήρωσης
- ❸ Κάλυμμα περιβλήματος
- ❹ Σφιγκτήρες
- ❺ Δοχείο χυμού
- ❻ Στόμιο εξόδου φρουτοχυμού
- ❼ Υποδοχή συσκευής
- ❽ Καλώδιο δικτύου με βύσμα
- ❾ Διακόπτης on/off (2 βαθμίδες ταχυτήτων)
- ❿ Διάταξη τύλιξης καλωδίου
- ⓫ Δοχείο (για τη σάρκα του φρούτου και τα υπολείμματα από το στύψιμο)

Εικόνα B:

- ❿ Φίλτρο
- ⓬ Αξονας μετάδοσης κίνησης
- ⓭ Βούρτσα νάilon (κατά την αποστολή βρίσκεται στο εξάρτημα ώθησης)

Εικόνα A:

- ⓮ ξεχωριστό δοχείο συλλογής χυμού (βρίσκεται κατά την αποστολή στο δοχείο για το σαρκώδες μέρος και τους φλοιούς)
- ⓯ Διαχωριστής αφρού

Τεχνικά χαρακτηριστικά

Όνομαστική τάση	220 - 240 V ~ (εναλλασσόμενο ρεύμα), 50 Hz
Όνομαστική ισχύς	450 W
Χρόνος σύντομης λειτουργίας (ΣΛ)	30 λεπτά
Κατηγορία προστασίας	II / □ (διπλή θωράκιση)
	Όλα τα εξαρτήματα αυτής της συσκευής που έρχονται σε επαφή με τρόφιμα μπορούν να χρησιμοποιούνται με ασφάλεια στα τρόφιμα.

Χρόνος σύντομης λειτουργίας (ΣΛ)

Ο χρόνος σύντομης λειτουργίας δείχνει για πόσο χρόνο μπορεί κανείς να λειτουργεί μια συσκευή χωρίς να υπερθερμανθεί το μοτέρ και χωρίς να υποστεί βλάβες. Μετά το δοθέντα χρόνο σύντομης λειτουργίας η συσκευή πρέπει να απενεργοποιηθεί, έως ότου το μοτέρ κρυώσει.

Υποδείξεις ασφαλείας

ΚΙΝΔΥΝΟΣ – ΗΛΕΚΤΡΟΠΛΗΞΙΑ!

- ▶ Η τάση της πηγής ρεύματος πρέπει να συμφωνεί με τα στοιχεία που αναγράφονται στην πινακίδα τύπου της συσκευής.
- ▶ Τα βύσματα ή τα καλώδια που έχουν υποστεί βλάβη πρέπει να αντικαθίστανται αμέσως από εξουσιοδοτημένο εξειδικευμένο προσωπικό ή από το τμήμα εξυπηρέτησης πελατών, ώστε να αποφεύγονται κίνδυνοι.
- ▶ Συσκευές που δεν λειτουργούν άψογα ή παρουσιάζουν βλάβη πρέπει να εξετάζονται και να επισκευάζονται άμεσα από το τμήμα εξυπηρέτησης πελατών.
- ▶ Μην εκθέτετε τη συσκευή στη βροχή και ποτέ μην τη χρησιμοποιείτε σε υγρό ή βρεγμένο περιβάλλον. Προσέχετε ώστε το καλώδιο δικτύου να μην βρέχεται και να μην υγραίνεται ποτέ κατά τη λειτουργία.

 Ποτέ μη βυθίζετε την υποδοχή της συσκευής στο νερό ή σε άλλα υγρά!

ΠΡΟΕΙΔΟΠΟΙΗΣΗ! ΚΙΝΔΥΝΟΣ ΤΡΑΥΜΑΤΙΣΜΟΥ!

- ▶ Μη χρησιμοποιείτε τη συσκευή για άλλους σκοπούς από τους περιγραφόμενους στις παρούσες οδηγίες.
- ▶ Η συσκευή πρέπει να αποσυνδέεται πάντα από το δίκτυο όταν δεν επιτηρείται και πριν από τη συναρμολόγηση, την αποσυναρμολόγηση ή τον καθαρισμό.
- ▶ Η συσκευή δεν επιτρέπεται να χρησιμοποιείται από παιδιά.
- ▶ Η συσκευή και το καλώδιο σύνδεσής της πρέπει να φυλάσσονται μακριά από τα παιδιά.
- ▶ Μπορεί να γίνεται χρήση αυτής της συσκευής από άτομα με μειωμένες φυσικές, αισθητηριακές ή νοητικές ικανότητες ή με έλλειψη εμπειρίας και/ή γνώσεων, εφόσον επιτηρούνται ή έχουν εκπαιδευτεί αναφορικά με την ασφαλή χρήση της συσκευής και έχουν κατανοήσει τους επακόλουθους κινδύνους.

⚠ ΠΡΟΕΙΔΟΠΟΙΗΣΗ! ΚΙΝΔΥΝΟΣ ΤΡΑΥΜΑΤΙΣΜΟΥ!

- ▶ Τα παιδιά δεν επιτρέπεται να παίζουν με τη συσκευή.
- ▶ Εάν έχει χαλάσει το περιστρεφόμενο φίλτρο, δεν επιτρέπεται η συνέχιση λειτουργίας της συσκευής!
- ▶ Πριν από την αντικατάσταση αξεσουάρ ή πρόσθετων εξαρτημάτων, τα οποία κινούνται κατά τη λειτουργία, η συσκευή πρέπει να απενεργοποιηθεί και να αποσυνδεθεί από το δίκτυο.
- ▶ Το εξάρτημα κοπής είναι πολύ κοφτερό. Να το μεταχειρίζεστε προσεκτικά.
- ▶ Μη χρησιμοποιείτε τη συσκευή όταν η περιστρεφόμενη σήτα έχει χαλάσει.
- ▶ Για να αποφύγετε τραυματισμούς προσέξτε ώστε όλα τα εξαρτήματα να είναι σωστά τοποθετημένα.



- Όταν εργάζεστε με τη συσκευή, ποτέ μη βάζετε τα χέρια σας ή άλλα αντικείμενα στο άνοιγμα πλήρωσης. Αυτό μπορεί να οδηγήσει σε σοβαρούς τραυματισμούς ή σε βλάβες της συσκευής. Όταν κομμάτια φρούτων δεν μπορούν να απομακρυνθούν μέσω του εξαρτήματος εισαγωγής, απενεργοποιήστε τη συσκευή, τραβήξτε το βύσμα και ανοίξτε τη συσκευή.
- ▶ Φροντίστε ώστε το βύσμα να είναι εύκολα προσβάσιμο σε περίπτωση κινδύνου και το καλώδιο να μην γίνει αιτία για να σκοντάψετε.
 - ▶ Μετά τη χρήση απενεργοποιήστε τη συσκευή και τραβήξτε το βύσμα. Η συσκευή επιτρέπεται να αποσυναρμολογηθεί μόνο όταν το μοτέρ έχει σταματήσει πλήρως.
 - ▶ Μην αγγίζετε περιστρεφόμενα μέρη.
 - ▶ Μην αφήνετε τη συσκευή ποτέ χωρίς επιτήρηση κατά τη λειτουργία.
 - ▶ Φροντίζετε για την ασφαλή θέση της συσκευής.

⚠ ΠΡΟΕΙΔΟΠΟΙΗΣΗ! ΚΙΝΔΥΝΟΣ ΤΡΑΥΜΑΤΙΣΜΟΥ!

- ▶ Μη λειτουργείτε τη συσκευή εάν το φίλτρο, το καλώδιο δικτύου ή το βύσμα δικτύου έχουν βλάβη.
- ▶ Μη συνεχίζετε τη λειτουργία της συσκευής στην περίπτωση δυσλειτουργιών ή όταν έχει άλλου είδους βλάβη ή εάν έχει πέσει κάτω.
- ▶ Η χρήση εξαρτημάτων, τα οποία δεν προτείνονται ή δεν πωλούνται από τον κατασκευαστή της συσκευής, μπορεί να προκαλέσει πυρκαγιά, ηλεκτροπληξία ή τραυματισμούς.

⚠ Έτσι θα συμπεριφέρεστε με ασφάλεια:

- ▶ Σε περίπτωση κινδύνου τραβήξτε αμέσως το βύσμα από την πρίζα.
- ▶ Να είστε πάντα προσεκτικοί! Προσέχετε πάντα τι κάνετε και να εργάζεστε πάντα με λογική. Σε καμία περίπτωση μην χρησιμοποιείτε τη συσκευή όταν δεν είστε συγκεντρωμένοι ή δεν αισθάνεστε καλά.
- ▶ Βεβαιωθείτε ότι η συσκευή έχει συναρμολογηθεί σωστά και πλήρως πριν τη θέσετε σε λειτουργία. Η συσκευή μπορεί να λειτουργήσει αφού κλείσουν οι σφιγκτήρες. Εάν οι σφιγκτήρες χαλαρώσουν κατά τη λειτουργία, η συσκευή σταματά αυτόματα.
- ▶ Μετά από κάθε χρήση του αποχυμωτή βεβαιώνετε ότι ο διακόπτης On/off βρίσκεται στη θέση "Off" ("0"). Το μοτέρ πρέπει να είναι πλήρως ακινητοποιημένο πριν μπορέσετε να αποσυναρμολογήσετε τη συσκευή.
- ▶ Μη χρησιμοποιείτε τη συσκευή σε υπαίθριους χώρους.

Συναρμολόγηση και χειρισμός της συσκευής

- Καθαρίζετε τη συσκευή πριν από την πρώτη χρήση, όπως περιγράφεται στο Κεφάλαιο “Καθαρισμός και φροντίδα”.
- Επιλέξτε ένα κατάλληλο σημείο τοποθέτησης για τον αποχυμωτή σας. Για ένα βέλτιστο χειρισμό προτείνουμε να τοποθετείτε έτσι τη συσκευή ώστε το καλώδιο δικτύου να είναι ❸ περασμένο προς τα πίσω από την πρίζα. Τώρα μπορεί να γίνει απευθείας και απλός χειρισμός όλων των στοιχείων:
 - μπροστά ο διακόπτης on/off ❶,
 - αριστερά το δοχείο για τη σάρκα του φρούτου και τα υπολείμματα από το στύψιμο ❶,
 - δεξιά το στόμιο εξόδου φρουτοχυμού ❷.

ΠΡΟΕΙΔΟΠΟΙΗΣΗ! ΚΙΝΔΥΝΟΣ ΤΡΑΥΜΑΤΙΣΜΟΥ!

► Βεβαιώνεστε ότι η συσκευή έχει απενεργοποιηθεί και ότι το βύσμα ❸ δικτύου έχει τραβηχτεί πριν συναρμολογήσετε τη συσκευή.

- 1) Τοποθετήστε το δοχείο χυμού ❷ επάνω στην υποδοχή συσκευής ❷, έτσι ώστε οι τρεις ασφάλειες και το στόμιο εξόδου φρουτοχυμού ❷ να πιάνουν στις εγκοπές.
- 2) Τοποθετήστε το φίλτρο ❷ επάνω στον άξονα κίνησης ❷ και πατήστε το κάτω έτσι ώστε να κουμπώνει αισθητά. Ελέγξτε τη σταθερότητα πριν συνεχίσετε με τη συναρμολόγηση.
- 3) Ωθήστε το δοχείο για τη σάρκα του φρούτου και τα υπολείμματα από το στύψιμο ❶ από κάτω από την εκροή (βλ. αναδιπλούμενη σελίδα).
- 4) Τοποθετήστε το κάλυμμα περιβλήματος ❸ στο δοχείο χυμού ❷, έτσι ώστε το χωνί πλήρωσης ❷ να κάθεται πάνω από τις λεπίδες κοπής του φίλτρου ❷.
- 5) Προσέχετε ώστε το κάλυμμα περιβλήματος ❸ να κάθεται σταθερά στην εγκοπή του δοχείου χυμού ❷. Σηκώστε τους σφιγκτήρες ❹ και αγκιστρώστε τους στις προεξοχές του καλύμματος περιβλήματος ❸.
- 6) Πιέστε το κάτω μέρος των σφιγκτήρων ❹ αντίθετα από τη συσκευή, έως ότου κουμπώσουν.
- 7) Ωθήστε το διαχωριστή αφρού ❷ στο ξεχωριστό δοχείο συλλογής χυμού ❷ και τοποθετήστε από επάνω το κάλυμμα. Τοποθετήστε το ξεχωριστό δοχείο συλλογής χυμού ❷ δίπλα στη συσκευή έτσι ώστε το στόμιο εξόδου φρουτοχυμού ❷ να προεξέχει στο ξεχωριστό δοχείο συλλογής χυμού ❷.
- 8) Συνδέστε το βύσμα ❸ στην πρίζα.

Προετοιμασία των φρούτων/λαχανικών

- **Σημαντικό:** Χρησιμοποιείτε μόνο ώριμα φρούτα, διότι, σε αντίθετη περίπτωση, το φίλτρο 12 μπορεί να καταπονηθεί. Αυτό θα απαιτούσε επανειλημμένο καθαρισμό του φίλτρου 12.
- Πλένετε ή ξεφλουδίζετε τα φρούτα ή τα λαχανικά, τα οποία θέλετε να επεξεργαστείτε.
- Τα μεγάλα κουκούτσια πρέπει πάντα να απομακρύνονται από τα φρούτα πριν από την πλήρωση.
- Μπορείτε να επεξεργαστείτε τα μηλοειδή (όπως μήλα, αχλάδια) με τη φλούδα και τον πυρήνα. Απομακρύνετε όλα τα άλλα κουκούτσια (ροδάκινα, δαμάσκηνα, κτλ.), όλα τα μεγάλα κουκούτσια (πεπόνια, κτλ.) και τα κοτσάνια ώστε να αποφύγετε βλάβη της συσκευής.
- Φρούτα με χονδρές φλούδες (π.χ. εσπεριδοειδή, πεπόνια, ακτινίδια, κοκκινογούλια) πρέπει πάντα να ξεφλουδίζονται πρώτα.
- Από τα σταφύλια πρέπει να κόβετε τα κοτσάνια.
- Κόβετε τα φρούτα ή λαχανικά με τέτοιο τρόπο ώστε να χωράνε στο χωνί πλήρωσης 2.

ΥΠΟΔΕΙΞΗ

- ▶ Οι σταφίδες δεν ενδείκνυνται για αποχύμωση, διότι περιέχουν πολύ λίγο χυμό. Τα ρήα ή άλλα ινώδη λαχανικά/φρούτα δεν ενδείκνυνται για αποχύμωση, διότι οι ίνες βουλώνουν τον αποχυμωτή.

Αποχύμωση

⚠ ΠΡΟΕΙΔΟΠΟΙΗΣΗ! ΚΙΝΔΥΝΟΣ ΤΡΑΥΜΑΤΙΣΜΟΥ!

- ▶ Ποτέ μη βάζετε τα χέρια σας ή αντικείμενα στο χωνί πλήρωσης 2, όσο η συσκευή είναι σε λειτουργία. Κάτι τέτοιο θα μπορούσε να οδηγήσει σε σοβαρούς τραυματισμούς και/ή σε βλάβες του αποχυμωτή.

ΠΡΟΣΟΧΗ! ΥΛΙΚΕΣ ΖΗΜΙΕΣ!

- ▶ Ποτέ μη λειτουργείτε τον αποχυμωτή για περισσότερο από 30 λεπτά (Σύντομη λειτουργία) χωρίς διακοπή. Αφήνετε τον αποχυμωτή να κρυώνει μετά από 30 λεπτά συνεχούς λειτουργίας. Αλλιώς η συσκευή μπορεί να πάθει βλάβη.

- 1) Ενεργοποιήστε τη συσκευή από το διακόπτη on/off **9**. Για φρούτα/λαχανικά, τα οποία περιέχουν πολλά υγρά, χρησιμοποιείτε τη **βαθμίδα ταχύτητας 1**. Για πιο στεγνά φρούτα/λαχανικά επιλέγετε τη **βαθμίδα ταχύτητας 2**. Μπορείτε να κατατοπιστείτε από τον ακόλουθο πίνακα, ωστόσο λάβετε υπόψη ότι ανάλογα με το βαθμό ωρίμανσης των φρούτων/λαχανικών η βαθμίδα ταχύτητας μπορεί να ποικίλει:

Φρούτα/Λαχανικά	Βαθμίδα ταχύτητας
Τομάτες	1
Πεπόνι	1
Καρπούζι	1
Ροδάκινα (χωρίς κουκούτσι)	1
Ακτινίδια (καθαρισμένα)	1
Αχλάδια (χωρίς κοτσάνι)	1
Βερίκοκα (χωρίς κουκούτσι)	1
Αγγούρι (καθαρισμένο)	1
Ανανάς (καθαρισμένος)	2
Πορτοκάλια (καθαρισμένα)	2
Καρότα	2
Μήλα	2
Μπρόκολο	2
Μάραθο	2

- 2) Κρατήστε το εξάρτημα εισαγωγής **1** στο ένα χέρι και βάλτε τα κομμάτια φρούτων ή λαχανικών με το άλλο χέρι στο χωνί πλήρωσης **2**. Χρησιμοποιείτε πάντα το εξάρτημα εισαγωγής **1**, για να πιέσετε προς τα μέσα προσεκτικά τα φρούτα/λαχανικά στο χωνί πλήρωσης **2**. Κατά τη διάρκεια της επεξεργασίας των φρούτων/λαχανικών, προσθέτετε και άλλα κομμάτια. Μην απενεργοποιείτε τότε τη συσκευή.

ΥΠΟΔΕΙΞΗ

- Βάζετε τα καρότα το ένα μετά το άλλο στο χωνί πλήρωσης **2**: το επάνω μέρος του καρότου πρέπει να δείχνει προς τα κάτω και η ακμή της ρίζας προς τα επάνω.

ΥΠΟΔΕΙΞΗ

- ▶ Για να αποφύγετε τη συσσώρευση φρούτων/λαχανικών στο χωνί πλήρωσης **2**, γεμίζετε το μόνο με ενεργοποιημένη τη συσκευή. Εάν έχουν συσσωρευτεί κομμάτια φρούτων στο χωνί πλήρωσης **2** και δεν μπορείτε να τα απομακρύνετε αμέσως με το εξάρτημα εισαγωγής **1**, ακολουθήστε την εξής διαδικασία, ώστε να αποφύγετε βλάβη της συσκευής:
 - Απενεργοποιήστε αμέσως τη συσκευή και τραβήξτε το βύσμα **8** έξω.
 - Λασκάρτε τους σφινγκτήρες **4** και απομακρύνετε το κάλυμμα περιβλήματος **3**.
 - Απομακρύνετε τα συσσωρευμένα κομμάτια φρούτων.
 - Συναρμολογήστε πάλι τη συσκευή και συνεχίστε την αποχύμωση.
- 3) Απενεργοποιείτε πάντα αμέσως τη συσκευή μόλις έχει γίνει επεξεργασία όλων των φρούτων/λαχανικών.

ΠΡΟΣΟΧΗ! ΥΛΙΚΕΣ ΖΗΜΙΕΣ!

- ▶ Καθαρίζετε το στόμιο εξόδου φρουτοχυμού **6** και το δοχείο χυμού **5** τακτικά και μετά από κάθε χρήση ώστε να αποφεύγετε εμφραξή του στομίου εξόδου φρουτοχυμού **6** και/ή βλάβη της συσκευής.

Άδειασμα του δοχείου με τη σάρκα των φρούτων και του φίλτρου

- Μπορείτε να στίβετε διαρκώς χυμούς έως ότου το δοχείο για τη σάρκα του φρούτου και τα υπολείμματα από το στύψιμο **1** γεμίσει.

⚠ ΠΡΟΕΙΔΟΠΟΙΗΣΗ! ΚΙΝΔΥΝΟΣ ΤΡΑΥΜΑΤΙΣΜΟΥ!

- ▶ Τραβάτε το βύσμα **8** όταν αδειάζετε το φίλτρο **12**. Αυτό εμποδίζει μη ηθελημένη εκκίνηση του μοτέρ.

Όταν ξαφνικά ο φρουτοχυμός γίνει πολύ πιο παχύς ή όταν μπορείτε να ακούσετε ότι ο αριθμός στροφών του μοτέρ μειώνεται, το φίλτρο **12** πρέπει να αδειάσει. Αφότου βγάλετε τη σάρκα των φρούτων, συναρμολογήστε πάλι τη συσκευή.

Αποσυναρμολόγηση του αποχυμωτή

Όταν θέλετε να αποσυναρμολογήσετε τον αποχυμωτή, π.χ. για να τον καθαρίσετε, ακολουθήστε την εξής διαδικασία:

- 1) Αποσυνδέστε το βύσμα **8**.
- 2) Ανοίξτε τους σφινγκτήρες **4**.
- 3) Αφαιρέστε το κάλυμμα περιβλήματος **3** με το εξάρτημα εισαγωγής **1**.
- 4) Σηκώστε προσεκτικά το δοχείο χυμού **5**. Το φίλτρο **12** λασκάρει έτσι από τον άξονα κίνησης **13**. Τώρα μπορείτε να βγάλετε το φίλτρο **12** έξω από το δοχείο χυμού **5**.

Καθαρισμός και φροντίδα

ΚΙΝΔΥΝΟΣ ΗΛΕΚΤΡΟΠΛΗΞΙΑΣ!

- ▶ Τραβάτε πάντα το βύσμα **8** προτού καθαρίσετε τη συσκευή.
-  Ποτέ μη βυθίζετε το μοτέρ/την υποδοχή συσκευής **7** σε νερό ή σε άλλα υγρά ώστε να αποφύγετε ηλεκτροπληξία.

ΠΡΟΕΙΔΟΠΟΙΗΣΗ! ΚΙΝΔΥΝΟΣ ΤΡΑΥΜΑΤΙΣΜΟΥ!

- ▶ Πάντα τραβάτε το βύσμα **8** προτού τοποθετήσετε ή αφαιρέσετε εξαρτήματα.

ΠΡΟΣΟΧΗ! ΥΛΙΚΕΣ ΖΗΜΙΕΣ!

- ▶ Όλα τα μέρη της συσκευής και τα αξεσουάρ πρέπει να καθαρίζονται τακτικά και μετά από κάθε χρήση από υπολείμματα φρούτων και φλούδια, ώστε να αποφεύγεται έμφραξη του στομίου εξόδου του φρουτοχυμού **6** και/ή βλάβη της συσκευής.
- ▶ Μη χρησιμοποιείτε επιθετικά καθαριστικά μέσα για τον καθαρισμό του αποχυμωτή. Η συσκευή και τα τμήματά της δεν επιτρέπεται να καθαρίζονται σε νερό που βράζει.



ΥΠΟΔΕΙΞΗ

- ▶ Βρομιές ή φρουτοχυμός που ξεχειλίζει πρέπει να απομακρύνονται αμέσως, διότι οι λεκέδες από φρούτα αφαιρούνται αργότερα με δυσκολία.
- Ενεργοποιήστε τη συσκευή από το διακόπτη on/off **9**.
- Καθαρίζετε το περιβλήμα της συσκευής και το καλώδιο δικτύου **3** με ένα μόνο ελαφρά νωπό πανί.
- Καθαρίζετε το εξάρτημα ώθησης **1**, το δοχείο χυμού **5**, το ξεχωριστό δοχείο συλλογής χυμού **15**, τον διαχωριστή αφρού **16**, το κάλυμμα περιβλήματος **3** και το δοχείο για σαρκώδες μέρος και τους φλοιούς **11** σε ζεστή σαπουνάδα και ξεπλένετέ τα προσεκτικά.

ΥΠΟΔΕΙΞΗ

- ▶  Το εξάρτημα ώθησης **1**, το δοχείο χυμού **5**, το κάλυμμα περιβλήματος **3**, το ξεχωριστό δοχείο συλλογής χυμού **15**, ο διαχωριστής αφρού **16** και το δοχείο για σαρκώδες μέρος και τους φλοιούς **11** ενδείκνυνται για πλυντήριο πιάτων και πλένονται σε αυτό.
- ▶ Εάν είναι δυνατόν χρησιμοποιείτε το άνω καλάθι του πλυντηρίου πιάτων και μην επιτρέπετε να μαγκώνουν τα εξαρτήματα.

Για να καθαρίσετε το φίλτρο **12** χρησιμοποιήστε την απεσταλμένη νάιλον βούρτσα **14**:

- Περιστρέψτε το κάλυμμα του εξαρτήματος εισαγωγής **1** τόσο, έως ότου το βέλος να δείχνει στην ανοιχτή κλειδαριά  στον άξονα εξαρτήματος εισαγωγής. Τώρα μπορείτε να απομακρύνετε το καπάκι. Στο εσωτερικό του εξαρτήματος εισαγωγής **1** βρίσκεται η νάιλον βούρτσα **14**. Για να κλείσετε πάλι το καπάκι, τοποθετήστε το πάλι έτσι ώστε το βέλος να δείχνει στην ανοιχτή κλειδαριά . Στη συνέχεια περιστρέψτε το έτσι ώστε το βέλος να δείχνει προς την κλειστή κλειδαριά . Το καπάκι κάθεται τώρα σταθερά.
- Κρατήστε το φίλτρο **12** (με την κάτω πλευρά προς τα επάνω) κάτω από τρεχούμενο νερό και καθαρίστε το με τη νάιλον βούρτσα **14**.

Αποχρωματισμοί:

- Μερικά φρούτα ή λαχανικά μπορεί να δημιουργήσουν μόνιμο αποχρωματισμό τμημάτων του αποχυμωτή. Αυτό δεν είναι κακό και δεν περιορίζει τις λειτουργίες της συσκευής.

Αποθήκευση

Όταν δε χρησιμοποιείτε τον αποχυμωτή για μεγάλο χρονικό διάστημα, τυλίξτε το καλώδιο γύρω από τη διάταξη τύλιξης καλωδίου **10** στην κάτω πλευρά του αποχυμωτή.

Διόρθωση σφαλμάτων

Σφάλμα	Πιθανές αιτίες	Πιθανές λύσεις
Η συσκευή δε λειτουργεί.	Το βύσμα 8 δεν έχει συνδεθεί.	Συνδέστε τη συσκευή σε μια πρίζα.
	Η συσκευή δεν είναι ενεργοποιημένη.	Ενεργοποιήστε τη συσκευή από το διακόπτη on/off 9 .
	Οι σφικτήρες 4 δεν έχουν ασφαλιστεί.	Ασφαλίστε τους σφικτήρες 4 .
Το μοτέρ ακινητοποιείται κατά την αποχύμωση ή γυρίζει αργά ή ανομοιόμορφα.	Το φίλτρο 12 έχει βουλώσει.	Απενεργοποιήστε αμέσως τον αποχυμωτή και τραβήξτε το βύσμα 8 . Διορθώστε την εμφραξη (βλ. Κεφάλαιο "Αποχύμωση").
Ο πολτός είναι πολύ υγρός και συνεπώς δεν βγάζει αρκετό χυμό.	Εργάζεστε πολύ γρήγορα.	Να εργάζεστε πιο αργά.
	Το φίλτρο 12 έχει βουλώσει.	Καθαρίστε το φίλτρο 12 (βλ. Κεφάλαιο "Καθαρισμός και φροντίδα").
Ο χυμός βγαίνει έξω από το χείλος του καλύμματος περιβλήματος 3 και του δοχείου χυμού 5 .	Εργάζεστε πολύ γρήγορα.	Να εργάζεστε πιο αργά.
	Το φίλτρο 12 ή το δοχείο χυμού 5 είναι βουλωμένα.	Καθαρίστε το φίλτρο 12 και το δοχείο χυμού 5 (βλ. Κεφάλαιο "Καθαρισμός και φροντίδα").
	Η βαθμίδα ταχύτητας είναι πολύ υψηλή.	Ρυθμίστε την βαθμίδα ταχύτητας "1" στο διακόπτη on/off 9 .
Ο χυμός πετάγεται έξω από το στόμιο εξόδου φρουτοχυμού 6 .	Εργάζεστε πολύ γρήγορα.	Να εργάζεστε πιο αργά. Μη πιέζετε κατά την ώθηση με μεγάλη δύναμη στο εξάρτημα εισαγωγής 1 .
	Η βαθμίδα ταχύτητας είναι πολύ υψηλή.	Ρυθμίστε την βαθμίδα ταχύτητας "1" στο διακόπτη on/off 9 .
Κατά τη λειτουργία τρέχει προς τα κάτω χυμός στην υποδοχή συσκευής 7 .	Το φίλτρο 12 ή το στόμιο εξόδου φρουτοχυμού 6 είναι βουλωμένα.	Καθαρίστε το φίλτρο 12 και το στόμιο εξόδου φρουτοχυμού 6 (βλ. Κεφάλαιο "Καθαρισμός και φροντίδα").
	Η βαθμίδα ταχύτητας είναι πολύ υψηλή.	Ρυθμίστε την βαθμίδα ταχύτητας "1" στο διακόπτη on/off 9 .

Απόρριψη



Σε καμία περίπτωση μην απορρίψετε τη συσκευή στα οικιακά απορρίμματα. Αυτό το προϊόν υπόκειται στην Ευρωπαϊκή Οδηγία 2012/19/EU.

Απορρίψτε τη συσκευή μέσω μιας εγκεκριμένης επιχείρησης απόρριψης ή μέσω της κοινοτικής επιχείρησης απόρριψης. Τηρείτε τις ισχύουσες προδιαγραφές. Σε περίπτωση αμφιβολιών επικοινωνείτε με την αρμόδια επιχείρηση απόρριψης.



Για πληροφορίες σχετικά με τις δυνατότητες απόρριψης του προϊόντος που δεν χρησιμοποιείται πλέον, απευθυνθείτε στις αρμόδιες υπηρεσίες της κοινότητας ή του δήμου σας.



Απορρίψτε τη συσκευασία με φιλικό τρόπο προς το περιβάλλον. Λαμβάνετε υπόψη τη σήμανση στα διαφορετικά υλικά συσκευασίας και, εφόσον απαιτείται, ξεχωρίζετε τα. Τα υλικά συσκευασίας φέρουν σήμανση με συντομογραφίες (α) και ψηφία (b) με την εξής σημασία:

1-7: Πλαστικά,
20-22: Χαρτί και χαρτόνι,
80-98: Συνθετικά υλικά.



Η συσκευασία αποτελείται από φιλικά προς το περιβάλλον υλικά, τα οποία μπορείτε να απορρίψετε μέσω των τοπικών σημείων ανακύκλωσης.

Εγγύηση της Kompnass Handels GmbH

Αξιότιμη πελάτισσα, αξιότιμε πελάτη,

Η παρούσα συσκευή διαθέτει 3 χρόνια εγγύηση από την ημερομηνία αγοράς. Στην περίπτωση ελλείψεων στο προϊόν έχετε νομικά δικαιώματα έναντι του πωλητή του προϊόντος. Αυτά τα νομικά δικαιώματα δεν περιορίζονται μέσω της κατωτέρω αναφερόμενης εγγύησης.

Προϋποθέσεις εγγύησης

Η περίοδος εγγύησης ξεκινάει κατά την ημερομηνία αγοράς. Φυλάξτε καλά την πρωτότυπη απόδειξη ταμείου. Αυτό το έγγραφο απαιτείται ως απόδειξη για την αγορά.

Εάν, εντός τριών ετών από την ημερομηνία αγοράς, προκύψει στο προϊόν αυτό σφάλμα υλικού ή κατασκευής, κατόπιν κρίσης μας, επισκευάζουμε ή αντικαθιστούμε το προϊόν για εσάς δωρεάν. Η παρούσα εγγύηση προϋποθέτει ότι εντός της περιόδου τριών ετών η ελαττωματική συσκευή και η απόδειξη αγοράς (απόδειξη ταμείου) θα υποβληθούν μαζί με σύντομη περιγραφή σχετικά με το που βρίσκεται η έλλειψη και τότε προέκυψε.

Εάν το ελάττωμα καλύπτεται από την εγγύησή μας, θα λάβετε το επισκευασμένο ή ένα νέο προϊόν.

Περίοδος εγγύησης και νομικές απαιτήσεις λόγω ελλείψεων

Ο χρόνος εγγύησης δεν παρατείνεται μέσω της παροχής εγγύησης. Αυτό ισχύει και για εξαρτήματα, τα οποία έχουν αντικατασταθεί και επισκευαστεί. Ενδεχόμενες ήδη υπάρχουσες ζημιές και ελλείψεις κατά την αγορά πρέπει να γνωστοποιούνται αμέσως μετά την αποσυσκευασία. Μετά τη λήξη του χρόνου εγγύησης, τυχόν εμφανιζόμενες επισκευές χρεώνονται.

Εύρος εγγύησης

Η συσκευή κατασκευάστηκε σύμφωνα με αυστηρές οδηγίες ποιότητας και ελέγχθηκε προσεκτικά πριν από την αποστολή.

Η απόδοση εγγύησης ισχύει για σφάλματα υλικού ή κατασκευής. Η παρούσα εγγύηση δεν εκτείνεται σε τμήματα του προϊόντος, τα οποία εκτίθενται σε φυσιολογική φθορά και έτσι μπορεί να θεωρούνται εξαρτήματα φθοράς ή για ζημιές σε εύθραυστα εξαρτήματα, π.χ. διακόπτες, συσσωρευτές, ταψιά ή εξαρτήματα που είναι κατασκευασμένα από γυαλί.

Η παρούσα εγγύηση ακυρώνεται εάν προκληθεί ζημιά στο προϊόν, εάν δεν γίνεται σωστή χρήση ή συντήρηση. Για μια σωστή χρήση του προϊόντος πρέπει να τηρούνται επακριβώς οι αναφερόμενες υποδείξεις στις οδηγίες χειρισμού. Σκοποί χρήσης και χειρισμοί που δεν συνιστώνται ή για τους οποίους υπάρχει προειδοποίηση πρέπει απαραίτητα να αποφεύγονται.

Το προϊόν προορίζεται μόνο για ιδιωτική και όχι για επαγγελματική χρήση. Σε περίπτωση κακής μεταχείρισης και ακατάλληλης χρήσης, χρήσης βίας και παρεμβάσεων, οι οποίες δεν διεξήχθησαν από το εξουσιοδοτημένο μας τμήμα σέρβις, η εγγύηση παύει να ισχύει.

Διαδικασία σε περίπτωση εγγύησης

Για την εξασφάλιση γρήγορης επεξεργασίας του ζητήματός σας, τηρείτε τις ακόλουθες υποδείξεις:

- Για όλες τις ερωτήσεις έχετε έτοιμη την απόδειξη αγοράς και τον κωδικό προϊόντος (π.χ. IAN 12345) ως απόδειξη για την αγορά.
- Μπορείτε να βρείτε τον κωδικό προϊόντος στην πινακίδα τύπου, χαραγμένο, στην πρώτη σελίδα των οδηγιών σας (κάτω αριστερά) ή σε αυτοκόλλητο στην πίσω ή κάτω πλευρά.
- Εάν προκύψουν σφάλματα λειτουργίας ή άλλες ελλείψεις, επικοινωνήστε κατ' αρχήν με το ακόλουθο αναφερόμενο τμήμα σέρβις **τηλεφωνικά ή με E-Mail**.
- Ένα προϊόν που θεωρείται ελαττωματικό μπορείτε να το αποστείλετε ατελώς στην αναφερόμενη διεύθυνση του σέρβις επισυνάπτοντας την απόδειξη αγοράς (απόδειξη ταμείου) και αναφέροντας που βρίσκεται η έλλειψη και τότε εμφανίστηκε.



Στην ιστοσελίδα www.lidl-service.com μπορείτε να κατεβάσετε το παρόν και πολλά άλλα εγχειρίδια, βίντεο προϊόντων και λογισμικό.

Σέρβις

GR Σέρβις Ελλάδα
Tel.: 801 5000 019 (0,03 EUR/Min.)
E-Mail: kompernass@lidl.gr

CY Σέρβις Κύπρος
Tel.: 8009 4409
E-Mail: kompernass@lidl.com.cy

IAN 311109

Εισαγωγέας

Η ακόλουθη διεύθυνση δεν είναι διεύθυνση σέρβις. Επικοινωνήστε, κατ' αρχήν, με την αναφερόμενη υπηρεσία σέρβις.

KOMPERNASS HANDELS GMBH

BURGSTRASSE 21

DE-44867 BOCHUM

GERMANIA

www.kompernass.com

Συνταγές

Καλοκαιρινό ποτό

2 άτομα

Υλικά

- 1 μεγάλο κομμάτι καρπούζι
- 1 λεμόνι
- 4 μήλα, γλυκόξινα (π.χ. „Jonagold“ ή „Jonathan“)

Προετοιμασία

- 1) Ετοιμάζετε το καρπούζι, το λεμόνι και τα μήλα σύμφωνα με τις υποδείξεις στις οδηγίες για τον αποχυμωτή.
- 2) Στύβετε το καρπούζι, το λεμόνι και τα μήλα.
- 3) Σερβίρετε το καλοκαιρινό ποτό κρύο.

Ποτό μήλου-αχλαδιού-φράουλας

2 άτομα

Υλικά

- 1 μήλο, πράσινο (π.χ. “Granny Smith”)
- 3 μικρά, ώριμα αχλάδια
- 10 μεσαίες φράουλες

Προετοιμασία

- 1) Ετοιμάζετε το μήλο, τα αχλάδια και τις φράουλες σύμφωνα με τις υποδείξεις στις οδηγίες για τον αποχυμωτή.
- 2) Τα στύβετε όλα στον αποχυμωτή.
- 3) Ανακατεύετε τους χυμούς και τους σερβίρετε αμέσως.

Ενεργειακό ποτό

2 άτομα

Υλικά

- 2 μήλα, γλυκά (π.χ. “Red Delicious”)
- 2 μεγάλα βερίκοκα
- 1 μεγάλο αχλάδι
- 250 ml μεταλλικό νερό (με ανθρακικό)
- Λίγο χτυπημένο πάγο

Προετοιμασία

- 1) Ετοιμάζετε τα μήλα, τα βερίκοκα και το αχλάδι σύμφωνα με τις υποδείξεις στις οδηγίες για τον αποχυμωτή.
- 2) Στύβετε τα μήλα, τα βερίκοκα και το αχλάδι.
- 3) Ανακατεύετε τους χυμούς και προσθέτετε το μεταλλικό νερό.
- 4) Σερβίρετε το ποτό με χτυπημένο πάγο.

Ποτό για το πρωινό

2 άτομα

Υλικά

- 4 - 5 καρότα
- 2 μήλα
- 1 ΚΓ ελαιόλαδο

Προετοιμασία

- 1) Ετοιμάζετε τα καρότα και τα μήλα σύμφωνα με τις υποδείξεις στις οδηγίες για τον αποχυμωτή.
- 2) Στύβετε πρώτα τα καρότα και στη συνέχεια τα μήλα.
- 3) Προσθέτετε το ελαιόλαδο.
- 4) Τα ανακατεύετε όλα καλά.

Ποτό από πεπόνια

2 άτομα

Υλικά

- Περ. 1/3 πεπόνι
- 1 μάνγκο
- 1 μήλο, γλυκόξινο (π.χ. „Jonagold“ ή „Jonathan“)
- 1 μήλο, πράσινο (π.χ. „Granny Smith“)

Προετοιμασία

- 1) Ετοιμάζετε το πεπόνι, το μάνγκο και τα μήλα σύμφωνα με τις υποδείξεις στις οδηγίες για τον αποχυμωτή.
- 2) Στύβετε πρώτα το πεπόνι, μετά το μάνγκο και τα μήλα. Τα ανακατεύετε όλα.

Γλυκό φρουτοποτό

2 άτομα

Υλικά

- ½ πεπόνι
- 4 ροδάκινα
- 200 γρ. σταφύλια χωρίς κουκούτσια
- 6 μάνγκο

Προετοιμασία

- 1) Ετοιμάζετε το πεπόνι, τα ροδάκινα, τα σταφύλια και τα μάνγκο σύμφωνα με τις υποδείξεις στις οδηγίες για τον αποχυμωτή.
- 2) Στύβετε τα φρούτα διαδοχικά.
- 3) Ανακατεύετε τους χυμούς και σερβίρετε το ποτό ελαφρώς κρύο.

Ποτό ανανά – μάνγκο

2 άτομα

Υλικά

- ½ ανανάς
- ½ μάνγκο
- 1 μήλο
- 1 πορτοκάλι
- 2 ΚΓ λάδι φύτρων σίτου

Προετοιμασία

- 1) Ετοιμάζετε τον ανανά, το μάνγκο, το μήλο και το πορτοκάλι σύμφωνα με τις υποδείξεις στις οδηγίες για τον αποχυμωτή.
- 2) Στύβετε πρώτα τον ανανά και στη συνέχεια το μάνγκο.
- 3) Στύβετε το μήλο και το πορτοκάλι.
- 4) Ανακατεύετε τους χυμούς.
- 5) Προσθέτετε 2 ΚΓ λάδι φύτρων σίτου και τα ανακατεύετε όλα.

Ποτό από παντζάρι

2 άτομα

Υλικά

- 1 παντζάρι
- 3 πορτοκάλια
- 2 ΚΣ φραγκοστάφυλα

Προετοιμασία

- 1) Ετοιμάζετε το παντζάρι, τα πορτοκάλια και τα φραγκοστάφυλα σύμφωνα με τις υποδείξεις στις οδηγίες για τον αποχυμωτή.
- 2) Στύβετε το παντζάρι, τα πορτοκάλια και τα φραγκοστάφυλα και ανακατεύετε τους χυμούς.

Ποτό φρούτων-πιπεριάς

2 άτομα

Υλικά

- 2 κίτρινες πιπεριές
- 3 πορτοκάλια
- 2 μήλα
- 2 αχλάδια
- ½ γκρέιπφρουτ

Προετοιμασία

- 1) Ετοιμάζετε τις πιπεριές, τα πορτοκάλια, τα μήλα, τα αχλάδια και το γκρέιπφρουτ σύμφωνα με τις υποδείξεις στις οδηγίες για τον αποχυμωτή.
- 2) Στύβετε διαδοχικά και σερβίρετε αμέσως το χυμό.

Ποτό ροδάκινου-αχλαδιών-ανανά

2 άτομα

Υλικά

- 2 ροδάκινα
- 2 μικρά αχλάδια
- ½ ανανάς

Προετοιμασία

- 1) Ετοιμάζετε τα ροδάκινα, τα αχλάδια και τον ανανά σύμφωνα με τις υποδείξεις στις οδηγίες για τον αποχυμωτή.
- 2) Στύβετε διαδοχικά και σερβίρετε αμέσως το χυμό.

ΥΠΟΔΕΙΞΗ

- ▶ Συνταγές χωρίς εγγύηση. Όλα τα υλικά και τα στοιχεία προετοιμασίας αποτελούν ενδεικτικές τιμές. Συμπληρώστε αυτές τις προτάσεις συνταγών σύμφωνα με τις προσωπικές σας εμπειρίες.

Inhaltsverzeichnis

Einleitung	84
Bestimmungsgemäßer Gebrauch	84
Lieferumfang	84
Gerätebeschreibung	85
Technische Daten	85
Sicherheitshinweise	86
Gerät zusammenbauen und bedienen	89
Vorbereitung der Früchte/Gemüse	90
Entsaften	90
Entleerung des Fruchtfleischbehälters und des Filters	92
Demontage des Entsafters	92
Reinigung und Pflege	93
Aufbewahrung	94
Fehlerbehebung	95
Entsorgung	96
Garantie der Kompertaß Handels GmbH	97
Service	98
Importeur	98
Rezepte	99
Sommer-Drink	99
Apfel-Birne-Erdbeer-Drink	99
Energie-Drink	99
Frühstücks-Drink	100
Honigmelonen-Drink	100
Süßer Frucht-Drink	101
Ananas-Mango-Drink	101
Rote Bete-Drink	101
Früchte-Paprika-Drink	102
Pfirsich-Birnen-Ananas-Drink	102

Einleitung

Herzlichen Glückwunsch zum Kauf Ihres neuen Gerätes.

Sie haben sich damit für ein hochwertiges Produkt entschieden. Die Bedienungsanleitung ist Bestandteil dieses Produkts. Sie enthält wichtige Hinweise für Sicherheit, Gebrauch und Entsorgung. Machen Sie sich vor der Benutzung des Produkts mit allen Bedien- und Sicherheitshinweisen vertraut. Benutzen Sie das Produkt nur wie beschrieben und für die angegebenen Einsatzbereiche. Händigen Sie alle Unterlagen bei Weitergabe des Produkts an Dritte mit aus.

Bestimmungsgemäßer Gebrauch

Das Gerät ist zum Entsaften von gut gereiften und geschälten Früchten und Gemüse geeignet. Es dürfen nur Lebensmittel mit dem Gerät verarbeitet werden. Es darf ausschließlich Originalzubehör wie beschrieben verwendet werden. Jede andere Verwendung oder Veränderung gilt als nicht bestimmungsgemäß und birgt erhebliche Unfallgefahren. Für aus bestimmungswidriger Verwendung entstandene Schäden übernimmt der Hersteller keine Haftung. Dieses Gerät ist ausschließlich für die Benutzung in privaten Haushalten bestimmt. Nicht für gewerblichen Einsatz.

Lieferumfang

- Entsaffer
- Nylonbürste (im Stopfer)
- Bedienungsanleitung

Gerätebeschreibung

Abbildung A:

- ❶ Stopfer
- ❷ Einfüllschacht
- ❸ Gehäusedeckel
- ❹ Klammern
- ❺ Saftbehälter
- ❻ Fruchtsaftauslauf
- ❼ Gerätesockel
- ❽ Netzkabel mit Netzstecker
- ❾ Ein-/Ausschalter (2 Geschwindigkeitsstufen)
- ❿ Kabelaufwicklung
- ⓫ Behälter (für Fruchtfleisch und Trester)

Abbildung B:

- ❿ Filter
- ⓫ Antriebswelle
- ⓬ Nylonbürste (befindet sich bei Auslieferung im Stopfer)

Abbildung A:

- ⓭ separater Saftauffangbehälter (befindet sich bei Auslieferung im Behälter für Fruchtfleisch und Trester)
- ⓮ Schaumtrenner

Technische Daten

Nennspannung	220 - 240 V ~ (Wechselstrom), 50 Hz
Nennleistung	450 W
KB-Zeit	30 Minuten
Schutzklasse	II / □ (Doppelisolierung)
	Alle Teile dieses Gerätes, welche mit Lebensmitteln in Berührung kommen, sind lebensmittelecht.

KB-Zeit

Die KB-Zeit (Kurzzeitbetrieb) gibt an, wie lange man ein Gerät betreiben kann, ohne dass der Motor überhitzt und Schaden nimmt. Nach der angegebenen KB-Zeit muss das Gerät solange ausgeschaltet werden, bis sich der Motor abgekühlt hat.

Sicherheitshinweise

GEFAHR – ELEKTRISCHER SCHLAG!

- ▶ Die Spannung der Stromquelle muss mit den Angaben auf dem Typenschild des Gerätes übereinstimmen.
 - ▶ Lassen Sie beschädigte Netzstecker oder Netzkabel sofort von autorisiertem Fachpersonal oder dem Kundenservice austauschen, um Gefährdungen zu vermeiden.
 - ▶ Lassen Sie Geräte, die nicht einwandfrei funktionieren oder beschädigt wurden, sofort vom Kundendienst untersuchen und reparieren.
 - ▶ Setzen Sie das Gerät nicht dem Regen aus und benutzen Sie es auch niemals in feuchter oder nasser Umgebung. Achten Sie darauf, dass das Netzkabel während des Betriebs niemals nass oder feucht wird.
-  Tauchen Sie den Gerätesockel niemals in Wasser oder andere Flüssigkeiten!

WARNUNG! VERLETZUNGSGEFAHR!

- ▶ Missbrauchen Sie das Gerät nicht für andere Zwecke, als in dieser Anleitung beschrieben.
- ▶ Das Gerät ist bei nicht vorhandener Aufsicht und vor dem Zusammenbau, dem Auseinandernehmen oder Reinigen stets vom Netz zu trennen.
- ▶ Das Gerät darf nicht von Kindern benutzt werden.
- ▶ Das Gerät und seine Anschlussleitung sind von Kindern fernzuhalten.
- ▶ Dieses Gerät kann von Personen mit reduzierten physischen, sensorischen oder mentalen Fähigkeiten oder Mangel an Erfahrung und/oder Wissen benutzt werden, wenn sie beaufsichtigt oder bezüglich des sicheren Gebrauchs des Gerätes unterwiesen wurden und die daraus resultierenden Gefahren verstanden haben.

⚠️ WARNUNG! VERLETZUNGSGEFAHR!

- ▶ Kinder dürfen nicht mit dem Gerät spielen.
- ▶ Falls der sich drehende Filter beschädigt ist, darf das Gerät nicht weiter betrieben werden!
- ▶ Vor dem Auswechseln von Zubehör oder Zusatzteilen, die im Betrieb bewegt werden, muss das Gerät ausgeschaltet und vom Netz getrennt werden.
- ▶ Das Schneidwerk ist sehr scharf. Gehen Sie vorsichtig damit um.
- ▶ Benutzen Sie das Gerät nicht, wenn das rotierende Sieb beschädigt ist.
- ▶ Um Verletzungen zu vermeiden, achten Sie darauf, dass alle Teile korrekt eingesetzt worden sind.



- Wenn Sie mit dem Gerät arbeiten, stecken Sie niemals Ihre Hände oder andere Gegenstände in die Einfüllöffnung. Dies kann zu schweren Verletzungen oder Beschädigungen des Gerätes führen. Wenn Fruchtstücke nicht mittels des Stopfers entfernt werden können, schalten Sie das Gerät aus, ziehen Sie den Netzstecker und öffnen Sie das Gerät.
- ▶ Sorgen Sie dafür, dass der Netzstecker bei Gefahr schnell erreichbar ist und das Netzkabel nicht zur Stolperfalle werden kann.
 - ▶ Nach Gebrauch stellen Sie das Gerät aus und ziehen Sie den Netzstecker. Das Gerät darf erst auseinander genommen werden, wenn der Motor vollständig stillsteht.
 - ▶ Berühren Sie keine rotierenden Teile.
 - ▶ Das Gerät während des Betriebs niemals unbeaufsichtigt lassen.
 - ▶ Sorgen Sie für einen sicheren Stand des Gerätes.
 - ▶ Benutzen Sie das Gerät nicht weiter, wenn Filter, das Netzkabel oder der Netzstecker beschädigt sind.

⚠️ WARNUNG! VERLETZUNGSGEFAHR!

- ▶ Benutzen Sie das Gerät nicht weiter im Falle von Fehlfunktionen oder wenn es in anderer Weise beschädigt wurde oder heruntergefallen ist.
- ▶ Die Verwendung von Zubehörteilen, die nicht von dem Gerätehersteller empfohlen oder verkauft werden, kann Feuer, elektrische Stromschläge oder Verletzungen hervorrufen.

⚠️ So verhalten Sie sich sicher:

- ▶ Ziehen Sie bei Gefahr sofort den Netzstecker aus der Steckdose.
- ▶ Seien Sie stets aufmerksam! Achten Sie immer darauf, was Sie tun und gehen Sie stets mit Vernunft vor. Benutzen Sie das Gerät in keinem Fall, wenn Sie unkonzentriert sind oder sich unwohl fühlen.
- ▶ Stellen Sie sicher, dass das Gerät korrekt und vollständig zusammengesetzt worden ist, bevor Sie es in Betrieb nehmen. Das Gerät kann erst betrieben werden, sobald die Klammern geschlossen worden sind. Werden die Klammern während des Betriebs gelöst, stoppt das Gerät automatisch.
- ▶ Stellen Sie nach jedem Gebrauch des Entsafters sicher, dass sich der Ein-/Ausschalter in der Position „Aus“ („0“) befindet. Der Motor muss vollständig stillstehen, bevor Sie das Gerät auseinanderbauen dürfen.
- ▶ Verwenden Sie das Gerät nicht im Freien.

Gerät zusammenbauen und bedienen

- Reinigen Sie das Gerät vor der ersten Benutzung wie im Kapitel „Reinigung und Pflege“ beschrieben.
- Wählen Sie für Ihren Entsafter einen geeigneten Standort. Für eine optimale Handhabung empfehlen wir, das Gerät so aufzustellen, dass das Netzkabel **8** nach hinten zur Steckdose verläuft. Alle Elemente lassen sich nun direkt und einfach bedienen:
 - vorne der Ein-/Ausschalter **9**,
 - links der Behälter für Fruchtfleisch und Trester **11**,
 - rechts der Fruchtsaftauslauf **6**.

⚠ WARNUNG! VERLETZUNGSGEFAHR!

- ▶ Vergewissern Sie sich, dass das Gerät ausgeschaltet und der Netzstecker **8** gezogen ist, bevor Sie das Gerät zusammensetzen.

- 1) Setzen Sie den Saftbehälter **5** auf den Gerätesockel **7**, so dass die drei Arretierungen und der Fruchtsaftauslauf **6** in die Aussparungen greifen.
- 2) Setzen Sie den Filter **12** auf die Antriebswelle **13** und drücken Sie ihn herunter, so dass er spürbar einrastet. Achten Sie auf festen Sitz, bevor Sie mit dem Zusammenbau fortfahren.
- 3) Schieben Sie den Behälter für Fruchtfleisch und Trester **11** von unten unter den Auswurf (siehe Ausklappseite).
- 4) Setzen Sie den Gehäusedeckel **3** auf den Saftbehälter **5**, so dass der Einfüllschacht **2** über den Schneidmessern des Filters **12** sitzt.
- 5) Achten Sie darauf, dass der Gehäusedeckel **3** fest in der Aussparung des Saftbehälters **5** sitzt. Heben Sie die Klammern **4** an und klinken Sie diese in die Erhebungen des Gehäusedeckels **3** ein.
- 6) Drücken Sie den unteren Teil der Klammern **4** gegen das Gerät, bis diese einrasten.
- 7) Schieben Sie den Schaumtrenner **16** in den separaten Saftauffangbehälter **15** ein und setzen Sie den Deckel auf. Stellen Sie den separaten Saftauffangbehälter **15** so neben das Gerät, dass der Fruchtsaftauslauf **6** in den separaten Saftauffangbehälter **15** ragt.
- 8) Stecken Sie den Netzstecker **8** in die Steckdose.

Vorbereitung der Früchte/Gemüse

- **Wichtig:** Verwenden Sie nur gut gereifte Früchte, da der Filter 12 sich sonst zusetzen kann. Dieses würde wiederholtes Reinigen des Filters 12 erfordern.
- Waschen oder schälen Sie die Früchte oder das Gemüse, die/das Sie verarbeiten möchten.
- Große Kerne oder Steine sollten immer vor dem Einfüllen aus den Früchten entfernt werden.
- Kernobst (wie Äpfel, Birnen) kann mit Schale und Kerngehäuse verarbeitet werden. Sonstige Steine (Pfirsiche, Pflaumen etc.), alle großen Kerne (Melonen etc.) und Stiele entfernen, um eine Beschädigung des Gerätes zu vermeiden.
- Früchte mit dicken Schalen (z. B. Zitrusfrüchte, Melonen, Kiwis, Rüben) müssen immer zuerst geschält werden.
- Von Weintrauben ist der Hauptstiel abzuschneiden.
- Schneiden Sie Früchte oder Gemüse in derart große Stücke, dass sie in den Einfüllschacht 2 passen.

HINWEIS

- ▶ Rosinen eignen sich nicht zum Entsaften, da sie zu wenig Saft enthalten. Rhabarber oder anderes faseriges Gemüse/Obst eignet sich nicht zum Entsaften, da die Fasern den Entsafter verstopfen.

Entsaften

⚠ WARNUNG! VERLETZUNGSGEFAHR!

- ▶ Stecken Sie niemals Ihre Hände oder Gegenstände in den Einfüllschacht 2, während das Gerät in Betrieb ist. Dieses könnte zu schweren Körperverletzungen und/oder Beschädigungen des Entsafters führen.

ACHTUNG! SACHSCHADEN!

- ▶ Betreiben Sie den Entsafter nie länger als 30 Minuten (KB-Zeit) ohne Unterbrechung. Lassen Sie den Entsafter nach 30 Minuten Dauerbetrieb abkühlen. Ansonsten kann das Gerät beschädigt werden.

- 1) Schalten Sie das Gerät am Ein-/Ausschalter **9** ein.
Verwenden Sie für Obst/Gemüse, das viel Flüssigkeit enthält, **Geschwindigkeitsstufe 1**.
Für trockeneres Obst/Gemüse wählen Sie **Geschwindigkeitsstufe 2**.
Sie können sich an folgender Tabelle orientieren, bedenken Sie jedoch, dass je nach Reifegrad der Früchte/des Gemüses, die Geschwindigkeitsstufe variieren kann:

Früchte/Gemüse	Geschwindigkeitsstufe
Tomaten	1
Honigmelone	1
Wassermelone	1
Pfirsiche (ohne Stein)	1
Kiwi (geschält)	1
Birnen (ohne Strunk)	1
Aprikosen (ohne Stein)	1
Gurke (geschält)	1
Ananas (geschält)	2
Orangen (geschält)	2
Karotten	2
Äpfel	2
Brokkoli	2
Fenchel	2

- 2) Halten Sie den Stopfer **1** in einer Hand und geben Sie die Obst- oder Gemüsestücke mit der anderen Hand in den Einfüllschacht **2**. Benutzen Sie immer den Stopfer **1**, um das Obst/Gemüse vorsichtig in den Einfüllschacht **2** hineinzudrücken. Während das Obst/Gemüse verarbeitet wird, füllen Sie weitere Stücke nach.
Schalten Sie das Gerät dabei nicht aus.

HINWEIS

- Führen Sie Karotten eine nach der anderen in den Einfüllschacht **2** ein: der Krautansatz der Karotte muss dabei nach unten weisen und die Wurzelspitze nach oben.

HINWEIS

- ▶ Um zu vermeiden, dass sich Obst/Gemüse im Einfüllschacht **2** festsetzt, füllen Sie es nur bei eingeschaltetem Gerät ein. Wenn sich Fruchtstücke im Einfüllschacht **2** festgesetzt haben und nicht umgehend mit dem Stopfer **1** entfernt werden können, gehen Sie bitte folgendermaßen vor, um eine Beschädigung des Gerätes zu vermeiden:
 - Schalten Sie das Gerät sofort aus und ziehen Sie den Netzstecker **8** heraus.
 - Lösen Sie die Klammern **4** und nehmen Sie den Gehäusedeckel **3** ab.
 - Entfernen Sie die festgesetzten Fruchtstücke.
 - Setzen Sie das Gerät wieder zusammen und fahren Sie mit dem Entsaften fort.
- 3) Schalten Sie das Gerät immer sofort wieder aus, sobald das gesamte Obst/Gemüse verarbeitet ist.

ACHTUNG! SACHSCHADEN!

- ▶ Reinigen Sie den Fruchtsaftauslauf **6** und den Saftbehälter **5** regelmäßig und nach jedem Gebrauch, um ein Verstopfen des Fruchtsaftauslaufes **6** und/ oder eine Beschädigung des Gerätes zu vermeiden.

Entleerung des Fruchtfleischbehälters und des Filters

- Sie können kontinuierlich Saft auspressen, bis der Behälter für Fruchtfleisch und Trester **11** gefüllt ist.

WARNUNG! VERLETZUNGSGEFAHR!

- ▶ Ziehen Sie den Netzstecker **8**, wenn Sie den Filter **12** leeren. Das verhindert unbeabsichtigtes Starten des Motors.

Wenn der Fruchtsaft plötzlich viel dicker wird oder wenn Sie hören können, dass sich die Motordrehzahl verlangsamt, muss der Filter **12** geleert werden. Nachdem Sie das Fruchtfleisch herausgenommen haben, setzen Sie das Gerät wieder zusammen.

Demontage des Entsafters

Wenn Sie den Entsafter demontieren wollen, z. B. um ihn zu reinigen, gehen Sie wie folgt vor:

- 1) Ziehen Sie den Netzstecker **8**.
- 2) Öffnen Sie die Klammern **4**.
- 3) Nehmen Sie den Gehäusedeckel **3** mit dem Stopfer **1** ab.
- 4) Heben Sie vorsichtig den Saftbehälter **5** ab. Der Filter **12** löst sich dadurch von der Antriebswelle **13**. Sie können den Filter **12** nun aus dem Saftbehälter **5** herausnehmen.

Reinigung und Pflege

GEFAHR – ELEKTRISCHER SCHLAG!

- ▶ Ziehen Sie immer den Netzstecker **8**, bevor Sie das Gerät reinigen.



Tauchen Sie den Motor/Gerätesockel **7** niemals in Wasser oder in eine andere Flüssigkeit, um elektrische Stromschläge zu vermeiden.

WARNUNG! VERLETZUNGSGEFAHR!

- ▶ Ziehen Sie immer den Netzstecker **8**, bevor Zubehörteile aufgesetzt oder abgenommen werden.

ACHTUNG! SACHSCHADEN!

- ▶ Alle Geräte- und Zubehörteile müssen regelmäßig und nach jedem Gebrauch von Fruchttresten und Fruchttrester gereinigt werden, um ein Verstopfen des Fruchtsaftauslaufes **6** und / oder eine Beschädigung des Gerätes zu vermeiden.
- ▶ Verwenden Sie keine aggressiven Reinigungsmittel, um den Entsafter zu säubern. Das Gerät und dessen Bestandteile dürfen nicht in kochendem Wasser gereinigt werden.



HINWEIS

- ▶ Verschmutzungen oder überlaufender Fruchtsaft sind umgehend zu beseitigen, da sich Obstflecken später nur schwierig entfernen lassen.
- Schalten Sie das Gerät am Ein-/Ausschalter **9** aus.
- Reinigen Sie das Gerätegehäuse und das Netzkabel **8** mit einem nur leicht angefeuchteten Tuch.
- Reinigen Sie Stopfer **1**, den Saftbehälter **5**, den separaten Saftauffangbehälter **15**, den Schaumtrenner **16**, Gehäusedeckel **3** und den Behälter für Fruchtfleisch und Trester **11** in warmem Seifenwasser und spülen Sie diese sorgfältig ab.

HINWEIS

- ▶  Der Stopfer **1**, der Saftbehälter **5**, der Gehäusedeckel **3**, der separate Saftauffangbehälter **15**, der Schaumtrenner **16** und der Behälter für Fruchtfleisch und Trester **11** sind spülmaschinengeeignet und können in der Spülmaschine gereinigt werden.
- ▶ Benutzen Sie, wenn möglich, den oberen Korb der Spülmaschine und klemmen Sie die Teile nicht ein.

Um den Filter 12 zu reinigen, benutzen Sie die mitgelieferte Nylonbürste 14:

- Drehen Sie den Deckel des Stopfers 1 so weit, dass der Pfeil auf das geöffnete Schloss  am Stopferschaft zeigt. Sie können den Deckel nun abnehmen. Im Inneren des Stopfers 1 befindet sich die Nylonbürste 14. Um den Deckel wieder zu schließen, setzen Sie ihn wieder so auf, dass der Pfeil auf das geöffnete Schloss  zeigt. Dann drehen Sie ihn soweit, dass der Pfeil auf das geschlossene Schloss zeigt . Der Deckel sitzt nun fest.
- Halten Sie den Filter 12 (mit der Unterseite nach oben) unter laufendes Wasser und reinigen Sie ihn mit der Nylonbürste 14.

Verfärbungen:

- Einige Früchte oder einiges Gemüse können die Teile des Entsafters dauerhaft verfärben. Dies ist nicht schädlich und schränkt das Gerät nicht in seiner Funktion ein.

Aufbewahrung

Wenn Sie den Entsafter längere Zeit nicht benutzen, wickeln Sie das Kabel um die Kabelaufwicklung 10 an der Unterseite des Entsafters.

Fehlerbehebung

Fehler	Mögliche Ursachen	Mögliche Lösungen
Das Gerät funktioniert nicht.	Der Netzstecker 8 ist nicht angeschlossen.	Schließen Sie das Gerät an eine Netzsteckdose an.
	Das Gerät ist nicht eingeschaltet.	Schalten Sie das Gerät am Ein-/Ausschalter 9 an.
	Die Klammern 4 sind nicht verriegelt.	Verriegeln Sie die Klammern 4 .
Der Motor bleibt beim Entsaften stehen oder dreht sich auffallend langsam oder ungleichmäßig.	Der Filter 12 ist verstopft.	Schalten Sie den Entsafter sofort aus und ziehen Sie den Netzstecker 8 . Beseitigen Sie die Verstopfung (siehe Kapitel „Entsaften“).
Der Trester ist zu feucht und Sie erhalten zu wenig Saft.	Sie arbeiten zu schnell.	Arbeiten Sie langsamer.
	Der Filter 12 ist verstopft.	Reinigen Sie den Filter 12 (siehe Kapitel „Reinigung und Pflege“).
Der Saft quillt zwischen dem Rand des Gehäusedeckels 3 und des Saftbehälters 5 heraus.	Sie arbeiten zu schnell.	Arbeiten Sie langsamer.
	Der Filter 12 oder der Saftbehälter 5 ist verstopft.	Reinigen Sie Filter 12 und Saftbehälter 5 (siehe Kapitel „Reinigung und Pflege“).
	Die Geschwindigkeitsstufe ist zu hoch eingestellt.	Stellen Sie am Ein-/Ausschalter 9 Geschwindigkeitsstufe 1 ein.
Der Saft spritzt aus dem Fruchtsaftauslauf 6 .	Sie arbeiten zu schnell.	Arbeiten Sie langsamer.
		Drücken Sie beim Nachschieben nicht zu fest auf den Stopfer 1 .
	Die Geschwindigkeitsstufe ist zu hoch eingestellt.	Stellen Sie am Ein-/Ausschalter 9 Geschwindigkeitsstufe 1 ein.
Während der Arbeit läuft Saft am Gerätesockel 7 herunter.	Der Filter 12 oder der Fruchtsaftauslauf 6 ist verstopft.	Reinigen Sie den Filter 12 und den Fruchtsaftauslauf 6 (siehe Kapitel „Reinigung und Pflege“).
	Die Geschwindigkeitsstufe ist zu hoch eingestellt.	Stellen Sie am Ein-/Ausschalter 9 Geschwindigkeitsstufe 1 ein.

Entsorgung



Werfen Sie das Gerät keinesfalls in den normalen Hausmüll. Dieses Produkt unterliegt der europäischen Richtlinie 2012/19/EU.

Entsorgen Sie das Gerät über einen zugelassenen Entsorgungsbetrieb oder über Ihre kommunale Entsorgungseinrichtung. Beachten Sie die aktuell geltenden Vorschriften. Setzen Sie sich im Zweifelsfall mit Ihrer Entsorgungseinrichtung in Verbindung.



Möglichkeiten zur Entsorgung des ausgedienten Produkts erfahren Sie bei Ihrer Gemeinde- oder Stadtverwaltung.

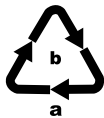

Beachten Sie die Kennzeichnung auf den verschiedenen Materialien und trennen Sie diese gegebenenfalls gesondert. Die Materialien sind gekennzeichnet mit Abkürzungen (a) und Ziffern (b) mit folgender Bedeutung:

1-7: Kunststoffe,
20-22: Papier und Pappe,
80-98: Verbundstoffe.



Die Verpackung besteht aus umweltfreundlichen Materialien, die Sie über die örtlichen Recyclingstellen entsorgen können.

Garantie der Kompernaß Handels GmbH

Sehr geehrte Kundin, sehr geehrter Kunde,

Sie erhalten auf dieses Gerät 3 Jahre Garantie ab Kaufdatum. Im Falle von Mängeln dieses Produkts stehen Ihnen gegen den Verkäufer des Produkts gesetzliche Rechte zu. Diese gesetzlichen Rechte werden durch unsere im Folgenden dargestellte Garantie nicht eingeschränkt.

Garantiebedingungen

Die Garantiefrist beginnt mit dem Kaufdatum. Bitte bewahren Sie den Original-Kassenbonn auf. Diese Unterlage wird als Nachweis für den Kauf benötigt.

Tritt innerhalb von drei Jahren ab dem Kaufdatum dieses Produkts ein Material- oder Fabrikationsfehler auf, wird das Produkt von uns – nach unserer Wahl – für Sie kostenlos repariert oder ersetzt. Diese Garantieleistung setzt voraus, dass innerhalb der Drei-Jahres-Frist das defekte Gerät und der Kaufbeleg (Kassenbonn) vorgelegt und schriftlich kurz beschrieben wird, worin der Mangel besteht und wann er aufgetreten ist.

Wenn der Defekt von unserer Garantie gedeckt ist, erhalten Sie das reparierte oder ein neues Produkt zurück. Mit Reparatur oder Austausch des Produkts beginnt kein neuer Garantiezeitraum.

Garantiezeit und gesetzliche Mängelansprüche

Die Garantiezeit wird durch die Gewährleistung nicht verlängert. Dies gilt auch für ersetzte und reparierte Teile. Eventuell schon beim Kauf vorhandene Schäden und Mängel müssen sofort nach dem Auspacken gemeldet werden. Nach Ablauf der Garantiezeit anfallende Reparaturen sind kostenpflichtig.

Garantieumfang

Das Gerät wurde nach strengen Qualitätsrichtlinien sorgfältig produziert und vor Auslieferung gewissenhaft geprüft.

Die Garantieleistung gilt für Material- oder Fabrikationsfehler. Diese Garantie erstreckt sich nicht auf Produktteile, die normaler Abnutzung ausgesetzt sind und daher als Verschleißteile angesehen werden können oder für Beschädigungen an zerbrechlichen Teilen, z. B. Schalter, Akkus, Backformen oder Teile, die aus Glas gefertigt sind.

Diese Garantie verfällt, wenn das Produkt beschädigt, nicht sachgemäß benutzt oder gewartet wurde. Für eine sachgemäße Benutzung des Produkts sind alle in der Bedienungsanleitung aufgeführten Anweisungen genau einzuhalten. Verwendungszwecke und Handlungen, von denen in der Bedienungsanleitung abgeraten oder vor denen gewarnt wird, sind unbedingt zu vermeiden.

Das Produkt ist nur für den privaten und nicht für den gewerblichen Gebrauch bestimmt. Bei missbräuchlicher und unsachgemäßer Behandlung, Gewaltanwendung und bei Eingriffen, die nicht von unserer autorisierten Service-Niederlassung vorgenommen wurden, erlischt die Garantie.

Abwicklung im Garantiefall

Um eine schnelle Bearbeitung Ihres Anliegens zu gewährleisten, folgen Sie bitte den folgenden Hinweisen:

- Bitte halten Sie für alle Anfragen den Kassenbon und die Artikelnummer (z. B. IAN 12345) als Nachweis für den Kauf bereit.
- Die Artikelnummer entnehmen Sie bitte dem Typenschild, einer Gravur, auf dem Titelblatt Ihrer Anleitung (unten links) oder als Aufkleber auf der Rück- oder Unterseite.
- Sollten Funktionsfehler oder sonstige Mängel auftreten, kontaktieren Sie zunächst die nachfolgend benannte Serviceabteilung **telefonisch** oder per **E-Mail**.
- Ein als defekt erfasstes Produkt können Sie dann unter Beifügung des Kaufbelegs (Kassenbon) und der Angabe, worin der Mangel besteht und wann er aufgetreten ist, für Sie portofrei an die Ihnen mitgeteilte Serviceanschrift übersenden.



Auf www.lidl-service.com können Sie diese und viele weitere Handbücher, Produktvideos und Software herunterladen.

Service

DE Service Deutschland

Tel.: 0800 5435 111 (Kostenfrei aus dem dt. Festnetz/Mobilfunknetz)

E-Mail: kompernass@lidl.de

AT Service Österreich

Tel.: 0820 201 222 (0,15 EUR/Min.)

E-Mail: kompernass@lidl.at

CH Service Schweiz

Tel.: 0842 665566 (0,08 CHF/Min., Mobilfunk max. 0,40 CHF/Min.)

E-Mail: kompernass@lidl.ch

IAN 311109

Importeur

Bitte beachten Sie, dass die folgende Anschrift keine Serviceanschrift ist. Kontaktieren Sie zunächst die benannte Servicestelle.

KOMPERNASS HANDELS GMBH

BURGSTRASSE 21

DE-44867 BOCHUM

DEUTSCHLAND

www.kompernass.com

Rezepte

Sommer-Drink

2 Personen

Zutaten

- 1 großes Stück Wassermelone
- 1 Zitrone
- 4 Äpfel, süß-säuerlich (z. B. „Jonagold“ oder „Jonathan“)

Zubereitung

- 1) Bereiten Sie die Wassermelone, die Zitrone und die Äpfel gemäß den Anweisungen in der Anleitung für den Entsafter vor.
- 2) Entsaften Sie die Wassermelone, die Zitrone und die Äpfel.
- 3) Servieren Sie den Sommer-Drink gekühlt.

Apfel-Birne-Erdbeer-Drink

2 Personen

Zutaten

- 1 Apfel, grün (z. B. „Granny Smith“)
- 3 kleine, reife Birnen
- 10 mittelgroße Erdbeeren

Zubereitung

- 1) Bereiten Sie den Apfel, die Birnen und die Erdbeeren gemäß der Anleitung für den Entsafter vor.
- 2) Entsaften Sie alles mit dem Entsafter.
- 3) Vermischen Sie die Säfte und servieren Sie den Drink sofort.

Energie-Drink

2 Personen

Zutaten

- 2 Äpfel, süß (z. B. „Red Delicious“)
- 2 große Aprikosen
- 1 große Birne
- 250 ml Mineralwasser (kohlenensäurehaltig)
- etwas zerstoßenes Eis

Zubereitung

- 1) Bereiten Sie die Äpfel, die Aprikosen und die Birne gemäß den Anweisungen in der Anleitung für den Entsafter vor.
- 2) Entsaften Sie die Äpfel, die Aprikosen und die Birne.
- 3) Vermischen Sie die Säfte und geben Sie das Mineralwasser hinzu.
- 4) Servieren Sie den Drink auf zerstoßenem Eis.

Frühstücks-Drink

2 Personen

Zutaten

- 4 - 5 Karotten
- 2 Äpfel
- 1 TL Olivenöl

Zubereitung

- 1) Bereiten Sie die Karotten und die Äpfel gemäß den Anweisungen in der Anleitung für den Entsafter vor.
- 2) Entsaften Sie zuerst die Karotten und dann die Äpfel.
- 3) Geben Sie das Olivenöl hinzu.
- 4) Rühren Sie alles gut um.

Honigmelonen-Drink

2 Personen

Zutaten

- ca. 1/3 Honigmelone
- 1 Mango
- 1 Apfel, süß-säuerlich (z. B. „Jonagold“ oder „Jonathan“)
- 1 Apfel, grün (z. B. „Granny Smith“)

Zubereitung

- 1) Bereiten Sie die Melone, die Mango und die Äpfel gemäß den Anweisungen in der Anleitung für den Entsafter vor.
- 2) Entsaften Sie zuerst die Melone, dann die Mango und die Äpfel. Verrühren Sie alles.

Süßer Frucht-Drink

2 Personen

Zutaten

- ½ Honigmelone
- 4 Pfirsiche
- 200 g kernlose Trauben
- 6 Mangos

Zubereitung

- 1) Bereiten Sie die Honigmelone, die Pfirsiche, die Trauben und die Mangos gemäß den Anweisungen in der Anleitung für den Entsafter vor.
- 2) Entsaften Sie die Früchte nacheinander.
- 3) Mischen Sie die Säfte und servieren Sie den Drink leicht gekühlt.

Ananas-Mango-Drink

2 Personen

Zutaten

- ½ Ananas
- ½ Mango
- 1 Apfel
- 1 Orange
- 2 TL Weizenkeimöl

Zubereitung

- 1) Bereiten Sie die Ananas, die Mango, den Apfel und die Orange gemäß den Anweisungen in der Anleitung für den Entsafter vor.
- 2) Entsaften Sie zuerst die Ananas, dann die Mango.
- 3) Entsaften Sie den Apfel und die Orange.
- 4) Vermischen Sie die Säfte.
- 5) Geben Sie 2 TL Weizenkeimöl hinzu und verrühren Sie alles.

Rote Bete-Drink

2 Personen

Zutaten

- 1 Rote Bete
- 3 Orangen
- 2 EL Johannisbeeren

Zubereitung

- 1) Bereiten Sie die Rote Bete, die Orangen und die Johannisbeeren gemäß den Anweisungen in der Anleitung für den Entsafter vor.
- 2) Entsaften Sie die Rote Bete, die Orangen und die Johannisbeeren und vermischen Sie die Säfte.

Früchte-Paprika-Drink

2 Personen

Zutaten

- 2 gelbe Paprika
- 3 Orangen
- 2 Äpfel
- 2 Birnen
- ½ Grapefruit

Zubereitung

- 1) Bereiten Sie die Paprika, die Orangen, die Äpfel, die Birnen und die Grapefruit gemäß den Anweisungen in der Anleitung für den Entsafter vor.
- 2) Entsaften Sie alles nacheinander und servieren Sie den Saft sofort.

Pfirsich-Birnen-Ananas-Drink

2 Personen

Zutaten

- 2 Pfirsiche
- 2 kleine Birnen
- ½ Ananas

Zubereitung

- 1) Bereiten Sie die Pfirsiche, die Birnen und die Ananas gemäß den Anweisungen in der Anleitung für den Entsafter vor.
- 2) Entsaften Sie alles nacheinander und servieren Sie den Saft sofort.

HINWEIS

- ▶ Rezepte ohne Gewähr. Alle Zutaten- und Zubereitungsangaben sind Anhaltswerte. Ergänzen Sie diese Rezeptvorschläge um Ihre persönlichen Erfahrungswerte.

KOMPERNASS HANDELS GMBH

BURGSTRASSE 21

DE - 44867 BOCHUM

GERMANY

www.kompernass.com

Stanje informacija · Versiunea informațiilor · Актуалност на
информацията · Έκδοση των πληροφοριών · Stand der Informationen:
10/2018 · Ident.-No.: SFE450C1-082018-1

IAN 311109