

# SILVERCREST®



[www.lidl-service.com](http://www.lidl-service.com)



## JUICER SFE 450 C1

SE

### JUICEPRESS

Bruksanvisning

DE AT CH

### ENTSAFTER

Bedienungsanleitung

PL

### SOKOWIRÓWKA

Instrukcja obsługi

IAN 311109

SE PL



SE

Vik ut bildsidan och ha den till hands när du läser igenom anvisningarna och gör dig bekant med apparatens / maskinens funktioner.

---

PL

Przed przeczytaniem proszę rozłożyć stronę z ilustracjami, a następnie proszę zapoznać się z wszystkimi funkcjami urządzenia.

---

DE AT CH

Klappen Sie vor dem Lesen die Seite mit den Abbildungen aus und machen Sie sich anschließend mit allen Funktionen des Gerätes vertraut.

SE	Bruksanvisning	Sidan	1
PL	Instrukcja obsługi	Strona	21
DE/AT/CH	Bedienungsanleitung	Seite	41

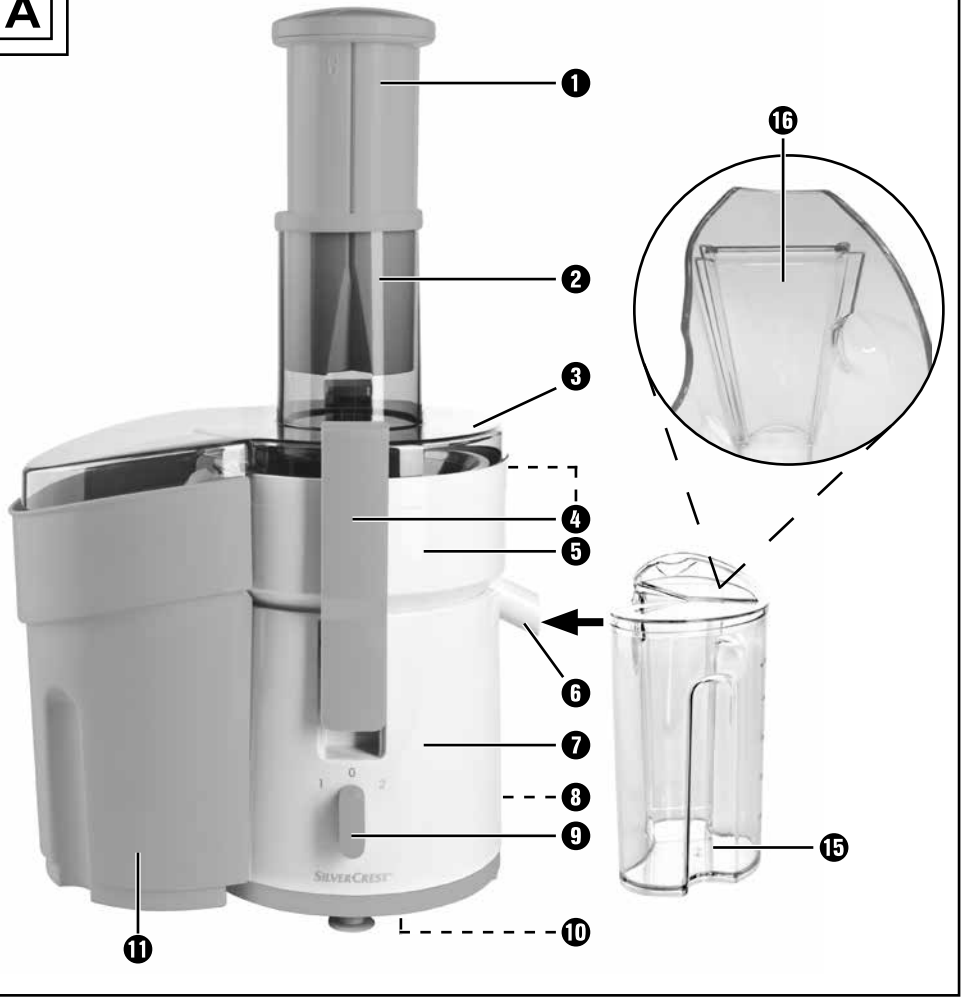
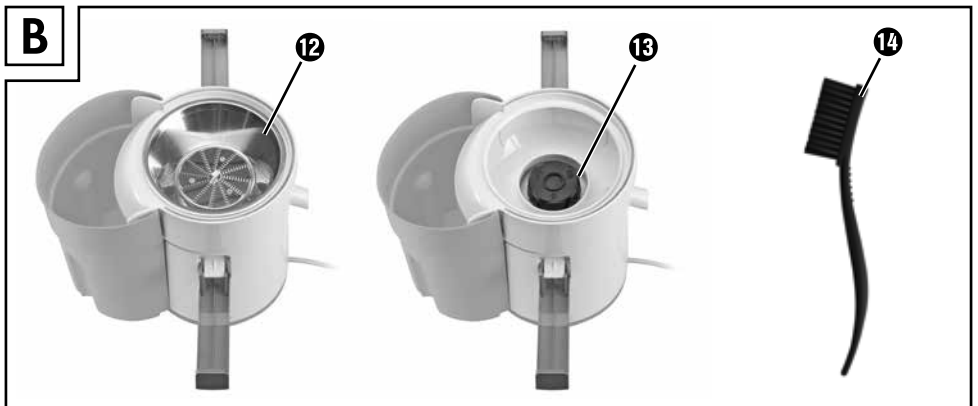
**A****B**

## Innehållsförteckning

<b>Inledning</b> .....	<b>2</b>
<b>Föreskriven användning</b> .....	<b>2</b>
<b>Leveransens innehåll</b> .....	<b>2</b>
<b>Beskrivning</b> .....	<b>3</b>
<b>Tekniska data</b> .....	<b>3</b>
<b>Säkerhetsanvisningar</b> .....	<b>4</b>
<b>Montera ihop och använd produkten.</b> .....	<b>7</b>
<b>Förbereda frukt/grönsaker</b> .....	<b>8</b>
<b>Pressa juice</b> .....	<b>8</b>
<b>Töm behållaren för fruktkött och filtret</b> .....	<b>10</b>
<b>Demontera juicepressen.</b> .....	<b>10</b>
<b>Rengöring och skötsel</b> .....	<b>11</b>
<b>Förvaring</b> .....	<b>12</b>
<b>Åtgärda fel</b> .....	<b>13</b>
<b>Kassering</b> .....	<b>14</b>
<b>Garanti från Kompernass Handels GmbH</b> .....	<b>15</b>
Service .....	16
Importör .....	16
<b>Recept</b> .....	<b>17</b>
Sommardrink .....	17
Äpple-päron-jordgubbsdrink .....	17
Energidryck .....	17
Frukostdryck .....	18
Honungsmelondrink .....	18
Söt fruktdrink .....	19
Ananas- och mangodrink .....	19
Rödbetsdryck .....	19
Fruktdrink med paprika .....	20
Persiko-päron-ananasdrink .....	20

## Inledning

Ett stort grattis till din nyinköpta produkt.

Du har valt en produkt med hög kvalitet. Bruksanvisningen ingår som en del av leveransen. Den innehåller viktig information om säkerhet, användning och återvinning. Läs noga igenom alla användar- och säkerhetsanvisningar innan du börjar använda produkten. Använd endast produkten enligt beskrivningarna och i de syften som anges här. Lämna över all dokumentation tillsammans med produkten om du överlåter den till någon annan person.

## Föreskriven användning

Den här produkten ska användas för att pressa ut saften ur mogna och skalade frukter och grönsaker. Endast livsmedel får bearbetas i produkten. Endast originaltillbehör får användas. Alla övriga användningssätt och förändringar på produkten ligger utanför gränserna för den föreskrivna användningen och innebär avsevärda risker. Tillverkaren ansvarar inte för skador som uppstår på grund av felaktig användning. Produkten är endast avsedd för privat bruk i hemmet. Produkten ska inte användas yrkesmässigt.

## Leveransens innehåll

- Juicepress
- Nylonborste (i påmåtaren)
- Bruksanvisning

## Beskrivning

Bild A:

- ❶ Påmatare
- ❷ Påfyllningsrör
- ❸ Lock
- ❹ Klämmor
- ❺ Saftbehållare
- ❻ Saftutlopp
- ❼ Sockel
- ❽ Strömkabel med kontakt
- ❾ På/Av-knapp (2 hastigheter)
- ❿ Kabelhållare
- ⓫ Behållare (för fruktkött och andra pressrester)

Bild B:

- ❿ Filter
- ⓫ Drivaxel
- ⓫ Nylonborste (ligger i påmataren vid leveransen)

Bild A:

- ⓫ Separat saftuppsamlingsbehållare (ligger i behållaren för fruktkött och andra rester vid leveransen)
- ⓫ Skumavskiljare

## Tekniska data

Märkspänning	220 - 240 V ~ (växelström), 50 Hz
Nominell effekt	450 W
Kontinuerlig drifttid	30 minuter
Skyddsklass	II / □ (dubbel isolering)
	Alla delar av produkten som kommer i kontakt med livsmedel är godkända för livsmedel.

### Kontinuerlig drifttid

Den kontinuerliga drifttiden anger hur länge produkten kan användas i sträck utan att motorn överhettas och skadas. När den tiden har gått måste produkten stängas av och får inte sättas på igen förrän motorn kallnat.

## Säkerhetsanvisningar

### **FARA – RISK FÖR ELCHOCK!**

- ▶ Strömkällans spänning måste överensstämja med angivelserna på typskylten.
  - ▶ Låt omedelbart en auktoriserad fackverkstad eller vår kundtjänst byta ut skadade kontakter och kablar för att undvika olyckor.
  - ▶ Lämna genast in produkter som inte fungerar som de ska eller är skadade till kundtjänst för genomgång och reparation.
  - ▶ Utsätt inte produkten för regn och använd den aldrig i fuktig eller våt omgivning. Akta så att strömkabeln eller kontakten inte blir våta eller fuktiga när du använder produkten.
-  Doppa aldrig ner sockeln i vatten eller andra vätskor!

### **VARNING! RISK FÖR PERSONSKADOR!**

- ▶ Missbruka inte produkten genom att använda den i andra syften än de som anges i den här anvisningen.
- ▶ Bryt alltid strömförbindelsen till produkten när den inte hålls under uppsikt, när den tas isär eller sätts ihop eller när den rengörs.
- ▶ Produkten får inte användas av barn.
- ▶ Produkten och dess anslutningsledning ska hållas på avstånd från barn.
- ▶ Den här produkten får användas av personer med begränsad fysisk, sensorisk eller mental förmåga eller bristande erfarenhet och/eller kunskap om de hålls under uppsikt eller instruerats i hur produkten används på ett säkert sätt och inser vilka risker det innebär.
- ▶ Barn får inte leka med produkten.
- ▶ Om det roterande filtret skadas får produkten inte användas längre!

**⚠ VARNING! RISK FÖR PERSONSKADOR!**

- ▶ Innan tillbehör eller delar som rör sig under driften byts ut måste produkten stängas av och kontakten dras ur.
- ▶ Knivarna är mycket vassa. Var försiktig när du handskas med dem.
- ▶ Använd inte produkten om det roterande filtret är skadat.
- ▶ Kontrollera att alla delar monterats rätt för att undvika skador.



- Stick aldrig in händer eller andra föremål i påfyllningsöppningen när du använder produkten. Det kan leda till svåra skador på dig själv och på produkten. Om det inte går att ta bort fruktbitar med påmataren ska du stänga av produkten, dra ut kontakten och öppna locket.
- ▶ Se till så att det går snabbt att dra ut kontakten i nödsituationer och att man inte kan snava över kabeln.
  - ▶ Stäng av produkten och dra ut kontakten när du använt den färdigt. Du får inte ta av några delar förrän motorn stannat helt.
  - ▶ Rör aldrig vid roterande delar.
  - ▶ Lämna aldrig produkten utan uppsikt när den används.
  - ▶ Se till så att produkten står stadigt.
  - ▶ Använd inte produkten om filtret, kabeln eller kontakten skadats.
  - ▶ Använd inte produkten om den inte fungerar som den ska, skadats på annat sätt eller fallit i golvet.
  - ▶ Om man använder andra delar än de som rekommenderas eller säljs av tillverkaren kan det leda till eldsvåda, elchocker och personskador.



## **⚠ Så här gör du för att vara säker:**

- ▶ Dra omedelbart ut kontakten vid nödsituationer.
- ▶ Var alltid uppmärksam! Tänk på vad du gör och handla förnuftigt. Du får aldrig använda produkten om du är okoncentrerad eller känner dig dålig.
- ▶ Försäkra dig om att produkten är färdigmonterad och att det gjorts på rätt sätt innan du sätter på den. Produkten fungerar bara när locket stängts med klämmorna. Om klämmorna lossas när produkten arbetar stannar den automatiskt.
- ▶ Försäkra dig alltid om att På/Av-knappen står på läge Av (0) när du använt juicepressen färdigt. Motorn måste stå helt stilla innan du får montera isär produkten.
- ▶ Använd inte produkten utomhus.

## Montera ihop och använda produkten

- Rengör alla delar så som beskrivs i kapitel Rengöring och skötsel innan du börjar använda produkten.
- Välj en lämplig plats att ställa juicepressen på. För att göra det enkelt att använda produkten rekommenderar vi att man ställer den så att kabeln **8** ligger bakåt mot uttaget. Då når man lätt alla delar och det blir lättare att arbeta:
  - På/Av-knappen **9** på framsidan,
  - behållaren för fruktkött och andra pressrester **11** till vänster,
  - saftutloppet **6** till höger.

### VARNING! RISK FÖR PERSONSKADOR!

- Försäkra dig om att produkten är avstängd och att kontakten **8** dragits ut innan du monterar ihop den.

- 1) Sätt saftbehållaren **5** på sockeln **7** så att de tre arreteringsarna och saftutloppet **6** fastnar i öppningarna.
- 2) Sätt filtret **12** på drivaxeln **13** och tryck ner det tills du känner att det låser fast. Kontrollera att det verkligen sitter ordentligt innan du fortsätter montera.
- 3) Skjut in behållaren för fruktkött och andra pressrester **11** under utloppet (se uppfällbar sida).
- 4) Sätt locket **3** på saftbehållaren **5** så att påfyllningsröret **2** hamnar ovanför filtrets **12** knivar.
- 5) Kontrollera att locket **3** sitter fast i öppningen på saftbehållaren **5**. Lyft klämmorna **4** och haka fast dem i upphöjningarna på locket **3**.
- 6) Pressa de undre delarna av klämmorna **4** mot produkten tills de snäpper fast.
- 7) Skjut in skumseparatorn **16** i den separata saftuppsamlaren **15** och sätt på locket. Sätt den separata saftuppsamlaren **15** intill produkten så att saftutloppet **6** sticker in i saftuppsamlaren **15**.
- 8) Sätt kontakten **8** i ett eluttag.

## Förbereda frukt/grönsaker

- **Viktigt:** Använd bara mogen frukt, annars kan filtret ⑫ sättas igen. Då blir du tvungen att rengöra filtret ⑫ upprepade gånger.
- Skölj eller skala frukten eller grönsakerna som ska pressas.
- Ta alltid bort stora kärnor innan du fyller i frukten.
- Kärnfrukt (som äpplen och päron) kan pressas med skal och kärnhus. Hårdare kärnor (persikor, plommon etc.), alla större kärnor (meloner etc.) och stjälkar ska tas bort för att inte skada produkten.
- Frukt och grönsaker med tjocka skal (t ex citrusfrukt, meloner, kiwi, rotfrukter) måste alltid skalas innan de pressas.
- Skär av den tjocka stjälken på vindruvor.
- Skär upp frukt och grönsaker i bitar som går in genom påfyllningsröret ⑫.

### OBSERVERA

- ▶ Russin passar inte till pressning, eftersom de innehåller mycket lite saft. Rabarber och andra fiberrika frukter och grönsaker passar inte heller för pressning, eftersom de långa fibrerna förorsakar stopp i juicepressen.

## Pressa juice

### ⚠ VARNING! RISK FÖR PERSONSKADOR!

- ▶ Stick aldrig in händer eller några föremål i påfyllningsröret ⑫ när produkten arbetar. Det kan leda till svåra kroppsskador och/eller till att juicepressen skadas.

### AKTA! RISK FÖR SAKSKADOR!

- ▶ Låt aldrig juicepressen arbeta längre än 30 minuter i sträck. Efter 30 minuters kontinuerlig drift ska du låta juicepressen svalna. Annars kan den skadas.

- 1) Sätt på produkten med På/Av-knappen **9**.  
 Till frukt och grönsaker som innehåller mycket vätska ska du använda **hastighetsläge 1**.  
 Till torrare typer av frukt och grönsaker väljer du **hastighetsläge 2**.  
 Du kan orientera dig efter följande tabell, men tänk på att hastigheten kan variera beroende på hur mogen frukten eller grönsakerna är.

Frukt/Grönsak	Hastighet:
Tomater	1
Honungsmelon	1
Vattenmelon	1
Persikor (utan kärnor)	1
Kiwi (skalad)	1
Päron (utan stjälk)	1
Aprikoser (utan kärnor)	1
Gurka (skalad)	1
Ananas (skalad)	2
Apelsiner (skalade)	2
Morötter	2
Äpple	2
Broccoli	2
Fänkål	2

- 2) Håll påmataren **1** i ena handen och använd den andra handen för att fylla på frukt- eller grönsaksbitarna i påfyllningsröret **2**. Använd alltid påmataren **1** för att försiktigt trycka ner frukt- och grönsaksbitarna i påfyllningsröret **2**. Medan produkten arbetar fyller du på fler bitar efter hand. Stäng inte av produkten mellan påfyllningarna.

## OBSERVERA

- För in en morot i taget i påfyllningsröret **2**: den tjocka änden där bladen sitter ska då vändas nedåt och den smala rotänden uppåt.

## OBSERVERA

- ▶ För att hindra frukt-/grönsaksbitarna från att fastna i påfyllningsröret **2** ska du bara fylla på dem när produkten arbetar. Om det har fastnat bitar i påfyllningsröret **2** som inte genast går att trycka ner med påmataren **1** ska du göra så här för att produkten inte ska ta skada:
  - Stäng genast av produkten och dra ut kontakten **8**.
  - Lossa klämmorna **4** och ta av locket **3**.
  - Ta bort det som har fastnat.
  - Sätt ihop produkten igen och fortsätt pressa.

3) Stäng alltid av produkten så snart du pressat färdigt.

## AKTA! RISK FÖR SAKSKADOR!

- ▶ Rengör saftutloppet **6** och saftbehållaren **5** regelbundet efter varje användning så att det inte blir stopp i utloppet **6** och/eller produkten skadas.

## Tömma behållaren för fruktkött och filtret

- Du kan fortsätta pressa tills behållaren för fruktkött och andra pressrester **11** är full.

## ⚠ VARNING! RISK FÖR PERSONSKADOR!

- ▶ Dra ut kontakten **8** när du ska tömma filtret **12**. Då kan inte motorn startas av misstag.

Om fruktsaften plötsligt blir mycket tjockare eller om du hör att motorns varvtal minskar måste filtret **12** tömmas. När du tagit bort fruktköttet sätter du ihop produkten igen.

## Demontera juicepressen

När du demonterar juicepressen för att t ex rengöra den ska du göra så här:

- 1) Dra ut kontakten **8**.
- 2) Öppna klämmorna **4**.
- 3) Ta av locket **3** med påmataren **1**.
- 4) Lyft försiktigt av saftbehållaren **5**. Då lossas samtidigt filtret **12** från drivaxeln **13**. Sedan kan filtret **12** tas ut ur saftbehållaren **5**.

## Rengöring och skötsel

### **FARA – RISK FÖR ELCHOCK!**

- ▶ Dra alltid ut kontakten **8** innan du rengör produkten.
-  Doppa aldrig ner motorn/sockeln **7** i vatten eller andra vätskor för att undvika elchocker.

### **VARNING! RISK FÖR PERSONSKADOR!**

- ▶ Dra alltid ut kontakten innan du sätter på eller tar av några tillbehör.

### **AKTA! RISK FÖR SAKSKADOR!**

- ▶ Alla delar och tillbehör måste rengöras från fruktkött och pressrester efter varje användningstillfälle så att det inte blir stopp i saftutloppet **6** och/eller produkten skadas.
- ▶ Använd inga aggressiva rengöringsmedel när du rengör juicepressen. Produkten och dess delar får inte rengöras i kokande vatten.



### **OBSERVERA**

- ▶ Smuts och fruktsaft som runnit över måste tas bort omedelbart, annars blir det svårt att få bort fruktfläckarna från ytan.
- Stäng av produkten med På/Av-knappen **9**.
- Rengör höljet och kabeln **8** med en lätt fuktad trasa.
- Rengör påmataren **1**, juicebehållaren **5**, den separata saftuppsamlingsbehållaren **15**, skumavskiljaren **16**, locket **3** samt behållaren för fruktkött och andra rester **11** i varmt vatten med diskmedel och skölj dem sedan noga.

### **OBSERVERA**

- ▶  Påmataren **1**, juicebehållaren **5**, locket **3**, den separata saftuppsamlingsbehållaren **15**, skumavskiljaren **16** och behållaren för fruktkött och andra rester **11** får inte diskas i maskin.
- ▶ Var försiktig så att delarna inte kläms fast i diskmaskinen och placera dem i den övre korgen om det är möjligt.

För att rengöra filtret **12** ska du använda medföljande nylonborste **14**:

- Skruva på påmatarens **1** lock tills pilen pekar mot det öppna låset  på påmatarens skaft. Nu kan du ta av locket. Inuti påmataren **1** ligger en nylonborste **14**. Stäng locket igen genom att först sätta på det med pilen mot det öppna låset . Skruva sedan på locket tills pilen pekar mot det stängda låset . Nu sitter locket fast.
- Håll filtret **12** (med undersidan uppåt) under rinnande vatten och rengör det med nylonborsten **14**.

### Missfärgningar:

- Vissa frukter och grönsaker kan orsaka missfärgningar som inte går bort. Det är ofarligt och det påverkar inte produktens funktion.

## Förvaring

Om du inte ska använda juicepressen under en längre tid lindar du upp kabeln på kabelhållaren **10** på juicepressens undersida.

## Åtgärda fel

Napaka	Möjliga orsaker	Möjliga lösningar
Produkten fungerar inte.	Du har inte satt kontakten <b>8</b> i ett eluttag.	Anslut produkten till ett eluttag.
	Du har inte kopplat på produkten.	Sätt på produkten med På/Av-knappen <b>9</b> .
	Klämmorna <b>4</b> är inte låsta.	Lås klämmorna <b>4</b> .
Motorn står stilla eller roterar påfallande långsamt eller ojämnt när man pressar.	Det är stopp i filtret <b>12</b> .	Stäng genast av juicepressen och dra ut kontakten <b>8</b> . Ta bort stoppet (se kapitel Pressa juice).
Pressresterna är för fuktiga och det kommer för lite saft.	Du arbetar för fort.	Arbeta långsammare.
	Det är stopp i filtret <b>12</b> .	Rengör filtret <b>12</b> (se kapitel Rengöring och skötsel).
Saften tränger ut mellan locket <b>3</b> och saftbehållaren <b>5</b> .	Du arbetar för fort.	Arbeta långsammare.
	Det är stopp i filtret <b>12</b> eller i saftbehållaren <b>5</b> .	Rengör filtret <b>12</b> och saftbehållaren <b>5</b> (se kapitel Rengöring och skötsel).
	Du har ställt in för hög hastighet.	Ställ in hastighetsläge 1 med På/Av-knappen <b>9</b> .
Det sprutar ut saft ur saftutloppet <b>6</b> .	Du arbetar för fort.	Arbeta långsammare. Tryck inte för hårt på påmataren <b>1</b> när du pressar ner frukten.
	Du har ställt in för hög hastighet.	Ställ in hastighetsläge 1 med På/Av-knappen <b>9</b> .
Det rinner ut saft på sockeln <b>7</b> när produkten arbetar.	Det är stopp i filtret <b>12</b> eller saftutloppet <b>6</b> .	Rengör filtret <b>12</b> och saftutloppet <b>6</b> (se kapitel Rengöring och skötsel).
	Du har ställt in för hög hastighet.	Ställ in hastighetsläge 1 med På/Av-knappen <b>9</b> .



## Kassering



**Produkten får absolut inte kastas bland det vanliga hushållsavfallet. Den här produkten faller under det europeiska direktivet 2012/19/EU.**

Lämna in produkten till ett godkänt återvinningsföretag eller din kommunala avfallsanläggning. Följ gällande föreskrifter. Kontakta din avfallsanläggning om du har några frågor.



Kontakta kommunen för närmare information om avfallshantering av den förbrukade produkten.



Tänk på miljön när du kasserar förpackningen.

Observera märkningen på de olika förpackningsmaterialen och dela ev. upp dem därefter så att du kan sopsortera dem rätt. Förpackningsmaterialen är märkta med förkortningar (a) och siffror (b) som har följande betydelse:

1-7: Plast,

20-22: Papper och kartong,

80-98: Komposit.



Förpackningen består av miljövänligt material som kan lämnas in till den lokala återvinningen.

## Garanti från Kompernass Handels GmbH

Kära kund

För den här produkten lämnar vi 3 års garanti från och med inköpsdatum. Om det skulle vara något fel på produkten finns en lagstadgad reklamationsrätt från återförsäljaren. Dina lagstadgade rättigheter begränsas inte av den garanti som beskrivs i följande avsnitt.

### Garantivillkor

Garantitiden börjar vid inköpsdatum. Ta väl vara på originalkvittot. Kassakvittot är ditt köpbevis.

Om ett material- eller fabrikationsfel uppstår på produkten inom tre år från inköpsdatum kommer vi, beroende på vad vi anser lämpligast, att reparera eller byta ut den gratis. En förutsättning för att utnyttja garantin är att den defekta produkten och köpbeviset (kassakvittot) uppvisas inom den treåriga garantitiden tillsammans med en kort beskrivning av felet och när det uppstod.

Om felet täcks av vår garanti kommer du att få tillbaka en reparerad eller en ny produkt. Garantitiden börjar inte om från början för en reparerad eller ny produkt.

### Garantitid och lagstadgad ersättningsrätt

Garantitiden förlängs inte för att man utnyttjat garantin. Det gäller även för utbytta och reparerade delar. Eventuella skador och brister som existerar redan vid köpet måste rapporteras så snart produkten packats upp. När garantitiden är slut måste man själv betala för eventuella reparationer.

### Garantins omfattning

Produkten har tillverkats med omsorg enligt stränga kvalitetskriterier och testats noga före leveransen.

Garantin gäller bara för material- eller fabrikationsfel. Garantin täcker inte delar av produkten som utsätts för normalt slitage och därför betraktas som förslitningsdelar och inte heller skador på ömtåliga delar som t ex knappar, batterier, bakformar eller delar av glas.

Garantin upphör att gälla om produkten skadas eller används och servas på fel sätt. Alla anvisningar i bruksanvisningen måste följas exakt för att produkten ska kunna användas på rätt sätt. Produkten får aldrig användas i andra syften eller hanteras på ett sätt som man avråder från eller varnar för i bruksanvisningen.

Produkten är endast avsedd för privat bruk och ska inte användas yrkesmässigt. Garantin gäller inte vid missbruk och felaktig behandling, användande av våld och vid ingrepp som inte gjorts av vår auktoriserade servicefilial.

## Behandling av garantiärenden

För att snabbt kunna behandla ditt ärende ber vi dig följa nedanstående anvisningar:

- Ha alltid kassakvittot och artikelnumret (t ex IAN 12345) i beredskap vid alla förfrågningar.
- Artikelnumret finns på typskylten, graverat på produkten, på bruksanvisningens titelblad (nere till vänster) eller på ett klistermärke på produktens bak- eller undersida.
- Vid funktionsfel eller andra defekter ber vi dig att först kontakta den serviceavdelning som anges nedan **på telefon** eller **med e-post**.
- En produkt som klassas som defekt kan tillsammans med köpbeviset (kassakvittot) och en beskrivning av felet samt när det uppstod skickas in portofritt till den angivna serviceadressen.



Dessa och många andra handböcker, produktfilmer och mjukvaror kan laddas ned på [www.lidl.service.com](http://www.lidl.service.com).

## Service

**SE** **Service Sverige**  
Tel.: 0770 930739  
E-Mail: [kompennass@lidl.se](mailto:kompennass@lidl.se)

**FI** **Service Suomi**  
Tel.: 010309 3582  
E-Mail: [kompennass@lidl.fi](mailto:kompennass@lidl.fi)

IAN 311109

## Importör

Observera att följande adress inte är någon serviceadress. Kontakta först det serviceställe som anges.

KOMPERNASS HANDELS GMBH  
BURGSTRASSE 21  
DE-44867 BOCHUM  
TYSKLAND  
[www.kompennass.com](http://www.kompennass.com)

## Recept

### Sommardrink

2 personer

#### Ingredienser

- 1 stor bit vattenmelon
- 1 citron
- 4 sötsyrliga äpplen (t ex jonagold eller jonathan)

#### Tillagning

- 1) Förbered vattenmelon, citron och äpplen enligt beskrivningen i juicepressens bruksanvisning.
- 2) Pressa vattenmelon, citronen och äpplena.
- 3) Servera sommardrinken väl kyld.

### Äpple-päron-jordgubbsdrink

2 personer

#### Ingredienser

- 1 grönt äpple (t ex granny smith)
- 3 små, mogna päron
- 10 medelstora jordgubbar

#### Tillagning

- 1) Förbered äpplet, päronen och jordgubbarna enligt beskrivningen i juicepressens bruksanvisning.
- 2) Pressa allt i juicepressen.
- 3) Blanda ihop de olika safterna och servera drinken genast.

### Energidryck

2 personer

#### Ingredienser

- 2 söta äpplen (t ex red delicious)
- 2 stora aprikoser
- 1 stort päron
- 250 ml mineralvatten (kolsyrat)
- lite krossad is

## Tillagning

- 1) Förbered äpplena, aprikoserna och päronet enligt beskrivningen i juicepressens bruksanvisning.
- 2) Pressa äpplena, aprikoserna och päronet.
- 3) Blanda ihop de olika safterna och tillsätt mineralvattnet.
- 4) Servera drycken med krossad is.

## Frukostdryck

2 personer

### Ingredienser

- 4 - 5 morötter
- 2 äpplen
- 1 tsk olivolja

### Tillagning

- 1) Förbered morötterna och äpplena enligt beskrivningen i juicepressens bruksanvisning.
- 2) Pressa först morötterna och sedan äpplena.
- 3) Tillsätt olivoljan.
- 4) Blanda allt noga.

## Honungsmelondrink

2 personer

### Ingredienser

- ca  $\frac{1}{3}$  honungsmelon
- 1 mango
- 1 sötsyrligt äpple (t ex jonagold eller jonathan)
- 1 grönt äpple (t ex granny smith)

### Tillagning

- 1) Förbered melon, mango och äpplena enligt beskrivningen i juicepressens bruksanvisning.
- 2) Pressa först melonen och sedan mangon och äpplena. Blanda allt noga.

## Söt fruktdrink

2 personer

### Ingredienser

- ½ honungsmelon
- 4 persikor
- 200 g kärnfria druvor
- 6 mangofrukter

### Tillagning

- 1) Förbered honungsmelonen, persikorna, druvorna och mangofrukterna enligt beskrivningen i juicepressens bruksanvisning.
- 2) Pressa frukterna i tur och ordning.
- 3) Blanda ihop de olika safterna och servera drinken lätt kylt.

## Ananas- och mangodrink

2 personer

### Ingredienser

- ½ ananas
- ½ mango
- 1 äpple
- 1 apelsin
- 2 tsk vetegroddsolja

### Tillagning

- 1) Förbered ananasen, mangon, äpplet och apelsinen enligt beskrivningen i juicepressens bruksanvisning.
- 2) Pressa först ananasen och sedan mangon.
- 3) Pressa äpplet och apelsinen.
- 4) Blanda ihop de olika safterna.
- 5) Tillsätt 2 tsk vetegroddsolja och rör om.

## Rödbetsdryck

2 personer

### Ingredienser

- 1 rödbeta
- 3 apelsiner
- 2 msk svarta vinbär

## Tillagning

- 1) Förbered rödbetan, apelsinerna och svarta vinbären enligt beskrivningen i juicepressens bruksanvisning.
- 2) Pressa rödbetan, apelsinerna och vinbären och blanda ihop de olika safterna.

## Fruktdrink med paprika

2 personer

### Ingredienser

- 2 gula paprikor
- 3 apelsiner
- 2 äpplen
- 2 päron
- ½ grapefrukt

### Tillagning

- 1) Förbered paprikorna, apelsinerna, äpplena, päronen och grapefrukten enligt beskrivningen i juicepressens bruksanvisning.
- 2) Pressa allt i tur och ordning och servera drycken genast.

## Persiko-päron-ananasdrink

2 personer

### Ingredienser

- 2 persikor
- 2 små päron
- ½ ananas

### Tillagning

- 1) Förbered persikorna, päronen och ananasen enligt beskrivningen i juicepressens bruksanvisning.
- 2) Pressa allt i tur och ordning och servera drycken genast.

### OBSERVERA

- ▶ Vi tar inget ansvar för resultatet när du använder våra recept. Alla ingredienser och angivelser är riktlinjer. Prova dig fram och anpassa recepten efter dina erfarenheter.

## Spis treści

<b>Wstęp</b> .....	<b>22</b>
<b>Użytkowanie zgodne z przeznaczeniem</b> .....	<b>22</b>
<b>Zakres dostawy</b> .....	<b>22</b>
<b>Opis urządzenia</b> .....	<b>23</b>
<b>Dane techniczne</b> .....	<b>23</b>
<b>Wskazówki bezpieczeństwa</b> .....	<b>24</b>
<b>Złożenie i obsługa urządzenia</b> .....	<b>27</b>
<b>Przygotowanie owoców/warzyw</b> .....	<b>28</b>
<b>Wyciskanie soku</b> .....	<b>28</b>
<b>Opróżnienie pojemnika na miąższ i filtra</b> .....	<b>30</b>
<b>Demontaż sokowirówki</b> .....	<b>30</b>
<b>Czyszczenie i pielęgnacja</b> .....	<b>31</b>
<b>Przechowywanie</b> .....	<b>32</b>
<b>Usuwanie usterek</b> .....	<b>33</b>
<b>Utylizacja</b> .....	<b>34</b>
<b>Gwarancja Kompernaß Handels GmbH</b> .....	<b>35</b>
Serwis .....	36
Importer .....	36
<b>Przepisy</b> .....	<b>37</b>
Napój letni .....	37
Napój z jabłek, gruszek i truskawek .....	37
Napój energetyczny .....	37
Napój śniadaniowy .....	38
Napój z melona .....	38
Słodki napój owocowy .....	39
Napój z ananasa i mango .....	39
Napój z czerwonych buraków .....	39
Napój owocowo-paprykowy .....	40
Napój brzoskwińowo-gruszkowo-ananasowy .....	40



## Wstęp

Serdecznie gratulujemy zakupu nowego urządzenia. Wybrany produkt charakteryzuje się wysoką jakością. Instrukcja obsługi jest częścią składową produktu. Zawiera ona ważne informacje na temat bezpieczeństwa, użytkowania i utylizacji. Przed rozpoczęciem użytkowania produktu należy zapoznać się ze wszystkimi informacjami dotyczącymi obsługi i bezpieczeństwa. Produkt należy użytkować wyłącznie zgodnie z zamieszczonym tu opisem oraz w podanym zakresie zastosowań. W przypadku przekazania urządzenia osobie trzeciej należy dołączyć również całą dokumentację.

## Użytkowanie zgodne z przeznaczeniem

Urządzenie jest przeznaczone do odciągania soku z dojrzałych i obranych owoców i warzyw. Urządzenie nadaje się wyłącznie do przetwarzania produktów spożywczych. Należy używać wyłącznie oryginalnych przystawek, takich jak opisane w instrukcji. Jakiegolwiek inne użycie lub zmiany dokonywane w urządzeniu uważane są za niezgodne z przeznaczeniem i mogą być przyczyną poważnych wypadków. Producent nie ponosi żadnej odpowiedzialności za szkody powstałe w wyniku użycia urządzenia w sposób niezgodny z jego przeznaczeniem. Urządzenie przeznaczone jest wyłącznie do stosowania w gospodarstwie domowym. Produkt nie nadaje się do zastosowań komercyjnych.

## Zakres dostawy

- Sokowirówka
- Szczotka nylonowa (w zatyczce)
- Instrukcja obsługi

## Opis urządzenia

Rysunek A:

- ❶ popychacz
- ❷ lejek do napełniania
- ❸ pokrywka obudowy
- ❹ klamry
- ❺ pojemnik na sok
- ❻ wylot soku
- ❼ podstawa urządzenia
- ❽ kabel zasilający z wtykiem sieciowym
- ❾ włącznik/wyłącznik (2 stopnie prędkości)
- ❿ nawijak kabla
- ⓫ pojemnik (na miąższ i odpadki)

Rysunek B:

- ❿ filtr
- ⓫ watek napędowy
- ⓫ szczotka nylonowa (dostarczona wewnątrz popychacza)

Rysunek A:

- ⓫ oddzielny zbiornik na sok (znajduje się w momencie dostawy w pojemniku na miąższ i odpadki)
- ⓫ oddzielacz piany

## Dane techniczne

Napięcie znamionowe	220 - 240 V ~ (prąd przemienny), 50 Hz
Moc znamionowa	450 W
Czas pracy krótkotrwałej	30 minut
Klasa ochrony	II / □ (podwójna izolacja)
	Wszystkie części tego urządzenia mające kontakt z żywnością posiadają na to odpowiednie dopuszczenia.

### **Czas pracy krótkotrwałej**

Czas pracy krótkotrwałej określa, jak długo można używać urządzenia bez zagrożenia przegrzaniem silnika i tym samym jego uszkodzenia. Po upływie określonego czasu pracy urządzenie należy wyłączyć i poczekać, aż silnik ostygnie.

## Wskazówki bezpieczeństwa

### **NIEBEZPIECZEŃSTWO PORAŻENIA PRĄDEM ELEKTRYCZNYM!**

- ▶ Napięcie źródła prądu musi być zgodne z danymi na tabliczce znamionowej urządzenia.
  - ▶ Naprawę uszkodzonego wtyku lub kabla sieciowego zleć niezwłocznie wykwalifikowanemu specjaliście lub serwisowi, aby uniknąć wszelkich zagrożeń.
  - ▶ Urządzenia, które uległy uszkodzeniu lub nie działają prawidłowo należy oddać natychmiast do przeglądu lub naprawy. W tym celu prosimy zwrócić się do działu obsługi klienta.
  - ▶ Urządzenia nie wolno wystawiać na działanie deszczu ani używać go w wilgotnym, ani też mokrym środowisku. Uważaj, aby podczas używania urządzenia kabel sieciowy był zawsze suchy.
-  Podstawy urządzenia nie wolno zanurzać w wodzie ani innych płynach!

### **OSTRZEŻENIE! NIEBEZPIECZEŃSTWO OBRAŻEŃ!**

- ▶ Nie używaj urządzenia do innych celów niż opisane w tej instrukcji.
- ▶ Przy braku nadzoru oraz przed montażem, złożeniem, rozłożeniem lub czyszczeniem należy zawsze odłączyć urządzenie od zasilania sieciowego.
- ▶ Dzieci nie mogą posługiwać się urządzeniem.
- ▶ Urządzenie oraz jego kabel zasilający należy trzymać poza zasięgiem dzieci.

**⚠ OSTRZEŻENIE! NIEBEZPIECZEŃSTWO OBRAŻEŃ!**

- ▶ To urządzenie może być używane przez osoby o zmniejszonych zdolnościach fizycznych, sensorycznych lub umysłowych lub też osoby nieposiadające odpowiedniego doświadczenia i/lub wiedzy, wyłącznie pod nadzorem lub po przeszkoleniu w zakresie bezpiecznego używania urządzenia oraz wynikających z niego zagrożeń.
  - ▶ Dzieciom nie wolno bawić się urządzeniem.
  - ▶ Jeśli obracający się filtr jest uszkodzony, nie wolno dalej korzystać z urządzenia!
  - ▶ Przed wymianą osprzętu lub elementów dodatkowych, które podczas pracy są w ruchu, wyłącz urządzenie i odłącz je od sieci elektrycznej.
  - ▶ Nóż tnący jest bardzo ostry. Przy jego używaniu zachowaj ostrożność.
  - ▶ Nigdy nie używaj urządzenia, gdy uszkodzone zostało sitko obrotowe.
  - ▶ Aby uniknąć obrażeń ciała, należy zadbać o prawidłowe zamontowanie wszystkich podzespołów urządzenia.
-  Podczas pracy nigdy wkładaj ręk ani żadnych przedmiotów w otwór do napełniania. Mogłoby to doprowadzić do poważnych obrażeń ciała lub uszkodzenia urządzenia. Gdy nie będzie możliwe usunięcie fragmentów owoców za pomocą popychacza, wyłącz urządzenie, wyciągnij wtyczkę z gniazdka i otwórz pokrywkę.
- ▶ Zadбай o to, aby w razie niebezpieczeństwa można było szybko odłączyć wtyczkę z gniazda sieciowego i aby nie było możliwości potknięcia się o kabel sieciowy.
  - ▶ Po użyciu urządzenia wyłącz je i wyciągnij wtyk z gniazda sieciowego. Przed przystąpieniem do demontażu należy odczekać do momentu, gdy silnik całkowicie się zatrzyma.

## **⚠ OSTRZEŻENIE! NIEBEZPIECZEŃSTWO OBRAŻEŃ!**

- ▶ Nie dotykaj żadnych części będących w ruchu.
- ▶ Pracującego urządzenia nigdy nie pozostawiaj bez nadzoru.
- ▶ Ustaw urządzenie na stabilnym podłożu.
- ▶ Urządzenia nie wolno używać, jeśli uszkodzony jest filtr, przewód zasilający lub wtyk sieciowy.
- ▶ Nie używaj urządzenia w razie nieprawidłowego działania, lub w razie uszkodzeń innego rodzaju lub upadku.
- ▶ Korzystanie z akcesoriów niezakupionych u producenta urządzenia lub niezalecanych przez niego, może doprowadzić do pożaru, porażenia prądem lub powstania obrażeń ciała.

## **⚠ Zasady bezpiecznego postępowania:**

- ▶ W przypadku zagrożenia natychmiast wyciągnij wtyk z gniazda sieciowego.
- ▶ Zawsze zachowuj ostrożność! Zawsze koncentruj się na tym, co robisz i postępuj rozsądnie. Nigdy nie używaj urządzenia, gdy masz trudności z koncentracją lub źle się czujesz.
- ▶ Przed użyciem urządzenia upewnij się, że jest ono prawidłowo i całkowicie zmontowane. Urządzenie można uruchomić dopiero po zamknięciu klamer. Zwolnienie klamer mocujących podczas pracy spowoduje automatyczne zatrzymanie urządzenia.
- ▶ Po zakończeniu korzystania z sokowirówki upewnij się zawsze, że włącznik/wyłącznik znajduje się w położeniu „Wył.” („0”). Do rozłożenia urządzenia można przystąpić dopiero wtedy, gdy silnik całkowicie się zatrzyma.
- ▶ Nie używaj urządzenia na otwartej przestrzeni.

## Złożenie i obsługa urządzenia

- Przed pierwszym użyciem urządzenia dokładnie wyczyść wszystkie jego części, jak opisano w rozdziale „Czyszczenie i pielęgnacja”.
- Wybierz odpowiednie miejsce na postawienie sokowirówki. Urządzenie obsługuje się z optymalną wygodą wtedy, gdy kabel sieciowy **8** jest podłączony do gniazda z tyłu. Wszystkie elementy można wtedy łatwo obsługiwać:
  - z przodu włącznik/wyłącznik **9**,
  - z lewej strony pojemnik na miąższ i odpadki **11**,
  - z prawej strony wylot soku **6**.

### **⚠ OSTRZEŻENIE! NIEBEZPIECZEŃSTWO OBRAŻEŃ!**

► Przed przystąpieniem do złożenia upewnij się, czy urządzenie jest wyłączone, a wtyk **8** wyciągnięty z gniazda.

- 1) Założyć pojemnik na sok **5** na podstawę urządzenia **7**, aby trzy blokady i wylot soku **6** zaczęły się w wycięcia.
- 2) Załóż filtr **12** na wałek napędowy **13** i dociśnij go, aż do usłyszenia wyraźnego zatrzaśnięcia. Przed dokończeniem składania urządzenia upewnij się, czy poszczególne elementy są dobrze założone.
- 3) Pojemnik na miąższ i odpadki **11** wsuń od dołu pod wyrzut (patrz rozkładana strona).
- 4) Załóż pokrywkę urządzenia **3** na pojemnik na sok **5** w taki sposób, aby lejek do napelniania **2** znalazł się nad nożami tnącymi filtra **12**.
- 5) Sprawdź, czy pokrywa urządzenia **3** jest osadzona prawidłowo w wycięciu pojemnika na sok **5**. Podnieś klamry **4** i zaczeep je o wypustki pokrywki urządzenia **3**.
- 6) Dolną część klamer **4** dociśnij do urządzenia, aż do zatrzaśnięcia.
- 7) Wsuń oddzielną pianę **15** do oddzielnego pojemnika na sok **15** i załóż pokrywkę. Postaw oddzielny pojemnik na sok **15** obok urządzenia tak, aby wylot soku **6** sięgał do tego pojemnika na sok **15**.
- 8) Podłącz wtyk **8** do gniazda.

## Przygotowanie owoców/warzyw

- **Uwaga:** Używaj wyłącznie dobrze dojrzałych owoców, ponieważ w przeciwnym razie może dojść do zatkania filtra ⑫. Konieczne wtedy byłoby ponowne czyszczenie filtra ⑫.
- Wyciskane owoce lub warzywa najpierw umyj lub obierz.
- Pamiętaj o wyjęciu większych nasion lub pestek przed umieszczeniem owoców w urządzeniu.
- Owoce pestkowe (jabłka, gruszki) można wyciskać ze skórką i gniazdem nasiennym. Pestki innych owoców (brzoskwinie, śliwki itp.), wszystkie większe nasiona (arbuzy itp.) oraz łodygi usuń, by nie doprowadzić do uszkodzenia urządzenia.
- Owoce o grubych skórkach (np. owoce cytrusowe, arbuzy, kiwi, buraki) zawsze najpierw obierz.
- Od winogron odetnij główną łodygę.
- Owoce lub warzywa pokrój w kawałki takiej wielkości, aby pasowały do lejka do napełniania ②.

### WSKAZÓWKA

- ▶ Rodzynki nie nadają się do wyciskania, ponieważ zawierają zbyt mało soku. Rabarbar lub inne warzywa/owoce włókniste nie nadają się do wyciskania, ponieważ ich włókna będą powodowały zatkanie sokowirówki.

## Wyciskanie soku

### ⚠ OSTRZEŻENIE! NIEBEZPIECZEŃSTWO OBRAŻEŃ!

- ▶ W czasie pracy urządzenia nigdy nie wkładaj rąk ani żadnych przedmiotów do lejka do napełniania ②. Mogłoby to doprowadzić do odniesienia poważnych obrażeń ciała i/lub uszkodzenia sokowirówki.

### UWAGA! SZKODY MATERIALNE!

- ▶ Nigdy nie używaj sokowirówki dłużej niż 30 minut (czas pracy) bez przerwy. Po upływie 30 minut pracy wyłącz sokowirówkę i pozostaw ją do ostygnięcia. W przeciwnym razie można doprowadzić do nieodwracalnego uszkodzenia urządzenia.

- 1) Włącz urządzenie z pomocą włącznika/wyłącznika ⑨.  
Do wyciskania owoców/warzyw o dużej zawartości soku używaj **stopnia prędkości 1**.  
Do suchych owoców i warzyw wybierz stopień **prędkości 2**. Jako punkt odniesienia możesz stosować poniższą tabelę, pamiętając jednak, że prędkość może się zmieniać w zależności od dojrzałości owoców/warzyw:

Owoce/Warzywa	Stopień prędkości
Pomidory	1
Melon miódowy	1
Arbuz	1
Brzoskwinie (bez pestki)	1
Kiwi (obrane)	1
Gruszki (bez włókien)	1
Morele (bez pestek)	1
Ogórek (obrane)	1
Ananas (obrane)	2
Pomarańcze (obrane)	2
Marchewki	2
Jabłka	2
Brokuły	2
Koper włoski	2

- 2) Przytrzymaj popychacz ① jedną ręką, a drugą wkładaj kawałki owoców lub warzyw do lejka do napełniania ②. Korzystaj zawsze z popychacza ①, by ostrożnie wcisnąć owoce/warzywa w lejek do napełniania ②. Podczas przetwarzania owoców/warzyw dokładaj stale kolejne kawałki. Nie wyłączaj przy tym urządzenia.

## WSKAZÓWKA

- ▶ Marchew wkładaj jedną po drugiej do lejka do napełniania ②: wtedy marchwi musi przy tym być skierowana do dołu, a wierzchołek korzenia do góry.



## WSKAZÓWKA

- ▶ W celu uniknięcia utkwienia owocu/warzywa w lejku do napełniania **2** dokładaj owoce zawsze przy włączonym urządzeniu. W przypadku utkwienia kawałków owoców w lejku do napełniania **2** i niepowodzeniu przy próbie przepchania popychaczem **1** wykonaj następujące czynności, by uniknąć uszkodzenia urządzenia:
  - Wyłącz natychmiast urządzenie i wyciągnij wtyk sieciowy **8**.
  - Zwolnij klamry **4** i zdejmij pokrywkę obudowy **3**.
  - Wyciągnij kawałki owoców, które utkwily w urządzeniu.
  - Złóż ponownie urządzenie i przystąp ponownie do wyciskania soku.

3) Po wyciśnięciu soku z wszystkich owoców natychmiast wyłączaj urządzenie.

## UWAGA! SZKODY MATERIALNE!

- ▶ Wylot soku **6** i pojemnik na sok **5** czyść regularnie i po każdym użyciu. Pozwoli to na uniknięcie zatkania wylotu soku **6** i/lub uszkodzenia urządzenia.

## Opróżnienie pojemnika na miąższ i filtra

- Możesz wyciskać owoce lub warzywa nieprzerwanie aż do momentu zapelnienia pojemnika na miąższ i odpadki **11**.

## ⚠ OSTRZEŻENIE! NIEBEZPIECZEŃSTWO OBRAŻEŃ!

- ▶ Przy opróżnianiu filtra **12** najpierw **6** wyjmij wtyk z gniazda. W ten sposób można zapobiec przypadkowemu uruchomieniu silnika.

Filtr **12** trzeba wymienić, gdy sok nagle zgęstnieje lub w razie zauważenia, że zmniejsza się prędkość obrotowa silnika. Po wyjęciu całego miąższu ponownie złóż urządzenie.

## Demontaż sokowirówki

By zdemontować sokowirówkę, np. w celu wyczyszczenia, należy postępować w następujący sposób:

- 1) Wyciągnij wtyk sieciowy **8**.
- 2) Otwórz klamry **4**.
- 3) Zdejmij pokrywkę obudowy **3** z popychaczem **1**.
- 4) Ostrożnie zdejmij pojemnik na sok **5**. Powoduje to odłączenie filtra **12** od wałka napędowego **13**. Teraz możesz wyjąć filtr **12** z pojemnika na sok **5**.

## Czyszczenie i pielęgnacja

### **NIEBEZPIECZEŃSTWO PORAŻENIA PRĄDEM ELEKTRYCZNYM!**

- ▶ Przed czyszczeniem urządzenia należy zawsze wyciągać **8** wtyk sieciowy z gniazda.



By uniknąć porażenia prądem elektrycznym, silnika/podstawy urządzenia **7** nigdy nie wkładaj do wody ani żadnej innej cieczy.

### **OSTRZEŻENIE! NIEBEZPIECZEŃSTWO OBRAŻEŃ!**

- ▶ Przed zakładaniem lub zdejmowaniem akcesoriów zawsze wyciągaj **8** wtyk z gniazda.

### **UWAGA! SZKODY MATERIALNE!**

- ▶ Wszystkie elementy urządzenia i akcesoria należy regularnie i po każdym użyciu wyczyścić, by nie dopuścić do zatkania otworu wylotowego soku **6** i/lub uszkodzenia urządzenia.
- ▶ Do czyszczenia sokowirówki nigdy nie używaj żrących środków czyszczących. Urządzenia ani jego elementów nie wolno czyścić we wrzącej wodzie.



### **WSKAZÓWKA**

- ▶ Natychmiast usuń zanieczyszczenia i rozlany sok, ponieważ zaschnięte plamy od soku owocowego trudno się usuwa.
- Wyłącz urządzenie włącznikiem/wyłącznikiem **9**.
- Oczyszczyć obudowę urządzenia i kabel sieciowy **8** lekko wilgotną ściereczką.
- Czyść popychacz **1**, pojemnik na sok **5**, oddzielny zbiornik na sok **15**, oddzielną pianę **16**, pokrywę obudowy **3** oraz pojemnik na miąższ i odpadki **11** w ciepłej wodzie z mydłem, a następnie spłucz wszystko starannie.

### **WSKAZÓWKA**

- ▶  Popychacz **1**, pojemnik na sok **5**, pokrywa obudowy **3**, oddzielny zbiornik na sok **15**, oddzielną pianę **16** oraz pojemnik na miąższ i odpadki **11** są przystosowane do zmywania w zmywarce do naczyń.
- ▶ W miarę możliwości używaj górnego kosza zmywarki, aby nie dochodziło do zaklinowania elementów.

Do czyszczenia filtra 12 użyj dołączonej szczotki nylonowej 14:

- Pokrywkę popychacza 1 obróć do momentu, aż strzałka będzie wskazywała na symbol otwartej kłódki  na kanale popychacza. Teraz możesz zdjąć pokrywkę. We wnętrzu popychacza 1 znajduje się szczotka nylonowa 14. By ponownie zamknąć pokrywkę, załóż ją ponownie w ten sposób, by strzałka wskazywała na symbol otwartej kłódki . Następnie obróć ją tak, by strzałka wskazywała na zamkniętą kłódkę . Pokrywka jest teraz mocno osadzona.
- Przytrzymaj filtr 12 (dnem do góry) pod bieżącą wodą i wyczyść go szczotką nylonową 14.

### Przebarwienia:

- Niektóre owoce i warzywa mogą powodować trwałe przebarwienie niektórych elementów urządzenia. Nie jest to szkodliwe i w niczym nie zakłóca normalnego działania urządzenia.

## Przechowywanie

Jeśli nie będziesz korzystać z sokowirówki przez dłuższy czas, nawiń kabel wokół nawijaka kabla 10 znajdującego się od spodu sokowirówki.

## Usuwanie usterek

Błąd	Możliwe przyczyny	Możliwe rozwiązania
Urządzenie nie działa.	Wtyk sieciowy <b>8</b> kabla zasilającego nie jest podłączony.	Podłącz urządzenie do gniazda zasilania.
	Urządzenie nie jest włączone.	Włącz urządzenie z pomocą włącznika/wyłącznika <b>9</b> .
	Klamry <b>4</b> nie są zaryglowane.	Zarygluj klamry <b>4</b> .
Silnik przy wyciskaniu soku zatrzymuje się, pracuje wyraźnie za wolno lub nierówno.	Filtr <b>12</b> jest zatkany.	Wyłącz sokowirówkę natychmiast i odłącz przewód zasilający <b>8</b> . Usuń zator (patrz rozdział „Wyciskanie soku”).
Odpadki są za mokre i sokowirówka wyciska za mało soku.	Pracujesz za szybko.	Pracuj nieco wolniej.
	Filtr <b>12</b> jest zatkany.	Wyczyść filtr <b>12</b> (patrz rozdział „Czyszczenie i pielęgnacja”).
Sok wycieka między krawędzią pokrywki urządzenia <b>3</b> a pojemnikiem na sok <b>5</b> .	Pracujesz za szybko.	Pracuj nieco wolniej.
	Filtr <b>12</b> lub pojemnik na sok <b>5</b> są zatkane.	Wyczyść filtr <b>12</b> i pojemnik na sok <b>5</b> (patrz rozdział „Czyszczenie i pielęgnacja”).
	Ustawiony stopień prędkości jest zbyt wysoki.	Włącznikiem/wyłącznikiem <b>9</b> ustaw stopień prędkości 1.
Sok tryska z otworu wylotu soku <b>6</b> .	Pracujesz za szybko.	Pracuj nieco wolniej. Nie naciskaj zbyt mocno na popychacz <b>1</b> .
	Ustawiony stopień prędkości jest zbyt wysoki.	Włącznikiem/wyłącznikiem <b>9</b> ustaw stopień prędkości 1.
Podczas pracy sok ścieka na podstawę urządzenia <b>7</b> .	Filtr <b>12</b> lub wylot soku <b>6</b> jest zatkany.	Wyczyść filtr <b>12</b> i wylot soku <b>6</b> (patrz rozdział „Czyszczenie i pielęgnacja”).
	Ustawiony stopień prędkości jest zbyt wysoki.	Włącznikiem/wyłącznikiem <b>9</b> ustaw stopień prędkości 1.

## Utylizacja



**W żadnym przypadku nie wyrzucaj urządzenia do zwykłych śmieci domowych. Ten produkt podlega dyrektywie europejskiej 2012/19/EU.**

Zużyte urządzenie należy oddać do certyfikowanego zakładu utylizacji odpadów lub do komunalnego zakładu oczyszczania. Należy przestrzegać aktualnie obowiązujących przepisów. W razie pytań i wątpliwości odnośnie do zasad utylizacji należy zwrócić się do miejscowego zakładu utylizacji odpadów.



Informacji na temat możliwości utylizacji wyeksploatowanego produktu udziela urząd gminy lub miasta.

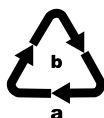

Opakowania należy utylizować w sposób przyjazny dla środowiska. Przestrzegać oznaczeń na różnych materiałach opakowaniowych i w razie potrzeby utylizuj je zgodnie z zasadami segregacji odpadów. Materiały opakowaniowe są oznaczone skrótami (a) i cyframi (b) w następujący sposób:  
1-7: tworzywa sztuczne,  
20-22: papier i tektura,  
80-98: kompozyty.



Opakowanie urządzenia jest wykonane z materiałów przyjaznych dla środowiska naturalnego, które można zutylizować w lokalnych punktach recyklingu.

## **Gwarancja Kompernaß Handels GmbH**

Szanowny Kliencie,

To urządzenie objęte jest 3-letnią gwarancją, licząc od daty zakupu. W przypadku wad tego produktu, masz gwarantowane ustawowo prawa w stosunku sprzedawcy. Te ustawowe prawa nie są ograniczone przez nasze opisane poniżej warunki gwarancji.

### **Warunki gwarancji**

Okres gwarancji rozpoczyna się od daty zakupu. Należy zachować oryginalny paragon (dowód zakupu) na przyszłość. Ten dokument jest wymagany jako dowód zakupu.

Jeżeli w ciągu trzech lat od daty zakupu produktu ujawni się wada materiałowa lub produkcyjna, produkt zostanie wedle naszego uznania nieodpłatnie naprawiony lub wymieniony na nowy. Warunkiem spełnienia tego świadczenia gwarancyjnego jest dostarczenie uszkodzonego urządzenia wraz z dowodem zakupu (paragonem fiskalnym) oraz krótkim opisem, na czym polega wada oraz kiedy wystąpiła.

Jeżeli wada jest objęta naszą gwarancją, otrzymasz z powrotem naprawiony lub nowy produkt. Wykonanie naprawy lub wymiana produktu nie rozpoczyna biegu nowego okresu gwarancji.

### **Okres gwarancji i ustawowe roszczenia gwarancyjne**

Wykonanie usługi gwarancyjnej nie przedłuża okresu gwarancji. Dotyczy to również wymienionych i naprawionych części. Wszelkie szkody i wady wykryte w chwili zakupu należy zgłosić bezpośrednio po rozpakowaniu urządzenia. Po upływie okresu gwarancji wszelkie naprawy są wykonywane odpłatnie.

### **Zakres gwarancji**

Urządzenie zostało starannie wyprodukowane i poddane przed wysyłką skrupulatnej kontroli jakości.

Gwarancja dotyczy wad materiałowych lub produkcyjnych. Niniejsza gwarancja nie obejmuje części produktów, które są narażone na normalne zużycie, a zatem mogą być uważane za części ulegające zużyciu, ani uszkodzeń części łatwo łamliwych, np. przełączniki, akumulatory, formy do pieczenia lub części wykonane ze szkła.

Niniejsza gwarancja traci swoją ważność, jeśli produkt został uszkodzony, nie używano go prawidłowo lub nie serwisowano należycie. W celu zapewnienia prawidłowego stosowania produktu należy ściśle przestrzegać wszystkich instrukcji wymienionych w instrukcjach obsługi. Należy bezwzględnie unikać zastosowania oraz postępowania, których odradza się w instrukcji obsługi lub przed którymi się w niej ostrzega.

Produkt przeznaczony jest wyłącznie do użytku domowego, a nie do zastosowań komercyjnych. Niewłaściwe użytkowanie urządzenia, używanie go w sposób niezgodny z jego przeznaczeniem, użycie siły lub ingerencja w urządzenie, dokonywana poza naszymi autoryzowanymi punktami serwisowymi, powodują utratę gwarancji.

## Realizacja zobowiązań gwarancyjnych

W celu zapewnienia szybkiego załatwienia sprawy, postępuj zgodnie z poniższymi wskazówkami:

- W przypadku wszelkich pytań przygotuj paragon fiskalny oraz numer artykułu (np. IAN 12345) jako dowód zakupu.
- Numer artykuł można znaleźć na grawerowanej tabliczce znamionowej, umieszczonej na stronie tytułowej instrukcji (poniżej po lewej) lub na naklejce z tyłu albo na spodzie.
- W przypadku wystąpienia błędów działania lub innych wad, prosimy o kontakt z odpowiednim działem serwisu **telefonicznie** lub **przez e-mail**.
- Zarejestrowany jako wadliwy produkt możesz wtedy wraz z dołączonym dowodem zakupu (paragonem) oraz opisem i datą wystąpienia usterki wysłać nieodpłatnie na przekazany wcześniej adres serwisu.



Na stronie [www.lidl-service.com](http://www.lidl-service.com) możesz pobrać te i wiele innych instrukcji, filmów o produktach oraz oprogramowanie.

## Serwis



**Serwis Polska**

Tel.: 22 397 4996

E-Mail: [kompnass@lidl.pl](mailto:kompnass@lidl.pl)

IAN 311109

## Importer

Pamiętaj, że poniższy adres nie jest adresem serwisu. Skontaktuj się najpierw z odpowiednim punktem serwisowym.

KOMPERNASS HANDELS GMBH

BURGSTRASSE 21

DE-44867 BOCHUM

NIEMCY

[www.kompnass.com](http://www.kompnass.com)

## Przepisy

### Napój letni

Porcja dla 2 osób

#### Składniki

- 1 duży arbuż
- 1 cytryna
- 4 jabłka, słodko-kwaśne (np. „Jonagold” lub „Jonathan”)

#### Przygotowanie

- 1) Przygotuj arbuza, cytrynę i jabłka zgodnie ze wskazówkami w instrukcji obsługi sokowirówki.
- 2) Odwiruj sok z arbuza, cytryny i jabłka.
- 3) Podawaj napój schłodzony.

### Napój z jabłek, gruszek i truskawek

Porcja dla 2 osób

#### Składniki

- 1 jabłko, zielone (np. „Granny Smith”)
- 3 małe, dojrzałe gruszki
- 10 średniej wielkości truskawek

#### Przygotowanie

- 1) Przygotuj jabłko, gruszki i truskawki zgodnie ze wskazówkami w instrukcji obsługi sokowirówki.
- 2) Odwiruj sok z owoców w sokowirówce.
- 3) Zmieszaj soki i podawaj napój od razu.

### Napój energetyczny

Porcja dla 2 osób

#### Składniki

- 2 jabłka, słodkie (np. „Red Delicious”)
- 2 duże morele
- 1 duża gruszka
- 250 ml wody mineralnej (gazowanej)
- nieco pokruszonego lodu



## Przygotowanie

- 1) Przygotuj jabłka, morele i gruszkę zgodnie ze wskazówkami w instrukcji obsługi sokowirówki.
- 2) Odwirutuj sok z jabłek, moreli i gruszek.
- 3) Zmieszaj soki i dodaj wodę mineralną.
- 4) Podawaj napój z pokruszonym lodem.

## Napój śniadaniowy

Porcja dla 2 osób

### Składniki

- 4 - 5 marchewek
- 2 jabłek
- 1 łyżki oliwy

### Przygotowanie

- 1) Przygotuj marchewki i jabłka zgodnie ze wskazówkami w instrukcji obsługi sokowirówki.
- 2) Odwirutuj sok najpierw z marchewki, następnie z jabłek.
- 3) Dodaj oliwy z oliwek.
- 4) Całość dobrze wymieszaj.

## Napój z melona

Porcja dla 2 osób

### Składniki

- ok. 1/3 melona miodowego
- 1 owoc mango
- 1 jabłko, słodko-kwaśne (np. „Jonagold” lub „Jonathan”)
- 1 jabłko, zielone (np. „Granny Smith”)

### Przygotowanie

- 1) Przygotuj melon, mango i jabłka zgodnie ze wskazówkami w instrukcji obsługi sokowirówki.
- 2) Odwirutuj sok najpierw z melona, następnie z mango i jabłek. Całość wymieszaj.

## Słodki napój owocowy

Porcja dla 2 osób

### Składniki

- ½ melona miodego
- 4 brzoskwinie
- 200 g winogron bez pestek
- 6 owoców mango

### Przygotowanie

- 1) Przygotuj melon miodego, brzoskwinie, winogrona i jabłka zgodnie ze wskazówkami w instrukcji obsługi sokowirówki.
- 2) Kolejno odwiruj owoce.
- 3) Zmieszaj soki i podawaj napój lekko schłodzony.

## Napój z ananasa i mango

Porcja dla 2 osób

### Składniki

- ½ ananasa
- ½ mango
- 1 jabłko
- 1 pomarańcza
- 2 łyżki do herbaty oleju z kielków pszenicznych

### Przygotowanie

- 1) Przygotuj ananasa, mango, jabłko i pomarańczę zgodnie ze wskazówkami w instrukcji obsługi sokowirówki.
- 2) Odwiruj najpierw ananasa, następnie mango.
- 3) Odwiruj jabłko i pomarańczę.
- 4) Zmieszaj soki.
- 5) Dodaj 2 łyżeczki do herbaty oleju z kielków pszenicznych i wymieszaj całość.

## Napój z czerwonych buraków

Porcja dla 2 osób

### Składniki

- 1 czerwony burak
- 3 pomarańcze
- 2 łyżki stołowe porzeczek

## Przygotowanie

- 1) Przygotuj burak, pomarańcze i porzeczki zgodnie ze wskazówkami w instrukcji obsługi sokowirówki.
- 2) Odwiruj burak, pomarańcze i porzeczki, zmieszaj soki.

## Napój owocowo-paprykowy

Porcja dla 2 osób

### Składniki

- 2 żółte papryki
- 3 pomarańcze
- 2 jabłek
- 2 gruszki
- ½ grejpfruta

### Przygotowanie

- 1) Przygotuj papryki, pomarańcze, jabłka, gruszki i grejpfruta zgodnie ze wskazówkami w instrukcji obsługi sokowirówki.
- 2) Odwiruj kolejno owoce i podawaj sok od razu.

## Napój brzoskwiniowo-gruszkowo-ananasowy

Porcja dla 2 osób

### Składniki

- 2 brzoskwinie
- 2 małe gruszki
- ½ ananasa

### Przygotowanie

- 1) Przygotuj brzoskwinie, gruszki i ananasa zgodnie ze wskazówkami w instrukcji obsługi sokowirówki.
- 2) Odwiruj kolejno owoce i podawaj sok od razu.

### WSKAZÓWKA

- ▶ Przepisy bez gwarancji. Wszystkie składniki i dane o przygotowaniu są wartościami orientacyjnymi. Uzupełnij niniejsze przepisy własnymi dodatkami.

## Inhaltsverzeichnis

<b>Einleitung</b> .....	<b>42</b>
<b>Bestimmungsgemäßer Gebrauch</b> .....	<b>42</b>
<b>Lieferumfang</b> .....	<b>42</b>
<b>Gerätebeschreibung</b> .....	<b>43</b>
<b>Technische Daten</b> .....	<b>43</b>
<b>Sicherheitshinweise</b> .....	<b>44</b>
<b>Gerät zusammenbauen und bedienen</b> .....	<b>47</b>
<b>Vorbereitung der Früchte / Gemüse</b> .....	<b>48</b>
<b>Entsaften</b> .....	<b>48</b>
<b>Entleerung des Fruchtfleischbehälters und des Filters</b> .....	<b>50</b>
<b>Demontage des Entsafters</b> .....	<b>50</b>
<b>Reinigung und Pflege</b> .....	<b>51</b>
<b>Aufbewahrung</b> .....	<b>52</b>
<b>Fehlerbehebung</b> .....	<b>53</b>
<b>Entsorgung</b> .....	<b>54</b>
<b>Garantie der Kompertaß Handels GmbH</b> .....	<b>55</b>
Service .....	56
Importeur .....	56
<b>Rezepte</b> .....	<b>57</b>
Sommer-Drink .....	57
Apfel-Birne-Erdbeer-Drink .....	57
Energie-Drink .....	57
Frühstücks-Drink .....	58
Honigmelonen-Drink .....	58
Süßer Frucht-Drink .....	59
Ananas-Mango-Drink .....	59
Rote Bete-Drink .....	59
Früchte-Paprika-Drink .....	60
Pfirsich-Birnen-Ananas-Drink .....	60

## Einleitung

Herzlichen Glückwunsch zum Kauf Ihres neuen Gerätes. Sie haben sich damit für ein hochwertiges Produkt entschieden. Die Bedienungsanleitung ist Bestandteil dieses Produkts. Sie enthält wichtige Hinweise für Sicherheit, Gebrauch und Entsorgung. Machen Sie sich vor der Benutzung des Produkts mit allen Bedien- und Sicherheitshinweisen vertraut. Benutzen Sie das Produkt nur wie beschrieben und für die angegebenen Einsatzbereiche. Händigen Sie alle Unterlagen bei Weitergabe des Produkts an Dritte mit aus.

## Bestimmungsgemäßer Gebrauch

Das Gerät ist zum Entsaften von gut gereiften und geschälten Früchten und Gemüse geeignet. Es dürfen nur Lebensmittel mit dem Gerät verarbeitet werden. Es darf ausschließlich Originalzubehör wie beschrieben verwendet werden. Jede andere Verwendung oder Veränderung gilt als nicht bestimmungsgemäß und birgt erhebliche Unfallgefahren. Für aus bestimmungswidriger Verwendung entstandene Schäden übernimmt der Hersteller keine Haftung. Dieses Gerät ist ausschließlich für die Benutzung in privaten Haushalten bestimmt. Nicht für gewerblichen Einsatz.

## Lieferumfang

- Entsaffer
- Nylonbürste (im Stopfer)
- Bedienungsanleitung

## Gerätebeschreibung

Abbildung A:

- ❶ Stopfer
- ❷ Einfüllschacht
- ❸ Gehäusedeckel
- ❹ Klammern
- ❺ Saftbehälter
- ❻ Fruchtsaftauslauf
- ❼ Gerätesockel
- ❽ Netzkabel mit Netzstecker
- ❾ Ein-/Ausschalter (2 Geschwindigkeitsstufen)
- ❿ Kabelaufwicklung
- ⓫ Behälter (für Fruchtfleisch und Trester)

Abbildung B:

- ❿ Filter
- ⓫ Antriebswelle
- ⓬ Nylonbürste (befindet sich bei Auslieferung im Stopfer)

Abbildung A:

- ⓭ separater Saftauffangbehälter (befindet sich bei Auslieferung im Behälter für Fruchtfleisch und Trester)
- ⓮ Schaumtrenner

## Technische Daten

Nennspannung	220 - 240 V ~ (Wechselstrom), 50 Hz
Nennleistung	450 W
KB-Zeit	30 Minuten
Schutzklasse	II / □ (Doppelisolierung)
	Alle Teile dieses Gerätes, welche mit Lebensmitteln in Berührung kommen, sind lebensmittelecht.

### KB-Zeit

Die KB-Zeit (Kurzzeitbetrieb) gibt an, wie lange man ein Gerät betreiben kann, ohne dass der Motor überhitzt und Schaden nimmt. Nach der angegebenen KB-Zeit muss das Gerät solange ausgeschaltet werden, bis sich der Motor abgekühlt hat.

## Sicherheitshinweise

### **GEFAHR – ELEKTRISCHER SCHLAG!**

- ▶ Die Spannung der Stromquelle muss mit den Angaben auf dem Typenschild des Gerätes übereinstimmen.
  - ▶ Lassen Sie beschädigte Netzstecker oder Netzkabel sofort von autorisiertem Fachpersonal oder dem Kundenservice austauschen, um Gefährdungen zu vermeiden.
  - ▶ Lassen Sie Geräte, die nicht einwandfrei funktionieren oder beschädigt wurden, sofort vom Kundendienst untersuchen und reparieren.
  - ▶ Setzen Sie das Gerät nicht dem Regen aus und benutzen Sie es auch niemals in feuchter oder nasser Umgebung. Achten Sie darauf, dass das Netzkabel während des Betriebs niemals nass oder feucht wird.
-  Tauchen Sie den Gerätesockel niemals in Wasser oder andere Flüssigkeiten!

### **WARNUNG! VERLETZUNGSGEFAHR!**

- ▶ Missbrauchen Sie das Gerät nicht für andere Zwecke, als in dieser Anleitung beschrieben.
- ▶ Das Gerät ist bei nicht vorhandener Aufsicht und vor dem Zusammenbau, dem Auseinandernehmen oder Reinigen stets vom Netz zu trennen.
- ▶ Das Gerät darf nicht von Kindern benutzt werden.
- ▶ Das Gerät und seine Anschlussleitung sind von Kindern fernzuhalten.
- ▶ Dieses Gerät kann von Personen mit reduzierten physischen, sensorischen oder mentalen Fähigkeiten oder Mangel an Erfahrung und/oder Wissen benutzt werden, wenn sie beaufsichtigt oder bezüglich des sicheren Gebrauchs des Gerätes unterwiesen wurden und die daraus resultierenden Gefahren verstanden haben.

**⚠️ WARNUNG! VERLETZUNGSGEFAHR!**

- ▶ Kinder dürfen nicht mit dem Gerät spielen.
- ▶ Falls der sich drehende Filter beschädigt ist, darf das Gerät nicht weiter betrieben werden!
- ▶ Vor dem Auswechseln von Zubehör oder Zusatzteilen, die im Betrieb bewegt werden, muss das Gerät ausgeschaltet und vom Netz getrennt werden.
- ▶ Das Schneidwerk ist sehr scharf. Gehen Sie vorsichtig damit um.
- ▶ Benutzen Sie das Gerät nicht, wenn das rotierende Sieb beschädigt ist.
- ▶ Um Verletzungen zu vermeiden, achten Sie darauf, dass alle Teile korrekt eingesetzt worden sind.



- Wenn Sie mit dem Gerät arbeiten, stecken Sie niemals Ihre Hände oder andere Gegenstände in die Einfüllöffnung. Dies kann zu schweren Verletzungen oder Beschädigungen des Gerätes führen. Wenn Fruchtstücke nicht mittels des Stopfers entfernt werden können, schalten Sie das Gerät aus, ziehen Sie den Netzstecker und öffnen Sie das Gerät.
- ▶ Sorgen Sie dafür, dass der Netzstecker bei Gefahr schnell erreichbar ist und das Netzkabel nicht zur Stolperfalle werden kann.
  - ▶ Nach Gebrauch stellen Sie das Gerät aus und ziehen Sie den Netzstecker. Das Gerät darf erst auseinander genommen werden, wenn der Motor vollständig stillsteht.
  - ▶ Berühren Sie keine rotierenden Teile.
  - ▶ Das Gerät während des Betriebs niemals unbeaufsichtigt lassen.
  - ▶ Sorgen Sie für einen sicheren Stand des Gerätes.
  - ▶ Benutzen Sie das Gerät nicht weiter, wenn Filter, das Netzkabel oder der Netzstecker beschädigt sind.



## **⚠️ WARNUNG! VERLETZUNGSGEFAHR!**

- ▶ Benutzen Sie das Gerät nicht weiter im Falle von Fehlfunktionen oder wenn es in anderer Weise beschädigt wurde oder heruntergefallen ist.
- ▶ Die Verwendung von Zubehörteilen, die nicht von dem Gerätehersteller empfohlen oder verkauft werden, kann Feuer, elektrische Stromschläge oder Verletzungen hervorrufen.

## **⚠️ So verhalten Sie sich sicher:**

- ▶ Ziehen Sie bei Gefahr sofort den Netzstecker aus der Steckdose.
- ▶ Seien Sie stets aufmerksam! Achten Sie immer darauf, was Sie tun und gehen Sie stets mit Vernunft vor. Benutzen Sie das Gerät in keinem Fall, wenn Sie unkonzentriert sind oder sich unwohl fühlen.
- ▶ Stellen Sie sicher, dass das Gerät korrekt und vollständig zusammengesetzt worden ist, bevor Sie es in Betrieb nehmen. Das Gerät kann erst betrieben werden, sobald die Klammern geschlossen worden sind. Werden die Klammern während des Betriebs gelöst, stoppt das Gerät automatisch.
- ▶ Stellen Sie nach jedem Gebrauch des Entsafters sicher, dass sich der Ein-/Ausschalter in der Position „Aus“ („0“) befindet. Der Motor muss vollständig stillstehen, bevor Sie das Gerät auseinanderbauen dürfen.
- ▶ Verwenden Sie das Gerät nicht im Freien.

## Gerät zusammenbauen und bedienen

- Reinigen Sie das Gerät vor der ersten Benutzung wie im Kapitel „Reinigung und Pflege“ beschrieben.
- Wählen Sie für Ihren Entsafter einen geeigneten Standort. Für eine optimale Handhabung empfehlen wir, das Gerät so aufzustellen, dass das Netzkabel **8** nach hinten zur Steckdose verläuft. Alle Elemente lassen sich nun direkt und einfach bedienen:
  - vorne der Ein-/Ausschalter **9**,
  - links der Behälter für Fruchtfleisch und Trester **11**,
  - rechts der Fruchtsaftauslauf **6**.

### **⚠ WARNUNG! VERLETZUNGSGEFAHR!**

- ▶ Vergewissern Sie sich, dass das Gerät ausgeschaltet und der Netzstecker **8** gezogen ist, bevor Sie das Gerät zusammensetzen.

- 1) Setzen Sie den Saftbehälter **5** auf den Gerätesockel **7**, so dass die drei Arretierungen und der Fruchtsaftauslauf **6** in die Aussparungen greifen.
- 2) Setzen Sie den Filter **12** auf die Antriebswelle **13** und drücken Sie ihn herunter, so dass er spürbar einrastet. Achten Sie auf festen Sitz, bevor Sie mit dem Zusammenbau fortfahren.
- 3) Schieben Sie den Behälter für Fruchtfleisch und Trester **11** von unten unter den Auswurf (siehe Ausklappseite).
- 4) Setzen Sie den Gehäusedeckel **3** auf den Saftbehälter **5**, so dass der Einfüllschacht **2** über den Schneidmessern des Filters **12** sitzt.
- 5) Achten Sie darauf, dass der Gehäusedeckel **3** fest in der Aussparung des Saftbehälters **5** sitzt. Heben Sie die Klammern **4** an und klinken Sie diese in die Erhebungen des Gehäusedeckels **3** ein.
- 6) Drücken Sie den unteren Teil der Klammern **4** gegen das Gerät, bis diese einrasten.
- 7) Schieben Sie den Schaumtrenner **16** in den separaten Saftauffangbehälter **15** ein und setzen Sie den Deckel auf. Stellen Sie den separaten Saftauffangbehälter **15** so neben das Gerät, dass der Fruchtsaftauslauf **6** in den separaten Saftauffangbehälter **15** ragt.
- 8) Stecken Sie den Netzstecker **8** in die Steckdose.

## Vorbereitung der Früchte / Gemüse

- **Wichtig:** Verwenden Sie nur gut gereifte Früchte, da der Filter 12 sich sonst zusetzen kann. Dieses würde wiederholtes Reinigen des Filters 12 erfordern.
- Waschen oder schälen Sie die Früchte oder das Gemüse, die/das Sie verarbeiten möchten.
- Große Kerne oder Steine sollten immer vor dem Einfüllen aus den Früchten entfernt werden.
- Kernobst (wie Äpfel, Birnen) kann mit Schale und Kerngehäuse verarbeitet werden. Sonstige Steine (Pfirsiche, Pflaumen etc.), alle großen Kerne (Melonen etc.) und Stiele entfernen, um eine Beschädigung des Gerätes zu vermeiden.
- Früchte mit dicken Schalen (z. B. Zitrusfrüchte, Melonen, Kiwis, Rüben) müssen immer zuerst geschält werden.
- Von Weintrauben ist der Hauptstiel abzuschneiden.
- Schneiden Sie Früchte oder Gemüse in derart große Stücke, dass sie in den Einfüllschacht 2 passen.

### HINWEIS

- ▶ Rosinen eignen sich nicht zum Entsaften, da sie zu wenig Saft enthalten. Rhabarber oder anderes faseriges Gemüse/Obst eignet sich nicht zum Entsaften, da die Fasern den Entsafter verstopfen.

## Entsaften

### ⚠ WARNUNG! VERLETZUNGSGEFAHR!

- ▶ Stecken Sie niemals Ihre Hände oder Gegenstände in den Einfüllschacht 2, während das Gerät in Betrieb ist. Dieses könnte zu schweren Körperverletzungen und/oder Beschädigungen des Entsafters führen.

### ACHTUNG! SACHSCHADEN!

- ▶ Betreiben Sie den Entsafter nie länger als 30 Minuten (KB-Zeit) ohne Unterbrechung. Lassen Sie den Entsafter nach 30 Minuten Dauerbetrieb abkühlen. Ansonsten kann das Gerät beschädigt werden.

- 1) Schalten Sie das Gerät am Ein-/Ausschalter **9** ein.  
Verwenden Sie für Obst/Gemüse, das viel Flüssigkeit enthält, **Geschwindigkeitsstufe 1**.  
Für trockeneres Obst/Gemüse wählen Sie **Geschwindigkeitsstufe 2**.  
Sie können sich an folgender Tabelle orientieren, bedenken Sie jedoch, dass je nach Reifegrad der Früchte/des Gemüses, die Geschwindigkeitsstufe variieren kann:

Früchte/Gemüse	Geschwindigkeitsstufe
Tomaten	1
Honigmelone	1
Wassermelone	1
Pfirsiche (ohne Stein)	1
Kiwi (geschält)	1
Birnen (ohne Strunk)	1
Aprikosen (ohne Stein)	1
Gurke (geschält)	1
Ananas (geschält)	2
Orangen (geschält)	2
Karotten	2
Äpfel	2
Brokkoli	2
Fenchel	2

- 2) Halten Sie den Stopfer **1** in einer Hand und geben Sie die Obst- oder Gemüsestücke mit der anderen Hand in den Einfüllschacht **2**. Benutzen Sie immer den Stopfer **1**, um das Obst/Gemüse vorsichtig in den Einfüllschacht **2** hineinzudrücken. Während das Obst/Gemüse verarbeitet wird, füllen Sie weitere Stücke nach.  
Schalten Sie das Gerät dabei nicht aus.

## HINWEIS

- Führen Sie Karotten eine nach der anderen in den Einfüllschacht **2** ein: der Krautansatz der Karotte muss dabei nach unten weisen und die Wurzelspitze nach oben.

## HINWEIS

- ▶ Um zu vermeiden, dass sich Obst/Gemüse im Einfüllschacht **2** festsetzt, füllen Sie es nur bei eingeschaltetem Gerät ein. Wenn sich Fruchtstücke im Einfüllschacht **2** festgesetzt haben und nicht umgehend mit dem Stopfer **1** entfernt werden können, gehen Sie bitte folgendermaßen vor, um eine Beschädigung des Gerätes zu vermeiden:
    - Schalten Sie das Gerät sofort aus und ziehen Sie den Netzstecker **8** heraus.
    - Lösen Sie die Klammern **4** und nehmen Sie den Gehäusedeckel **3** ab.
    - Entfernen Sie die festgesetzten Fruchtstücke.
    - Setzen Sie das Gerät wieder zusammen und fahren Sie mit dem Entsaften fort.
- 3) Schalten Sie das Gerät immer sofort wieder aus, sobald das gesamte Obst/Gemüse verarbeitet ist.

## ACHTUNG! SACHSCHADEN!

- ▶ Reinigen Sie den Fruchtsaftauslauf **6** und den Saftbehälter **5** regelmäßig und nach jedem Gebrauch, um ein Verstopfen des Fruchtsaftauslaufes **6** und/ oder eine Beschädigung des Gerätes zu vermeiden.

## Entleerung des Fruchtfleischbehälters und des Filters

- Sie können kontinuierlich Saft auspressen, bis der Behälter für Fruchtfleisch und Trester **11** gefüllt ist.

### **WARNUNG! VERLETZUNGSGEFAHR!**

- ▶ Ziehen Sie den Netzstecker **8**, wenn Sie den Filter **12** leeren. Das verhindert unbeabsichtigtes Starten des Motors.

Wenn der Fruchtsaft plötzlich viel dicker wird oder wenn Sie hören können, dass sich die Motordrehzahl verlangsamt, muss der Filter **12** geleert werden. Nachdem Sie das Fruchtfleisch herausgenommen haben, setzen Sie das Gerät wieder zusammen.

## Demontage des Entsafters

Wenn Sie den Entsafter demontieren wollen, z. B. um ihn zu reinigen, gehen Sie wie folgt vor:

- 1) Ziehen Sie den Netzstecker **8**.
- 2) Öffnen Sie die Klammern **4**.
- 3) Nehmen Sie den Gehäusedeckel **3** mit dem Stopfer **1** ab.
- 4) Heben Sie vorsichtig den Saftbehälter **5** ab. Der Filter **12** löst sich dadurch von der Antriebswelle **13**. Sie können den Filter **12** nun aus dem Saftbehälter **5** herausnehmen.

## Reinigung und Pflege

### **GEFAHR – ELEKTRISCHER SCHLAG!**

- ▶ Ziehen Sie immer den Netzstecker **8**, bevor Sie das Gerät reinigen.
-  Tauchen Sie den Motor/Gerätesockel **7** niemals in Wasser oder in eine andere Flüssigkeit, um elektrische Stromschläge zu vermeiden.

### **WARNUNG! VERLETZUNGSGEFAHR!**

- ▶ Ziehen Sie immer den Netzstecker **8**, bevor Zubehörteile aufgesetzt oder abgenommen werden.

### **ACHTUNG! SACHSCHADEN!**

- ▶ Alle Geräte- und Zubehörteile müssen regelmäßig und nach jedem Gebrauch von Fruchttresten und Fruchttrester gereinigt werden, um ein Verstopfen des Fruchtsaftauslaufes **6** und / oder eine Beschädigung des Gerätes zu vermeiden.
- ▶ Verwenden Sie keine aggressiven Reinigungsmittel, um den Entsafter zu säubern. Das Gerät und dessen Bestandteile dürfen nicht in kochendem Wasser gereinigt werden.



### **HINWEIS**

- ▶ Verschmutzungen oder überlaufender Fruchtsaft sind umgehend zu beseitigen, da sich Obstflecken später nur schwierig entfernen lassen.
- Schalten Sie das Gerät am Ein-/Ausschalter **9** aus.
- Reinigen Sie das Gerätegehäuse und das Netzkabel **8** mit einem nur leicht angefeuchteten Tuch.
- Reinigen Sie Stopfer **1**, den Saftbehälter **5**, den separaten Saftauffangbehälter **15**, den Schaumtrenner **16**, Gehäusedeckel **3** und den Behälter für Fruchtfleisch und Trester **11** in warmem Seifenwasser und spülen Sie diese sorgfältig ab.

### **HINWEIS**

- ▶  Der Stopfer **1**, der Saftbehälter **5**, der Gehäusedeckel **3**, der separate Saftauffangbehälter **15**, der Schaumtrenner **16** und der Behälter für Fruchtfleisch und Trester **11** sind spülmaschinengeeignet und können in der Spülmaschine gereinigt werden.
- ▶ Benutzen Sie, wenn möglich, den oberen Korb der Spülmaschine und klemmen Sie die Teile nicht ein.

Um den Filter 12 zu reinigen, benutzen Sie die mitgelieferte Nylonbürste 14:

- Drehen Sie den Deckel des Stopfers 1 so weit, dass der Pfeil auf das geöffnete Schloss  am Stopferschaft zeigt. Sie können den Deckel nun abnehmen. Im Inneren des Stopfers 1 befindet sich die Nylonbürste 14. Um den Deckel wieder zu schließen, setzen Sie ihn wieder so auf, dass der Pfeil auf das geöffnete Schloss  zeigt. Dann drehen Sie ihn soweit, dass der Pfeil auf das geschlossene Schloss zeigt . Der Deckel sitzt nun fest.
- Halten Sie den Filter 12 (mit der Unterseite nach oben) unter laufendes Wasser und reinigen Sie ihn mit der Nylonbürste 14.

### Verfärbungen:

- Einige Früchte oder einiges Gemüse können die Teile des Entsafters dauerhaft verfärben. Dies ist nicht schädlich und schränkt das Gerät nicht in seiner Funktion ein.

## Aufbewahrung

Wenn Sie den Entsafter längere Zeit nicht benutzen, wickeln Sie das Kabel um die Kabelaufwicklung 10 an der Unterseite des Entsafters.

## Fehlerbehebung

Fehler	Mögliche Ursachen	Mögliche Lösungen
Das Gerät funktioniert nicht.	Der Netzstecker <b>8</b> ist nicht angeschlossen.	Schließen Sie das Gerät an eine Netzsteckdose an.
	Das Gerät ist nicht eingeschaltet.	Schalten Sie das Gerät am Ein-/Ausschalter <b>9</b> an.
	Die Klammern <b>4</b> sind nicht verriegelt.	Verriegeln Sie die Klammern <b>4</b> .
Der Motor bleibt beim Entsaften stehen oder dreht sich auffallend langsam oder ungleichmäßig.	Der Filter <b>12</b> ist verstopft.	Schalten Sie den Entsafter sofort aus und ziehen Sie den Netzstecker <b>8</b> . Beseitigen Sie die Verstopfung (siehe Kapitel „Entsaften“).
Der Trester ist zu feucht und Sie erhalten zu wenig Saft.	Sie arbeiten zu schnell.	Arbeiten Sie langsamer.
	Der Filter <b>12</b> ist verstopft.	Reinigen Sie den Filter <b>12</b> (siehe Kapitel „Reinigung und Pflege“).
Der Saft quillt zwischen dem Rand des Gehäusedeckels <b>3</b> und des Saftbehälters <b>5</b> heraus.	Sie arbeiten zu schnell.	Arbeiten Sie langsamer.
	Der Filter <b>12</b> oder der Saftbehälter <b>5</b> ist verstopft.	Reinigen Sie Filter <b>12</b> und Saftbehälter <b>5</b> (siehe Kapitel „Reinigung und Pflege“).
	Die Geschwindigkeitsstufe ist zu hoch eingestellt.	Stellen Sie am Ein-/Ausschalter <b>9</b> Geschwindigkeitsstufe 1 ein.
Der Saft spritzt aus dem Fruchtsaftauslauf <b>6</b> .	Sie arbeiten zu schnell.	Arbeiten Sie langsamer.
		Drücken Sie beim Nachschieben nicht zu fest auf den Stopfer <b>1</b> .
	Die Geschwindigkeitsstufe ist zu hoch eingestellt.	Stellen Sie am Ein-/Ausschalter <b>9</b> Geschwindigkeitsstufe 1 ein.
Während der Arbeit läuft Saft am Gerätesockel <b>7</b> herunter.	Der Filter <b>12</b> oder der Fruchtsaftauslauf <b>6</b> ist verstopft.	Reinigen Sie den Filter <b>12</b> und den Fruchtsaftauslauf <b>6</b> (siehe Kapitel „Reinigung und Pflege“).
	Die Geschwindigkeitsstufe ist zu hoch eingestellt.	Stellen Sie am Ein-/Ausschalter <b>9</b> Geschwindigkeitsstufe 1 ein.



## Entsorgung



**Werfen Sie das Gerät keinesfalls in den normalen Hausmüll. Dieses Produkt unterliegt der europäischen Richtlinie 2012/19/EU.**

Entsorgen Sie das Gerät über einen zugelassenen Entsorgungsbetrieb oder über Ihre kommunale Entsorgungseinrichtung. Beachten Sie die aktuell geltenden Vorschriften. Setzen Sie sich im Zweifelsfall mit Ihrer Entsorgungseinrichtung in Verbindung.



Möglichkeiten zur Entsorgung des ausgedienten Produkts erfahren Sie bei Ihrer Gemeinde- oder Stadtverwaltung.

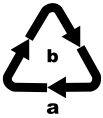

Beachten Sie die Kennzeichnung auf den verschiedenen Materialien und trennen Sie diese gegebenenfalls gesondert. Die Materialien sind gekennzeichnet mit Abkürzungen (a) und Ziffern (b) mit folgender Bedeutung:

1-7: Kunststoffe,  
20-22: Papier und Pappe,  
80-98: Verbundstoffe.



Die Verpackung besteht aus umweltfreundlichen Materialien, die Sie über die örtlichen Recyclingstellen entsorgen können.

## Garantie der Kompernaß Handels GmbH

Sehr geehrte Kundin, sehr geehrter Kunde,

Sie erhalten auf dieses Gerät 3 Jahre Garantie ab Kaufdatum. Im Falle von Mängeln dieses Produkts stehen Ihnen gegen den Verkäufer des Produkts gesetzliche Rechte zu. Diese gesetzlichen Rechte werden durch unsere im Folgenden dargestellte Garantie nicht eingeschränkt.

### Garantiebedingungen

Die Garantiefrist beginnt mit dem Kaufdatum. Bitte bewahren Sie den Original-Kassenbonn auf. Diese Unterlage wird als Nachweis für den Kauf benötigt.

Tritt innerhalb von drei Jahren ab dem Kaufdatum dieses Produkts ein Material- oder Fabrikationsfehler auf, wird das Produkt von uns – nach unserer Wahl – für Sie kostenlos repariert oder ersetzt. Diese Garantieleistung setzt voraus, dass innerhalb der Drei-Jahres-Frist das defekte Gerät und der Kaufbeleg (Kassenbonn) vorgelegt und schriftlich kurz beschrieben wird, worin der Mangel besteht und wann er aufgetreten ist.

Wenn der Defekt von unserer Garantie gedeckt ist, erhalten Sie das reparierte oder ein neues Produkt zurück. Mit Reparatur oder Austausch des Produkts beginnt kein neuer Garantiezeitraum.

### Garantiezeit und gesetzliche Mängelansprüche

Die Garantiezeit wird durch die Gewährleistung nicht verlängert. Dies gilt auch für ersetzte und reparierte Teile. Eventuell schon beim Kauf vorhandene Schäden und Mängel müssen sofort nach dem Auspacken gemeldet werden. Nach Ablauf der Garantiezeit anfallende Reparaturen sind kostenpflichtig.

### Garantieumfang

Das Gerät wurde nach strengen Qualitätsrichtlinien sorgfältig produziert und vor Auslieferung gewissenhaft geprüft.

Die Garantieleistung gilt für Material- oder Fabrikationsfehler. Diese Garantie erstreckt sich nicht auf Produktteile, die normaler Abnutzung ausgesetzt sind und daher als Verschleißteile angesehen werden können oder für Beschädigungen an zerbrechlichen Teilen, z. B. Schalter, Akkus, Backformen oder Teile, die aus Glas gefertigt sind.

Diese Garantie verfällt, wenn das Produkt beschädigt, nicht sachgemäß benutzt oder gewartet wurde. Für eine sachgemäße Benutzung des Produkts sind alle in der Bedienungsanleitung aufgeführten Anweisungen genau einzuhalten. Verwendungszwecke und Handlungen, von denen in der Bedienungsanleitung abgeraten oder vor denen gewarnt wird, sind unbedingt zu vermeiden.

Das Produkt ist nur für den privaten und nicht für den gewerblichen Gebrauch bestimmt. Bei missbräuchlicher und unsachgemäßer Behandlung, Gewaltanwendung und bei Eingriffen, die nicht von unserer autorisierten Service-Niederlassung vorgenommen wurden, erlischt die Garantie.

## Abwicklung im Garantiefall

Um eine schnelle Bearbeitung Ihres Anliegens zu gewährleisten, folgen Sie bitte den folgenden Hinweisen:

- Bitte halten Sie für alle Anfragen den Kassenbon und die Artikelnummer (z. B. IAN 12345) als Nachweis für den Kauf bereit.
- Die Artikelnummer entnehmen Sie bitte dem Typenschild, einer Gravur, auf dem Titelblatt Ihrer Anleitung (unten links) oder als Aufkleber auf der Rück- oder Unterseite.
- Sollten Funktionsfehler oder sonstige Mängel auftreten, kontaktieren Sie zunächst die nachfolgend benannte Serviceabteilung **telefonisch** oder per **E-Mail**.
- Ein als defekt erfasstes Produkt können Sie dann unter Beifügung des Kaufbelegs (Kassenbon) und der Angabe, worin der Mangel besteht und wann er aufgetreten ist, für Sie portofrei an die Ihnen mitgeteilte Serviceanschrift übersenden.



Auf [www.lidl-service.com](http://www.lidl-service.com) können Sie diese und viele weitere Handbücher, Produktvideos und Software herunterladen.

## Service

### DE Service Deutschland

Tel.: 0800 5435 111 (Kostenfrei aus dem dt. Festnetz/Mobilfunknetz)

E-Mail: [kompernass@lidl.de](mailto:kompernass@lidl.de)

### AT Service Österreich

Tel.: 0820 201 222 (0,15 EUR/Min.)

E-Mail: [kompernass@lidl.at](mailto:kompernass@lidl.at)

### CH Service Schweiz

Tel.: 0842 665566 (0,08 CHF/Min., Mobilfunk max. 0,40 CHF/Min.)

E-Mail: [kompernass@lidl.ch](mailto:kompernass@lidl.ch)

IAN 311109

## Importeur

Bitte beachten Sie, dass die folgende Anschrift keine Serviceanschrift ist. Kontaktieren Sie zunächst die benannte Servicestelle.

KOMPERNASS HANDELS GMBH

BURGSTRASSE 21

DE-44867 BOCHUM

DEUTSCHLAND

[www.kompernass.com](http://www.kompernass.com)

## Rezepte

### Sommer-Drink

2 Personen

#### Zutaten

- 1 großes Stück Wassermelone
- 1 Zitrone
- 4 Äpfel, süß-säuerlich (z. B. „Jonagold“ oder „Jonathan“)

#### Zubereitung

- 1) Bereiten Sie die Wassermelone, die Zitrone und die Äpfel gemäß den Anweisungen in der Anleitung für den Entsafter vor.
- 2) Entsaften Sie die Wassermelone, die Zitrone und die Äpfel.
- 3) Servieren Sie den Sommer-Drink gekühlt.

### Apfel-Birne-Erdbeer-Drink

2 Personen

#### Zutaten

- 1 Apfel, grün (z. B. „Granny Smith“)
- 3 kleine, reife Birnen
- 10 mittelgroße Erdbeeren

#### Zubereitung

- 1) Bereiten Sie den Apfel, die Birnen und die Erdbeeren gemäß der Anleitung für den Entsafter vor.
- 2) Entsaften Sie alles mit dem Entsafter.
- 3) Vermischen Sie die Säfte und servieren Sie den Drink sofort.

### Energie-Drink

2 Personen

#### Zutaten

- 2 Äpfel, süß (z. B. „Red Delicious“)
- 2 große Aprikosen
- 1 große Birne
- 250 ml Mineralwasser (kohlenensäurehaltig)
- etwas zerstoßenes Eis

## Zubereitung

- 1) Bereiten Sie die Äpfel, die Aprikosen und die Birne gemäß den Anweisungen in der Anleitung für den Entsafter vor.
- 2) Entsaften Sie die Äpfel, die Aprikosen und die Birne.
- 3) Vermischen Sie die Säfte und geben Sie das Mineralwasser hinzu.
- 4) Servieren Sie den Drink auf zerstoßenem Eis.

## Frühstücks-Drink

2 Personen

### Zutaten

- 4 - 5 Karotten
- 2 Äpfel
- 1 TL Olivenöl

### Zubereitung

- 1) Bereiten Sie die Karotten und die Äpfel gemäß den Anweisungen in der Anleitung für den Entsafter vor.
- 2) Entsaften Sie zuerst die Karotten und dann die Äpfel.
- 3) Geben Sie das Olivenöl hinzu.
- 4) Rühren Sie alles gut um.

## Honigmelonen-Drink

2 Personen

### Zutaten

- ca. 1/3 Honigmelone
- 1 Mango
- 1 Apfel, süß-säuerlich (z. B. „Jonagold“ oder „Jonathan“)
- 1 Apfel, grün (z. B. „Granny Smith“)

### Zubereitung

- 1) Bereiten Sie die Melone, die Mango und die Äpfel gemäß den Anweisungen in der Anleitung für den Entsafter vor.
- 2) Entsaften Sie zuerst die Melone, dann die Mango und die Äpfel. Verrühren Sie alles.

## Süßer Frucht-Drink

2 Personen

### Zutaten

- ½ Honigmelone
- 4 Pfirsiche
- 200 g kernlose Trauben
- 6 Mangos

### Zubereitung

- 1) Bereiten Sie die Honigmelone, die Pfirsiche, die Trauben und die Mangos gemäß den Anweisungen in der Anleitung für den Entsafter vor.
- 2) Entsaften Sie die Früchte nacheinander.
- 3) Mischen Sie die Säfte und servieren Sie den Drink leicht gekühlt.

## Ananas-Mango-Drink

2 Personen

### Zutaten

- ½ Ananas
- ½ Mango
- 1 Apfel
- 1 Orange
- 2 TL Weizenkeimöl

### Zubereitung

- 1) Bereiten Sie die Ananas, die Mango, den Apfel und die Orange gemäß den Anweisungen in der Anleitung für den Entsafter vor.
- 2) Entsaften Sie zuerst die Ananas, dann die Mango.
- 3) Entsaften Sie den Apfel und die Orange.
- 4) Vermischen Sie die Säfte.
- 5) Geben Sie 2 TL Weizenkeimöl hinzu und verrühren Sie alles.

## Rote Bete-Drink

2 Personen

### Zutaten

- 1 Rote Bete
- 3 Orangen
- 2 EL Johannisbeeren

## Zubereitung

- 1) Bereiten Sie die Rote Bete, die Orangen und die Johannisbeeren gemäß den Anweisungen in der Anleitung für den Entsafter vor.
- 2) Entsaften Sie die Rote Bete, die Orangen und die Johannisbeeren und vermischen Sie die Säfte.

## Früchte-Paprika-Drink

2 Personen

### Zutaten

- 2 gelbe Paprika
- 3 Orangen
- 2 Äpfel
- 2 Birnen
- ½ Grapefruit

### Zubereitung

- 1) Bereiten Sie die Paprika, die Orangen, die Äpfel, die Birnen und die Grapefruit gemäß den Anweisungen in der Anleitung für den Entsafter vor.
- 2) Entsaften Sie alles nacheinander und servieren Sie den Saft sofort.

## Pfirsich-Birnen-Ananas-Drink

2 Personen

### Zutaten

- 2 Pfirsiche
- 2 kleine Birnen
- ½ Ananas

### Zubereitung

- 1) Bereiten Sie die Pfirsiche, die Birnen und die Ananas gemäß den Anweisungen in der Anleitung für den Entsafter vor.
- 2) Entsaften Sie alles nacheinander und servieren Sie den Saft sofort.

### HINWEIS

- ▶ Rezepte ohne Gewähr. Alle Zutaten- und Zubereitungsangaben sind Anhaltswerte. Ergänzen Sie diese Rezeptvorschläge um Ihre persönlichen Erfahrungswerte.

**KOMPERNASS HANDELS GMBH**

BURGSTRASSE 21

DE - 44867 BOCHUM

GERMANY

[www.kompennass.com](http://www.kompennass.com)

Informationsstatus · Stan informacj · Stand der Informationen:  
10/2018 · Ident.-No.: SFE450C1-082018-1

IAN 311109