

SILVERCREST®



www.lidl-service.com



CENTRIFUGEUSE SFE 450 C1

FR BE

CENTRIFUGEUSE

Mode d'emploi

DE AT CH

ENTSAFTER

Bedienungsanleitung

IAN 311109

FR



FR BE

Avant de lire le mode d'emploi, ouvrez la page contenant les illustrations et familiarisez-vous ensuite avec toutes les fonctions de l'appareil.

DE AT CH

Klappen Sie vor dem Lesen die Seite mit den Abbildungen aus und machen Sie sich anschließend mit allen Funktionen des Gerätes vertraut.

FR/BE	Mode d'emploi	Page	1
DE/AT/CH	Bedienungsanleitung	Seite	23

A**B**

Table des matières

Introduction	2
Utilisation conforme à l'usage prévu	2
Matériel livré	2
Description de l'appareil	3
Caractéristiques techniques	3
Consignes de sécurité	4
Montage et utilisation de l'appareil	7
Préparation des fruits/légumes	8
Extraction du jus	8
Vider le récipient de pulpe de fruits et le filtre	10
Démontage de la centrifugeuse	10
Nettoyage et entretien	11
Entreposage	12
Dépannage	13
Mise au rebut	14
Garantie de Kompernass Handels GmbH	15
Service après-vente	17
Importateur	17
Recettes	18
Boisson estivale	18
Boisson aux pommes, aux poires et aux fraises	18
Boisson énergétique	19
Boisson pour le petit-déjeuner	19
Boisson au melon jaune	20
Boisson fruitée sucrée	20
Boisson à l'ananas et à la mangue	21
Boisson à la betterave rouge	21
Boisson aux fruits et au poivron	22
Boisson aux pêches, aux poires et à l'ananas	22

Introduction

Toutes nos félicitations pour l'achat de votre nouvel appareil.

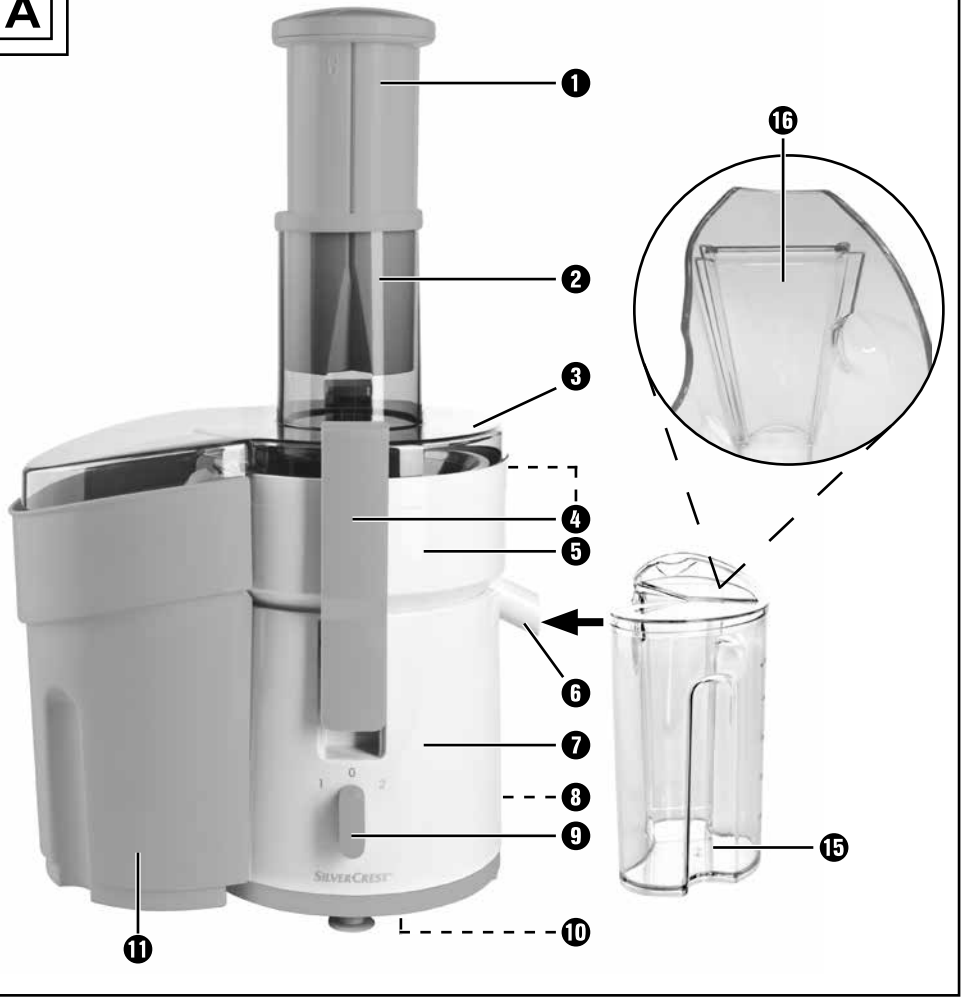
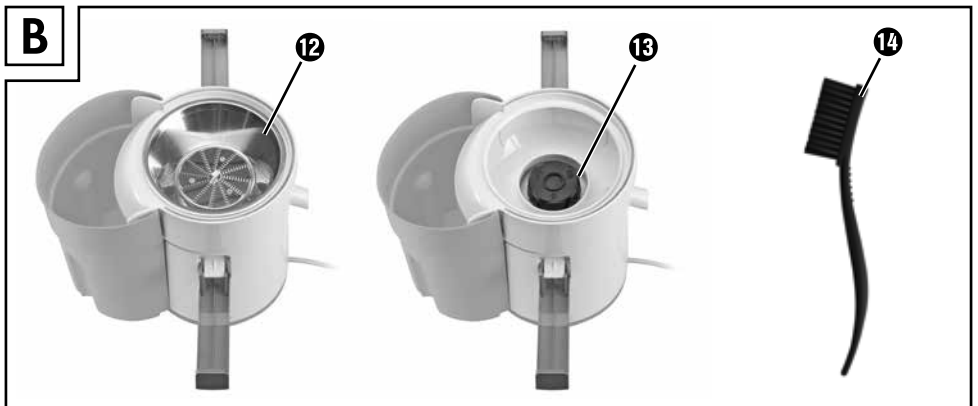
Vous venez ainsi d'opter pour un produit de grande qualité. Le mode d'emploi fait partie intégrante de ce produit. Il contient des remarques importantes concernant la sécurité, l'usage et la mise au rebut. Avant d'utiliser le produit, veuillez vous familiariser avec toutes les consignes d'utilisation et de sécurité. N'utilisez le produit que conformément aux consignes et pour les domaines d'utilisation prévus.

Si vous cédez le produit à un tiers, remettez-lui également tous les documents.

Utilisation conforme à l'usage prévu

L'appareil est destiné à l'extraction du jus des fruits et des légumes mûrs et épluchés. L'appareil ne doit être utilisé qu'avec des produits alimentaires. Seuls des accessoires d'origine comme ceux décrits dans ce mode d'emploi doivent être utilisés. Toute utilisation autre ou modification de l'outil est considérée comme étant non conforme et s'accompagne de risques d'accident considérables. Le fabricant n'assume aucune responsabilité pour les dommages résultant d'une utilisation non conforme à l'usage prévu. Cet appareil est exclusivement réservé à un usage domestique. Cet appareil n'est pas conçu pour un usage professionnel.

Matériel livré

- Centrifugeuse
- Brosse en nylon (dans le poussoir)
- Mode d'emploi

Description de l'appareil

Figure A :

- ❶ Poussoir
- ❷ Goulotte
- ❸ Couverture
- ❹ Brides
- ❺ Réservoir de jus
- ❻ Bec verseur de jus
- ❼ Socle de l'appareil
- ❽ Cordon d'alimentation avec fiche secteur
- ❾ Bouton marche/arrêt (2 niveaux de vitesse)
- ❿ Enroulement du câble
- ⓫ Récipient (pour la pulpe de fruit et le marc)



Figure B :

- ❿ Filtre
- ⓫ Arbre d'entraînement
- ⓬ Brosse en nylon (se situe dans le poussoir à la livraison)

Figure A :

- ⓭ Récipient récupérateur de jus à part (à la livraison, il se trouve dans le récipient recevant la pulpe des fruits et le marc)
- ⓮ Séparateur de mousse

Caractéristiques techniques

Tension nominale	220 - 240 V ~ (courant alternatif) 50 Hz
Puissance nominale	450 W
Temps d'opération par intermittence	30 minutes
Classe de protection	II /  (double isolation)
	Tous les éléments de cet appareil, entrant en contact avec les aliments sont approuvés pour le contact alimentaire.

Temps d'opération par intermittence

Le temps d'opération par intermittence indique pendant combien de temps l'appareil peut être opéré sans que le moteur ne surchauffe ou ne subisse de dommages. Suite au temps d'opération par intermittence, l'appareil doit être éteint jusqu'à ce que le moteur soit refroidi.

Consignes de sécurité

DANGER – RISQUE DE CHOC ÉLECTRIQUE !

- ▶ La tension de la source de courant doit correspondre aux indications figurant sur la plaque signalétique de l'appareil.
- ▶ Faites immédiatement remplacer la fiche secteur ou le cordon d'alimentation endommagé par des techniciens spécialisés agréés ou par le service après-vente pour éviter tout risque.
- ▶ Les appareils qui ne fonctionnent pas correctement ou qui sont endommagés doivent être immédiatement contrôlés et réparés par le service après-vente.
- ▶ N'exposez pas l'appareil à la pluie et ne l'utilisez jamais dans un environnement humide ou mouillé. Veillez à ce que le cordon d'alimentation ne soit jamais mouillé ou humide pendant le fonctionnement de l'appareil.



N'immergez jamais le socle de l'appareil dans l'eau ou d'autres liquides !

AVERTISSEMENT ! RISQUE DE BLESSURES !

- ▶ N'utilisez pas l'appareil à d'autres fins que celles décrites dans ce mode d'emploi.
- ▶ En cas d'absence de surveillance et avant l'assemblage, le désassemblage ou le nettoyage, l'appareil doit toujours être débranché du secteur.
- ▶ L'appareil ne doit pas être utilisé par des enfants.
- ▶ Tenez l'appareil et son cordon de raccordement hors de portée des enfants.

⚠ AVERTISSEMENT ! RISQUE DE BLESSURES !

- ▶ Cet appareil peut être utilisé par des personnes ayant des capacités physiques, sensorielles ou mentales réduites ou un manque d'expérience et de connaissances, à condition qu'elles aient reçu une supervision ou des instructions concernant l'utilisation de l'appareil en toute sécurité et qu'elles comprennent les dangers encourus.
- ▶ Ne pas laisser les enfants jouer avec l'appareil.
- ▶ Si le filtre rotatif est endommagé, il ne faut pas continuer à utiliser l'appareil !
- ▶ Avant de changer les accessoires ou les pièces supplémentaires mobiles lors de l'utilisation, l'appareil doit être à l'arrêt et débranché du secteur.
- ▶ Les lames sont extrêmement tranchantes. Manipulez-les avec précaution.
- ▶ N'utilisez jamais l'appareil si le filtre rotatif est endommagé.
- ▶ Afin d'éviter des blessures, veillez à ce toutes les pièces soient correctement insérées.



- Lorsque vous utilisez l'appareil, n'introduisez jamais les mains ou tout autre objet dans l'orifice de remplissage. Vous risquez des blessures graves ou d'endommager l'appareil. Si vous ne pouvez pas retirer les morceaux de fruits à l'aide du poussoir, arrêtez l'appareil, débranchez la fiche secteur et ouvrez l'appareil.
- ▶ Assurez-vous que la fiche secteur reste rapidement accessible en cas de danger et que personne ne puisse trébucher sur le cordon d'alimentation.
 - ▶ Après utilisation, éteignez l'appareil et débranchez la fiche secteur. Démontez l'appareil uniquement lorsque le moteur s'est totalement immobilisé.
 - ▶ Ne touchez pas les pièces en rotation.

⚠ Avertissement ! Risque de blessures !

- ▶ Ne jamais laisser l'appareil sans surveillance lorsqu'il est en service.
- ▶ Veillez à ce que l'appareil soit posé sur une surface stable.
- ▶ Ne continuez pas à utiliser l'appareil si le cordon d'alimentation ou la fiche secteur est endommagé.
- ▶ Ne continuez pas à utiliser l'appareil en cas de dysfonctionnements ou lorsqu'il a subi un autre dommage ou qu'il est tombé.
- ▶ L'utilisation de pièces accessoires qui ne sont pas recommandées ou vendues par le fabricant de l'appareil peut causer un incendie, des chocs électriques ou des blessures.

⚠ Comment se comporter en respectant les consignes de sécurité :

- ▶ En cas de danger, débrancher immédiatement la fiche secteur de la prise secteur.
- ▶ Soyez toujours attentif ! Veillez toujours à ce que vous faites et agissez avec raison. N'utilisez en aucun cas l'appareil lorsque vous n'êtes pas concentré ou lorsque vous vous sentez mal.
- ▶ Assurez-vous que l'appareil a été correctement et intégralement assemblé avant de le mettre en service. L'appareil ne peut être mis en marche qu'après la fermeture des brides. Si les brides se détachent en cours d'utilisation, l'appareil s'arrête automatiquement.
- ▶ Assurez-vous après utilisation que le bouton marche/arrêt est réglé sur la position « Arrêt » (« 0 »). Attendez que le moteur soit complètement immobile avant de démonter l'appareil.
- ▶ N'utilisez pas l'appareil à l'extérieur.

Montage et utilisation de l'appareil

- Nettoyez l'appareil avant la première utilisation, comme cela est décrit au chapitre « Nettoyage et entretien ».
- Installez la centrifugeuse à un emplacement approprié. Pour assurer une manipulation optimale, nous préconisons de placer l'appareil de manière à faire passer le cordon d'alimentation **8** à l'arrière jusqu'à la prise secteur. Tous les éléments sont accessibles directement et aisément :
 - en face de vous, le bouton marche/arrêt **9**,
 - à gauche le récipient pour la pulpe de fruit et le marc **11**,
 - à droite le bec verseur de jus **6**.

⚠ AVERTISSEMENT ! RISQUE DE BLESSURE !

- ▶ Assurez-vous que l'appareil est arrêté et que la fiche secteur **8** est débranchée avant de remonter l'appareil.

- 1) Placez le réservoir de jus **5** sur le socle de l'appareil **7**, de sorte à introduire les trois tenons et le bec verseur de jus **6** dans les évidements.
- 2) Mettez en place le filtre **12** sur l'arbre d'entraînement **13** et abaissez-le jusqu'à ce que vous constatiez qu'il s'encliquète. Vérifiez s'il est parfaitement en place avant de continuer l'assemblage.
- 3) Poussez le récipient pour la pulpe de fruit et le marc **11** par le bas sous l'orifice d'éjection (voir le volet dépliant).
- 4) Placez le couvercle **3** sur le réservoir de jus **5**, de manière à positionner la goulotte **2** au-dessus des lames du filtre **12**.
- 5) Assurez-vous que le couvercle **3** est solidement en place dans l'évidement du réservoir de jus **5**. Soulevez les brides **4** et faites-les encliqueter dans les convexités du couvercle **3**.
- 6) Appuyez la partie inférieure des brides **4** contre l'appareil jusqu'à ce qu'elles s'encliquètent.
- 7) Poussez le séparateur de mousse **16** dans le récipient de collecte du jus **15** et mettez le couvercle. Placez le récipient de collecte du jus **15** séparé à côté de l'appareil de manière à ce que le bec verseur de jus **6** s'encliquète dans le récipient de collecte du jus **15** séparé.
- 8) Enfichez la fiche secteur **8** dans la prise secteur.

Préparation des fruits/légumes

- **Important :** N'utilisez que des fruits suffisamment mûrs afin d'éviter de boucher le filtre ⑫. Vous seriez alors obligé de nettoyer régulièrement le filtre ⑫.
- Lavez ou épluchez les fruits ou les légumes que vous prévoyez de passer à la centrifugeuse.
- Enlevez toujours les pépins et les noyaux avant de verser les fruits.
- Les fruits à pépins (comme les pommes ou les poires) peuvent être passés avec leur peau et les pépins. Les autres noyaux (pêches, prunes, etc.), tous les autres grands noyaux (melons, etc.) et tiges doivent être enlevés pour éviter d'endommager l'appareil.
- Les fruits avec une écorce épaisse (par ex. agrumes, melons, kiwis, carottes) doivent toujours être épluchés auparavant.
- Enlevez la tige principale des raisins.
- Coupez les fruits ou les légumes en morceaux adaptés aux dimensions de la goulotte ②.

REMARQUE

- ▶ Les raisins secs ne peuvent pas être centrifugés car ils ne contiennent pas suffisamment de jus. La rhubarbe ou les autres fruits/légumes filandreux ne sont pas indiqués pour la centrifugeuse car leurs fibres la bouchent.

Extraction du jus

AVERTISSEMENT ! RISQUE DE BLESSURE !

- ▶ N'introduisez jamais les mains ou un objet dans la goulotte ② pendant que l'appareil fonctionne. Vous risquez de vous blesser grièvement et/ou d'endommager la centrifugeuse.

ATTENTION ! RISQUE DE DÉGÂTS MATÉRIELS !

- ▶ Ne faites pas fonctionner la centrifugeuse pendant plus de 30 minutes (durée d'utilisation courte) en continu. Laissez refroidir la centrifugeuse après 30 minutes d'utilisation prolongée. Vous risquez autrement d'endommager l'appareil.

- 1) Mettez en marche l'appareil avec le bouton marche/arrêt ⑨.
 Pour les fruits et légumes contenant beaucoup de liquide, utilisez le **niveau de vitesse 1**.
 Pour les fruits et légumes plus secs, choisissez le **niveau de vitesse 2**.
 Vous pouvez vous orienter au tableau suivant, ayez cependant à l'esprit qu'en fonction du degré de maturité des fruits/légumes, le niveau de vitesse peut varier :

Fruits/légumes	Niveau de vitesse
Tomates	1
Melon jaune	1
Pastèque	1
Pêches (sans noyau)	1
Kiwi (épluché)	1
Poires (sans trognon)	1
Abricots (sans noyau)	1
Concombre (épluché)	1
Ananas (épluché)	2
Oranges (épluchées)	2
Carottes	2
Pommes	2
Brocolis	2
Fenouil	2

- 2) Tout en maintenant le poussoir ① d'une main, introduisez les morceaux de fruits/légumes de l'autre main dans la goulotte ②. Utilisez toujours le poussoir ① pour introduire doucement les fruits/légumes dans la goulotte ②. Ajoutez d'autres morceaux pendant que les fruits/légumes sont passés. Vous n'avez pas besoin d'éteindre l'appareil.

REMARQUE

- Introduisez les carottes une par une dans la goulotte ② : le bout vert de la carotte doit pointer vers le bas et la pointe vers le haut.

REMARQUE

- ▶ Pour éviter que les fruits/légumes se bloquent dans la goulotte **2**, introduisez-les uniquement lorsque l'appareil est en marche. Lorsque des morceaux de fruits sont bloqués dans la goulotte **2** et que vous ne pouvez pas les enlever immédiatement à l'aide du poussoir **1**, procédez comme indiqué ci-après pour éviter d'endommager l'appareil :
 - arrêtez immédiatement l'appareil et débranchez la fiche secteur **8**.
 - Détachez les brides **4** et retirez le couvercle **3**.
 - Enlevez les morceaux de fruits bloqués.
 - Remontez l'appareil et reprenez les opérations.

- 3) Arrêtez toujours l'appareil immédiatement dès que tous les fruits/légumes sont passés.

ATTENTION ! RISQUE DE DÉGÂTS MATÉRIELS !

- ▶ Nettoyez régulièrement et après chaque utilisation le bec verseur de jus **6** et le réservoir de jus **5** pour éviter que le bec verseur de jus **6** ne se bouche et/ou que l'appareil ne soit endommagé.

Vider le récipient de pulpe de fruits et le filtre

- Vous pouvez extraire le jus jusqu'à ce que le récipient pour la pulpe de fruit et le marc **11** soit rempli.

⚠ AVERTISSEMENT ! RISQUE DE BLESSURE !

- ▶ Débranchez la fiche secteur **8** lorsque vous videz le filtre **12**. Vous évitez ainsi tout démarrage accidentel du moteur.

Si le jus de fruit s'épaissit brusquement ou si vous entendez que le moteur tourne moins vite, cela indique que le filtre **12** doit être vidé. Remontez l'appareil après avoir retiré la pulpe de fruit.

Démontage de la centrifugeuse

Procédez comme indiqué ci-après pour démonter la centrifugeuse, par exemple pour la nettoyer :

- 1) Débranchez la fiche secteur **8**.
- 2) Ouvrez les brides **4**.
- 3) Retirez le couvercle **3** avec le poussoir **1**.
- 4) Soulevez doucement le réservoir de jus **5**. Le filtre **12** se désolidarise alors de l'arbre d'entraînement **13**. Vous pouvez maintenant retirer le filtre **12** du réservoir de jus **5**.

Nettoyage et entretien

DANGER – RISQUE D'ÉLECTROCUTION !

- ▶ Retirez toujours la fiche secteur **8** avant de nettoyer l'appareil.
-  N'immergez jamais le moteur/socle de l'appareil **7** dans l'eau ou un autre liquide pour éviter un choc électrique.

AVERTISSEMENT ! RISQUE DE BLESSURE !

- ▶ Débranchez toujours la fiche secteur **8** avant de mettre en place ou d'enlever des accessoires.

ATTENTION ! RISQUE DE DÉGÂTS MATÉRIELS !

- ▶ Nettoyez régulièrement et après chaque utilisation les restes de fruits et de marc sur toutes les pièces de l'appareil et les accessoires pour éviter que le bec verseur de jus **6** ne se bouche et/ou que l'appareil ne soit endommagé.
- ▶ N'utilisez pas de nettoyant agressif pour nettoyer la centrifugeuse. L'appareil et ses éléments ne doivent pas être nettoyés à l'eau brûlante.



REMARQUE

- ▶ Nettoyez immédiatement les salissures ou les débordements de jus de fruit car les taches de fruit sont plus difficiles à éliminer par la suite.
- Arrêtez l'appareil avec le bouton marche/arrêt **9**.
- Nettoyez le corps de l'appareil et le cordon d'alimentation **8** à l'aide d'un chiffon légèrement humecté.
- Nettoyez le poussoir **1**, le récipient à jus **5**, le récipient récupérateur de jus à part **15**, le séparateur de mousse **16**, le couvercle du boîtier **3** et le récipient recevant la pulpe des fruits et le marc **11** avec de l'eau savonneuse chaude et rincez-les ensuite soigneusement.

REMARQUE

- ▶  Le poussoir **1**, le récipient à jus **5**, le couvercle du boîtier **3**, le récipient récupérateur de jus à part **15**, le séparateur de mousse **16** et le récipient recevant la pulpe des fruits et le marc **11** vont au lave-vaisselle et peuvent être lavés en lave-vaisselle.
- ▶ Utilisez si possible le panier du haut du lave-vaisselle en veillant ce faisant à ne pas coincer les pièces.

Pour nettoyer le filtre 12 Utilisez la brosse en nylon fournie 14 :

- Tournez le couvercle du poussoir 1 jusqu'à ce que la flèche sur le cadenas ouvert  pointe vers le poussoir. Vous pouvez à présent retirer le couvercle. À l'intérieur du poussoir 1 se trouve la brosse en nylon 14. Pour refermer le couvercle, repositionnez-le de manière à aligner la flèche sur le cadenas ouvert . Tournez-le ensuite jusqu'à ce que la flèche soit alignée sur le cadenas fermé . Le couvercle est à présent bien en place.
- Passez le filtre 12 (avec le dessous orienté en haut) sous l'eau courante et nettoyez-le à l'aide de la brosse en nylon. 14.

Changement de couleur :

- Certains fruits ou légumes peuvent colorer durablement les pièces de la centrifugeuse. Cela n'est pas nocif et ne perturbe pas le fonctionnement de l'appareil.

Entreposage

Si la centrifugeuse reste inutilisée pendant une période assez longue, enroulez le cordon sur l'enroulement du câble 10 en-dessous de la centrifugeuse.

Dépannage

Panne	Causes possibles	Solutions possibles
L'appareil ne fonctionne pas.	La fiche secteur 8 n'est pas branchée.	Branchez l'appareil sur une prise secteur.
	L'appareil n'est pas allumé.	Mettre en marche l'appareil avec le bouton marche/arrêt 9 .
	Les brides 4 ne sont pas verrouillées.	Verrouillez les brides 4 .
Le moteur s'arrête de fonctionner pendant l'extraction du jus ou tourne de manière anormalement lente ou irrégulière.	Le filtre 12 est bouché.	Éteignez immédiatement la centrifugeuse et retirez la fiche secteur 8 . Éliminez le bouchon (voir chapitre « Extraction du jus »).
Le marc est trop humide et vous n'obtenez pas suffisamment de jus.	Vous travaillez trop vite.	Travaillez plus lentement.
	Le filtre 12 est bouché.	Nettoyez le filtre 12 (voir chapitre « Nettoyage et entretien »).
Le jus fuit entre le bord du couvercle du couvercle 3 et du réservoir de jus 5 .	Vous travaillez trop vite.	Travaillez plus lentement.
	Le filtre 12 ou le réservoir de jus 5 est bouché.	Nettoyez le filtre 12 et la centrifugeuse 5 (voir chapitre « Nettoyage et entretien »).
	Le niveau de vitesse est réglé trop fort.	Réglez le niveau de vitesse 1 à l'aide du bouton marche/arrêt 9 .
Le jus est projeté hors du bec verseur de jus 6 .	Vous travaillez trop vite.	Travaillez plus lentement. Lorsque vous poussez à nouveau, ne pressez pas trop fort sur le poussoir 1 .
	Le niveau de vitesse est réglé trop fort.	Réglez le niveau de vitesse 1 à l'aide du bouton marche/arrêt 9 .
Le jus coule sur le socle de l'appareil 7 en cours d'utilisation.	Le filtre 12 ou le bec verseur de jus 6 est bouché.	Nettoyez le filtre 12 et le bec verseur de jus 6 (voir chapitre « Nettoyage et entretien »).
	Le niveau de vitesse est réglé trop fort.	Réglez le niveau de vitesse 1 à l'aide du bouton marche/arrêt 9 .

Mise au rebut



Ne jetez jamais l'appareil avec les ordures ménagères. Ce produit est assujéti à la directive européenne 2012/19/EU DEEE (déchets d'équipements électriques et électroniques).

Éliminez l'appareil par l'intermédiaire d'une entreprise de traitement des déchets autorisée ou via le service de recyclage de votre commune. Respectez la réglementation en vigueur. En cas de doute, veuillez contacter votre centre de recyclage.



Renseignez-vous auprès de votre commune pour connaître les possibilités de mise au rebut de votre appareil usagé.



Éliminez l'emballage d'une manière respectueuse de l'environnement. Observez le marquage sur les différents matériaux d'emballage et triez-les séparément si nécessaire. Les matériaux d'emballage sont repérés par des abréviations (a) et des numéros (b) qui ont la signification suivante:

1-7 : Plastiques,
20-22 : Papier et carton,
80-98 : Matériaux composites.



L'emballage se compose de matériaux respectueux de l'environnement qu'il est possible d'éliminer via les centres de recyclage locaux.



Le produit recyclable doit être trié ou rapporté dans un point de collecte pour être recyclé.

Garantie de Kompernass Handels GmbH

Chère cliente, cher client,

Cet appareil est garanti 3 ans à partir de la date d'achat. Si ce produit venait à présenter des vices, vous disposez de droits légaux face au vendeur de ce produit. Vos droits légaux ne sont pas restreints par notre garantie présentée ci-dessous.

Conditions de garantie

La période de garantie débute à la date de l'achat. Veuillez bien conserver le ticket de caisse d'origine. Ce document servira de preuve d'achat.

Si dans un délai de trois ans suivant la date d'achat de ce produit, un vice de matériel ou de fabrication venait à apparaître, le produit sera réparé ou remplacé gratuitement par nos soins, selon notre choix. Cette prestation de garantie nécessite dans un délai de trois ans la présentation de l'appareil défectueux et du justificatif d'achat (ticket de caisse) ainsi que la description brève du vice et du moment de son apparition.

Si le vice est couvert par notre garantie, vous recevrez le produit réparé ou un nouveau produit en retour. Aucune nouvelle période de garantie ne débute avec la réparation ou l'échange du produit.

Période de garantie et réclamation légale pour vices cachés

L'exercice de la garantie ne prolonge pas la période de garantie. Cette disposition s'applique également aux pièces remplacées ou réparées. Les dommages et vices éventuellement déjà présents à l'achat doivent être signalés immédiatement après le déballage. Toute réparation survenant après la période sous garantie fera l'objet d'une facturation.

Étendue de la garantie

L'appareil a été fabriqué avec soin conformément à des directives de qualité strictes et consciencieusement contrôlé avant sa livraison.

La prestation de garantie est valable pour des vices de matériel et de fabrication. Cette garantie ne s'étend pas aux pièces du produit qui sont exposées à une usure normale et peuvent de ce fait être considérées comme pièces d'usure, ni aux détériorations de pièces fragiles, par ex. connecteur, accu, moules ou pièces en verre.

Cette garantie devient caduque si le produit est détérioré, utilisé ou entretenu de manière non conforme. Toutes les instructions listées dans le manuel d'utilisation doivent être exactement respectées pour une utilisation conforme du produit. Des buts d'utilisation et actions qui sont déconseillés dans le manuel d'utilisation, ou dont vous êtes avertis doivent également être évités.

Le produit est uniquement destiné à un usage privé et ne convient pas à un usage professionnel. La garantie est annulée en cas d'entretien incorrect et inapproprié, d'usage de la force et en cas d'intervention non réalisée par notre centre de service après-vente agréé.

Article L211-16 du Code de la consommation

Lorsque l'acheteur demande au vendeur, pendant le cours de la garantie com-

merciale qui lui a été consentie lors de l'acquisition ou de la réparation d'un bien meuble, une remise en état couverte par la garantie, toute période d'immobilisation d'au moins sept jours vient s'ajouter à la durée de la garantie qui restait à courir. Cette période court à compter de la demande d'intervention de l'acheteur ou de la mise à disposition pour réparation du bien en cause, si cette mise à disposition est postérieure à la demande d'intervention.

Indépendamment de la garantie commerciale souscrite, le vendeur reste tenu des défauts de conformité du bien et des vices rédhibitoires dans les conditions prévues aux articles L211-4 à L211-13 du Code de la consommation et aux articles 1641 à 1648 et 2232 du Code Civil.

Article L211-16 du Code de la consommation

Le vendeur est tenu de livrer un bien conforme au contrat et répond des défauts de conformité existant lors de la délivrance.

Il répond également des défauts de conformité résultant de l'emballage, des instructions de montage ou de l'installation lorsque celle-ci a été mise à sa charge par le contrat ou a été réalisée sous sa responsabilité.

Article L211-5 du Code de la consommation

Pour être conforme au contrat, le bien doit :

- 1° Etre propre à l'usage habituellement attendu d'un bien semblable et, le cas échéant :
 - correspondre à la description donnée par le vendeur et posséder les qualités que celui-ci a présentées à l'acheteur sous forme d'échantillon ou de modèle ;
 - présenter les qualités qu'un acheteur peut légitimement attendre eu égard aux déclarations publiques faites par le vendeur, par le producteur ou par son représentant, notamment dans la publicité ou l'étiquetage ;
- 2° Ou présenter les caractéristiques définies d'un commun accord par les parties ou être propre à tout usage spécial recherché par l'acheteur, porté à la connaissance du vendeur et que ce dernier a accepté.

Article L211-12 du Code de la consommation

L'action résultant du défaut de conformité se prescrit par deux ans à compter de la délivrance du bien.

Article 1641 du Code civil

Le vendeur est tenu de la garantie à raison des défauts cachés de la chose vendue qui la rendent impropre à l'usage auquel on la destine, ou qui diminuent tellement cet usage que l'acheteur ne l'aurait pas acquise, ou n'en aurait donné qu'un moindre prix, s'il les avait connus.

Article 1648 1er alinéa du Code civil

L'action résultant des vices rédhibitoires doit être intentée par l'acquéreur dans un délai de deux ans à compter de la découverte du vice.

Les pièces détachées indispensables à l'utilisation du produit sont disponibles pendant la durée de la garantie du produit.

Procédure en cas de garantie

Afin de garantir un traitement rapide de votre demande, veuillez suivre les indications suivantes :

- Veuillez avoir à portée de main pour toutes questions le ticket de caisse et la référence article (par ex. IAN 12345) en tant que justificatif de votre achat.
- Vous trouverez la référence sur la plaque signalétique, une gravure, sur la page de garde de votre manuel d'utilisation (en bas à gauche) ou sous forme d'autocollant au dos ou sur le dessous.
- Si des erreurs de fonctionnement ou d'autres vices venaient à apparaître, veuillez d'abord contacter le département service clientèle cité ci-dessous par **téléphone** ou par **e-mail**.
- Vous pouvez ensuite retourner un produit enregistré comme étant défectueux en joignant le ticket de caisse et en indiquant en quoi consiste le vice et quand il est survenu, sans devoir l'affranchir à l'adresse de service après-vente communiquée.



Sur www.lidl-service.com, vous pouvez télécharger ce manuel ainsi que beaucoup d'autres, des vidéos produit et logiciels.

Service après-vente

FR

Service France

Tel.: 0800 919270

E-Mail: kompennass@lidl.fr

BE

Service Belgique

Tel.: 070 270 171 (0,15 EUR/Min.)

E-Mail: kompennass@lidl.be

IAN 311109

Importateur

Veuillez tenir compte du fait que l'adresse suivante n'est pas une adresse de service après-vente. Veuillez d'abord contacter le service mentionné.

KOMPENASS HANDELS GMBH

BURGSTRASSE 21

DE-44867 BOCHUM

ALLEMAGNE

www.kompennass.com

Recettes

Boisson estivale

2 personnes

Ingrédients

- 1 gros morceau de pastèque
- 1 citron
- 4 pommes sucrées-acidulées (par ex. «Jonagold» ou «Jonathan»)

Préparation

- 1) Préparez la pastèque, le citron et les pommes conformément aux consignes du mode d'emploi de la centrifugeuse.
- 2) Centrifugez la pastèque, le citron et les pommes.
- 3) Servez cette boisson estivale fraîche.

Boisson aux pommes, aux poires et aux fraises

2 personnes

Ingrédients

- 1 pomme verte (par exemple «Granny Smith»)
- 3 petites poires mûres
- 10 fraises de taille moyenne

Préparation

- 1) Préparez la pomme, les poires et les fraises conformément au mode d'emploi de la centrifugeuse.
- 2) Centrifugez tous ces fruits avec l'appareil.
- 3) Mélangez les jus et servez la boisson immédiatement.

Boisson énergétique

2 personnes

Ingrédients

- 2 pommes sucrées (par exemple "Red Delicious")
- 2 gros abricots
- 1 grosse poire
- 250 ml d'eau minérale (gazeuse)
- un peu de glace pilée

Préparation

- 1) Préparez les pommes, les abricots et la poire conformément aux consignes du mode d'emploi de la centrifugeuse.
- 2) Centrifugez les pommes, les abricots et la poire.
- 3) Mélangez les jus et ajoutez l'eau minérale.
- 4) Versez la boisson sur la glace pilée.

Boisson pour le petit-déjeuner

2 personnes

Ingrédients

- 4 - 5 carottes
- 2 pommes
- 1 CC d'huile d'olive

Préparation

- 1) Préparez les carottes et les pommes conformément aux consignes du mode d'emploi de la centrifugeuse.
- 2) Centrifugez tout d'abord les carottes, puis les pommes.
- 3) Ajoutez l'huile d'olive.
- 4) Mélangez soigneusement le tout.

Boisson au melon jaune

2 personnes

Ingrédients

- env. 1/3 melon jaune
- 1 mangue
- 1 pomme sucrée-acidulée (par ex. «Jonagold» ou «Jonathan»)
- 1 pomme verte (par exemple «Granny Smith»)

Préparation

- 1) Préparez le melon, la mangue et les pommes conformément aux consignes du mode d'emploi de la centrifugeuse.
- 2) Centrifugez d'abord le melon, ensuite la mangue et les pommes. Mélangez le tout.

Boisson fruitée sucrée

2 personnes

Ingrédients

- 1/2 melon jaune
- 4 pêches
- 200 g de raisins sans pépins
- 6 mangues

Préparation

- 1) Préparez le melon jaune, les pêches, les raisins et les mangues conformément aux consignes du mode d'emploi de la centrifugeuse.
- 2) Centrifugez les fruits les uns après les autres.
- 3) Mélangez les jus et servez la boisson après l'avoir mise brièvement au frais.

Boisson à l'ananas et à la mangue

2 personnes

Ingrédients

- ½ ananas
- ½ mangue
- 1 pomme
- 1 orange
- 2 CC d'huile de germe de blé

Préparation

- 1) Préparez les ananas, la mangue, la pomme et l'orange conformément aux consignes du mode d'emploi de la centrifugeuse.
- 2) Centrifugez d'abord l'ananas puis la mangue.
- 3) Centrifugez la pomme et l'orange.
- 4) Mélangez les jus.
- 5) Ajoutez 2 CC d'huile de germe de blé et mélangez le tout.

Boisson à la betterave rouge

2 personnes

Ingrédients

- 1 betterave rouge
- 3 oranges
- 2 CS de groseilles

Préparation

- 1) Préparez la betterave rouge, les oranges et les groseilles conformément aux consignes du mode d'emploi de la centrifugeuse.
- 2) Centrifugez la betterave rouge, les oranges et les groseilles puis mélangez leurs jus.

Boisson aux fruits et au poivron

2 personnes

Ingrédients

- 2 poivrons jaunes
- 3 oranges
- 2 pommes
- 2 poires
- ½ pamplemousse

Préparation

- 1) Préparez les poivrons, les oranges, les pommes, les poires et le pamplemousse conformément aux consignes du mode d'emploi de la centrifugeuse.
- 2) Centrifugez les fruits les uns après les autres puis servez immédiatement le jus.

Boisson aux pêches, aux poires et à l'ananas

2 personnes

Ingrédients

- 2 pêches
- 2 petites poires
- ½ ananas

Préparation

- 1) Préparez les pêches, les poires et les ananas conformément aux consignes du mode d'emploi de la centrifugeuse.
- 2) Centrifugez les fruits les uns après les autres puis servez immédiatement le jus.

REMARQUE

- Recettes sans garantie. Toutes les indications relatives aux ingrédients et aux préparations sont des valeurs approximatives. Complétez ces propositions de recette avec vos expériences personnelles.

Inhaltsverzeichnis

Einleitung	24
Bestimmungsgemäßer Gebrauch	24
Lieferumfang	24
Gerätebeschreibung	25
Technische Daten	25
Sicherheitshinweise	26
Gerät zusammenbauen und bedienen	29
Vorbereitung der Früchte/Gemüse	30
Entsaften	30
Entleerung des Fruchtfleischbehälters und des Filters	32
Demontage des Entsafters	32
Reinigung und Pflege	33
Aufbewahrung	34
Fehlerbehebung	35
Entsorgung	36
Garantie der Kompertaß Handels GmbH	37
Service	38
Importeur	38
Rezepte	39
Sommer-Drink	39
Apfel-Birne-Erdbeer-Drink	39
Energie-Drink	39
Frühstücks-Drink	40
Honigmelonen-Drink	40
Süßer Frucht-Drink	41
Ananas-Mango-Drink	41
Rote Bete-Drink	41
Früchte-Paprika-Drink	42
Pfirsich-Birnen-Ananas-Drink	42

Einleitung

Herzlichen Glückwunsch zum Kauf Ihres neuen Gerätes.

Sie haben sich damit für ein hochwertiges Produkt entschieden. Die Bedienungsanleitung ist Bestandteil dieses Produkts. Sie enthält wichtige Hinweise für Sicherheit, Gebrauch und Entsorgung. Machen Sie sich vor der Benutzung des Produkts mit allen Bedien- und Sicherheitshinweisen vertraut. Benutzen Sie das Produkt nur wie beschrieben und für die angegebenen Einsatzbereiche. Händigen Sie alle Unterlagen bei Weitergabe des Produkts an Dritte mit aus.

Bestimmungsgemäßer Gebrauch

Das Gerät ist zum Entsaften von gut gereiften und geschälten Früchten und Gemüse geeignet. Es dürfen nur Lebensmittel mit dem Gerät verarbeitet werden. Es darf ausschließlich Originalzubehör wie beschrieben verwendet werden. Jede andere Verwendung oder Veränderung gilt als nicht bestimmungsgemäß und birgt erhebliche Unfallgefahren. Für aus bestimmungswidriger Verwendung entstandene Schäden übernimmt der Hersteller keine Haftung. Dieses Gerät ist ausschließlich für die Benutzung in privaten Haushalten bestimmt. Nicht für gewerblichen Einsatz.

Lieferumfang

- Entsaffer
- Nylonbürste (im Stopfer)
- Bedienungsanleitung

Gerätebeschreibung

Abbildung A:

- ❶ Stopfer
- ❷ Einfüllschacht
- ❸ Gehäusedeckel
- ❹ Klammern
- ❺ Saftbehälter
- ❻ Fruchtsaftauslauf
- ❼ Gerätesockel
- ❽ Netzkabel mit Netzstecker
- ❾ Ein-/Ausschalter (2 Geschwindigkeitsstufen)
- ❿ Kabelaufwicklung
- ⓫ Behälter (für Fruchtfleisch und Trester)

Abbildung B:

- ❿ Filter
- ⓫ Antriebswelle
- ⓬ Nylonbürste (befindet sich bei Auslieferung im Stopfer)

Abbildung A:

- ⓭ separater Saftauffangbehälter (befindet sich bei Auslieferung im Behälter für Fruchtfleisch und Trester)
- ⓮ Schaumtrenner

Technische Daten

Nennspannung	220 - 240 V ~ (Wechselstrom), 50 Hz
Nennleistung	450 W
KB-Zeit	30 Minuten
Schutzklasse	II / □ (Doppelisolierung)
	Alle Teile dieses Gerätes, welche mit Lebensmitteln in Berührung kommen, sind lebensmittelecht.

KB-Zeit

Die KB-Zeit (Kurzzeitbetrieb) gibt an, wie lange man ein Gerät betreiben kann, ohne dass der Motor überhitzt und Schaden nimmt. Nach der angegebenen KB-Zeit muss das Gerät solange ausgeschaltet werden, bis sich der Motor abgekühlt hat.

Sicherheitshinweise

GEFAHR – ELEKTRISCHER SCHLAG!

- ▶ Die Spannung der Stromquelle muss mit den Angaben auf dem Typenschild des Gerätes übereinstimmen.
- ▶ Lassen Sie beschädigte Netzstecker oder Netzkabel sofort von autorisiertem Fachpersonal oder dem Kundenservice austauschen, um Gefährdungen zu vermeiden.
- ▶ Lassen Sie Geräte, die nicht einwandfrei funktionieren oder beschädigt wurden, sofort vom Kundendienst untersuchen und reparieren.
- ▶ Setzen Sie das Gerät nicht dem Regen aus und benutzen Sie es auch niemals in feuchter oder nasser Umgebung. Achten Sie darauf, dass das Netzkabel während des Betriebs niemals nass oder feucht wird.



Tauchen Sie den Gerätesockel niemals in Wasser oder andere Flüssigkeiten!

WARNUNG! VERLETZUNGSGEFAHR!

- ▶ Missbrauchen Sie das Gerät nicht für andere Zwecke, als in dieser Anleitung beschrieben.
- ▶ Das Gerät ist bei nicht vorhandener Aufsicht und vor dem Zusammenbau, dem Auseinandernehmen oder Reinigen stets vom Netz zu trennen.
- ▶ Das Gerät darf nicht von Kindern benutzt werden.
- ▶ Das Gerät und seine Anschlussleitung sind von Kindern fernzuhalten.
- ▶ Dieses Gerät kann von Personen mit reduzierten physischen, sensorischen oder mentalen Fähigkeiten oder Mangel an Erfahrung und/oder Wissen benutzt werden, wenn sie beaufsichtigt oder bezüglich des sicheren Gebrauchs des Gerätes unterwiesen wurden und die daraus resultierenden Gefahren verstanden haben.

⚠️ WARNUNG! VERLETZUNGSGEFAHR!

- ▶ Kinder dürfen nicht mit dem Gerät spielen.
- ▶ Falls der sich drehende Filter beschädigt ist, darf das Gerät nicht weiter betrieben werden!
- ▶ Vor dem Auswechseln von Zubehör oder Zusatzteilen, die im Betrieb bewegt werden, muss das Gerät ausgeschaltet und vom Netz getrennt werden.
- ▶ Das Schneidwerk ist sehr scharf. Gehen Sie vorsichtig damit um.
- ▶ Benutzen Sie das Gerät nicht, wenn das rotierende Sieb beschädigt ist.
- ▶ Um Verletzungen zu vermeiden, achten Sie darauf, dass alle Teile korrekt eingesetzt worden sind.



- Wenn Sie mit dem Gerät arbeiten, stecken Sie niemals Ihre Hände oder andere Gegenstände in die Einfüllöffnung. Dies kann zu schweren Verletzungen oder Beschädigungen des Gerätes führen. Wenn Fruchtstücke nicht mittels des Stopfers entfernt werden können, schalten Sie das Gerät aus, ziehen Sie den Netzstecker und öffnen Sie das Gerät.
- ▶ Sorgen Sie dafür, dass der Netzstecker bei Gefahr schnell erreichbar ist und das Netzkabel nicht zur Stolperfalle werden kann.
 - ▶ Nach Gebrauch stellen Sie das Gerät aus und ziehen Sie den Netzstecker. Das Gerät darf erst auseinander genommen werden, wenn der Motor vollständig stillsteht.
 - ▶ Berühren Sie keine rotierenden Teile.
 - ▶ Das Gerät während des Betriebs niemals unbeaufsichtigt lassen.
 - ▶ Sorgen Sie für einen sicheren Stand des Gerätes.
 - ▶ Benutzen Sie das Gerät nicht weiter, wenn Filter, das Netzkabel oder der Netzstecker beschädigt sind.

⚠️ WARNUNG! VERLETZUNGSGEFAHR!

- ▶ Benutzen Sie das Gerät nicht weiter im Falle von Fehlfunktionen oder wenn es in anderer Weise beschädigt wurde oder heruntergefallen ist.
- ▶ Die Verwendung von Zubehörteilen, die nicht von dem Gerätehersteller empfohlen oder verkauft werden, kann Feuer, elektrische Stromschläge oder Verletzungen hervorrufen.

⚠️ So verhalten Sie sich sicher:

- ▶ Ziehen Sie bei Gefahr sofort den Netzstecker aus der Steckdose.
- ▶ Seien Sie stets aufmerksam! Achten Sie immer darauf, was Sie tun und gehen Sie stets mit Vernunft vor. Benutzen Sie das Gerät in keinem Fall, wenn Sie unkonzentriert sind oder sich unwohl fühlen.
- ▶ Stellen Sie sicher, dass das Gerät korrekt und vollständig zusammengesetzt worden ist, bevor Sie es in Betrieb nehmen. Das Gerät kann erst betrieben werden, sobald die Klammern geschlossen worden sind. Werden die Klammern während des Betriebs gelöst, stoppt das Gerät automatisch.
- ▶ Stellen Sie nach jedem Gebrauch des Entsafters sicher, dass sich der Ein-/Ausschalter in der Position „Aus“ („0“) befindet. Der Motor muss vollständig stillstehen, bevor Sie das Gerät auseinanderbauen dürfen.
- ▶ Verwenden Sie das Gerät nicht im Freien.

Gerät zusammenbauen und bedienen

- Reinigen Sie das Gerät vor der ersten Benutzung wie im Kapitel „Reinigung und Pflege“ beschrieben.
- Wählen Sie für Ihren Entsafter einen geeigneten Standort. Für eine optimale Handhabung empfehlen wir, das Gerät so aufzustellen, dass das Netzkabel **8** nach hinten zur Steckdose verläuft. Alle Elemente lassen sich nun direkt und einfach bedienen:
 - vorne der Ein-/Ausschalter **9**,
 - links der Behälter für Fruchtfleisch und Trester **11**,
 - rechts der Fruchtsaftauslauf **6**.

⚠ WARNUNG! VERLETZUNGSGEFAHR!

- ▶ Vergewissern Sie sich, dass das Gerät ausgeschaltet und der Netzstecker **8** gezogen ist, bevor Sie das Gerät zusammensetzen.

- 1) Setzen Sie den Saftbehälter **5** auf den Gerätesockel **7**, so dass die drei Arretierungen und der Fruchtsaftauslauf **6** in die Aussparungen greifen.
- 2) Setzen Sie den Filter **12** auf die Antriebswelle **13** und drücken Sie ihn herunter, so dass er spürbar einrastet. Achten Sie auf festen Sitz, bevor Sie mit dem Zusammenbau fortfahren.
- 3) Schieben Sie den Behälter für Fruchtfleisch und Trester **11** von unten unter den Auswurf (siehe Ausklappseite).
- 4) Setzen Sie den Gehäusedeckel **3** auf den Saftbehälter **5**, so dass der Einfüllschacht **2** über den Schneidmessern des Filters **12** sitzt.
- 5) Achten Sie darauf, dass der Gehäusedeckel **3** fest in der Aussparung des Saftbehälters **5** sitzt. Heben Sie die Klammern **4** an und klinken Sie diese in die Erhebungen des Gehäusedeckels **3** ein.
- 6) Drücken Sie den unteren Teil der Klammern **4** gegen das Gerät, bis diese einrasten.
- 7) Schieben Sie den Schaumtrenner **16** in den separaten Saftauffangbehälter **15** ein und setzen Sie den Deckel auf. Stellen Sie den separaten Saftauffangbehälter **15** so neben das Gerät, dass der Fruchtsaftauslauf **6** in den separaten Saftauffangbehälter **15** ragt.
- 8) Stecken Sie den Netzstecker **8** in die Steckdose.

Vorbereitung der Früchte/Gemüse

- **Wichtig:** Verwenden Sie nur gut gereifte Früchte, da der Filter 12 sich sonst zusetzen kann. Dieses würde wiederholtes Reinigen des Filters 12 erfordern.
- Waschen oder schälen Sie die Früchte oder das Gemüse, die/das Sie verarbeiten möchten.
- Große Kerne oder Steine sollten immer vor dem Einfüllen aus den Früchten entfernt werden.
- Kernobst (wie Äpfel, Birnen) kann mit Schale und Kerngehäuse verarbeitet werden. Sonstige Steine (Pfirsiche, Pflaumen etc.), alle großen Kerne (Melonen etc.) und Stiele entfernen, um eine Beschädigung des Gerätes zu vermeiden.
- Früchte mit dicken Schalen (z. B. Zitrusfrüchte, Melonen, Kiwis, Rüben) müssen immer zuerst geschält werden.
- Von Weintrauben ist der Hauptstiel abzuschneiden.
- Schneiden Sie Früchte oder Gemüse in derart große Stücke, dass sie in den Einfüllschacht 2 passen.

HINWEIS

- ▶ Rosinen eignen sich nicht zum Entsaften, da sie zu wenig Saft enthalten. Rhabarber oder anderes faseriges Gemüse/Obst eignet sich nicht zum Entsaften, da die Fasern den Entsafter verstopfen.

Entsaften

⚠ WARNUNG! VERLETZUNGSGEFAHR!

- ▶ Stecken Sie niemals Ihre Hände oder Gegenstände in den Einfüllschacht 2, während das Gerät in Betrieb ist. Dieses könnte zu schweren Körperverletzungen und/oder Beschädigungen des Entsafters führen.

ACHTUNG! SACHSCHADEN!

- ▶ Betreiben Sie den Entsafter nie länger als 30 Minuten (KB-Zeit) ohne Unterbrechung. Lassen Sie den Entsafter nach 30 Minuten Dauerbetrieb abkühlen. Ansonsten kann das Gerät beschädigt werden.

- 1) Schalten Sie das Gerät am Ein-/Ausschalter **9** ein.
Verwenden Sie für Obst/Gemüse, das viel Flüssigkeit enthält, **Geschwindigkeitsstufe 1**.
Für trockeneres Obst/Gemüse wählen Sie **Geschwindigkeitsstufe 2**.
Sie können sich an folgender Tabelle orientieren, bedenken Sie jedoch, dass je nach Reifegrad der Früchte/des Gemüses, die Geschwindigkeitsstufe variieren kann:

Früchte/Gemüse	Geschwindigkeitsstufe
Tomaten	1
Honigmelone	1
Wassermelone	1
Pfirsiche (ohne Stein)	1
Kiwi (geschält)	1
Birnen (ohne Strunk)	1
Aprikosen (ohne Stein)	1
Gurke (geschält)	1
Ananas (geschält)	2
Orangen (geschält)	2
Karotten	2
Äpfel	2
Brokkoli	2
Fenchel	2

- 2) Halten Sie den Stopfer **1** in einer Hand und geben Sie die Obst- oder Gemüsestücke mit der anderen Hand in den Einfüllschacht **2**. Benutzen Sie immer den Stopfer **1**, um das Obst/Gemüse vorsichtig in den Einfüllschacht **2** hineinzudrücken. Während das Obst/Gemüse verarbeitet wird, füllen Sie weitere Stücke nach.
Schalten Sie das Gerät dabei nicht aus.

HINWEIS

- Führen Sie Karotten eine nach der anderen in den Einfüllschacht **2** ein: der Krautansatz der Karotte muss dabei nach unten weisen und die Wurzelspitze nach oben.

HINWEIS

- ▶ Um zu vermeiden, dass sich Obst/Gemüse im Einfüllschacht **2** festsetzt, füllen Sie es nur bei eingeschaltetem Gerät ein. Wenn sich Fruchtstücke im Einfüllschacht **2** festgesetzt haben und nicht umgehend mit dem Stopfer **1** entfernt werden können, gehen Sie bitte folgendermaßen vor, um eine Beschädigung des Gerätes zu vermeiden:
 - Schalten Sie das Gerät sofort aus und ziehen Sie den Netzstecker **8** heraus.
 - Lösen Sie die Klammern **4** und nehmen Sie den Gehäusedeckel **3** ab.
 - Entfernen Sie die festgesetzten Fruchtstücke.
 - Setzen Sie das Gerät wieder zusammen und fahren Sie mit dem Entsaften fort.
- 3) Schalten Sie das Gerät immer sofort wieder aus, sobald das gesamte Obst/Gemüse verarbeitet ist.

ACHTUNG! SACHSCHADEN!

- ▶ Reinigen Sie den Fruchtsaftauslauf **6** und den Saftbehälter **5** regelmäßig und nach jedem Gebrauch, um ein Verstopfen des Fruchtsaftauslaufes **6** und/ oder eine Beschädigung des Gerätes zu vermeiden.

Entleerung des Fruchtfleischbehälters und des Filters

- Sie können kontinuierlich Saft auspressen, bis der Behälter für Fruchtfleisch und Trester **11** gefüllt ist.

WARNUNG! VERLETZUNGSGEFAHR!

- ▶ Ziehen Sie den Netzstecker **8**, wenn Sie den Filter **12** leeren. Das verhindert unbeabsichtigtes Starten des Motors.

Wenn der Fruchtsaft plötzlich viel dicker wird oder wenn Sie hören können, dass sich die Motordrehzahl verlangsamt, muss der Filter **12** geleert werden. Nachdem Sie das Fruchtfleisch herausgenommen haben, setzen Sie das Gerät wieder zusammen.

Demontage des Entsafters

Wenn Sie den Entsafter demontieren wollen, z. B. um ihn zu reinigen, gehen Sie wie folgt vor:

- 1) Ziehen Sie den Netzstecker **8**.
- 2) Öffnen Sie die Klammern **4**.
- 3) Nehmen Sie den Gehäusedeckel **3** mit dem Stopfer **1** ab.
- 4) Heben Sie vorsichtig den Saftbehälter **5** ab. Der Filter **12** löst sich dadurch von der Antriebswelle **13**. Sie können den Filter **12** nun aus dem Saftbehälter **5** herausnehmen.

Reinigung und Pflege

GEFAHR – ELEKTRISCHER SCHLAG!

- ▶ Ziehen Sie immer den Netzstecker **8**, bevor Sie das Gerät reinigen.



Tauchen Sie den Motor/Gerätesockel **7** niemals in Wasser oder in eine andere Flüssigkeit, um elektrische Stromschläge zu vermeiden.

WARNUNG! VERLETZUNGSGEFAHR!

- ▶ Ziehen Sie immer den Netzstecker **8**, bevor Zubehörteile aufgesetzt oder abgenommen werden.

ACHTUNG! SACHSCHADEN!

- ▶ Alle Geräte- und Zubehörteile müssen regelmäßig und nach jedem Gebrauch von Fruchttresten und Fruchttrester gereinigt werden, um ein Verstopfen des Fruchtsaftauslaufes **6** und / oder eine Beschädigung des Gerätes zu vermeiden.
- ▶ Verwenden Sie keine aggressiven Reinigungsmittel, um den Entsafter zu säubern. Das Gerät und dessen Bestandteile dürfen nicht in kochendem Wasser gereinigt werden.



HINWEIS

- ▶ Verschmutzungen oder überlaufender Fruchtsaft sind umgehend zu beseitigen, da sich Obstflecken später nur schwierig entfernen lassen.
- Schalten Sie das Gerät am Ein-/Ausschalter **9** aus.
- Reinigen Sie das Gerätegehäuse und das Netzkabel **8** mit einem nur leicht angefeuchteten Tuch.
- Reinigen Sie Stopfer **1**, den Saftbehälter **5**, den separaten Saftauffangbehälter **15**, den Schaumtrenner **16**, Gehäusedeckel **3** und den Behälter für Fruchtfleisch und Trester **11** in warmem Seifenwasser und spülen Sie diese sorgfältig ab.

HINWEIS

- ▶  Der Stopfer **1**, der Saftbehälter **5**, der Gehäusedeckel **3**, der separate Saftauffangbehälter **15**, der Schaumtrenner **16** und der Behälter für Fruchtfleisch und Trester **11** sind spülmaschinengeeignet und können in der Spülmaschine gereinigt werden.
- ▶ Benutzen Sie, wenn möglich, den oberen Korb der Spülmaschine und klemmen Sie die Teile nicht ein.

Um den Filter 12 zu reinigen, benutzen Sie die mitgelieferte Nylonbürste 14:

- Drehen Sie den Deckel des Stopfers 1 so weit, dass der Pfeil auf das geöffnete Schloss  am Stopferschaft zeigt. Sie können den Deckel nun abnehmen. Im Inneren des Stopfers 1 befindet sich die Nylonbürste 14. Um den Deckel wieder zu schließen, setzen Sie ihn wieder so auf, dass der Pfeil auf das geöffnete Schloss  zeigt. Dann drehen Sie ihn soweit, dass der Pfeil auf das geschlossene Schloss zeigt . Der Deckel sitzt nun fest.
- Halten Sie den Filter 12 (mit der Unterseite nach oben) unter laufendes Wasser und reinigen Sie ihn mit der Nylonbürste 14.

Verfärbungen:

- Einige Früchte oder einiges Gemüse können die Teile des Entsafters dauerhaft verfärben. Dies ist nicht schädlich und schränkt das Gerät nicht in seiner Funktion ein.

Aufbewahrung

Wenn Sie den Entsafter längere Zeit nicht benutzen, wickeln Sie das Kabel um die Kabelaufwicklung 10 an der Unterseite des Entsafters.

Fehlerbehebung

Fehler	Mögliche Ursachen	Mögliche Lösungen
Das Gerät funktioniert nicht.	Der Netzstecker 8 ist nicht angeschlossen.	Schließen Sie das Gerät an eine Netzsteckdose an.
	Das Gerät ist nicht eingeschaltet.	Schalten Sie das Gerät am Ein-/Ausschalter 9 an.
	Die Klammern 4 sind nicht verriegelt.	Verriegeln Sie die Klammern 4 .
Der Motor bleibt beim Entsaften stehen oder dreht sich auffallend langsam oder ungleichmäßig.	Der Filter 12 ist verstopft.	Schalten Sie den Entsafter sofort aus und ziehen Sie den Netzstecker 8 . Beseitigen Sie die Verstopfung (siehe Kapitel „Entsaften“).
Der Trester ist zu feucht und Sie erhalten zu wenig Saft.	Sie arbeiten zu schnell.	Arbeiten Sie langsamer.
	Der Filter 12 ist verstopft.	Reinigen Sie den Filter 12 (siehe Kapitel „Reinigung und Pflege“).
Der Saft quillt zwischen dem Rand des Gehäusedeckels 3 und des Saftbehälters 5 heraus.	Sie arbeiten zu schnell.	Arbeiten Sie langsamer.
	Der Filter 12 oder der Saftbehälter 5 ist verstopft.	Reinigen Sie Filter 12 und Saftbehälter 5 (siehe Kapitel „Reinigung und Pflege“).
	Die Geschwindigkeitsstufe ist zu hoch eingestellt.	Stellen Sie am Ein-/Ausschalter 9 Geschwindigkeitsstufe 1 ein.
Der Saft spritzt aus dem Fruchtsaftauslauf 6 .	Sie arbeiten zu schnell.	Arbeiten Sie langsamer.
		Drücken Sie beim Nachschieben nicht zu fest auf den Stopfer 1 .
	Die Geschwindigkeitsstufe ist zu hoch eingestellt.	Stellen Sie am Ein-/Ausschalter 9 Geschwindigkeitsstufe 1 ein.
Während der Arbeit läuft Saft am Gerätesockel 7 herunter.	Der Filter 12 oder der Fruchtsaftauslauf 6 ist verstopft.	Reinigen Sie den Filter 12 und den Fruchtsaftauslauf 6 (siehe Kapitel „Reinigung und Pflege“).
	Die Geschwindigkeitsstufe ist zu hoch eingestellt.	Stellen Sie am Ein-/Ausschalter 9 Geschwindigkeitsstufe 1 ein.

Entsorgung



Werfen Sie das Gerät keinesfalls in den normalen Hausmüll. Dieses Produkt unterliegt der europäischen Richtlinie 2012/19/EU.

Entsorgen Sie das Gerät über einen zugelassenen Entsorgungsbetrieb oder über Ihre kommunale Entsorgungseinrichtung. Beachten Sie die aktuell geltenden Vorschriften. Setzen Sie sich im Zweifelsfall mit Ihrer Entsorgungseinrichtung in Verbindung.



Möglichkeiten zur Entsorgung des ausgedienten Produkts erfahren Sie bei Ihrer Gemeinde- oder Stadtverwaltung.

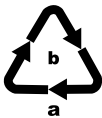

Beachten Sie die Kennzeichnung auf den verschiedenen Materialien und trennen Sie diese gegebenenfalls gesondert. Die Materialien sind gekennzeichnet mit Abkürzungen (a) und Ziffern (b) mit folgender Bedeutung:

1-7: Kunststoffe,
20-22: Papier und Pappe,
80-98: Verbundstoffe.



Die Verpackung besteht aus umweltfreundlichen Materialien, die Sie über die örtlichen Recyclingstellen entsorgen können.

Garantie der Kompernaß Handels GmbH

Sehr geehrte Kundin, sehr geehrter Kunde,

Sie erhalten auf dieses Gerät 3 Jahre Garantie ab Kaufdatum. Im Falle von Mängeln dieses Produkts stehen Ihnen gegen den Verkäufer des Produkts gesetzliche Rechte zu. Diese gesetzlichen Rechte werden durch unsere im Folgenden dargestellte Garantie nicht eingeschränkt.

Garantiebedingungen

Die Garantiefrist beginnt mit dem Kaufdatum. Bitte bewahren Sie den Original-Kassenbonn auf. Diese Unterlage wird als Nachweis für den Kauf benötigt.

Tritt innerhalb von drei Jahren ab dem Kaufdatum dieses Produkts ein Material- oder Fabrikationsfehler auf, wird das Produkt von uns – nach unserer Wahl – für Sie kostenlos repariert oder ersetzt. Diese Garantieleistung setzt voraus, dass innerhalb der Drei-Jahres-Frist das defekte Gerät und der Kaufbeleg (Kassenbonn) vorgelegt und schriftlich kurz beschrieben wird, worin der Mangel besteht und wann er aufgetreten ist.

Wenn der Defekt von unserer Garantie gedeckt ist, erhalten Sie das reparierte oder ein neues Produkt zurück. Mit Reparatur oder Austausch des Produkts beginnt kein neuer Garantiezeitraum.

Garantiezeit und gesetzliche Mängelansprüche

Die Garantiezeit wird durch die Gewährleistung nicht verlängert. Dies gilt auch für ersetzte und reparierte Teile. Eventuell schon beim Kauf vorhandene Schäden und Mängel müssen sofort nach dem Auspacken gemeldet werden. Nach Ablauf der Garantiezeit anfallende Reparaturen sind kostenpflichtig.

Garantieumfang

Das Gerät wurde nach strengen Qualitätsrichtlinien sorgfältig produziert und vor Auslieferung gewissenhaft geprüft.

Die Garantieleistung gilt für Material- oder Fabrikationsfehler. Diese Garantie erstreckt sich nicht auf Produktteile, die normaler Abnutzung ausgesetzt sind und daher als Verschleißteile angesehen werden können oder für Beschädigungen an zerbrechlichen Teilen, z. B. Schalter, Akkus, Backformen oder Teile, die aus Glas gefertigt sind.

Diese Garantie verfällt, wenn das Produkt beschädigt, nicht sachgemäß benutzt oder gewartet wurde. Für eine sachgemäße Benutzung des Produkts sind alle in der Bedienungsanleitung aufgeführten Anweisungen genau einzuhalten. Verwendungszwecke und Handlungen, von denen in der Bedienungsanleitung abgeraten oder vor denen gewarnt wird, sind unbedingt zu vermeiden.

Das Produkt ist nur für den privaten und nicht für den gewerblichen Gebrauch bestimmt. Bei missbräuchlicher und unsachgemäßer Behandlung, Gewaltanwendung und bei Eingriffen, die nicht von unserer autorisierten Service-Niederlassung vorgenommen wurden, erlischt die Garantie.

Abwicklung im Garantiefall

Um eine schnelle Bearbeitung Ihres Anliegens zu gewährleisten, folgen Sie bitte den folgenden Hinweisen:

- Bitte halten Sie für alle Anfragen den Kassenbon und die Artikelnummer (z. B. IAN 12345) als Nachweis für den Kauf bereit.
- Die Artikelnummer entnehmen Sie bitte dem Typenschild, einer Gravur, auf dem Titelblatt Ihrer Anleitung (unten links) oder als Aufkleber auf der Rück- oder Unterseite.
- Sollten Funktionsfehler oder sonstige Mängel auftreten, kontaktieren Sie zunächst die nachfolgend benannte Serviceabteilung **telefonisch** oder per **E-Mail**.
- Ein als defekt erfasstes Produkt können Sie dann unter Beifügung des Kaufbelegs (Kassenbon) und der Angabe, worin der Mangel besteht und wann er aufgetreten ist, für Sie portofrei an die Ihnen mitgeteilte Serviceanschrift übersenden.



Auf www.lidl-service.com können Sie diese und viele weitere Handbücher, Produktvideos und Software herunterladen.

Service

DE Service Deutschland

Tel.: 0800 5435 111 (Kostenfrei aus dem dt. Festnetz/Mobilfunknetz)

E-Mail: kompernass@lidl.de

AT Service Österreich

Tel.: 0820 201 222 (0,15 EUR/Min.)

E-Mail: kompernass@lidl.at

CH Service Schweiz

Tel.: 0842 665566 (0,08 CHF/Min., Mobilfunk max. 0,40 CHF/Min.)

E-Mail: kompernass@lidl.ch

IAN 311109

Importeur

Bitte beachten Sie, dass die folgende Anschrift keine Serviceanschrift ist. Kontaktieren Sie zunächst die benannte Servicestelle.

KOMPERNASS HANDELS GMBH

BURGSTRASSE 21

DE-44867 BOCHUM

DEUTSCHLAND

www.kompernass.com

Rezepte

Sommer-Drink

2 Personen

Zutaten

- 1 großes Stück Wassermelone
- 1 Zitrone
- 4 Äpfel, süß-säuerlich (z. B. „Jonagold“ oder „Jonathan“)

Zubereitung

- 1) Bereiten Sie die Wassermelone, die Zitrone und die Äpfel gemäß den Anweisungen in der Anleitung für den Entsafter vor.
- 2) Entsaften Sie die Wassermelone, die Zitrone und die Äpfel.
- 3) Servieren Sie den Sommer-Drink gekühlt.

Apfel-Birne-Erdbeer-Drink

2 Personen

Zutaten

- 1 Apfel, grün (z. B. „Granny Smith“)
- 3 kleine, reife Birnen
- 10 mittelgroße Erdbeeren

Zubereitung

- 1) Bereiten Sie den Apfel, die Birnen und die Erdbeeren gemäß der Anleitung für den Entsafter vor.
- 2) Entsaften Sie alles mit dem Entsafter.
- 3) Vermischen Sie die Säfte und servieren Sie den Drink sofort.

Energie-Drink

2 Personen

Zutaten

- 2 Äpfel, süß (z. B. „Red Delicious“)
- 2 große Aprikosen
- 1 große Birne
- 250 ml Mineralwasser (kohlenensäurehaltig)
- etwas zerstoßenes Eis

Zubereitung

- 1) Bereiten Sie die Äpfel, die Aprikosen und die Birne gemäß den Anweisungen in der Anleitung für den Entsafter vor.
- 2) Entsaften Sie die Äpfel, die Aprikosen und die Birne.
- 3) Vermischen Sie die Säfte und geben Sie das Mineralwasser hinzu.
- 4) Servieren Sie den Drink auf zerstoßenem Eis.

Frühstücks-Drink

2 Personen

Zutaten

- 4 - 5 Karotten
- 2 Äpfel
- 1 TL Olivenöl

Zubereitung

- 1) Bereiten Sie die Karotten und die Äpfel gemäß den Anweisungen in der Anleitung für den Entsafter vor.
- 2) Entsaften Sie zuerst die Karotten und dann die Äpfel.
- 3) Geben Sie das Olivenöl hinzu.
- 4) Rühren Sie alles gut um.

Honigmelonen-Drink

2 Personen

Zutaten

- ca. 1/3 Honigmelone
- 1 Mango
- 1 Apfel, süß-säuerlich (z. B. „Jonagold“ oder „Jonathan“)
- 1 Apfel, grün (z. B. „Granny Smith“)

Zubereitung

- 1) Bereiten Sie die Melone, die Mango und die Äpfel gemäß den Anweisungen in der Anleitung für den Entsafter vor.
- 2) Entsaften Sie zuerst die Melone, dann die Mango und die Äpfel. Verrühren Sie alles.

Süßer Frucht-Drink

2 Personen

Zutaten

- ½ Honigmelone
- 4 Pfirsiche
- 200 g kernlose Trauben
- 6 Mangos

Zubereitung

- 1) Bereiten Sie die Honigmelone, die Pfirsiche, die Trauben und die Mangos gemäß den Anweisungen in der Anleitung für den Entsafter vor.
- 2) Entsaften Sie die Früchte nacheinander.
- 3) Mischen Sie die Säfte und servieren Sie den Drink leicht gekühlt.

Ananas-Mango-Drink

2 Personen

Zutaten

- ½ Ananas
- ½ Mango
- 1 Apfel
- 1 Orange
- 2 TL Weizenkeimöl

Zubereitung

- 1) Bereiten Sie die Ananas, die Mango, den Apfel und die Orange gemäß den Anweisungen in der Anleitung für den Entsafter vor.
- 2) Entsaften Sie zuerst die Ananas, dann die Mango.
- 3) Entsaften Sie den Apfel und die Orange.
- 4) Vermischen Sie die Säfte.
- 5) Geben Sie 2 TL Weizenkeimöl hinzu und verrühren Sie alles.

Rote Bete-Drink

2 Personen

Zutaten

- 1 Rote Bete
- 3 Orangen
- 2 EL Johannisbeeren

Zubereitung

- 1) Bereiten Sie die Rote Bete, die Orangen und die Johannisbeeren gemäß den Anweisungen in der Anleitung für den Entsafter vor.
- 2) Entsaften Sie die Rote Bete, die Orangen und die Johannisbeeren und vermischen Sie die Säfte.

Früchte-Paprika-Drink

2 Personen

Zutaten

- 2 gelbe Paprika
- 3 Orangen
- 2 Äpfel
- 2 Birnen
- ½ Grapefruit

Zubereitung

- 1) Bereiten Sie die Paprika, die Orangen, die Äpfel, die Birnen und die Grapefruit gemäß den Anweisungen in der Anleitung für den Entsafter vor.
- 2) Entsaften Sie alles nacheinander und servieren Sie den Saft sofort.

Pfirsich-Birnen-Ananas-Drink

2 Personen

Zutaten

- 2 Pfirsiche
- 2 kleine Birnen
- ½ Ananas

Zubereitung

- 1) Bereiten Sie die Pfirsiche, die Birnen und die Ananas gemäß den Anweisungen in der Anleitung für den Entsafter vor.
- 2) Entsaften Sie alles nacheinander und servieren Sie den Saft sofort.

HINWEIS

- ▶ Rezepte ohne Gewähr. Alle Zutaten- und Zubereitungsangaben sind Anhaltswerte. Ergänzen Sie diese Rezeptvorschläge um Ihre persönlichen Erfahrungswerte.



KOMPERNASS HANDELS GMBH

BURGSTRASSE 21
DE - 44867 BOCHUM
GERMANY
www.kompernass.com

Version des informations - Stand der Informationen:
10/2018 · Ident.-No.: SFE450C1-082018-1

IAN 311109