



## **CORDLESS DRILL PBSA 12 C2**

GB IE NI CY

### **CORDLESS DRILL**

Translation of the original instructions

DE AT CH

### **AKKU-BOHRSCHRAUBER**

Originalbetriebsanleitung

GR CY

### **ΕΠΑΝΑΦΟΡΤΙΖΟΜΕΝΟ ΔΡΑΠΑΝΟΚΑΤΣΑΒΙΔΟ**

Μετάφραση των αυθεντικών οδηγιών λειτουργίας

**IAN 306942**

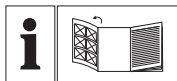

GB IE NI CY

Before reading, unfold the page containing the illustrations and familiarise yourself with all functions of the device.

---

GR CY

Πριν ξεκινήσετε την ανάγνωση, ανοίξτε τη σελίδα με τις εικόνες και εξοικειωθείτε με όλες τις λειτουργίες της συσκευής.

---

DE AT CH

Klappen Sie vor dem Lesen die Seite mit den Abbildungen aus und machen Sie sich anschließend mit allen Funktionen des Gerätes vertraut.

GB/IE/NI/CY	Translation of the original instructions	Page	1
GR/CY	Μετάφραση των αυθεντικών οδηγιών λειτουργίας	Σελίδα	13
DE/AT/CH	Originalbetriebsanleitung	Seite	27

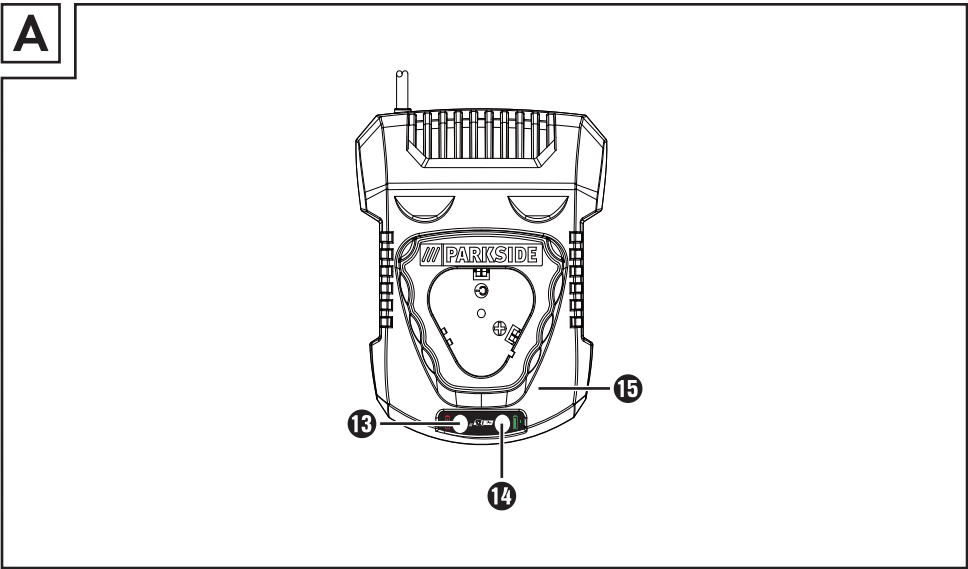
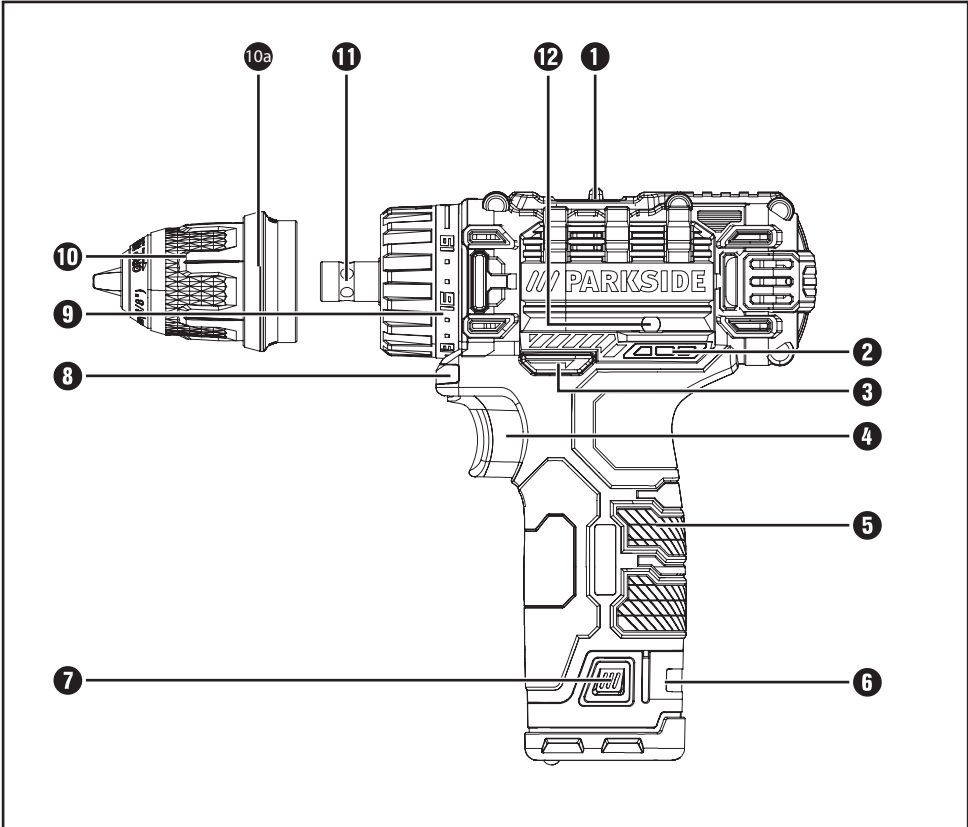

# Contents

<b>Introduction</b> .....	<b>2</b>
Intended use .....	2
Features .....	2
Package contents .....	2
Technical data .....	2
<b>General Power Tool Safety Warnings</b> .....	<b>3</b>
1. Work area safety .....	3
2. Electrical safety .....	4
3. Personal safety .....	4
4. Power tool use and care .....	5
5. Use and handling of the cordless electrical power tool .....	5
6. Service .....	5
Safety guidelines for cordless screw drivers .....	6
Safety guidelines for battery chargers .....	6
<b>Before use</b> .....	<b>6</b>
Removing/charging/inserting the battery pack .....	6
Checking the battery charge level .....	6
Changing tools .....	7
2-speed gearbox .....	7
Removing the chuck .....	7
Using the bit adapter .....	7
Torque selection ring/drill setting .....	7
<b>Use</b> .....	<b>8</b>
Change direction of rotation/unlock appliance .....	8
Switching on and off .....	8
Adjusting the rotational speed .....	8
Activate lock .....	8
Tips and tricks .....	8
<b>Maintenance and cleaning</b> .....	<b>9</b>
<b>Kompernass Handels GmbH warranty</b> .....	<b>9</b>
<b>Service</b> .....	<b>10</b>
<b>Importer</b> .....	<b>10</b>
<b>Disposal</b> .....	<b>11</b>
<b>Translation of the original Conformity Declaration</b> .....	<b>12</b>

## CORDLESS DRILL

### PBSA 12 C2

### Introduction

Congratulations on the purchase of your new appliance. You have chosen a high-quality product. The operating instructions are part of this product. They contain important information about safety, usage and disposal. Before using the product, please familiarise yourself with all operating and safety instructions. Use the product only as described and for the range of applications specified. Please also pass these operating instructions on to any future owner.

### Intended use

This appliance is designed for screwing and drilling into wood, plastic and metal. Use this product only as described and for the areas of applications specified. Any other usage of or modification to the appliance is deemed to be improper and carries a significant risk of accidents. The manufacturer accepts no responsibility for damage(s) attributable to misuse. This appliance is not intended for commercial use.

### Features

- ❶ Speed selector
- ❷ Battery LED (charge level indicator)
- ❸ Rotational direction switch/lock
- ❹ ON/OFF switch
- ❺ Soft grip
- ❻ Battery pack
- ❼ Release button for the battery pack
- ❽ LED working light
- ❾ Torque selection ring/drill setting
- ❿ Quick-release chuck
- ⓫ Chuck ring
- ⓬ Bit adapter
- ⓭ Bit holder

#### Figure A:

- ⓬ Red charge control LED
- ⓭ Green charge control LED
- ⓮ Charger

### Package contents

- 1 cordless drill
- 1 high-speed battery charger
- 1 battery pack
- 1 carrying case
- 1 set of operating instructions

### Technical data

#### Cordless drill: PBSA 12 C2:

Rated voltage:	12 V  (DC)
Rated idle speed:	1st gear: $n_0$ 0–350 rpm 2nd gear: $n_0$ 0–1300 rpm

Chuck clamping range  :	max. $\varnothing$ 10 mm
Max. drill diameter:	Steel: 8 mm Wood: 20 mm

#### Battery pack: PAP 12 A3:

Type:	LITHIUM ION
Rated voltage:	12 V  (DC)
Cells:	3
Capacity:	2000 mAh (24 Wh)



#### High-speed battery charger: PLG 12 A3

##### INPUT:

Rated voltage:	230–240 V $\sim$ , 50 Hz (AC)
----------------	-------------------------------

Rated power consumption:	38 W
Fuse (internal):	2 A 

##### OUTPUT:

Rated voltage:	12.6 V  (DC)
Rated current:	2400 mA
Charging time:	approx. 60 min
Protection class:	II/  (double insulation)

**Noise emission value:**

Noise measurement value determined in accordance with EN ISO 4871. The A-rated noise level of the power tool is typically:

Sound pressure level:  $L_{PA} = 71.1 \text{ dB(A)}$

Uncertainty K:  $K_{PA} = 3 \text{ dB}$

Sound power level:  $L_{WA} = 82.1 \text{ dB(A)}$

Uncertainty K:  $K_{WA} = 3 \text{ dB}$

**Vibration emission value:**

Total vibration values (vector total of three directions) determined in accordance with EN 60745:

Drilling in metal: Vibration emission value  
 $a_{h,D} = 1.987 \text{ m/s}^2$   
 Uncertainty K =  $1.5 \text{ m/s}^2$

Screwing without impact: Vibration emission value  
 $a_h = 0.781 \text{ m/s}^2$   
 Uncertainty K =  $1.5 \text{ m/s}^2$

**NOTE**

► The vibration level specified in these instructions has been measured in accordance with a standardised measuring procedure and can be used for equipment comparisons. The specified vibration emission value can also be used to make an initial exposure estimate.

**⚠ WARNING!**

► The vibration level varies depending on the use of the power tool and may be higher than the value specified in these instructions in some cases. Regular use of the power tool in this way may cause the user to underestimate the vibration. Try to keep the vibration loads as low as possible. Measures to reduce the vibration load are, e.g. wearing gloves and limiting the working time. Wherein all states of operation must be included (e.g. times when the power tool is switched off and times where the power tool is switched on but running without load).



**General Power Tool Safety Warnings**



**⚠ WARNING!**

► Read all safety warnings and all instructions. Failure to follow the warnings and instructions may result in electric shock, fire and/or serious injury.

**Save all warnings and instructions for future reference.**

The term "power tool" in the warnings refers to your mains-operated (corded) power tool or battery-operated (cordless) power tool.

**1. Work area safety**

- a) **Keep work area clean and well lit.** Cluttered or dark areas invite accidents.
- b) **Do not operate power tools in explosive atmospheres, such as in the presence of flammable liquids, gases or dust.** Power tools create sparks which may ignite the dust or fumes.
- c) **Keep children and bystanders away while operating a power tool.** Distractions can cause you to lose control.

## 2. Electrical safety

- a) **Power tool plugs must match the outlet. Never modify the plug in any way.**  
Do not use any adapter plugs with earthed (grounded) power tools. Unmodified plugs and matching outlets will reduce risk of electric shock.
- b) **Avoid body contact with earthed or grounded surfaces, such as pipes, radiators, ranges and refrigerators.** There is an increased risk of electric shock if your body is earthed or grounded.
- c) **Do not expose power tools to rain or wet conditions.** Water entering a power tool will increase the risk of electric shock.
- d) **Do not abuse the cord. Never use the cord for carrying, pulling or unplugging the power tool. Keep cord away from heat, oil, sharp edges or moving parts.** Damaged or entangled cords increase the risk of electric shock.
- e) **When operating a power tool outdoors, use an extension cord suitable for outdoor use.** Use of a cord suitable for outdoor use reduces the risk of electric shock.
- f) **If operating a power tool in a damp location is unavoidable, use a residual current device (RCD) protected supply.** Use of an RCD reduces the risk of electric shock.

## 3. Personal safety

- a) **Stay alert, watch what you are doing and use common sense when operating a power tool. Do not use a power tool while you are tired or under the influence of drugs, alcohol or medication.** A moment of inattention while operating power tools may result in serious personal injury.
- b) **Use personal protective equipment. Always wear eye protection.** Protective equipment such as dust mask, non-skid safety shoes, hard hat, or hearing protection used for appropriate conditions will reduce personal injuries.
- c) **Prevent unintentional starting. Ensure the switch is in the off-position before connecting to power source and/or battery pack, picking up or carrying the tool.** Carrying power tools with your finger on the switch or energising power tools that have the switch on invites accidents.
- d) **Remove any adjusting key or wrench before turning the power tool on.** A wrench or a key left attached to a rotating part of the power tool may result in personal injury.
- e) **Do not overreach. Keep proper footing and balance at all times.** This enables better control of the power tool in unexpected situations.
- f) **Dress properly. Do not wear loose clothing or jewellery. Keep your hair, clothing and gloves away from moving parts.** Loose clothes, jewellery or long hair can be caught in moving parts.
- g) **If devices are provided for the connection of dust extraction and collection facilities, ensure these are connected and properly used.** Use of dust collection can reduce dust-related hazards.

#### 4. Power tool use and care

- a) Do not force the power tool. Use the correct power tool for your application. The correct power tool will do the job better and safer at the rate for which it was designed.
- b) Do not use the power tool if the switch does not turn it on and off. Any power tool that cannot be controlled with the switch is dangerous and must be repaired.
- c) Disconnect the plug from the power source and/or the battery pack from the power tool before making any adjustments, changing accessories, or storing power tools. Such preventive safety measures reduce the risk of starting the power tool accidentally.
- d) Store idle power tools out of the reach of children and do not allow persons unfamiliar with the power tool or these instructions to operate the power tool. Power tools are dangerous in the hands of untrained users.
- e) Maintain power tools. Check for misalignment or binding of moving parts, breakage of parts and any other condition that may affect the power tool's operation. If damaged, have the power tool repaired before use. Many accidents are caused by poorly maintained power tools.
- f) Keep cutting tools sharp and clean. Properly maintained cutting tools with sharp cutting edges are less likely to bind and are easier to control.
- g) Use the power tool, accessories and tool bits etc. in accordance with these instructions, taking into account the working conditions and the work to be performed. Use of the power tool for operations different from those intended could result in a hazardous situation.

#### 5. Use and handling of the cordless electrical power tool

- a) Charge a rechargeable battery unit using only the charger recommended by the manufacturer. Chargers are often designed for a particular type of rechargeable battery unit. There is the danger of fire if other types of rechargeable battery units are used.
- b) Only the rechargeable battery units supplied are to be used with an electrical power tool. The use of other rechargeable battery units may lead to the danger of injury or fire.
- c) When they are not being used, store rechargeable battery units away from paper-clips, coins, keys, nails, screws or other small metal objects that could cause the contacts to be bridged. Short-circuiting the contacts of a rechargeable battery unit may result in heat damage or fire.
- d) Fluids may leak out of rechargeable battery units if they are misused. If this happens, avoid contact with the fluid. If contact occurs, flush the affected area with water. Seek additional medical help if any of the fluid gets into your eyes. Escaping battery fluid may cause skin irritation or burns.



**CAUTION! RISK OF EXPLOSION!**  
Never charge non-rechargeable batteries.



**Protect the rechargeable battery from heat; for example, from continuous exposure to sunlight, fire, water and moisture.** There is a risk of explosion.



#### 6. Service

- a) Have your power tool serviced by a qualified repair person using only identical replacement parts. This will ensure that the safety of the power tool is maintained.



## Safety guidelines for cordless screw drivers

### **WARNING!**

- Hold the power tool by the insulated gripping surfaces, when performing an operation where the screw or attached tool could come into contact with hidden wiring. Contact between the screw or attached tool and a live wire may cause exposed metal parts of the power tool to become live and give the operator an electric shock.

## Safety guidelines for battery chargers

- This appliance may be used by children aged 8 years and above and by persons with limited physical, sensory or mental capabilities or lack of experience and knowledge, provided that they are under supervision or have been told how to use the appliance safely and are aware of the potential risks. Do not allow children to use the appliance as a toy. Cleaning and user maintenance tasks may not be carried out by children unless they are supervised.



The charger is suitable for indoor use only.

### **WARNING!**

- To avoid potential risks, damaged mains cables should be replaced by the manufacturer, their customer service department or a similarly qualified person.

## Before use

### Removing/charging/inserting the battery pack

#### **NOTE**

- ▶ The battery is partially charged. Ideally, fully charge the battery before use. You can charge the lithium-ion battery at any time without shortening its service life. Interrupting the charging process does not damage the battery.

### **CAUTION!**

- ▶ Always unplug the appliance before you remove the battery pack **6** from or connect the battery pack to the charger.

- 1.) To remove the battery pack **6**, press the release button **7** and pull the battery pack **6** out of the appliance.
- 2.) Insert the battery pack **6** into the battery charger **15**.
- 3.) Insert the power plug into the socket. The red charge indicator LED **13** lights up.
- 4.) The green charge indicator LED **14** indicates that the charging process is complete and the battery pack **6** is ready for use.
- 5.) Push the battery pack **6** back into the appliance.

## Checking the battery charge level

When the appliance is switched on, the remaining charge will be shown on the battery LED **2** as follows:





RED/ORANGE/GREEN = maximum charge

RED/ORANGE = medium charge

RED = low charge – charge the battery

## Changing tools

Your cordless screwdriver has a fully automatic spindle lock .

When the motor is stopped, the power train locks so that the quick-release chuck  can be opened by turning it . After you have attached the desired tool and tightened it by turning the chuck , you can continue working. The spindle lock is automatically released when the motor starts (ON/OFF switch  pressed).

## 2-speed gearbox



### CAUTION!

- ▶ Operate the speed selector  only when the appliance is at a standstill. Otherwise the appliance can be damaged.





**In first gear (speed selector  in position: 1)** you can reach a speed of approx. 350 rpm and a high torque. This setting is suitable for all screwing jobs.

**In second gear (speed selector  in position: 2)** you can reach a speed of approx. 1300 rpm for carrying out drilling work.







## Removing the chuck

If you want to use the bit adapter , you must remove the quick-release chuck .



### Removing the chuck:

- ◆ Hold the quick-release chuck  firmly from the front.
- ◆ Pull/push the chuck ring  in the direction of the quick-release chuck . The quick-release chuck  is now unlocked and can be removed towards the front.

## Attaching the quick-release chuck:



- ◆ To replace the quick-release chuck , pull the chuck ring  towards the quick-release chuck . Push the quick-release chuck  over the bit adapter . Let go of the chuck ring  to click the quick-release chuck  into place.

### NOTE

- ▶ If the quick-release chuck  does not automatically click into place, turn the chuck ring .



## Using the bit adapter

After removing the quick release chuck , you can use the bit adapter .

- ◆ Insert a suitable bit into the bit adapter .
- ◆ Push the bit into the bit adapter  as far as the stop. The guidance and the magnetic holder keep the bit firmly in place.
- ◆ Pull the bit out of the bit adapter .

## Torque selection ring/drill setting

You can set the torque using the torque selection ring .

- ◆ Select a low level for small screws or soft materials.
- ◆ Select a high level for large screws, hard materials or removing screws.
- ◆ Select the drill setting for drilling work by adjusting the torque selection ring  to the position .
- ◆ Push the speed selector  forward for drilling work (position: 2).

## Use

### Change direction of rotation/unlock appliance

- ◆ Unlock the appliance and change the direction of rotation by pressing the rotation direction switch **3** towards the left or right.

### Switching on and off

#### Switching on:

- ◆ To start the appliance, press the ON/OFF switch **4** and keep it pressed in. The LED working light **8** lights up when the ON/OFF switch **4** is depressed lightly or fully. This provides illumination of the work area in poor lighting conditions.

#### Switching off:

- ◆ Release the ON/OFF switch **4** to switch off the appliance.

### Adjusting the rotational speed

The ON/OFF switch **4** has a variable speed control. Press the ON/OFF switch **4** lightly for a low speed. Increasing the pressure increases the speed.

#### NOTE

- ▶ The integrated motor brake ensures rapid stoppage.

### Activate lock

- ◆ Push the rotation direction switch **3** into the middle position. The ON/OFF switch **4** is blocked.

### Tips and tricks



Tip! This symbol indicates proper behaviour.

- ◆ Before operating the appliance, check whether the screw or drill bit is correctly positioned, i.e. centred in the drill chuck.

- ◆ Screw bits are labelled according to their dimensions and their shape. If you are uncertain, always check whether the bit fits tightly in the screw head without any free play.

#### Torque:

- ◆ Smaller screws/bits can be damaged if you set the torque or rotational speed too high.

#### Hard screw joints (in metal):

- ◆ Particularly high torques occur, for example, in metal screw joints made using drive sockets. Select a low rotational speed.

#### Soft screw joints (e.g. in soft wood):

- ◆ Again, use a low rotational speed, for example to avoid damaging the surface of the wood on contact with the screw head. Use a countersink.

#### When drilling in wood, metal and other materials, observe the following:

- ◆ Use a high speed for drill bits with a small diameter and a low speed for drill bits with a large diameter.
- ◆ Select a low speed for hard materials and a high speed for soft materials.
- ◆ Secure or fasten the workpiece in a clamp or vice (if possible).
- ◆ Mark the spot where you want to drill using a centre punch or nail. Select a low rotational speed when starting.
- ◆ Pull the rotating drill bit from the hole repeatedly to remove dust and chips and clear the hole.

**Drilling in metal:**

- ◆ Use a metal drill (HSS). For optimum results, cool the drill bit with cutting oil. Metal drill bits can also be used to drill into plastics. Start with a 3 mm diameter drill bit and then increase the size until the desired hole diameter is achieved.

**Drilling in wood:**

- ◆ Use a wood drill with a lathe centre; for deep holes, use an auger bit; for large-diameter holes, use a Forstner bit. Small screws can be screwed directly into soft wood.

**Maintenance and cleaning**



**WARNING! RISK OF INJURY! Always switch the appliance off and remove the battery before carrying out any work on the appliance.**

The cordless screwdriver is maintenance-free.

- The appliance must always be kept clean, dry and free from oil or grease.
- Never allow liquids to get into the appliance.
- Use a soft, dry cloth to clean the housing. Never use petrol, solvents or cleansers which can damage plastic.
- If a lithium-ion battery is to be stored for an extended period, the charge level should be checked regularly. The optimum charge level is between 50% and 80%. The optimum storage environment is cool and dry.

**NOTE**

- ▶ Replacement parts not listed (such as batteries, switches) can be ordered via our service hotline.

**Kompernass Handels GmbH warranty**

Dear Customer,

This appliance has a 3-year warranty valid from the date of purchase. If this product has any faults, you, the buyer, have certain statutory rights. Your statutory rights are not restricted in any way by the warranty described below.

**Warranty conditions**

The validity period of the warranty starts from the date of purchase. Please keep your original receipt in a safe place. This document will be required as proof of purchase.

If any material or production fault occurs within three years of the date of purchase of the product, we will either repair or replace the product for you at our discretion. This warranty service is dependent on you presenting the defective appliance and the proof of purchase (receipt) and a short written description of the fault and its time of occurrence.

If the defect is covered by the warranty, your product will either be repaired or replaced by us. The repair or replacement of a product does not signify the beginning of a new warranty period.

**Warranty period and statutory claims for defects**

The warranty period is not prolonged by repairs effected under the warranty. This also applies to replaced and repaired components. Any damage and defects present at the time of purchase must be reported immediately after unpacking. Repairs carried out after expiry of the warranty period shall be subject to a fee.

**Scope of the warranty**

This appliance has been manufactured in accordance with strict quality guidelines and inspected meticulously prior to delivery.

The warranty covers material faults or production faults. The warranty does not extend to product parts subject to normal wear and tear or fragile parts such as switches, batteries, baking moulds or parts made of glass.

The warranty does not apply if the product has been damaged, improperly used or improperly maintained. The directions in the operating instructions for the product regarding proper use of the product are to be strictly followed. Uses and actions that are discouraged in the operating instructions or which are warned against must be avoided.

This product is intended solely for private use and not for commercial purposes. The warranty shall be deemed void in cases of misuse or improper handling, use of force and modifications/repairs which have not been carried out by one of our authorised Service centres.

### Warranty claim procedure

To ensure quick processing of your case, please observe the following instructions:

- Please have the till receipt and the item number (e.g. IAN 12345) available as proof of purchase.
- You will find the item number on the type plate, an engraving on the front page of the instructions (bottom left), or as a sticker on the rear or bottom of the appliance.
- If functional or other defects occur, please contact the service department listed either by **telephone** or by **e-mail**.
- You can return a defective product to us free of charge to the service address that will be provided to you. Ensure that you enclose the proof of purchase (till receipt) and information about what the defect is and when it occurred.

### NOTE

- ▶ For Parkside and Florabest tools, please send us only the defective item without the accessories (e.g. battery, storage case, assembly tools, etc.).



You can download these instructions along with many other manuals, product videos and software at [www.lidl-service.com](http://www.lidl-service.com).

## Service

### ⚠ WARNING!

- ▶ **Have the power tool repaired by the service centre or a qualified electrician and only using genuine replacement parts.** This will ensure that the safety of the appliance is maintained.
- ▶ **Always ensure that the power plug or the mains cable is replaced only by the manufacturer of the appliance or its customer service.** This will ensure that the safety of the appliance is maintained.

#### GB Service Great Britain

Tel.: 0800 404 7657

E-Mail: [kompennass@lidl.co.uk](mailto:kompennass@lidl.co.uk)

#### IE Service Ireland

Tel.: 1890 930 034

(0,08 EUR/Min., (peak))

(0,06 EUR/Min., (off peak))

E-Mail: [kompennass@lidl.ie](mailto:kompennass@lidl.ie)

#### CY Service Cyprus

Tel.: 8009 4409

E-Mail: [kompennass@lidl.com.cy](mailto:kompennass@lidl.com.cy)

IAN 306942

## Importer

Please note that the following address is not the service address. Please use the service address provided in the operating instructions.

KOMPERNASS HANDELS GMBH

BURGSTRASSE 21

DE-44867 BOCHUM

GERMANY

[www.kompennass.com](http://www.kompennass.com)

## Disposal



The packaging is made from environmentally friendly material and can be disposed of at your local recycling plant.



**Do not dispose of power tools in your normal domestic waste!**

European Directive 2012/19/EU requires that worn-out power tools be collected separately and recycled in an environmentally compatible manner.



**Do not dispose of batteries in your normal household waste!**

Before disposal, remove the batteries from the appliance.

Defective or worn-out rechargeable batteries must be recycled according to Directive 2006/66/EC. Take the battery pack and/or appliance to a nearby collection facility.

Please consult your local authorities regarding suitable disposal of worn out power tools/battery packs.

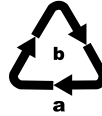

Dispose of the packaging in an environmentally friendly manner. Note the labelling on the packaging and separate the packaging material components for disposal if necessary. The packaging material is labelled with abbreviations (a) and numbers (b) with the following meanings:  
 1-7: Plastics,  
 20-22: Paper and cardboard,  
 80-98: Composites



Your local community or municipal authorities can provide information on how to dispose of the worn-out product.

## Translation of the original Conformity Declaration

We, KOMPERNASS HANDELS GMBH, document officer: Mr Semi Uguzlu, BURGSTR. 21, DE - 44867 BOCHUM, GERMANY, hereby declare that this product complies with the following standards, normative documents and EC directives:

### **Machinery Directive**

**(2006/42/EC)**

### **EMC (Electromagnetic Compatibility)**

**(2014/30/EU)**

### **RoHS Directive**

**(2011/65/EU)\***

\*The manufacturer bears the full responsibility for compliance with this conformity declaration. The object of the declaration described above complies with the requirements of the Directive 2011/65/EU of the European Parliament and Council of 8 June 2011 on the limitations of use of certain dangerous substances in electrical and electronic appliances.

### **Applied harmonised standards:**

EN 60745-1:2009/A11:2010

EN 60745-2-1:2010

EN 60745-2-2:2010

EN 62233:2008

EN 55014-1:2006+A1+A2

EN 55014-1:2017

EN 55014-2:1997+A1+A2

EN 55014-2:2015

EN 60335-1:2012+A11+A13

EN 60335-2-29:2004+A2

EN 61000-3-2:2014, EN61000-3-3:2013

EN 50581:2012

**Type/appliance designation:** Cordless drill PBSA 12 C2

**Year of manufacture:** 05-2018

**Serial number:** IAN 306942

Bochum, 04/05/2018



Semi Uguzlu

- Quality Manager -

We reserve the right to make technical changes in the context of further product development.

## Περιεχόμενα

<b>Εισαγωγή</b> .....	<b>14</b>
Προβλεπόμενη χρήση .....	14
Εξοπλισμός .....	14
Παραδοτέος εξοπλισμός.....	14
Τεχνικά χαρακτηριστικά .....	14
<b>Γενικές υποδείξεις ασφαλείας για τα ηλεκτρικά εργαλεία</b> .....	<b>15</b>
1. Ασφάλεια στον χώρο εργασίας.....	15
2. Ηλεκτρική ασφάλεια.....	16
3. Ασφάλεια ατόμων .....	16
4. Χρήση και χειρισμός του ηλεκτρικού εργαλείου .....	17
5. Χρήση και χειρισμός του επαναφορτιζόμενου εργαλείου .....	17
6. Σέρβις .....	18
Υποδείξεις ασφαλείας για δραπενοκατσάβιδα .....	18
Υποδείξεις ασφαλείας για φορτιστές.....	18
<b>Πριν από τη θέση σε λειτουργία</b> .....	<b>18</b>
Απομάκρυνση/Φόρτιση/Τοποθέτηση της συστοιχίας συσσωρευτών.....	18
Ανάγνωση κατάστασης συσσωρευτών .....	19
Αλλαγή εργαλείων .....	19
Μηχανισμός 2 ταχυτήτων .....	19
Αφαίρεση τσοκ.....	19
Χρήση της υποδοχής για τις μύτες .....	19
Προεπιλογή ροπής στρέψης / Βαθμίδα διάτρησης .....	20
<b>Θέση σε λειτουργία</b> .....	<b>20</b>
Εναλλαγή κατεύθυνσης περιστροφής/Απασφάλιση συσκευής.....	20
Ενεργοποίηση/απενεργοποίηση .....	20
Ρύθμιση αριθμού στροφών .....	20
Ενεργοποίηση φραγής.....	20
Υποδείξεις και τεχνάσματα.....	20
<b>Συντήρηση και καθαρισμός</b> .....	<b>21</b>
<b>Εγγύηση της Kompernass Handels GmbH</b> .....	<b>22</b>
<b>Σέρβις</b> .....	<b>23</b>
<b>Εισαγωγέας</b> .....	<b>23</b>
<b>Απόρριψη</b> .....	<b>24</b>
<b>Μετάφραση της Πρωτότυπης Δήλωση συμμόρφωσης</b> .....	<b>25</b>



## **ΕΠΑΝΑΦΟΡΤΙΖΟΜΕΝΟ ΔΡΑΠΑΝΟΚΑΤΣΑΒΙΔΟ PBSA 12 C2**

### **Εισαγωγή**

Σας συγχαίρουμε για την αγορά της νέας σας συσκευής. Το προϊόν που αποκτήσατε είναι ένα προϊόν υψηλής ποιότητας. Οι οδηγίες χρήσης αποτελούν τμήμα αυτού του προϊόντος. Περιλαμβάνουν σημαντικές υποδείξεις για την ασφάλεια, τη χρήση και την απόρριψη. Πριν από τη χρήση του προϊόντος, εξοικειωθείτε με όλες τις υποδείξεις χειρισμού και ασφάλειας. Χρησιμοποιείτε το προϊόν αποκλειστικά όπως περιγράφεται και για τους αναφερόμενους τομείς χρήσης. Παραδίδεται όλα τα έγγραφα σε περίπτωση παράδοσης του προϊόντος σε τρίτους.

### **Προβλεπόμενη χρήση**

Αυτή η συσκευή προορίζεται για διάτρηση και βίδωμα σε ξύλο, συνθετική ύλη και μέταλλο. Χρησιμοποιείτε τη συσκευή μόνο όπως περιγράφεται και για τους αναφερόμενους τομείς χρήσης. Κάθε άλλη χρήση ή μετατροπή της συσκευής ισχύει ως μη σύμφωνη με τους κανονισμούς και ενέχει σημαντικούς κινδύνους ατυχημάτων. Για βλάβες από χρήση μη σύμφωνη με τους κανονισμούς ο κατασκευαστής δεν αναλαμβάνει καμία ευθύνη. Η συσκευή δεν προορίζεται για επαγγελματική χρήση.

### **Εξοπλισμός**

- 1 Διακόπτης επιλογής ταχύτητας
- 2 LED συσσωρευτή (ένδειξη κατάστασης)
- 3 Διακόπτης εναλλαγής φοράς περιστροφής/φραγή
- 4 Διακόπτης ON/OFF
- 5 Μαλακή λαβή
- 6 Συστοιχία συσσωρευτών
- 7 Πλήκτρο για την απασφάλιση της συστοιχίας συσσωρευτών
- 8 LED λυχνίας εργασίας
- 9 Προεπιλογή ροπής στρέψης / βαθμίδας διάτρησης
- 10 Τσοκ ταχείας σύσφιξης
- 10a Δακτύλιος τσοκ

11 Υποδοχή για τις μύτες

12 Στήριγμα μυτών

Εικόνα A:

13 Κόκκινο LED ελέγχου φόρτισης

14 Πράσινο LED ελέγχου φόρτισης

15 Φορτιστής

### **Παραδοτέος εξοπλισμός**

1 Επαναφορτιζόμενο δραπανοκατσάβιδο

1 Ταχυφορτιστής συσσωρευτών

1 Συστοιχία συσσωρευτών

1 Βαλιτσάκι μεταφοράς

1 Οδηγίες χρήσης

### **Τεχνικά χαρακτηριστικά**

Επαναφορτιζόμενο δραπανοκατσάβιδο:  
PBSA 12 C2:

Τάση μέτρησης: 12 V  $\equiv$  (συνεχές ρεύμα)

Ονομαστικός αριθμός στροφών

ρελαντί: 1η ταχύτητα:  $n_0$  0 - 350 min<sup>-1</sup>

2η ταχύτητα:  $n_0$  0 - 1300 min<sup>-1</sup>

Εύρος σύσφιξης

τσοκ : μέγ. Ø 10 χιλ.

Μέγ. διάμετρος

διάτρησης: Χάλυβας: 8 χιλ.

Ξύλο: 20 χιλ.

Συστοιχία συσσωρευτών: PAP 12 A3:

Τύπος: ΛΙΘΙΟΥ-ΙΟΝΤΩΝ

Τάση μέτρησης: 12 V  $\equiv$  (συνεχές ρεύμα)

Στοιχεία: 3

Χωρητικότητα: 2000 mAh (24 Wh)

Ταχυφορτιστής συσσωρευτών: PLG 12 A3

ΕΙΣΟΔΟΣ / Input:

Τάση μέτρησης: 230 - 240 V ~, 50 Hz  
(Εναλλασσόμενη τάση)

Κατανάλωση μέτρησης: 38 W

Ασφάλεια (εσωτερικά): 2 A 

**ΕΞΟΔΟΣ / Output:**

Τάση μέτρησης: 12,6 V ---  
(συνεχές ρεύμα)  
Ρεύμα μέτρησης: 2400 mA  
Διάρκεια φόρτισης: περ. 60 λεπτά  
Κατηγορία προστασίας: II / □ (διπλή μόνωση)

**Τιμή εκπομπής θορύβου:**

Τιμή μέτρησης για θόρυβο διακριβωμένη σύμφωνα με το EN ISO 4871. Το επίπεδο θορύβου Α-στάθμισης του ηλεκτρικού εργαλείου ανέρχεται συνήθως:

Στάθμη ηχητικής πίεσης:  $L_{PA} = 71,1 \text{ dB (A)}$   
Αβειαιότητα K:  $K_{PA} = 3 \text{ dB}$   
Στάθμη ηχητικής απόδοσης:  $L_{WA} = 82,1 \text{ dB (A)}$   
Αβειαιότητα K:  $K_{WA} = 3 \text{ dB}$

**Τιμή εκπομπής κραδασμών:**

Ολικές τιμές κραδασμών (διανυσματικό άθροισμα τριών κατευθύνσεων) υπολογισμένες κατά EN 60745:

Διάρθρωση σε μέταλλο: Τιμή εκπομπής κραδασμών  
 $a_{h,D} = 1,987 \text{ m/s}^2$   
Αβειαιότητα K = 1,5 m/s<sup>2</sup>

Βίδωμα χωρίς κρούση: Τιμή εκπομπής κραδασμών  
 $a_h = 0,781 \text{ m/s}^2$   
Αβειαιότητα K = 1,5 m/s<sup>2</sup>

**ΥΠΟΔΕΙΞΗ**

► Το αναφερόμενο σε αυτές τις οδηγίες επίπεδο κραδασμών έχει μετρηθεί σύμφωνα με μια τυποποιημένη διαδικασία μέτρησης και μπορεί να χρησιμοποιείται για τη σύγκριση συσκευών. Η αναφερόμενη τιμή εκπομπής κραδασμών μπορεί επίσης να χρησιμοποιείται για μια αρχική εκτίμηση της έκθεσης.

**⚠ ΠΡΟΕΙΔΟΠΟΙΗΣΗ!**

► Το επίπεδο κραδασμών αλλάζει ανάλογα με τη χρήση του ηλεκτρικού εργαλείου και σε ορισμένες περιπτώσεις μπορεί να βρίσκεται πάνω από την αναφερόμενη σε αυτές τις οδηγίες τιμή. Το φορτίο κραδασμών θα μπορούσε να υποτιμηθεί, εάν το ηλεκτρικό εργαλείο χρησιμοποιείται τακτικά με αυτό τον τρόπο. Προσπαθείτε να διατηρείτε την επιβάρυνση λόγω δονήσεων σε όσο το δυνατόν χαμηλότερα επίπεδα. Παραδειγματικά μέτρα μείωσης της επιβάρυνσης λόγω δονήσεων είναι η χρήση γαντιών κατά τη χρήση του εργαλείου και ο περιορισμός του χρόνου εργασίας. Εδώ πρέπει να συνυπολογίζονται όλα τα μέρη του κύκλου εργασίας (παραδείγματος χάριν χρόνοι, κατά τους οποίους το ηλεκτρικό εργαλείο είναι απενεργοποιημένο, και χρόνοι, κατά τους οποίους είναι μεν ενεργοποιημένο, αλλά λειτουργεί χωρίς φορτίο).



**Γενικές υποδείξεις ασφαλείας για τα ηλεκτρικά εργαλεία**



**⚠ ΠΡΟΕΙΔΟΠΟΙΗΣΗ!**

► Διαβάστε όλες τις υποδείξεις ασφαλείας και τις οδηγίες. Σε περίπτωση μη τήρησης των υποδείξεων ασφαλείας και των οδηγιών, ενδέχεται να προκληθεί ηλεκτροπληξία, πυρκαγιά ή/και σοβαροί τραυματισμοί.

**Φυλάξτε όλες τις υποδείξεις ασφαλείας και τις οδηγίες για να μπορείτε να ανατρέξετε σε αυτές μελλοντικά.**

Ο χρησιμοποιούμενος σε αυτές τις υποδείξεις ασφαλείας όρος «Ηλεκτρικό εργαλείο» αναφέρεται σε ηλεκτρικά εργαλεία (με καλώδιο) που λειτουργούν με ρεύμα και σε ηλεκτρικά εργαλεία (χωρίς καλώδιο) που λειτουργούν με συσσωρευτή.

**1. Ασφάλεια στον χώρο εργασίας**

α) Διατηρείτε το χώρο εργασίας σας καθαρό και φροντίστε για επαρκή φωτισμό. Η ακαταστασία και οι μη φωτισμένοι χώροι εργασίας μπορούν να οδηγήσουν σε ατυχήματα.

- β) Μην εργάζεστε με το ηλεκτρικό εργαλείο σε εκρήξιμα περιβάλλοντα με εύφλεκτα υγρά, αέρια ή σκόνη. Κατά τη χρήση των ηλεκτρικών εργαλείων δημιουργούνται σπινθήρες, από τους οποίους μπορούν να αναφλεγούν η σκόνη ή οι ατμοί.
- γ) Κρατάτε τα παιδιά και άλλα άτομα μακριά κατά τη χρήση του ηλεκτρικού εργαλείου. Εάν αποσπαστεί η προσοχή σας, ενδέχεται να χάσετε τον έλεγχο της συσκευής.

## 2. Ηλεκτρική ασφάλεια

- α) Το βύσμα σύνδεσης του ηλεκτρικού εργαλείου πρέπει να ταιριάζει στην πρίζα. Το βύσμα δεν επιτρέπεται να τροποποιηθεί με κανέναν τρόπο. Μην χρησιμοποιείτε βύσματα προσαρμογών μαζί με γειωμένα ηλεκτρικά εργαλεία. Τα μη τροποποιημένα βύσματα και οι κατάλληλες πρίζες μειώνουν τον κίνδυνο ηλεκτροπληξίας.
- β) Αποφεύγετε τη σωματική επαφή με γειωμένες επιφάνειες, όπως σωληνες, θερμαντικά σώματα, εστίες και ψυγεία. Παρατηρείται αυξημένος κίνδυνος ηλεκτροπληξίας όταν το σώμα σας είναι γειωμένο.
- γ) Κρατάτε τα ηλεκτρικά εργαλεία μακριά από βροχή ή υγρασία. Η διείσδυση νερού σε μια ηλεκτρική συσκευή αυξάνει τον κίνδυνο ηλεκτροπληξίας.
- δ) Μην χρησιμοποιείτε το καλώδιο άσκοπα, π.χ. για να μεταφέρετε το ηλεκτρικό εργαλείο, να το κρεμάσετε ή για να τραβήξετε το βύσμα από την πρίζα. Κρατάτε το καλώδιο μακριά από υψηλές θερμοκρασίες, λάδια, αιχμηρές άκρες ή κινούμενα εξαρτήματα της συσκευής. Τα φθαρμένα ή μπερδεμένα καλώδια αυξάνουν τον κίνδυνο ηλεκτροπληξίας.
- ε) Όταν εργάζεστε με ένα ηλεκτρικό εργαλείο σε εξωτερικό χώρο, χρησιμοποιείτε αποκλειστικά εγκεκριμένα για εξωτερικούς χώρους καλώδια προέκτασης. Η χρήση κατάλληλου καλωδίου επέκτασης για εξωτερικό χώρο μειώνει τον κίνδυνο ηλεκτροπληξίας.
- στ) Εάν δεν μπορεί να αποφευχθεί η λειτουργία του ηλεκτρικού εργαλείου σε υγρό περιβάλλον, χρησιμοποιείτε διακόπτη ασφαλείας. Η χρήση διακόπτη ασφαλείας μειώνει τον κίνδυνο ηλεκτροπληξίας.

## 3. Ασφάλεια ατόμων

- α) Να είστε πάντα προσεκτικοί. Προσέχετε τι κάνετε και χρησιμοποιείτε τη λογική όταν εργάζεστε με ένα ηλεκτρικό εργαλείο. Μην χρησιμοποιείτε ηλεκτρικά εργαλεία εάν είστε κουρασμένοι ή υπό την επήρεια ναρκωτικών, αλκοόλ ή φαρμάκων. Μια μόνο στιγμή απροσεξίας κατά τη χρήση του ηλεκτρικού εργαλείου αρκεί για να προκληθούν σοβαροί τραυματισμοί.
- β) Φοράτε μέσα ατομικής προστασίας και πάντα γυαλιά προστασίας. Όταν χρησιμοποιείτε εξοπλισμό ατομικής προστασίας, όπως μάσκα για τη σκόνη, αντιολισθητικά υποδήματα ασφαλείας, κράνος ή προστατευτικά ακοής, ανάλογα με το είδος και τη χρήση του ηλεκτρικού εργαλείου, μειώνεται ο κίνδυνος τραυματισμών.
- γ) Αποφεύγετε τυχόν ακούσια έναρξη λειτουργίας. Διασφαλίζετε ότι το ηλεκτρικό εργαλείο είναι απενεργοποιημένο, προτού το συνδέσετε στην παροχή ρεύματος ή/και τον συσσωρευτή, καθώς και προτού το σηκώσετε ή το μεταφέρετε. Όταν μεταφέρετε το ηλεκτρικό εργαλείο και έχετε το δάχτυλο στον διακόπτη ή εάν έχετε συνδέσει την ήδη ενεργοποιημένη συσκευή στην παροχή ρεύματος, ενδέχεται να προκληθούν ατυχήματα.
- δ) Απομακρύνετε εργαλεία ρύθμισης ή μηχανικά κλειδιά πριν ενεργοποιήσετε το ηλεκτρικό εργαλείο. Ένα εργαλείο ή κλειδί, το οποίο βρίσκεται σε ένα περιστρεφόμενο εξάρτημα της συσκευής, μπορεί να οδηγήσει σε τραυματισμούς.
- ε) Αποφεύγετε τυχόν μη φυσιολογικές στάσεις του σώματος. Φροντίζετε για ασφαλή στάση και διατηρείτε πάντα την ισορροπία. Έτσι, μπορείτε να ελέγχετε το ηλεκτρικό εργαλείο καλύτερα σε μη αναμενόμενες καταστάσεις.
- στ) Φοράτε κατάλληλο ρουχισμό. Μην φοράτε μακριά ρούχα ή κοσμήματα. Κρατάτε τα μαλλιά, τα ρούχα και τα γάντια μακριά από κινούμενα εξαρτήματα. Τα χαλαρά ρούχα, τα κοσμήματα ή τα μακριά μαλλιά μπορούν να πιαστούν σε κινούμενα εξαρτήματα.
- ζ) Εάν είναι δυνατή η τοποθέτηση διατάξεων αναρρόφησης και συλλογής σκόνης, βεβαιωθείτε ότι έχουν συνδεθεί και χρησιμοποιούνται σωστά. Η χρήση μιας διάταξης αναρρόφησης σκόνης μπορεί να μειώσει τους κινδύνους από τη σκόνη.

#### 4. Χρήση και χειρισμός του ηλεκτρικού εργαλείου

- α) Μην καταπονείτε υπερβολικά τη συσκευή. Χρησιμοποιείτε το κατάλληλο ηλεκτρικό εργαλείο ανάλογα με την εργασία. Με το κατάλληλο ηλεκτρικό εργαλείο εργάζεστε καλύτερα και ασφαλέστερα στο δοθέν πεδίο απόδοσης.
- β) Μη χρησιμοποιείτε ηλεκτρικά εργαλεία, των οποίων ο διακόπτης έχει υποστεί βλάβη. Ένα ηλεκτρικό εργαλείο, το οποίο δεν μπορεί πλέον να ενεργοποιηθεί ή απενεργοποιηθεί, είναι επικίνδυνο και πρέπει να επισκευαστεί.
- γ) Αποσυνδέετε το βύσμα από την πρίζα ή/και αφαιρείτε το συσσωρευτή πριν από τη διεξαγωγή ρυθμίσεων στη συσκευή, πριν από την αλλαγή αξεσουάρ ή πριν από την αποθήκευση της συσκευής. Αυτό το μέτρο ασφαλείας αποτρέπει την ακούσια εκκίνηση του ηλεκτρικού εργαλείου.
- δ) Φυλάτε τα μη χρησιμοποιούμενα ηλεκτρικά εργαλεία εκτός εμβέλειας των παιδιών. Μην επιτρέπετε να χρησιμοποιούν τη συσκευή άτομα τα οποία δεν έχουν εξοικειωθεί με τη χρήση ή που δεν έχουν διαβάσει τις παρούσες οδηγίες. Τα ηλεκτρικά εργαλεία είναι επικίνδυνα όταν χρησιμοποιούνται από άτομα χωρίς εμπειρία.
- ε) Φροντίζετε τα ηλεκτρικά εργαλεία με προσοχή. Ελέγχετε εάν τα κινούμενα εξαρτήματα λειτουργούν σωστά και δεν μαγκώνουν, καθώς και εάν έχουν σπάσει εξαρτήματα ή παρουσιάζουν βλάβη που να επηρεάζει τη λειτουργία του ηλεκτρικού εργαλείου. Τα εξαρτήματα που έχουν υποστεί βλάβη πρέπει να επισκευάζονται πριν από τη χρήση της συσκευής. Πολλά ατυχήματα οφείλονται στην κακή συντήρηση ηλεκτρικών εργαλείων.
- στ) Διατηρείτε τα εργαλεία κοπής αιχμηρά και καθαρά. Τα εργαλεία κοπής των οποίων η φροντίδα έχει εκτελεστεί με προσοχή και τα οποία διαθέτουν αιχμηρές ακμές κοπής μαγκώνουν λιγότερο και είναι ευκολότερα στο χειρισμό.

ζ) Χρησιμοποιείτε το ηλεκτρικό εργαλείο, τα αξεσουάρ, τα εργαλεία, κλπ., σύμφωνα με τις παρούσες οδηγίες. Λαμβάνετε υπόψη τις συνθήκες εργασίας και τη δραστηριότητα προς διεξαγωγή. Η χρήση ηλεκτρικών εργαλείων για διαφορετικές από τις προβλεπόμενες χρήσεις μπορεί να οδηγήσει σε επικίνδυνες καταστάσεις.

#### 5. Χρήση και χειρισμός του επαναφορτιζόμενου εργαλείου

- α) Φορτίζετε τους συσσωρευτές μόνο με προτεινόμενος από τον κατασκευαστή φορτιστές. Σε κατάλληλους για συγκεκριμένο τύπο συσσωρευτών φορτιστές παρατηρείται κίνδυνος πυρκαγιάς όταν χρησιμοποιούνται με διαφορετικούς συσσωρευτές.
- β) Χρησιμοποιείτε αποκλειστικά τους προβλεπόμενους συσσωρευτές στα ηλεκτρικά εργαλεία. Η χρήση άλλων συσσωρευτών μπορεί να οδηγήσει σε τραυματισμούς και πυρκαγιά.
- γ) Όταν δεν χρησιμοποιείται, κρατάτε το συσσωρευτή μακριά από συνδετήρες, νομίσματα, κλειδιά, καρφιά, βίδες ή άλλα μικρά μεταλλικά αντικείμενα, τα οποία θα μπορούσαν να προκαλέσουν γεφύρωση των επαφών. Τυχόν βραχυκύκλωμα μεταξύ των επαφών του συσσωρευτή μπορεί να προκαλέσει εγκαύματα ή πυρκαγιά.
- δ) Σε περίπτωση εσφαλμένης χρήσης, ενδέχεται να εξέλθει υγρό από τον συσσωρευτή. Αποφεύγετε την επαφή με το υγρό. Σε περίπτωση επαφής, ξεπλύνετε με νερό. Εάν το υγρό έλθει σε επαφή με τα μάτια, ζητήστε επιπλέον ιατρική βοήθεια. Το εκρέον υγρό των συσσωρευτών μπορεί να προκαλέσει δερματικούς ερεθισμούς ή εγκαύματα.



**ΠΡΟΣΟΧΗ! ΚΙΝΔΥΝΟΣ ΕΚΡΗΞΗΣ!**

Μην φορτίζετε ποτέ μη επαναφορτιζόμενες μπαταρίες.



Προστατεύετε τον συσσωρευτή από υψηλές θερμοκρασίες, καθώς και π.χ. από συνεχή ηλιακή ακτινοβολία, φωτιά, νερό και υγρασία. Υπάρχει κίνδυνος έκρηξης.



## 6. Σέρβις

- α) Το ηλεκτρικό εργαλείο σας πρέπει να επισκευάζεται αποκλειστικά από εξειδικευμένο προσωπικό και μόνο με γνήσια ανταλλακτικά. Κατά αυτόν τον τρόπο, διατηρείται η ασφάλεια του ηλεκτρικού εργαλείου.

### Υποδείξεις ασφαλείας για δραπανοκατσάβιδα

#### **⚠ ΠΡΟΕΙΔΟΠΟΙΗΣΗ!**

- Πιάνετε τη συσκευή από τις μονωμένες επιφάνειες των λαβών όταν διεξάγετε εργασίες, κατά τις οποίες η βίδα ή το εργαλείο μπορεί να έρθει σε επαφή με ρευματοφόρα καλώδια. Η επαφή της βίδας ή του εργαλείου εφαρμογής με ένα ρευματοφόρο αγωγό μπορεί να θέσει υπό τάση ακόμη και μεταλλικά τμήματα της συσκευής, προκαλώντας ηλεκτροπληξία.

### Υποδείξεις ασφαλείας για φορτιστές

- Αυτή η συσκευή επιτρέπεται να χρησιμοποιείται από παιδιά άνω των 8 ετών, καθώς και από άτομα με περιορισμένες φυσικές, αισθητηριακές ή νοητικές ικανότητες ή ελλείψεις από άποψη εμπειρίας και γνώσεων, εφόσον επιβλέπονται ή έχουν ενημερωθεί αναφορικά με την ασφαλή χρήση της συσκευής και κατανοούν τους πιθανούς κινδύνους. Τα παιδιά δεν επιτρέπεται να παίζουν με τη συσκευή. Ο καθαρισμός και η συντήρηση χρήστη δεν επιτρέπεται να διεξάγονται από παιδιά, χωρίς επίβλεψη.



Ο φορτιστής είναι κατάλληλος για λειτουργία μόνο σε εσωτερικούς χώρους.

#### **⚠ ΠΡΟΕΙΔΟΠΟΙΗΣΗ!**

- Εάν το καλώδιο σύνδεσης δικτύου της συσκευής υποστεί βλάβη, πρέπει να αντικατασταθεί από τον κατασκευαστή ή το τμήμα εξυπηρέτησης πελατών ή ένα αντιστοίχως εξειδικευμένο άτομο, ώστε να αποφευχθούν τυχόν κίνδυνοι.

### Πριν από τη θέση σε λειτουργία Απομάκρυνση/Φόρτιση/Τοποθέτηση της συστοιχίας συσσωρευτών

#### **ΥΠΟΔΕΙΞΗ**

- Η μπαταρία είναι μερικής φορτισμένη. Στην ιδανική περίπτωση, φορτίστε πλήρως την μπαταρία πριν τη χρήση. Μπορείτε να φορτίζετε το συσσωρευτή λιθίου - ιόντων ανά πάσα στιγμή, χωρίς να μειώνεται η διάρκεια ζωής. Διακοπή της διαδικασίας φόρτισης δεν βλάπτει το συσσωρευτή.

#### **⚠ ΠΡΟΣΟΧΗ!**

- Τραβάτε πάντα το βύσμα, πριν πάρετε τη συστοιχία συσσωρευτών **6** από το φορτιστή ή πριν την τοποθετήσετε.
- 1.) Για την αφαίρεση της συστοιχίας συσσωρευτών, **6** πιέστε τα πλήκτρα απασφάλισης **7** και τραβήξτε τη συστοιχία συσσωρευτών **6** από τη συσκευή.
  - 2.) Τοποθετήστε τη συστοιχία συσσωρευτών **6** στον φορτιστή **15**.
  - 3.) Εισάγετε το βύσμα στην πρίζα. Ανάβει το κόκκινο LED ελέγχου φόρτισης **13**.
  - 4.) Η πράσινη λυχνία LED ελέγχου φόρτισης **14** σηματοδοτεί ότι η διαδικασία φόρτισης έχει ολοκληρωθεί και ότι η συστοιχία συσσωρευτών **6** είναι έτοιμη για χρήση.
  - 5.) Ωθήστε τη συστοιχία συσσωρευτών **6** μέσα στη συσκευή.

## Ανάγνωση κατάστασης συσσωρευτών

Σε ενεργοποιημένη συσκευή, η κατάσταση ή η υπολειπόμενη απόδοση προβάλλονται στο LED συσσωρευτή 2 ως εξής:

ΚΟΚΚΙΝΟ/ΠΟΡΤΟΚΑΛΙ/ΠΡΑΣΙΝΟ ΧΡΩΜΑ = μέγιστη φόρτιση  
 ΚΟΚΚΙΝΟ/ΠΟΡΤΟΚΑΛΙ ΧΡΩΜΑ = μέτρια φόρτιση  
 ΚΟΚΚΙΝΟ = αδύναμη φόρτιση - φορτίστε το συσσωρευτή

## Αλλαγή εργαλείων

Το επαναφορτιζόμενο δραπανοκατσάβιδο διαθέτει μια πλήρως αυτόματη ασφάλιση ατράκτου SPINDLE LOCK.

Κατά το σταμάτημα του μοτέρ, ασφαλιζεται το σύστημα ισχύος, έτσι ώστε να μπορείτε να ανοίξετε το τσοκ ταχείας σύσφιξης 10 μέσω περιστροφής ↻. Αφού τοποθετήσετε το επιθυμητό εργαλείο και το συσφίξετε περιστρέφοντας το τσοκ ↻, μπορείτε να συνεχίσετε αμέσως την εργασία σας. Η ασφάλιση ατράκτου χαλαρώνει αυτόματα με την εκκίνηση του μοτέρ (πάτημα του διακόπτη ON/OFF 4).

## Μηχανισμός 2 ταχυτήτων

### ⚠ ΠΡΟΣΟΧΗ!

- ▶ Χρησιμοποιείτε τον διακόπτη επιλογής ταχύτητας 1 μόνο εάν έχει ακινητοποιηθεί η συσκευή. Σε αντίθετη περίπτωση, υπάρχει κίνδυνος πρόκλησης ζημιάς στη συσκευή.

Στην πρώτη ταχύτητα (διακόπτης επιλογής ταχύτητας 1 στη θέση: 1)

επιτυγχάνετε έναν αριθμό στροφών περ. 350 min<sup>-1</sup> και υψηλή ροπή στρέψης. Αυτή η ρύθμιση ενδείκνυται για όλες τις εργασίες βιδώματος.

Στη δεύτερη ταχύτητα (διακόπτης επιλογής ταχύτητας 1 στη θέση: 2)

επιτυγχάνετε έναν αριθμό στροφών περ. 1300 min<sup>-1</sup> για τη διεξαγωγή εργασιών διάτρησης.

## Αφαίρεση τσοκ

Για να χρησιμοποιήσετε την υποδοχή για τις μύτες 11, πρέπει να αφαιρέσετε το τσοκ ταχείας σύσφιξης 10.

### Αφαίρεση τσοκ:

- ◆ Κρατήστε σταθερό το τσοκ ταχείας σύσφιξης 10 από μπροστά.
- ◆ Τραβήξτε / Ωθήστε τον δακτύλιο τσοκ 10a προς την κατεύθυνση του τσοκ ταχείας σύσφιξης 10. Το τσοκ ταχείας σύσφιξης 10 έχει πλέον απασφαλιστεί και μπορεί να αφαιρεθεί τραβώντας το μπροστά.

### Τοποθέτηση τσοκ ταχείας σύσφιξης:

- ◆ Για να τοποθετήσετε ξανά το τσοκ ταχείας σύσφιξης 10, τραβήξτε τον δακτύλιο τσοκ 10a προς την κατεύθυνση του τσοκ ταχείας σύσφιξης 10. Σπρώξτε παράλληλα το τσοκ ταχείας σύσφιξης 10 πάνω από την υποδοχή για τις μύτες 11. Αφήστε ελεύθερο τον δακτύλιο τσοκ 10a, για να ασφαλίσετε το τσοκ ταχείας σύσφιξης 10.

### ΥΠΟΔΕΙΞΗ

- ▶ Εάν το τσοκ ταχείας σύσφιξης 10 δεν ασφαλίζει από μόνο του, γυρίστε τον δακτύλιο του τσοκ 10a.

## Χρήση της υποδοχής για τις μύτες

Αφού αφαιρέσετε το τσοκ ταχείας σύσφιξης 10, μπορείτε να χρησιμοποιήσετε την υποδοχή για τις μύτες 11.

- ◆ Τοποθετήστε μία κατάλληλη μύτη στην υποδοχή για τις μύτες 11.
- ◆ Ωθήστε τη μύτη τέρμα μέσα στην υποδοχή 11. Χάρη στον οδηγό και στο μαγνητικό στήριγμα, η μύτη κάθεται καλά.
- ◆ Για την αφαίρεση της μύτης, τραβήξτε την έξω από την υποδοχή για τις μύτες 11.

## Προεπιλογή ροπής στρέψης / Βαθμίδα διάτρησης

Με την προεπιλογή ροπής στρέψης **9** μπορείτε να ρυθμίσετε την ισχύ περιστροφής.

- ◆ Επιλέξτε μια χαμηλή βαθμίδα για μικρές βίδες ή μαλακά υλικά.
- ◆ Επιλέξτε μια υψηλή βαθμίδα για μεγάλες βίδες, σκληρά υλικά ή για την απομάκρυνση βιδών.
- ◆ Επιλέξτε για εργασίες διάτρησης τη βαθμίδα διάτρησης ρυθμίζοντας την προεπιλογή ροπής στρέψης **9** στη θέση **2**.
- ◆ Για εργασίες διάτρησης επίσης ωθήστε το διακόπτη επιλογής ταχύτητας **1** προς τα εμπρός (θέση: 2).

## Θέση σε λειτουργία

### Εναλλαγή κατεύθυνσης περιστροφής/Απασφάλιση συσκευής

- ◆ Απασφαλίστε τη συσκευή και αλλάξτε την κατεύθυνση περιστροφής πιέζοντας το διακόπτη εναλλαγής κατεύθυνσης περιστροφής **3** προς τα δεξιά ή αριστερά.

### Ενεργοποίηση/απενεργοποίηση

#### Ενεργοποίηση:

- ◆ Για την έναρξη λειτουργίας της συσκευής, πιέστε παρατεταμένα τον διακόπτη ON/OFF **4**. Το LED λυχνίας εργασίας **8** ανάβει με ελαφρώς ή πλήρως πατημένο το διακόπτη ON/OFF **4**. Έτσι, επιτρέπει τον φωτισμό του χώρου εργασίας σε περίπτωση κακών συνθηκών φωτισμού.

#### Απενεργοποίηση:

- ◆ Για την απενεργοποίηση της συσκευής, αφήστε το διακόπτη ON/OFF **4**.

### Ρύθμιση αριθμού στροφών

Ο διακόπτης ON/OFF **4** διαθέτει μηχανισμό μεταβλητής ρύθμισης ταχύτητας. Πατώντας ελαφρώς το διακόπτη ON/OFF **4**, επιτυγχάνεται χαμηλός αριθμός στροφών. Με αυξανόμενη πίεση, αυξάνεται ο αριθμός στροφών.

## ΥΠΟΔΕΙΞΗ

- ▶ Το ενσωματωμένο φρένο μοτέρ φροντίζει για μια γρήγορη ακινητοποίηση.

## Ενεργοποίηση φραγής

- ◆ Πιέστε το διακόπτη εναλλαγής φοράς περιστροφής **3** στη μεσαία θέση. Ο διακόπτης ON/OFF **4** είναι μπλοκαρισμένος.

## Υποδείξεις και τεχνάσματα



Υπόδειξη! Κανόνες συμπεριφοράς.

- ◆ Πριν από τη λειτουργία, ελέγχετε εάν το εξάρτημα βιδώματος ή διάτρησης έχει τοποθετηθεί σωστά, δηλαδή εάν είναι κεντραρισμένο στο τσοκ.
- ◆ Οι κατασβιδόμενες επισημαίνονται με τις διαστάσεις και το σχήμα τους. Εάν δεν είστε σίγουροι, δοκιμάζετε πάντα πρώτα εάν η μύτη εφαρμόζει χωρίς τζόγο στην κεφαλή της βίδας.

### Ροπή στρέψης:

- ◆ Οι μικρότερες βίδες/μύτες μπορούν να υποστούν ζημιά όταν ρυθμίζετε υπερβολικά υψηλή ροπή στρέψης ή/και υπερβολικά υψηλό αριθμό στροφών.

### Περίπτωση βιδώματος σε σκληρή επιφάνεια (σε μέταλλο):

- ◆ Ιδιαίτερα υψηλές ροπές στρέψης παρατηρούνται, π.χ. σε μεταλλικές βιδωτές συνδέσεις, με χρήση εξαρτημάτων μηχανικών κλειδίων. Επιλέξτε χαμηλό αριθμό στροφών.

### Περίπτωση βιδώματος σε μαλακή επιφάνεια (π.χ. σε μαλακό ξύλο):

- ◆ Βιδώνετε και εδώ με χαμηλό αριθμό στροφών, ώστε να μην καταστρέψετε π.χ. την ξύλινη επιφάνεια κατά την επαφή με την μεταλλική κεφαλή της βίδας. Χρησιμοποιείτε μια συσκευή διεύρυνσης διαμέτρου.

Κατά τη διάτρηση ξύλου, μετάλλου και άλλων υλικών, λαμβάνετε οπωσδήποτε υπόψη τα εξής:

- ◆ Σε μικρή διάμετρο τρυπανιού, χρησιμοποιείτε υψηλό αριθμό στροφών και σε μεγάλη διάμετρο τρυπανιού, χαμηλό αριθμό στροφών.
- ◆ Επιλέξτε, σε σκληρά υλικά, χαμηλό αριθμό στροφών, σε μαλακά υλικά υψηλό αριθμό στροφών.
- ◆ Ασφαλιζετε ή στερεώνετε (εάν είναι δυνατόν) το τεμάχιο επεξεργασίας σε μια διάταξη σύσφιξης.
- ◆ Σημειώστε τη θέση, στην οποία πρέπει να γίνει διάτρηση, με μια ακίδα ή ένα καρφί. Επιλέγεται χαμηλό αριθμό στροφών για την έναρξη της διάτρησης.
- ◆ Τραβάτε το περιστρεφόμενο τρυπάνι πολλές φορές από την οπή διάτρησης, ώστε να απομακρύνετε ρινίδια ή υπολείμματα διάτρησης και για να την αερίσετε.

#### Διάτρηση σε μέταλλο:

- ◆ Χρησιμοποιείτε μεταλλικό τρυπάνι (HSS). Για καλύτερα αποτελέσματα, πρέπει να ψύξετε το τρυπάνι με λάδι κοπής. Μπορείτε, επίσης, να χρησιμοποιήσετε μεταλλικά τρυπάνια για διάτρηση σε πλαστικό. Διεξάγετε πρώτα διάτρηση με ένα τρυπάνι Ø 3 χιλ. και προσεγγίστε την επιθυμητή διάμετρο διάτρησης.

#### Διάτρηση σε ξύλο:

- ◆ Χρησιμοποιείτε ένα ξυλοτρύπανο με άκρο κεντραρίσματος, ενώ για βαθιές διατρήσεις χρησιμοποιείτε ένα οφιοειδές τρυπάνι. Για μεγάλη διάμετρο διάτρησης, χρησιμοποιείτε ένα τρυπάνι Forstner. Τις μικρές βίδες σε μαλακό ξύλο μπορείτε να τις βιδώνετε και χωρίς προδιάτρηση.

## Συντήρηση και καθαρισμός



**ΠΡΟΕΙΔΟΠΟΙΗΣΗ! ΚΙΝΔΥΝΟΣ ΤΡΑΥΜΑΤΙΣΜΟΥ!** Πριν από οποιαδήποτε εργασία στη συσκευή, απενεργοποιείτε την και αφαιρείτε τον συσσωρευτή.

Το επαναφορτιζόμενο δραπανοκατσάβιδο δε χρειάζεται συντήρηση.

- Η συσκευή πρέπει να είναι πάντα καθαρή, στεγνή και ελεύθερη από λάδια ή λίπος.
- Δεν επιτρέπεται να εισχωρούν υγρά στο εσωτερικό των συσκευών.
- Για τον καθαρισμό του περιβλήματος, χρησιμοποιείτε ένα στεγνό πανί. Μη χρησιμοποιείτε ποτέ βενζίνη, διαλυτικά μέσα ή καθαριστικά, τα οποία διαβρώνουν το πλαστικό.
- Εάν απαιτείται η αποθήκευση ενός συσσωρευτή ιόντων - λιθίου για μεγάλο χρονικό διάστημα, πρέπει να ελέγχεται τακτικά η κατάσταση φόρτισής του. Η βέλτιστη κατάσταση φόρτισης κυμαίνεται μεταξύ 50% και 80%. Το ενδεχόμενο κλίμα αποθήκευσης είναι σε δροσερό και στεγνό χώρο.

#### ΥΠΟΔΕΙΞΗ

- ▶ Τα μη αναφερόμενα ανταλλακτικά (π.χ. συσσωρευτής, διακόπτες) μπορείτε να τα παραγγείλετε μέσω της ανοιχτής τηλεφωνικής γραμμής του σέρβις.



## Εγγύηση της **Kompennass Handels GmbH**

Αξιότιμη πελάτισσα, αξιότιμε πελάτη,

Η παρούσα συσκευή διαθέτει 3 χρόνια εγγύηση από την ημερομηνία αγοράς. Στην περίπτωση ελλείψεων στο προϊόν έχετε νομικά δικαιώματα έναντι του πωλητή του προϊόντος. Αυτά τα νομικά δικαιώματα δεν περιορίζονται μέσω της κατωτέρω αναφερόμενης εγγύησης.

### **Προϋποθέσεις εγγύησης**

Η περίοδος εγγύησης ξεκινάει κατά την ημερομηνία αγοράς. Φυλάξτε καλά την πρωτότυπη απόδειξη ταμείου. Αυτό το έγγραφο απαιτείται ως απόδειξη για την αγορά.

Εάν, εντός τριών ετών από την ημερομηνία αγοράς, προκύψει στο προϊόν αυτό σφάλμα υλικού ή κατασκευής, κατόπιν κρίσης μας, επισκευάζουμε ή αντικαθιστούμε το προϊόν για εσάς δωρεάν.

Η παρούσα εγγύηση προϋποθέτει ότι εντός της περιόδου τριών ετών η ελαττωματική συσκευή και η απόδειξη αγοράς (απόδειξη ταμείου) θα υποβληθούν μαζί με σύντομη περιγραφή σχετικά με το που βρίσκεται η έλλειψη και τότε προέκυψε.

Εάν το ελάττωμα καλύπτεται από την εγγύησή μας, θα λάβετε το επισκευασμένο ή ένα νέο προϊόν.

### **Περίοδος εγγύησης και νομικές απαιτήσεις λόγω ελλείψεων**

Ο χρόνος εγγύησης δεν παρατείνεται μέσω της παροχής εγγύησης. Αυτό ισχύει και για εξαρτήματα, τα οποία έχουν αντικατασταθεί και επισκευαστεί.

Ενδεχόμενες ήδη υπάρχουσες ζημιές και ελλείψεις κατά την αγορά πρέπει να γνωστοποιούνται αμέσως μετά την αποσυσκευασία. Μετά τη λήξη του χρόνου εγγύησης, τυχόν εμφανιζόμενες επισκευές χρεώνονται.

### **Εύρος εγγύησης**

Η συσκευή κατασκευάστηκε σύμφωνα με αυστηρές οδηγίες ποιότητας και ελέγχθηκε προσεκτικά πριν από την αποστολή.

Η απόδοση εγγύησης ισχύει για σφάλματα υλικού ή κατασκευής. Η παρούσα εγγύηση δεν εκτείνεται σε τμήματα του προϊόντος, τα οποία εκτίθενται σε φυσιολογική φθορά και έτσι μπορεί να θεωρούνται εξαρτήματα φθοράς ή για ζημιές σε εύθραυστα εξαρτήματα, π.χ. διακόπτες, συσσωρευτές, ταψιά ή εξαρτήματα που είναι κατασκευασμένα από γυαλί.

Η παρούσα εγγύηση ακυρώνεται εάν προκληθεί ζημιά στο προϊόν, εάν δεν γίνεται σωστή χρήση ή συντήρηση. Για μια σωστή χρήση του προϊόντος πρέπει να τηρούνται επακριβώς οι αναφερόμενες υποδείξεις στις οδηγίες χειρισμού. Σκοποί χρήσης και χειρισμοί που δεν συνιστώνται ή για τους οποίους υπάρχει προειδοποίηση πρέπει απαραίτητα να αποφεύγονται.

Το προϊόν προορίζεται μόνο για ιδιωτική και όχι για επαγγελματική χρήση. Σε περίπτωση κακής μεταχείρισης και ακατάλληλης χρήσης, χρήσης βίας και παρεμβάσεων, οι οποίες δεν διεξήχθησαν από το εξουσιοδοτημένο μας τμήμα σέρβις, η εγγύηση παύει να ισχύει.

## Διαδικασία σε περίπτωση εγγύησης

Για την εξασφάλιση γρήγορης επεξεργασίας του ζητήματός σας, τηρείτε τις ακόλουθες υποδείξεις:

- Για όλες τις ερωτήσεις έχετε έτοιμη την απόδειξη αγοράς και τον κωδικό προϊόντος (π.χ. IAN 12345) ως απόδειξη για την αγορά.
- Μπορείτε να βρείτε τον κωδικό προϊόντος στην πινακίδα τύπου, χαραγμένο, στην πρώτη σελίδα των οδηγιών σας (κάτω αριστερά) ή σε αυτοκόλλητο στην πίσω ή κάτω πλευρά.
- Εάν προκύψουν σφάλματα λειτουργίας ή άλλες ελλείψεις, επικοινωνήστε κατ' αρχήν με το ακόλουθο αναφερόμενο τμήμα σέρβις **τηλεφωνικά ή με E-Mail**.
- Ένα προϊόν που θεωρείται ελαττωματικό μπορείτε να το αποστείλετε ατελώς στην αναφερόμενη διεύθυνση του σέρβις επισυνάπτοντας την απόδειξη αγοράς (απόδειξη ταμείου) και αναφέροντας που βρίσκεται η έλλειψη και τότε εμφανίστηκε.

### ΥΠΟΔΕΙΞΗ

- ▶ Σε ότι αφορά στα εργαλεία Parkside και Florabest, αποστέλλετε αποκλειστικά το ελαττωματικό προϊόν, χωρίς τα αξεσουάρ (π.χ. συσσωρευτή, βαλίτσα φύλαξης, εργαλεία συναρμολόγησης, κλπ.).



Στην ιστοσελίδα [www.lidl-service.com](http://www.lidl-service.com) μπορείτε να κατεβάσετε το παρόν και πολλά άλλα εγχειρίδια, βίντεο προϊόντων και λογισμικό.

## Σέρβις

### ⚠ ΠΡΟΕΙΔΟΠΟΙΗΣΗ!

- ▶ Αναθέτετε την επισκευή των συσκευών σας στην υπηρεσία σέρβις ή σε εξειδικευμένο ηλεκτρολόγο και μόνο με γνήσια ανταλλακτικά. Έτσι, διασφαλίζεται η ασφάλεια της συσκευής.
- ▶ Η αλλαγή του βύσματος ή του καλωδίου δικτύου πρέπει να διεξάγεται πάντα από τον κατασκευαστή της συσκευής ή από το τμήμα εξυπηρέτησης πελατών του. Έτσι, διασφαλίζεται η ασφάλεια της συσκευής.

#### GR Σέρβις Ελλάδα

Tel.: 801 5000 019 (0,03 EUR/Min.)

E-Mail: [kompernass@lidl.gr](mailto:kompernass@lidl.gr)

#### CY Σέρβις Κύπρος

Tel.: 8009 4409

E-Mail: [kompernass@lidl.com.cy](mailto:kompernass@lidl.com.cy)

IAN 306942

## Εισαγωγείας

Η ακόλουθη διεύθυνση δεν είναι διεύθυνση σέρβις. Επικοινωνήστε, κατ' αρχήν, με την αναφερόμενη υπηρεσία σέρβις.

KOMPERNASS HANDELS GMBH

BURGSTRASSE 21

DE-44867 BOCHUM

GERMANIA

[www.kompernass.com](http://www.kompernass.com)

## Απόρριψη



Η συσκευασία αποτελείται από φιλικά προς το περιβάλλον υλικά, τα οποία μπορείτε να απορρίψετε μέσω των τοπικών υπηρεσιών ανακύκλωσης.



**Μην πετάτε τα ηλεκτρικά εργαλεία στα οικιακά απορρίμματα!**

Σύμφωνα με την ευρωπαϊκή οδηγία 2012/19/EU, τα χρησιμοποιημένα ηλεκτρικά εργαλεία πρέπει να συλλέγονται χωριστά και να επαναχρησιμοποιούνται με φιλικό προς το περιβάλλον τρόπο.



**Μην απορρίψετε τους συσσωρευτές στα οικιακά απορρίμματα!**

Αφαιρείτε τους συσσωρευτές από τη συσκευή πριν από την απόρριψη.

Οι ελαττωματικοί ή χρησιμοποιημένοι συσσωρευτές πρέπει να ανακυκλώνονται σύμφωνα με την οδηγία 2006/66/EC. Επιστρέψετε τη συστοιχία συσσωρευτών ή/και τη συσκευή μέσω των προσφερόμενων εγκαταστάσεων συλλογής.

Ενημερωθείτε για τις δυνατότητες απόρριψης των χρησιμοποιημένων ηλεκτρικών εργαλείων/της συστοιχίας συσσωρευτών από την αρμόδια υπηρεσία της κοινότητας ή της πόλης σας.



Απορρίψτε τη συσκευασία με φιλικό τρόπο προς το περιβάλλον.

Λαμβάνετε υπόψη τη σήμανση στα διαφορετικά υλικά συσκευασίας και, εφόσον απαιτείται, ξεχωρίζετε τα. Τα υλικά συσκευασίας φέρουν σήμανση με συντομογραφίες (a) και ψηφία (b) με την εξής σημασία:

1-7: Πλαστικά,

20-22: Χαρτί και χαρτόνι,

80-98: Συνθετικά υλικά



Για πληροφορίες σχετικά με τις δυνατότητες απόρριψης του προϊόντος που δεν χρησιμοποιείται πλέον, απευθυνθείτε στις αρμόδιες υπηρεσίες της κοινότητας ή του δήμου σας.

## Μετάφραση της Πρωτότυπης Δήλωση συμμόρφωσης

Η KOMPERNASS HANDELS GMBH, υπεύθυνος τεκμηρίωσης: Semi Uguzlu, BURGSTR. 21, DE - 44867 BOCHUM, ΓΕΡΜΑΝΙΑ, δηλώνει δια της παρούσης ότι το παρόν προϊόν πληροί τα ακόλουθα πρότυπα, τα κανονιστικά έγγραφα και τις οδηγίες της ΕΚ:

**Οδηγία περί μηχανών**

(2006 / 42 / EC)

**Ηλεκτρομαγνητική συμβατότητα**

(2014 / 30 / EU)

**Οδηγία RoHS (σχετικά με τον περιορισμό χρήσης συγκεκριμένων επικίνδυνων ουσιών στον ηλεκτρικό και ηλεκτρονικό εξοπλισμό)**

(2011 / 65 / EU)\*

\*Ο κατασκευαστής φέρει αποκλειστική ευθύνη για τη σύνταξη αυτής της δήλωσης συμμόρφωσης. Το ανωτέρω περιγραφόμενο αντικείμενο της Δήλωσης πληροί τις προδιαγραφές της Οδηγίας 2011/65/EU του Ευρωπαϊκού Κοινοβουλίου και του Συμβουλίου της 8ης Ιουνίου 2011 σχετικά με τον περιορισμό της χρήσης συγκεκριμένων επικίνδυνων υλικών σε ηλεκτρικές και ηλεκτρονικές συσκευές.

**Εφαρμοσμένα εναρμονισμένα πρότυπα:**

EN 60745-1:2009/A11:2010

EN 60745-2-1:2010

EN 60745-2-2:2010

EN 62233:2008

EN 55014-1:2006+A1+A2

EN 55014-1:2017

EN 55014-2:1997+A1+A2

EN 55014-2:2015

EN 60335-1:2012+A11+A13

EN 60335-2-29:2004+A2

EN 61000-3-2:2014, EN61000-3-3:2013

EN 50581:2012

**Τύπος/περιγραφή συσκευής:** Επαναφορτιζόμενο δραπενοκαταβίδο PBSA 12 C2

**Έτος κατασκευής:** 05-2018

**Σειριακός αριθμός:** IAN 306942

Bochum, 04.05.2018



Semi Uguzlu

- Διευθυντής ποιότητας -

Με την επιφύλαξη τεχνικών αλλαγών υπό την έννοια της συνεχούς ανάπτυξης.



# Inhaltsverzeichnis

<b>Einleitung</b> .....	<b>28</b>
Bestimmungsgemäßer Gebrauch .....	28
Ausstattung .....	28
Lieferumfang .....	28
Technische Daten .....	28
<b>Allgemeine Sicherheitshinweise für Elektrowerkzeuge</b> .....	<b>29</b>
1. Arbeitsplatz-Sicherheit .....	29
2. Elektrische Sicherheit .....	30
3. Sicherheit von Personen .....	30
4. Verwendung und Behandlung des Elektrowerkzeugs .....	31
5. Verwendung und Behandlung des Akkuwerkzeugs .....	31
6. Service .....	31
Sicherheitshinweise für Bohrschrauber .....	32
Sicherheitshinweise für Ladegeräte .....	32
<b>Vor der Inbetriebnahme</b> .....	<b>32</b>
Akku-Pack entnehmen /laden / einsetzen .....	32
Akkuzustand ablesen .....	32
Werkzeuge wechseln .....	33
2-Gang Getriebe .....	33
Bohrfutter abnehmen .....	33
Bitaufnahme benutzen .....	33
Drehmomentvorwahl / Bohrstufe .....	33
<b>Inbetriebnahme</b> .....	<b>34</b>
Drehrichtung umschalten/ Gerät entriegeln .....	34
Ein-/ ausschalten .....	34
Drehzahl einstellen .....	34
Sperre aktivieren .....	34
Tipps und Tricks .....	34
<b>Wartung und Reinigung</b> .....	<b>35</b>
<b>Garantie der Kompernaß Handels GmbH</b> .....	<b>35</b>
<b>Service</b> .....	<b>37</b>
<b>Importeur</b> .....	<b>37</b>
<b>Entsorgung</b> .....	<b>37</b>
<b>Original-Konformitätserklärung</b> .....	<b>38</b>

## AKKU-BOHRSCHRAUBER PBSA 12 C2

### Einleitung

Wir beglückwünschen Sie zum Kauf Ihres neuen Gerätes. Sie haben sich damit für ein hochwertiges Produkt entschieden. Die Bedienungsanleitung ist Teil dieses Produkts. Sie enthält wichtige Hinweise für Sicherheit, Gebrauch und Entsorgung. Machen Sie sich vor der Benutzung des Produkts mit allen Bedien- und Sicherheitshinweisen vertraut. Benutzen Sie das Produkt nur wie beschrieben und für die angegebenen Einsatzbereiche. Händigen Sie alle Unterlagen bei Weitergabe des Produkts an Dritte mit aus.

### Bestimmungsgemäßer Gebrauch

Dieses Gerät ist zum Bohren und Schrauben in Holz, Kunststoff und Metall bestimmt. Benutzen Sie das Gerät nur wie beschrieben und für die angegebenen Einsatzbereiche. Jede andere Verwendung oder Veränderung des Gerätes gilt als nicht bestimmungsgemäß und birgt erhebliche Unfallgefahren. Für aus bestimmungswidriger Verwendung entstandene Schäden übernimmt der Hersteller keine Haftung. Nicht für den gewerblichen Einsatz bestimmt.

### Ausstattung

- ❶ Gangwahlschalter
- ❷ Akku-LED (Zustandsanzeige)
- ❸ Drehrichtungsumschalter / Sperre
- ❹ EIN- / AUS-Schalter
- ❺ Softgriff
- ❻ Akku-Pack
- ❼ Taste zur Entriegelung des Akku-Packs
- ❽ LED-Arbeitsleuchte
- ❾ Vorwahl Drehmoment / Bohrstufe
- ❿ Schnellspannbohrfutter
- 10a Bohrfutterring
- 11 Bitaufnahme
- 12 Bithalter

### Abbildung A:

- 13 Rote Ladekontroll-LED
- 14 Grüne Ladekontroll-LED
- 15 Ladegerät

### Lieferumfang

- 1 Akku-Bohrschrauber
- 1 Akku-Schnellladegerät
- 1 Akku-Pack
- 1 Tragekoffer
- 1 Bedienungsanleitung

### Technische Daten

#### Akku-Bohrschrauber: PBSA 12 C2:

- Bemessungsspannung: 12 V  $\equiv$  (Gleichstrom)  
Bemessungs-  
Leerlaufdrehzahl: 1. Gang:  $n_0$  0 - 350  $\text{min}^{-1}$   
2. Gang:  $n_0$  0 - 1300  $\text{min}^{-1}$

- Bohrfutterspann-  
bereich : max.  $\varnothing$  10 mm  
Max. Bohrdurchmesser: Stahl: 8 mm  
Holz: 20 mm

#### Akku-Pack: PAP 12 A3:

- Typ: LITHIUM-IONEN  
Bemessungsspannung: 12 V  $\equiv$  (Gleichstrom)  
Zellen: 3  
Kapazität: 2000 mAh (24 Wh)

#### Akku-Schnellladegerät: PLG 12 A3

##### EINGANG / Input:

- Bemessungsspannung: 230 - 240 V  $\sim$ , 50 Hz  
(Wechselspannung)

- Bemessungsaufnahme: 38 W

- Sicherung (innen): 2 A 

##### AUSGANG / Output:

- Bemessungsspannung: 12,6 V  $\equiv$  (Gleichstrom)  
Bemessungsstrom: 2400 mA  
Ladedauer: ca. 60 min  
Schutzklasse: II /  (Doppelschicht)

### Geräuschemissionswert:

Messwert für Geräusch ermittelt entsprechend EN ISO 4871. Der A-bewertete Geräuschpegel des Elektrowerkzeugs beträgt typischerweise:

Schalldruckpegel:  $L_{PA} = 71,1 \text{ dB (A)}$

Unsicherheit K:  $K_{PA} = 3 \text{ dB}$

Schallleistungspegel:  $L_{WA} = 82,1 \text{ dB (A)}$

Unsicherheit K:  $K_{WA} = 3 \text{ dB}$

### Schwingungsemissionswert:

Schwingungsgesamtwerte (Vektorsumme dreier Richtungen) ermittelt entsprechend EN 60745:

Bohren in Metall: Schwingungsemissionswert

$a_{h,D} = 1,987 \text{ m/s}^2$

Unsicherheit K =  $1,5 \text{ m/s}^2$

Schrauben ohne

Schlag: Schwingungsemissionswert

$a_h = 0,781 \text{ m/s}^2$

Unsicherheit K =  $1,5 \text{ m/s}^2$

### HINWEIS

- Der in diesen Anweisungen angegebene Schwingungspegel ist entsprechend einem genormten Messverfahren gemessen worden und kann für den Gerätevergleich verwendet werden. Der angegebene Schwingungsemissionswert kann auch zu einer einleitenden Einschätzung der Aussetzung verwendet werden.

### ! WARNUNG!

- Der Schwingungspegel wird sich entsprechend dem Einsatz des Elektrowerkzeugs verändern und kann in manchen Fällen über dem in diesen Anweisungen angegebenen Wert liegen. Die Schwingungsbelastung könnte unterschätzt werden, wenn das Elektrowerkzeug regelmäßig in solcher Weise verwendet wird. Versuchen Sie, die Belastung durch Vibrationen so gering wie möglich zu halten. Beispielhafte Maßnahmen zur Verringerung der Vibrationsbelastung sind das Tragen von Handschuhen beim Gebrauch des Werkzeugs und die Begrenzung der Arbeitszeit. Dabei sind alle Anteile des Betriebszyklus zu berücksichtigen (beispielsweise Zeiten, in denen das Elektrowerkzeug abgeschaltet ist, und solche, in denen es zwar eingeschaltet ist, aber ohne Belastung läuft).



## Allgemeine Sicherheitshinweise für Elektrowerkzeuge

### ! WARNUNG!

- Lesen Sie alle Sicherheitshinweise und Anweisungen. Versäumnisse bei der Einhaltung der Sicherheitshinweise und Anweisungen können elektrischen Schlag, Brand und/oder schwere Verletzungen verursachen.

### Bewahren Sie alle Sicherheitshinweise und Anweisungen für die Zukunft auf.

Der in den Sicherheitshinweisen verwendete Begriff „Elektrowerkzeug“ bezieht sich auf netzbetriebene Elektrowerkzeuge (mit Netzkabel) und auf akkubetriebene Elektrowerkzeuge (ohne Netzkabel).

### 1. Arbeitsplatz-Sicherheit

- Halten Sie Ihren Arbeitsbereich sauber und gut beleuchtet. Unordnung und unbeleuchtete Arbeitsbereiche können zu Unfällen führen.
- Arbeiten Sie mit dem Elektrowerkzeug nicht in explosionsgefährdeter Umgebung, in der sich brennbare Flüssigkeiten, Gase oder Stäube befinden. Elektrowerkzeuge erzeugen Funken, die den Staub oder die Dämpfe entzünden können.



- c) Halten Sie Kinder und andere Personen während der Benutzung des Elektrowerkzeugs fern. Bei Ablenkung können Sie die Kontrolle über das Gerät verlieren.

## 2. Elektrische Sicherheit

- a) Der Anschlussstecker des Elektrowerkzeuges muss in die Steckdose passen. Der Stecker darf in keiner Weise verändert werden. Verwenden Sie keine Adapterstecker gemeinsam mit schutzgeerdeten Elektrowerkzeugen. Unveränderte Stecker und passende Steckdosen verringern das Risiko eines elektrischen Schlages.
- b) Vermeiden Sie Körperkontakt mit geerdeten Oberflächen, wie von Rohren, Heizungen, Herden und Kühlschränken. Es besteht ein erhöhtes Risiko durch elektrischen Schlag, wenn Ihr Körper geerdet ist.
- c) Halten Sie Elektrowerkzeuge von Regen oder Nässe fern. Das Eindringen von Wasser in ein Elektrogerät erhöht das Risiko eines elektrischen Schlages.
- d) Zweckentfremden Sie das Kabel nicht, um das Elektrowerkzeug zu tragen, aufzuhängen oder um den Stecker aus der Steckdose zu ziehen. Halten Sie das Kabel fern von Hitze, Öl, scharfen Kanten oder sich bewegenden Geräteteilen. Beschädigte oder verwickelte Kabel erhöhen das Risiko eines elektrischen Schlages.
- e) Wenn Sie mit einem Elektrowerkzeug im Freien arbeiten, verwenden Sie nur Verlängerungskabel, die auch für den Außenbereich zugelassen sind. Die Anwendung eines für den Außenbereich geeigneten Verlängerungskabels verringert das Risiko eines elektrischen Schlages.
- f) Wenn der Betrieb des Elektrowerkzeuges in feuchter Umgebung nicht vermeidbar ist, verwenden Sie einen Fehlerstromschutzschalter. Der Einsatz eines Fehlerstromschutzschalters vermindert das Risiko eines elektrischen Schlages.

## 3. Sicherheit von Personen

- a) Seien Sie stets aufmerksam, achten Sie darauf, was Sie tun und gehen Sie mit Vernunft an die Arbeit mit einem Elektrowerkzeug. Benutzen Sie kein Elektrowerkzeug, wenn Sie müde sind oder unter dem Einfluss von Drogen, Alkohol oder Medikamenten stehen. Ein Moment der Unachtsamkeit beim Gebrauch des Elektrowerkzeuges kann zu ernsthaften Verletzungen führen.
- b) Tragen Sie persönliche Schutzausrüstung und immer eine Schutzbrille. Das Tragen persönlicher Schutzausrüstung wie Staubmaske, rutschfeste Sicherheitsschuhe, Schutzhelm oder Gehörschutz, je nach Art und Einsatz des Elektrowerkzeuges, verringert das Risiko von Verletzungen.
- c) Vermeiden Sie eine unbeabsichtigte Inbetriebnahme. Vergewissern Sie sich, dass das Elektrowerkzeug ausgeschaltet ist, bevor Sie es an die Stromversorgung und / oder den Akku anschließen, es aufnehmen oder tragen. Wenn Sie beim Tragen des Elektrowerkzeuges den Finger am Schalter haben oder das Gerät bereits eingeschaltet an die Stromversorgung anschließen, kann dies zu Unfällen führen.
- d) Entfernen Sie Einstellwerkzeuge oder Schraubenschlüssel, bevor Sie das Elektrowerkzeug einschalten. Ein Werkzeug oder Schlüssel, der sich in einem drehenden Geräteteil befindet, kann zu Verletzungen führen.
- e) Vermeiden Sie eine abnormale Körperhaltung. Sorgen Sie für einen sicheren Stand und halten Sie jederzeit das Gleichgewicht. Dadurch können Sie das Elektrowerkzeug in unerwarteten Situationen besser kontrollieren.
- f) Tragen Sie geeignete Kleidung. Tragen Sie keine weite Kleidung oder Schmuck. Halten Sie Haare, Kleidung und Handschuhe fern von sich bewegenden Teilen. Lockere Kleidung, Schmuck oder lange Haare können von sich bewegenden Teilen erfasst werden.
- g) Wenn Staubabsaug- und -auffangeinrichtungen montiert werden können, vergewissern Sie sich, dass diese angeschlossen sind und richtig verwendet werden. Die Verwendung einer Staubabsaugung kann Gefährdungen durch Staub verringern.

#### 4. Verwendung und Behandlung des Elektrowerkzeugs

- a) Überlasten Sie das Gerät nicht. Verwenden Sie für Ihre Arbeit das dafür bestimmte Elektrowerkzeug. Mit dem passenden Elektrowerkzeug arbeiten Sie besser und sicherer im angegebenen Leistungsbereich.
- b) Benutzen Sie kein Elektrowerkzeug, dessen Schalter defekt ist. Ein Elektrowerkzeug, das sich nicht mehr ein- oder ausschalten lässt, ist gefährlich und muss repariert werden.
- c) Ziehen Sie den Stecker aus der Steckdose und / oder entfernen Sie den Akku, bevor Sie Geräteeinstellungen vornehmen, Zubehörteile wechseln oder das Gerät weglegen. Diese Vorsichtsmaßnahme verhindert den unbeabsichtigten Start des Elektrowerkzeugs.
- d) Bewahren Sie unbenutzte Elektrowerkzeuge außerhalb der Reichweite von Kindern auf. Lassen Sie Personen das Gerät nicht benutzen, die mit diesem nicht vertraut sind oder diese Anweisungen nicht gelesen haben. Elektrowerkzeuge sind gefährlich, wenn sie von unerfahrenen Personen benutzt werden.
- e) Pflegen Sie Elektrowerkzeuge mit Sorgfalt. Kontrollieren Sie, ob bewegliche Teile einwandfrei funktionieren und nicht klemmen, ob Teile gebrochen oder so beschädigt sind, dass die Funktion des Elektrowerkzeuges beeinträchtigt ist. Lassen Sie beschädigte Teile vor dem Einsatz des Gerätes reparieren. Viele Unfälle haben ihre Ursache in schlecht gewarteten Elektrowerkzeugen.
- f) Halten Sie Schneidwerkzeuge scharf und sauber. Sorgfältig gepflegte Schneidwerkzeuge mit scharfen Schneidkanten verklemmen sich weniger und sind leichter zu führen.
- g) Verwenden Sie Elektrowerkzeug, Zubehör, Einsatzwerkzeuge usw. entsprechend diesen Anweisungen. Berücksichtigen Sie dabei die Arbeitsbedingungen und die auszuführende Tätigkeit. Der Gebrauch von Elektrowerkzeugen für andere als die vorgesehenen Anwendungen kann zu gefährlichen Situationen führen.

#### 5. Verwendung und Behandlung des Akkuwerkzeugs

- a) Laden Sie die Akkus nur in Ladegeräten auf, die vom Hersteller empfohlen werden. Für ein Ladegerät, das für eine bestimmte Art von Akkus geeignet ist, besteht Brandgefahr, wenn es mit anderen Akkus verwendet wird.
- b) Verwenden Sie nur die dafür vorgesehenen Akkus in den Elektrowerkzeugen. Der Gebrauch von anderen Akkus kann zu Verletzungen und Brandgefahr führen.
- c) Halten Sie den nicht benutzten Akku fern von Büroklammern, Münzen, Schlüsseln, Nägeln, Schrauben oder anderen kleinen Metallgegenständen, die eine Überbrückung der Kontakte verursachen könnten. Ein Kurzschluss zwischen den Akkukontakten kann Verbrennungen oder Feuer zur Folge haben.
- d) Bei falscher Anwendung kann Flüssigkeit aus dem Akku austreten. Vermeiden Sie den Kontakt damit. Bei zufälligem Kontakt mit Wasser abspülen. Wenn die Flüssigkeit in die Augen kommt, nehmen Sie zusätzlich ärztliche Hilfe in Anspruch. Austretende Akkufflüssigkeit kann zu Hautreizungen oder Verbrennungen führen.



**VORSICHT! EXPLOSIONSGEFAHR!**  
Laden Sie nicht aufladbare Batterien niemals auf.



Schützen Sie den Akku vor Hitze, z. B. auch vor dauernder Sonneneinstrahlung, Feuer, Wasser und Feuchtigkeit. Es Besteht Explosionsgefahr.



#### 6. Service

- a) Lassen Sie Ihr Elektrowerkzeug nur von qualifiziertem Fachpersonal und nur mit Original-Ersatzteilen reparieren. Damit wird sichergestellt, dass die Sicherheit des Elektrowerkzeugs erhalten bleibt.

## Sicherheitshinweise für Bohrschrauber

### **WARNUNG!**

- Halten Sie das Gerät an den isolierten Griffflächen, wenn Sie Arbeiten ausführen, bei denen die Schraube oder das Einsatzwerkzeug verborgene Stromleitungen treffen kann. Der Kontakt der Schraube oder des Einsatzwerkzeugs mit einer spannungsführenden Leitung kann auch metallene Geräteteile unter Spannung setzen und zu einem elektrischen Schlag führen.

## Sicherheitshinweise für Ladegeräte

- Dieses Gerät kann von Kindern ab 8 Jahren und darüber sowie von Personen mit verringerten physischen, sensorischen oder mentalen Fähigkeiten oder Mangel an Erfahrung und Wissen benutzt werden, wenn sie beaufsichtigt oder bezüglich des sicheren Gebrauchs des Gerätes unterwiesen wurden und die daraus resultierenden Gefahren verstehen. Kinder dürfen nicht mit dem Gerät spielen. Reinigung und Benutzer-Wartung dürfen nicht von Kindern ohne Beaufsichtigung durchgeführt werden.



Das Ladegerät ist nur für den Betrieb im Innenbereich geeignet.

### **WARNUNG!**

- Wenn die Netzanschlussleitung dieses Gerätes beschädigt wird, muss sie durch den Hersteller oder seinen Kundendienst oder eine ähnlich qualifizierte Person ersetzt werden, um Gefährdungen zu vermeiden.

## Vor der Inbetriebnahme Akku-Pack entnehmen /laden / einsetzen

### **HINWEIS**

- ▶ Der Akku ist teilgeladen. Laden Sie den Akku vor Inbetriebnahme idealerweise vollständig auf. Sie können den Li-Ionen-Akku jederzeit aufladen, ohne die Lebensdauer zu verkürzen. Eine Unterbrechung des Ladevorgangs schädigt den Akku nicht.

### **VORSICHT!**

- ▶ Ziehen Sie immer den Netzstecker, bevor Sie den Akku-Pack **6** aus dem Ladegerät nehmen bzw. einsetzen.
- 1.) Zur Entnahme des Akku-Packs **6** drücken Sie die Entriegelungstasten **7** und ziehen den Akku-Pack **6** aus dem Gerät.
  - 2.) Stecken Sie den Akku-Pack **6** in das Ladegerät **15**.
  - 3.) Stecken Sie den Netzstecker in die Steckdose. Die rote Ladekontroll-LED **13** leuchtet rot.
  - 4.) Die grüne Ladekontroll-LED **14** signalisiert Ihnen, dass der Ladevorgang abgeschlossen und der Akku-Pack **6** einsatzbereit ist.
  - 5.) Schieben Sie den Akku-Pack **6** in das Gerät ein.

## Akkuzustand ablesen

Der Zustand bzw. die Restleistung wird bei eingeschaltetem Gerät in der Akku-LED **2** wie folgt angezeigt:



ROT / ORANGE / GRÜN = maximale Ladung

ROT / ORANGE = mittlere Ladung

ROT = schwache Ladung - Akku aufladen

## Werkzeuge wechseln

Ihr Akku-Bohrschrauber hat eine vollautomatische Spindelarretierung  **LOCK**.

Beim Stillstand des Motors wird der Antriebsstrang verriegelt, so dass Sie das Schnellspannbohrfutter **10** durch Drehen  öffnen können. Nachdem Sie das gewünschte Werkzeug eingesetzt und durch Drehen des Bohrfutters  festgespannt haben, können Sie sofort weiter arbeiten. Die Spindelarretierung löst sich automatisch mit Starten des Motors (Betätigung des EIN- / AUS-Schalters **4**).

## 2-Gang Getriebe

### VORSICHT!

- Betätigen Sie den Gangwahlschalter **1** nur bei Stillstand des Gerätes. Ansonsten droht Beschädigung des Gerätes.

### Im ersten Gang (Gangwahlschalter **1** in Position: 1)

erreichen Sie eine Drehzahl von ca. 350 min<sup>-1</sup> und ein hohes Drehmoment. Diese Einstellung eignet sich für alle Schraubarbeiten.

### Im zweiten Gang (Gangwahlschalter **1** in Position: 2)

erreichen Sie eine Drehzahl von ca. 1300 min<sup>-1</sup> zur Durchführung von Bohrarbeiten.

## Bohrfutter abnehmen

Um die Bitaufnahme **11** zu benutzen, müssen Sie das Schnellspannbohrfutter **10** abnehmen.

### Bohrfutter abnehmen:

- ◆ Halten Sie das Schnellspannbohrfutter **10** von vorne fest.
- ◆ Ziehen / schieben Sie den Bohrfutterring **10a** in Richtung Schnellspannbohrfutter **10**. Das Schnellspannbohrfutter **10** ist nun entriegelt und kann nach vorne abgezogen werden.

## Schnellspannbohrfutter aufsetzen:

- ◆ Um das Schnellspannbohrfutter **10** wieder aufzusetzen, ziehen Sie den Bohrfutterring **10a** in Richtung Schnellspannbohrfutter **10**. Schieben Sie dabei das Schnellspannbohrfutter **10** über die Bitaufnahme **11**. Lassen Sie den Bohrfutterring **10a** los, um das Schnellspannbohrfutter **10** einzurasten.

### HINWEIS

- Sollte das Schnellspannbohrfutter **10** nicht von selbst einrasten, drehen Sie den Bohrfutterring **10a**.

## Bitaufnahme benutzen

Nach Abnahme des Schnellspannbohrfutters **10** können Sie die Bitaufnahme **11** benutzen.

- ◆ Stecken Sie einen geeigneten Bit in die Bitaufnahme **11**.
- ◆ Schieben Sie den Bit bis zum Anschlag in die Bitaufnahme **11** ein. Durch die Führung und die magnetische Halterung sitzt der Bit fest.
- ◆ Zum Entfernen des Bits ziehen Sie den Bit aus der Bitaufnahme **11** heraus.

## Drehmomentvorwahl / Bohrstufe

Sie können über die Drehmomentvorwahl **9** die Drehkraft einstellen.

- ◆ Wählen Sie eine niedrige Stufe für kleine Schrauben, bzw. weiche Werkstoffe.
- ◆ Wählen Sie eine hohe Stufe für große Schrauben, harte Werkstoffe, bzw. beim Herausdrehen von Schrauben.
- ◆ Wählen Sie für Bohrarbeiten die Bohrstufe, indem Sie die Drehmomentvorwahl **9** in die  Position einstellen.
- ◆ Schieben Sie für Bohrarbeiten auch den Gangwahlschalter **1** nach vorne (Position: 2).

## Inbetriebnahme

### Drehrichtung umschalten/ Gerät entriegeln

- ◆ Entriegeln Sie das Gerät und wechseln Sie die Drehrichtung, indem Sie den Drehrichtungsumschalter **3** nach rechts bzw. links durchdrücken.

### Ein- / ausschalten

#### Einschalten:

- ◆ Drücken Sie zur Inbetriebnahme des Gerätes den EIN- / AUS-Schalter **4** und halten Sie ihn gedrückt. Die LED-Arbeitsleuchte **6** leuchtet bei leicht oder vollständig gedrücktem EIN- / AUS-Schalter **4**. Sie ermöglicht so das Ausleuchten des Arbeitsbereiches bei ungünstigen Lichtverhältnissen.

#### Ausschalten:

- ◆ Lassen Sie zum Ausschalten des Gerätes den EIN- / AUS-Schalter **4** los.

### Drehzahl einstellen

Der EIN- / AUS-Schalter **4** verfügt über eine variable Geschwindigkeitsregelung. Leichter Druck auf den EIN- / AUS-Schalter **4** bewirkt eine niedrige Drehzahl. Mit zunehmendem Druck erhöht sich die Drehzahl.

#### HINWEIS

- ▶ Die integrierte Motorbremse sorgt für einen schnellen Stillstand.

### Sperre aktivieren

- ◆ Drücken Sie den Drehrichtungsumschalter **3** in die Mittelposition. Der EIN- / AUS-Schalter **4** ist blockiert.

### Tipps und Tricks



Tipp! So verhalten Sie sich richtig.

- ◆ Überprüfen Sie vor dem Betrieb, ob der Schraub bzw. Bohreinsatz korrekt angebracht ist, d.h. zentriert im Bohrfutter sitzt.

- ◆ Schraub-Bits sind mit ihren Maßen und der Form gekennzeichnet. Falls Sie sich unsicher sind probieren Sie immer zuerst aus, ob das Bit ohne Spiel im Schraubenkopf sitzt.

#### Drehmoment:

- ◆ Kleinere Schrauben / Bits können beschädigt werden, wenn Sie ein zu hohes Drehmoment bzw. eine zu hohe Drehzahl einstellen.

#### Harter Schraubfall (in Metall):

- ◆ Besonders hohe Drehmomente entstehen z.B. bei Metallverschraubungen unter Verwendung von Steckschlüsseinsätzen. Wählen Sie eine niedrige Drehzahl.

#### Weicher Schraubfall (z.B. in Weichholz):

- ◆ Schrauben Sie auch hier mit geringer Drehzahl, um z.B. die Holzoberfläche beim Kontakt mit dem Schraubenkopf aus Metall nicht zu beschädigen. Verwenden Sie einen Senker.

#### Beim Bohren in Holz, Metall und anderen Materialien unbedingt berücksichtigen:

- ◆ Benutzen Sie bei kleinem Bohrer-Durchmesser eine hohe Drehzahl und bei großem Bohrer-Durchmesser eine niedrige Drehzahl.
- ◆ Wählen Sie bei harten Materialien eine niedrige Drehzahl, bei weichem Material eine hohe Drehzahl.
- ◆ Sichern oder befestigen Sie (wenn möglich) das Werkstück in einer Spannvorrichtung.
- ◆ Markieren Sie die Stelle, an der gebohrt werden soll mit einem Körner oder einem Nagel. Wählen Sie zum Anbohren eine niedrige Drehzahl.
- ◆ Ziehen Sie den drehenden Bohrer mehrmals aus dem Bohrloch, um Späne oder Bohrmehl zu entfernen und es zu lüften.

### Bohren in Metall:

- ◆ Verwenden Sie Metallbohrer (HSS). Für beste Ergebnisse sollten Sie den Bohrer mit Schneidöl kühlen. Metallbohrer können Sie auch zum Bohren in Kunststoff verwenden. Bohren Sie zunächst mit einem Ø 3 mm Bohrer vor und nähern Sie sich dem gewünschten Bohrdurchmesser.

### Bohren in Holz:

- ◆ Verwenden Sie einen Holzbohrer mit Zentrierspitze, für tiefe Bohrungen verwenden Sie einen „Schlangenbohrer“, für große Bohr-Durchmesser einen Forstner-Bohrer. Kleine Schrauben in weichem Holz können Sie auch ohne Vorbohren direkt eindrehen.

## Wartung und Reinigung



**WARNUNG! VERLETZUNGSGEFAHR!**  
Schalten Sie vor allen Arbeiten am Gerät das Gerät aus und entnehmen Sie den Akku.

Der Akku-Bohrschrauber ist wartungsfrei.

- Das Gerät muss stets sauber, trocken und frei von Öl oder Schmierfetten sein.
- Es dürfen keine Flüssigkeiten in das Innere der Geräte gelangen.
- Verwenden Sie zum Reinigen des Gehäuses ein trockenes Tuch. Verwenden Sie niemals Benzin, Lösungsmittel oder Reiniger, die Kunststoff angreifen.
- Soll ein Lithium-Ionen-Akku längere Zeit gelagert werden, muss regelmäßig der Ladezustand kontrolliert werden. Der optimale Ladezustand liegt zwischen 50 % und 80 %. Das optimale Lagerungsklima ist kühl und trocken.

### HINWEIS

- ▶ Nicht aufgeführte Ersatzteile (wie z. B. Akku, Schalter) können Sie über unsere Service - Hotline bestellen.

## Garantie der Kompernaß Handels GmbH

Sehr geehrte Kundin, sehr geehrter Kunde,

Sie erhalten auf dieses Gerät 3 Jahre Garantie ab Kaufdatum. Im Falle von Mängeln dieses Produkts stehen Ihnen gegen den Verkäufer des Produkts gesetzliche Rechte zu. Diese gesetzlichen Rechte werden durch unsere im Folgenden dargestellte Garantie nicht eingeschränkt.

### Garantiebedingungen

Die Garantiefrist beginnt mit dem Kaufdatum. Bitte bewahren Sie den Original-Kassenbon gut auf. Diese Unterlage wird als Nachweis für den Kauf benötigt.

Tritt innerhalb von drei Jahren ab dem Kaufdatum dieses Produkts ein Material- oder Fabrikationsfehler auf, wird das Produkt von uns – nach unserer Wahl – für Sie kostenlos repariert oder ersetzt. Diese Garantieleistung setzt voraus, dass innerhalb der Drei-Jahres-Frist das defekte Gerät und der Kaufbeleg (Kassenbon) vorgelegt und schriftlich kurz beschrieben wird, worin der Mangel besteht und wann er aufgetreten ist.

Wenn der Defekt von unserer Garantie gedeckt ist, erhalten Sie das reparierte oder ein neues Produkt zurück. Mit Reparatur oder Austausch des Produkts beginnt kein neuer Garantiezeitraum.

### Garantiezeit und gesetzliche Mängelansprüche

Die Garantiezeit wird durch die Gewährleistung nicht verlängert. Dies gilt auch für ersetzte und reparierte Teile. Eventuell schon beim Kauf vorhandene Schäden und Mängel müssen sofort nach dem Auspacken gemeldet werden. Nach Ablauf der Garantiezeit anfallende Reparaturen sind kostenpflichtig.

## Garantieumfang

Das Gerät wurde nach strengen Qualitätsrichtlinien sorgfältig produziert und vor Auslieferung gewissenhaft geprüft.

Die Garantieleistung gilt für Material- oder Fabrikationsfehler. Diese Garantie erstreckt sich nicht auf Produktteile, die normaler Abnutzung ausgesetzt sind und daher als Verschleißteile angesehen werden können oder für Beschädigungen an zerbrechlichen Teilen, z. B. Schalter, Akkus, Backformen oder Teile die aus Glas gefertigt sind.

Diese Garantie verfällt, wenn das Produkt beschädigt, nicht sachgemäß benutzt oder gewartet wurde. Für eine sachgemäße Benutzung des Produkts sind alle in der Bedienungsanleitung aufgeführten Anweisungen genau einzuhalten. Verwendungszwecke und Handlungen, von denen in der Bedienungsanleitung abgeraten oder vor denen gewarnt wird, sind unbedingt zu vermeiden.

Das Produkt ist nur für den privaten und nicht für den gewerblichen Gebrauch bestimmt. Bei missbräuchlicher und unsachgemäßer Behandlung, Gewaltanwendung und bei Eingriffen, die nicht von unserer autorisierten Service-Niederlassung vorgenommen wurden, erlischt die Garantie.

## Abwicklung im Garantiefall

Um eine schnelle Bearbeitung ihres Anliegens zu gewährleisten, folgen Sie bitte den folgenden Hinweisen:

- Bitte halten Sie für alle Anfragen den Kassenschein und die Artikelnummer (z. B. IAN 12345) als Nachweis für den Kauf bereit.
- Die Artikelnummer entnehmen Sie bitte dem Typenschild, einer Gravur, auf dem Titelblatt ihrer Anleitung (unten links) oder als Aufkleber auf der Rück- oder Unterseite.
- Sollten Funktionsfehler oder sonstige Mängel auftreten, kontaktieren Sie zunächst die nachfolgend benannte Serviceabteilung **telefonisch** oder per **E-Mail**.
- Ein als defekt erfasstes Produkt können Sie dann unter Beifügung des Kaufbelegs (Kassenschein) und der Angabe, worin der Mangel besteht und wann er aufgetreten ist, für Sie portofrei an die Ihnen mitgeteilte Service-Anschrift übersenden.

### HINWEIS

- ▶ Bei Parkside und Florabest Werkzeugen senden Sie bitte ausschließlich den defekten Artikel ohne Zubehör (z. B. Akku, Aufbewahrungskoffer, Montagewerkzeuge, etc) ein.



Auf [www.lidl-service.com](http://www.lidl-service.com) können Sie diese und viele weitere Handbücher, Produktvideos und Software herunterladen.

## Service

### **⚠️ WARNUNG!**

- ▶ Lassen Sie Ihre Geräte von der Servicestelle oder einer Elektrofachkraft und nur mit Original-Ersatzteilen reparieren. Damit wird sichergestellt, dass die Sicherheit des Gerätes erhalten bleibt.
- ▶ Lassen Sie den Austausch des Steckers oder der Netzleitung immer vom Hersteller des Gerätes oder seinem Kundendienst ausführen. Damit wird sichergestellt, dass die Sicherheit des Gerätes erhalten bleibt.

#### **DE Service Deutschland**

Tel.: 0800 5435 111 (Kostenfrei aus dem dt. Festnetz/Mobilfunknetz)  
E-Mail: kompernass@lidl.de

#### **AT Service Österreich**

Tel.: 0820 201 222 (0,15 EUR/Min.)  
E-Mail: kompernass@lidl.at

#### **CH Service Schweiz**

Tel.: 0842 665566 (0,08 CHF/Min., Mobilfunk max. 0,40 CHF/Min.)  
E-Mail: kompernass@lidl.ch

IAN 306942

## Importeur

Bitte beachten Sie, dass die folgende Anschrift keine Serviceanschrift ist. Kontaktieren Sie zunächst die benannte Servicestelle.

KOMPERNASS HANDELS GMBH

BURGSTRASSE 21

DE - 44867 BOCHUM

GERMANY

www.kompernass.com

## Entsorgung



Die Verpackung besteht aus umweltfreundlichen Materialien, die Sie über die örtlichen Recyclingstellen entsorgen können.



**Werfen Sie Elektrowerkzeuge nicht in den Hausmüll!**

Gemäß Europäischer Richtlinie 2012/19/EU müssen verbrauchte Elektrowerkzeuge getrennt gesammelt und einer umweltgerechten Wiederverwertung zugeführt werden.



**Werfen Sie Akkus nicht in den Hausmüll!**

Entfernen Sie die Akkus vor der Entsorgung aus dem Gerät.

Defekte oder verbrauchte Akkus müssen gemäß Richtlinie 2006/66/EC recycelt werden. Geben Sie Akku-Pack und / oder das Gerät über die angebotenen Sammeleinrichtungen zurück.

Über Entsorgungsmöglichkeiten für ausgediente Elektrowerkzeuge / Akku-Pack informieren Sie sich bitte bei Ihrer Gemeinde- oder Stadtverwaltung.



Entsorgen Sie die Verpackung umweltgerecht.

Beachten Sie die Kennzeichnung auf den verschiedenen Verpackungsmaterialien und trennen Sie diese gegebenenfalls gesondert. Die Verpackungsmaterialien sind gekennzeichnet mit Abkürzungen (a) und Ziffern (b) mit folgender Bedeutung:

1–7: Kunststoffe,

20–22: Papier und Pappe,

80–98: Verbundstoffe



Möglichkeiten zur Entsorgung des ausgedienten Produkts erfahren Sie bei Ihrer Gemeinde- oder Stadtverwaltung.



## Original-Konformitätserklärung

Wir, KOMPERNASS HANDELS GMBH, Dokumentenverantwortlicher: Herr Semi Uguzlu, BURGSTR. 21, DE - 44867 BOCHUM, DEUTSCHLAND, erklären hiermit, dass dieses Produkt mit den folgenden Normen, normativen Dokumenten und EG-Richtlinien übereinstimmt:

**Maschinenrichtlinie  
(2006 / 42 / EG)**

**Elektromagnetische Verträglichkeit  
(2014 / 30 / EU)**

**RoHS Richtlinie  
(2011 / 65 / EU)\***

\*Die alleinige Verantwortung für die Ausstellung dieser Konformitätserklärung trägt der Hersteller. Der oben beschriebene Gegenstand der Erklärung erfüllt die Vorschriften der Richtlinie 2011/65/EU des Europäischen Parlaments und des Rates vom 8. Juni 2011 zur Beschränkung der Verwendung bestimmter gefährlicher Stoffe in Elektro- und Elektronikgeräten.

### Angewandte harmonisierte Normen:

EN 60745-1:2009/A11:2010

EN 60745-2-1:2010

EN 60745-2-2:2010

EN 62233:2008

EN 55014-1:2006+A1+A2

EN 55014-1:2017

EN 55014-2:1997+A1+A2

EN 55014-2:2015

EN 60335-1:2012+A11+A13

EN 60335-2-29:2004+A2

EN 61000-3-2:2014, EN61000-3-3:2013

EN 50581:2012

**Typ / Gerätebezeichnung:** Akku-Bohrschrauber PBSA 12 C2

**Herstellungsjahr:** 05 - 2018

**Seriennummer:** IAN 306942

Bochum, 04.05.2018



Semi Uguzlu

- Qualitätsmanager -

Technische Änderungen im Sinne der Weiterentwicklung sind vorbehalten.

**KOMPERNASS HANDELS GMBH**

BURGSTRASSE 21

DE-44867 BOCHUM

GERMANY

[www.kompennass.com](http://www.kompennass.com)

Last Information Update · Έκδοση των πληροφοριών

Stand der Informationen: 06/2018 · Ident.-No.: PBSA12C2-052018-1

IAN 306942