

SILVER CREST®

www.lidl-service.com

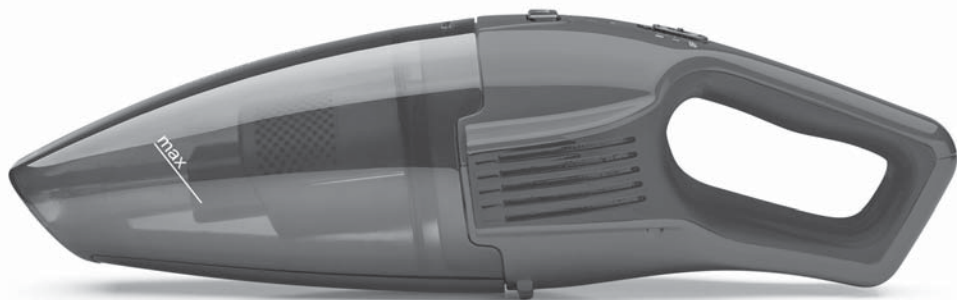

CORDLESS HAND-HELD VACUUM CLEANER SAST 18 A1

RO

**ASPIRATOR DE MÂNĂ CU
ACUMULATOR**

Instrucțiuni de utilizare

DE AT CH

AKKU-HANDSTAUBSAUGER

Bedienungsanleitung

IAN 305856

RO



RO

Înainte de a citi instrucțiunile, priviți imaginile și familiarizați-vă cu toate funcțiile aparatului.

DE AT CH

Klappen Sie vor dem Lesen die Seite mit den Abbildungen aus und machen Sie sich anschließend mit allen Funktionen des Gerätes vertraut.

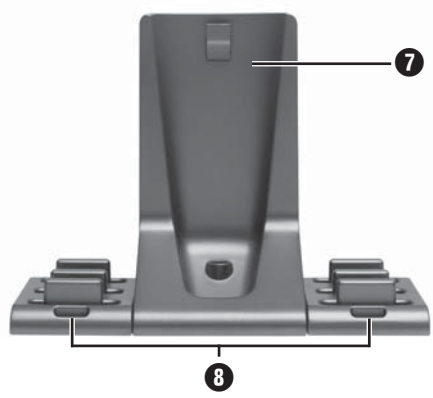
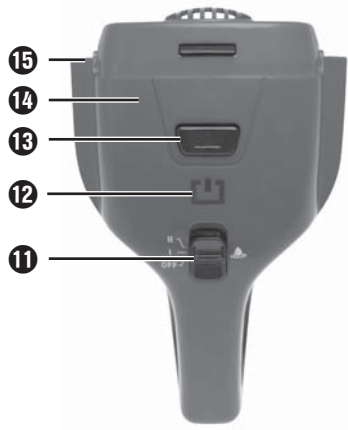

Cuprins

Introducere	2
Utilizarea conform destinației	2
Furnitura	2
Descrierea aparatului	3
Date tehnice	4
Indicații de siguranță importante	5
Înainte de prima punere în funcțiune	8
Informații privind acumulatorii	8
Montarea suportului de perete	9
Încărcarea	9
Operarea	10
Utilizarea accesoriilor	12
Duză pentru rosturi	12
Duză universală	12
Duză de precizie	12
Perie atașabilă mică	12
Duză pentru aspirare umedă	12
Perie atașabilă motorizată	12
Curățarea	13
Golirea recipientului de colectare a resturilor și curățarea filtrului	13
Curățarea periei atașabile	14
Curățarea aparatului	14
Depozitarea	14
Eliminarea	15
Eliminarea aparatului	15
Eliminarea ambalajelor	15
Garanția Kompnass Handels GmbH	16
Service-ul	17
Importator	17

Introducere

Felicitări pentru cumpărarea noului dvs. aparat.

Ați decis să alegeți un produs de calitate superioară. Instrucțiunile de utilizare fac parte integrantă din acest produs. Acestea cuprind informații importante privind siguranța, utilizarea și eliminarea. Înainte de utilizarea produsului, familiarizați-vă cu toate indicațiile privind utilizarea și siguranța. Utilizați produsul numai în modul descris și numai în domeniile de utilizare menționate. În cazul transmiterii produsului unei alte persoane, predați-i toate documentele aferente acestuia.

Utilizarea conform destinației

Aspiratorul de mână poate fi utilizat numai pentru aspirarea suprafețelor uscate sau ude, respectiv pentru aspirarea resturilor uscate sau ude.

A nu se utiliza asupra oamenilor sau animalelor. Orice altă utilizare sau modificare a aparatului este considerată a fi neconformă și atrage pericole considerabile de accidentare.

Producătorul nu răspunde pentru pagubele cauzate prin utilizarea neconformă sau manipularea greșită. Este interzisă utilizarea aparatului în scopuri profesionale.

Furnitura

În mod standard, aparatul este livrat cu următoarele componente:

- Aspirator de mână cu acumulator
- Duză pentru rosturi
- Duză universală
- Duză de precizie
- Perie atașabilă mică
- Duză pentru aspirare umedă
- Perie atașabilă motorizată
- Suport de perete
- Material pentru montaj (2 șuruburi, 2 dibluri)
- Adaptor de rețea
- Instrucțiuni de utilizare

INDICAȚIE

- ▶ Verificați dacă furnitura este completă și dacă prezintă deteriorări vizibile.
- ▶ În cazul în care furnitura este incompletă sau componentele sunt deteriorate din cauza ambalajului precar sau a transportului, apelați linia telefonică directă de service (a se vedea capitolul Service).







Descrierea aparatului

- ❶ Duză pentru rosturi
- ❷ Duză universală
- ❸ Duză de precizie
- ❹ Perie atașabilă mică
- ❺ Duză pentru aspirare umedă
- ❻ Perie atașabilă motorizată
- ❼ Suport de perete
- ❽ Suport pentru accesorii
- ❾ Conector-tată
- ❿ Adaptor de rețea
- ⓫ Comutator Pornit/Oprit
- ⓬ Bec de control pentru încărcare
- ⓭ Tastă de deblocare
- ⓮ Bloc motor
- ⓯ Lumină de lucru
- ⓰ Filtru HEPA
- ⓱ Suport filtru
- ⓲ Recipient de colectare a resturilor

INDICAȚIE

- ▶ Aparatul este livrat cu acumulatorii descărcați.

Date tehnice

Aparat	
Tensiune de intrare	22,5 V === (curent continuu)
Curent de intrare	500 mA
Polaritate	 (plus interior, minus exterior)
Perie atașabilă motorizată	
Tensiune de intrare	18 V === (curent continuu), 10 W
Adaptor de rețea	
Tensiune de intrare	100 - 240 V ~ (curent alternativ), 50/60 Hz
Curent de intrare	0,5 A
Tensiune de ieșire	22,5 V === (curent continuu)
Curent de ieșire	500 mA
Clasa de protecție	II /  (izolare dublă)
Tip de protecție	IP 20: Protecție împotriva obiectelor solide cu diametrul de peste 12,5 mm
Clasa de eficiență	5 
Polaritate	 (plus interior, minus exterior)
Transformator de siguranță, rezistent la scurtcircuitare	
SMPS - Element de rețea cu comutator	
Temperatura ambientală nominală (ta)	40 °C
Producător	E-TEK Electronics Manufactory Ltd.
Denumire tip	ZD012A225050EU
Acumulatori	
Capacitate	2200 mAh
Acumulator	18,5 V === (curent continuu) (5 x 3,7 V acumulator litiu-ion)

Indicații de siguranță importante

⚠ PERICOL DE ELECTROCUTARE!

- ▶ Nu încărcați, respectiv nu utilizați aparatul în aer liber.
- ▶ Nu utilizați niciodată aspiratorul de mână dacă ștecărul, cablul sau carcasa sunt deteriorate.
- ▶ Dacă ștecărul sau cablul de alimentare se defectează, solicitați imediat înlocuirea respectivei componente de către personal de specialitate autorizat, pentru a evita situațiile periculoase.
- ▶ Reparațiile trebuie executate numai într-un atelier de specialitate. Nu desfaceți niciodată aparatul singur. În urma intervențiilor care nu au fost realizate de către o firmă de specialitate, pot rezulta răniri.
- ▶ Nu puneți mâinile ude sau umede pe adaptorul de rețea sau pe aparat.
- ▶ Nu utilizați adaptorul de rețea împreună cu un cablu prelungitor, ci conectați adaptorul direct la priză.

⚠ AVERTIZARE! PERICOL DE RĂNIRE!

- ▶ Nu schimbați accesoriile în timp ce aparatul se află în funcțiune.
- ▶ Nu utilizați aspiratorul de mână pentru aspirarea obiectelor ascuțite sau a cioburilor de sticlă.
- ▶ Nu aspirați niciodată chibrituri aprinse, cenușă cu jar sau mucuri de țigară.
- ▶ Nu utilizați aspiratorul de mână pentru aspirarea produselor chimice, a prafului de piatră, ghipsului, cimentului sau a altor particule asemănătoare.
- ▶ Aparatul nu este adecvat pentru substanțe inflamabile și explozive și nici pentru lichide chimice și agresive.

⚠️ AVERTIZARE! PERICOL DE RĂNIRE!

- ▶ Păstrați aparatul întotdeauna în încăperi închise. Pentru a preveni accidentele, după utilizare, păstrați aparatul într-un loc uscat.
- ▶ În condiții extreme pot apărea scurgeri la nivelul celulelor acumulatorilor. La contactul lichidului scurs cu pielea sau cu ochii, zona afectată trebuie spălată bine, respectiv clătită imediat cu apă curată. Consultați un medic.
- ▶ Acest aparat poate fi utilizat de copii începând cu vârsta de 8 ani, cât și de persoane cu abilități fizice, senzoriale sau mentale reduse sau fără experiență și fără cunoștințe necesare, dacă sunt supravegheați sau dacă au fost instruiți cu privire la utilizarea în siguranță a acestui aparat și au înțeles pericolele cu privire la acesta.
- ▶ Copiilor le este interzis să se joace cu aparatul.
- ▶ Curățarea și acțiunile de întreținere destinate utilizatorului nu se vor efectua de către copii fără supraveghere.
- ▶ Fiți deosebit de atent când utilizați aspiratorul de mână pe scări.

⚠️ ATENȚIE! PAGUBE MATERIALE!

- ▶ Utilizați numai accesoriile recomandate de către producător.
- ▶ Adaptorul de rețea nu trebuie utilizat în alte scopuri. Nu transportați niciodată suportul de perete sau adaptorul de rețea ținând de cablu. Nu trageți de cablu când doriți să mișcați aparatul din loc.
- ▶ Apucați întotdeauna ștecărul cu mâna pentru a deconecta aparatul de la sursa de alimentare.
- ▶ Aveți în vedere neapărat să nu așezați aspiratorul de mână lângă aparate generatoare de căldură, cuptoare sau alte aparate ori suprafețe încălzite.

⚠ ATENȚIE! PAGUBE MATERIALE!

- ▶ Asigurați-vă că fanțele de aerisire sunt în permanență libere. Un circuit de aer blocat poate duce la supraîncălzirea sau defectarea aparatului.
- ▶ Aparatul este prevăzut, de asemenea, pentru aspirarea cantităților mici de apă, însă carcasa acestuia nu este protejată împotriva apei pulverizate. Din acest motiv nu introduceți aparatul în apă și nu îl expuneți umezelii!
- ▶ Acest produs conține acumulatori reîncărcabili. Nu aruncați acumulatorii în foc și nu-i expuneți temperaturilor ridicate. Pericol de explozie!
- ▶ Nu utilizați aspiratorul de mână fără a monta filtrul HEPA.
- ▶ Nu utilizați adaptorul de rețea pentru un alt produs și nu încercați să încărcați acest aparat cu o altă stație de încărcare. Utilizați numai adaptorul de rețea livrat împreună cu acest aparat.
- ▶ Nu încercați niciodată să reîncărcați baterii care **nu sunt reîncărcabile**.
- ▶ Acumulatorii din acest aparat nu pot fi înlocuiți.

Înainte de prima punere în funcțiune

- 1) Îndepărtați toate materialele de ambalare.
- 2) Verificați dacă suportul pentru filtru **17** și filtrul HEPA **16** sunt fixate în recipientul de colectare a resturilor **18**. Este posibil ca acestea să se fi deplasat în timpul transportului.
Pentru a introduce suportul pentru filtru **17** și filtrul HEPA **16** în recipientul de colectare a resturilor **18** procedați după cum urmează:
 - Suportul pentru filtru **17** se poate poziționa într-un singur mod în recipientul de colectare a resturilor **18**. Partea cu inscripția „UP” trebuie să stea în sus. Împingeți suportul pentru filtru **17** cât de mult posibil în recipientul de colectare a resturilor **18**. Asigurați-vă că suportul pentru filtru **17** este așezat în poziție dreaptă și că buza de cauciuc închide recipientul de colectare a resturilor **18**.
 - Introduceți filtrul HEPA **16** în suportul pentru filtru **17**, astfel încât opritoarele de la filtrul HEPA **16** să se potrivească în decupajele corespunzătoare ale suportului pentru filtru **17**. Săgeata de pe filtrul HEPA **16** trebuie să indice spre săgeata de pe suportul pentru filtru **17**. Rotiți filtrul HEPA **16** în sens orar în direcția simbolului .
- 3) Așezați recipientul de colectare a resturilor **18** pe blocul motor **14**:
 - Așezați contactele de pe partea inferioară a recipientului de colectare a resturilor **18** pe știfturile de contact de pe partea inferioară a blocului motor **14**. Astfel intră ambele opritori de la blocul motor **14** în decupajele recipientului de colectare a resturilor **18**.
 - Apăsăți partea superioară a recipientului de colectare a resturilor **18** spre partea superioară a blocului motor **14**, până când se blochează simțitor. Recipientul de colectare a resturilor **18** este acum fixat pe blocul motor **14**.

Informații privind acumulatorii

- Aparatul funcționează cu acumulatori litiu-ion reîncărcabili. Înainte de a utiliza aparatul pentru prima oară, trebuie încărcăți acumulatorii. Becul de control al încărcării **12** luminează intermitent roșu pe durata procesului de încărcare. De îndată ce acumulatorii sunt încărcăți complet, becul de control al încărcării **12** luminează constant verde.
- În cazul în care becul de control al încărcării **12** luminează intermitent verde și roșu, înseamnă că acumulatorul este descărcat și aparatul se va deconecta automat după cca 1 minut.

Montarea suportului de perete

PERICOL DE ELECTROCUTARE!

- ▶ Asigurați-vă că prin peretele în care doriți să efectuați găuri pentru montarea suportului de perete **7** nu trec fire de curent sau conducte de apă. Există pericol de moarte la perforarea unui cablu conductor de curent!
- 1) Căutați un loc adecvat pentru montarea suportului de perete **7**: Aspiratorul de mână trebuie să poată fi scos fără probleme din suport, iar în apropierea sa trebuie să existe o priză pentru adaptorul de rețea. Este important să nu treacă fire de curent sau conducte de apă prin acel loc în perete.
 - 2) Realizați două găuri una sub alta la o distanță de cca 110 mm. Găurile trebuie să fie suficient de mari pentru dibluri de 5 mm.
 - 3) Introduceți diblurile în găuri și strângeți șuruburile, astfel încât capetele șuruburilor să rămână cu câțiva milimetri în afară.
 - 4) Agățați suportul de perete **7** privind cele două șuruburi în orificiile din suport, împingând în găurile alungite. Suportul de perete **7** trebuie să stea lipit de perete. Puteți ajusta proeminența șuruburilor prin înșurubare și deșurubare, respectiv puteți echilibra anumite denivelări ale peretelui.
 - 5) Cablul de alimentare nu trebuie strivit și trebuie să fie așezat corect în decupaj.
 - 6) Împingeți cele două suporturi pentru accesorii **8** spre stânga și dreapta în opritorile suportului de perete **7**. Duzele pot fi așezate pe suportul pentru accesorii **8**.
 - 7) Introduceți conectorul-tată **9** al adaptorului de rețea **10** de jos în suportul de perete **7**. Fixați conectorul-tată **9** rotindu-l.
 - 8) Introduceți adaptorul de rețea **10** într-o priză.

Încărcarea

INDICAȚIE

- ▶ Asigurați-vă că înainte de a începe încărcarea comutatorul pornit/oprit **11** este împins în spate (poziția „OFF”).
- Introduceți aparatul de sus în suportul de perete **7**. Astfel opritorul de la suportul de perete **7** ar trebui să intre în decupajul blocului motor **14**, precum și conectorul-tată **9** ar trebui să intre în mufa de la capătul inferior a blocului motor **14**. Becul de control al încărcării **12** luminează roșu intermitent, iar procesul de încărcare începe.
- Atunci când procesul de încărcare s-a încheiat, fapt care poate dura cca 5 - 5,5 ore în cazul acumulatorilor complet descărcați, becul de control al încărcării **12** luminează constant verde. Aparatul comută automat în regimul de încărcare de întreținere. Totuși nu lăsați aparatul permanent conectat la adaptorul de rețea **10**, pentru a evita eventualele deteriorări ale acumulatorilor.

- Încărcați din nou acumulatorii atunci când puterea de aspirare a aparatului scade simțitor, iar becul de control pentru încărcării **12** luminează verde.

INDICAȚIE

- ▶ În cazul în care becul de control al încărcării **12** luminează intermitent verde și roșu, înseamnă că acumulatorul este descărcat și aparatul se va deconecta automat după cca 1 minut.
- ▶ Aparatul poate fi încărcat și direct prin intermediul adaptorului de rețea **10**. Pentru aceasta, scoateți conectorul-tată **9** din suportul de perete **7** printr-o mișcare ușoară de rotire și introduceți-l în mufa aparatului.
- ▶ Nu curățați aparatul în timpul procesului de încărcare.

Operarea

ATENȚIE!

- ▶ Orificiul de aspirare trebuie să fie în permanență liber și neastupat. Astuparea duce la supraîncălzirea și deteriorarea motorului.
- ▶ Folosiți duza pentru aspirare umedă **5** doar la treapta I (low/aspirare umedă ).

INDICAȚII

- ▶ Înainte de a utiliza aparatul, asigurați-vă de fiecare dată că filtrul HEPA **16** este montat.
 - ▶ Aspirați lichide numai până când recipientul de colectare a resturilor **18** este umplut până la marcajul MAX.
 - ▶ Dacă peria atașabilă motorizată **6** este blocată, astfel încât peria nu se mai rotește, aparatul se deconectează. Becul de control al încărcării **12** luminează intermitent roșu, lumina de lucru **15** se stinge. În acest caz îndepărtați blocajul conform descrierii din capitolul „Curățarea periei atașabile”. Apăsăți comutatorul Pornit/Oprit **11** în poziția „OFF”, apoi înapoi în poziția I sau II, pentru a reporni aparatul.
- 1) Luați aparatul din suportul de perete **7** sau, dacă nu utilizați suportul de perete **7**, scoateți conectorul-tată **9** din mufă.
 - 2) Dacă doriți, montați duza adecvată pe orificiul de aspirare. Consultați în acest scop capitolul „Utilizarea accesoriilor”.
 - 3) Pentru a porni aparatul, împingeți comutatorul Pornit/Oprit **11** spre față în poziția I (= treapta low/aspirare umedă ) sau în poziția II (= treapta high). Becul de control al încărcării **12** luminează la treapta I galben, la treapta II verde. Lumina de lucru **15** se aprinde.
 - 4) Apăsăți comutatorul Pornit/Oprit **11** înapoi în poziția „OFF” pentru a opri aparatul. Toate becurile se sting.

INDICAȚIE

- ▶ După ce ați aspirat lichide, curățați imediat recipientul de colectare a resturilor **18**. În caz contrar, se formează bacterii și germeni! Asigurați-vă că filtrului HEPA **16** este complet uscat înainte de a refolosi aparatul.

INDICAȚIE PRIVIND ASPIRAREA DE LICHIDE

- ▶ Dacă au fost aspirate lichide, transportați întotdeauna aparatul cu duza pentru aspirare umedă **5** orientată în jos:

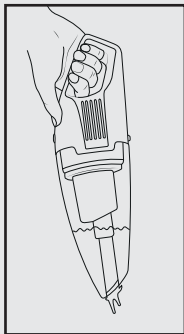

- ▶ Dacă transportați aparatul în poziție orizontală sau cu duza pentru aspirare umedă **5** orientată în sus, este posibil să iasă lichid:

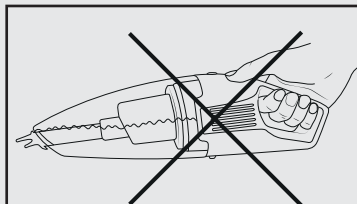
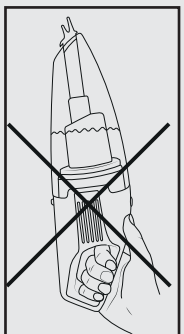

INDICAȚIE

- ▶ Dacă puterea de aspirare este simțitor mai redusă și becul de control al încărcării **12** clipește verde, așezați aparatul în suportul de perete **7** și începeți procesul de încărcare.

Utilizarea accesoriilor

Împingeți duza pentru rosturi **1**, duza de precizie **3** și duza pentru aspirare umedă **5** cu puțină presiune în orificiul de aspirare al aparatului. Accesoriul trebuie să fie bine fixat.

Peria mică atașabilă **4**, precum și duza universală **2** se pot folosi doar împreună cu duza pentru rosturi **1**. Fixați-le în așa fel pe duza pentru rosturi **1**, încât opritorul de la duza pentru rosturi **1** să se blocheze în orificiul periei mici atașabile **4** sau a duzei universale **2**.

Peria atașabilă motorizată **6** se poate fixa într-o singură direcție. Pentru aceasta, cele două știfturi de contact ale periei atașabile motorizate **6** trebuie împinse în mufa de contact în partea inferioară a orificiului de aspirare.

Alegeți accesoriul adecvat:

Duză pentru rosturi

Duza pentru rosturi **1** este potrivită pentru curățarea locurilor înguste, greu accesibile, precum muchii de mobilier, plăci de calorifer etc.

Duză universală

Duza universală **2** este potrivită pentru curățarea diferitelor suprafețe. Se poate folosi doar împreună cu duza pentru rosturi **1**.

Duză de precizie

Duza de precizie **3** este potrivită în special pentru curățarea precisă a colțurilor și a locurilor greu accesibile.

Perie atașabilă mică

Utilizați peria atașabilă mică **4** pentru curățarea discretă a suprafețelor sensibile, precum și a obiectelor de dimensiuni mai mici (de ex. tastaturi, aparate electronice etc.). Se poate folosi doar împreună cu duza pentru rosturi **1**.

Duză pentru aspirare umedă

Utilizați duza pentru aspirarea umedă **5** pentru aspirarea lichidelor. Alegeți aici exclusiv treapta I (low/aspirare umedă ). Aspirați lichide numai până când recipientul de colectare a resturilor **10** este umplut până la marcajul MAX.

Perie atașabilă motorizată

Perie atașabilă motorizată **6** este potrivită în special pentru curățarea pernelor și covoarelor. Poate fi fixat doar într-o singură direcție.

Curățarea



ATENȚIE! PAGUBE MATERIALE!

- ▶ Nu utilizați agenți de curățare agresivi, chimici sau abrazivi. Aceștia atacă suprafața aparatului.

Golirea recipientului de colectare a resturilor și curățarea filtrului

INDICAȚIE

- ▶ Pentru a obține rezultate optime, golii periodic recipientul pentru colectarea resturilor **18** și curățați filtrul HEPA **16**.

- 1) În cazul în care nu ați făcut acest lucru încă, îndepărtați adaptorul de rețea **10** din aparat, respectiv scoateți-l din suportul de perete **7**.
- 2) Pentru deschiderea recipientului de colectare a resturilor **18** apăsați tasta de deblocare **13** și scoateți recipientul de colectare a resturilor **18** din aparat.
- 3) Îndepărtați suportul pentru filtru **17** împreună cu filtrul HEPA **16** din recipientul pentru colectarea resturilor **18**, trăgându-le în poziție dreaptă afară din recipientul pentru colectarea resturilor **18**.
- 4) Golii recipientul de colectare a resturilor **18**.
- 5) Îndepărtați filtrul HEPA **16** din suportul pentru filtru **17**, rotind în sens orar în direcția -simbolului.
- 6) Bateți filtrul HEPA **16** și suportul pentru filtru **17** deasupra coșului de gunoi. La nevoie puteți clăti suportul pentru filtru **17** și filtrul HEPA **16** cu apă curată. Înainte de utilizare lăsați toate componentele să se usuce în prealabil. Nu uscați filtrul HEPA **16** cu aer cald.
- 7) Introduceți suportul pentru filtru **17** înapoi în recipientul de colectare a resturilor **18**. Asigurați-vă că suportul pentru filtru **17** este așezat în poziție dreaptă și că buza de cauciuc închide recipientul de colectare a resturilor **18**.
- 8) Introduceți filtrul HEPA **16** în suportul pentru filtru **17**, astfel încât opritoarele de la filtrul HEPA **16** să se potrivească în decupașele corespunzătoare ale suportului pentru filtru **17**. Săgeata de pe filtrul HEPA **16** trebuie să indice spre săgeata de pe suportul pentru filtru **17**. Rotiți filtrul HEPA **16** în sens orar în direcția simbolului .
- 9) Așezați recipientul de colectare a resturilor **18** pe blocul motor **14**:
 - Așezați contactele de pe partea inferioară a recipientului de colectare a resturilor **18** pe știfturile de contact de pe partea inferioară a blocului motor **14**. Astfel intră ambele opritori de la blocul motor **14** în decupașele recipientului de colectare a resturilor **18**.

- Apăsăți partea superioară a recipientului de colectare a resturilor **18** spre partea superioară a blocului motor **14**, până când se blochează simțitor. Recipientul de colectare a resturilor **18** este acum fixat pe blocul motor **14**.

Curățarea periei atașabile

Pentru a obține cele mai bune rezultate, verificați periodic peria atașabilă motorizată **6** cu privire la blocaje și curățați-o de fire de păr, scame sau murdării aspirate.

Pentru o curățare mai ușoară puteți îndepărta capul periei de pe duza periei atașabile **6**:

- 1) În cazul în care nu ați făcut acest lucru încă, scoateți duza periei atașabile **6** din orificiul de aspirare.
- 2) Împingeți comutatorul de deblocare de pe peria atașabilă **6** în direcția săgeții până la opritor. Peria poate fi acum îndepărtată și curățată. Comutatorul de deblocare revine automat în poziția inițială.
- 3) Pentru reintroducerea periei după curățare, procedați după cum urmează:
 - Introduceți un capăt al periei pe arborele de antrenare pe partea opusă a comutatorului de deblocare. Țineți cont, că o singură parte a periei se potrivește pe arborele de antrenare.
 - Împingeți comutatorul de deblocare de pe peria atașabilă **6** în direcția săgeții până la opritor și țineți-l în această poziție. Introduceți celălalt capăt al periei în decupajul corespunzător pe partea comutatorului de deblocare.
 - Eliberați comutatorul de deblocare pentru a fixa peria. Acum peria ar trebui să stea corect pe peria atașabilă **6**.

Curățarea aparatului

- 1) Curățați carcasa și accesoriile cu o lavetă ușor umezită. În cazul murdăriei persistente turnați puțin detergent delicat pe lavetă.
- 2) Lăsați toate componentele să se usuce bine înainte de reutilizare sau depozitare.

Depozitarea

Păstrați aparatul într-un loc lipsit de praf și uscat.

Eliminarea

Eliminarea aparatului



În niciun caz nu aruncați aparatul în gunoiul menajer obișnuit. Acest produs face obiectul Directivei europene 2012/19/EU.

Eliminați aparatul prin intermediul unei firme autorizate sau prin intermediul serviciului local de eliminare a deșeurilor. Respectați prevederile actuale în vigoare. Dacă aveți nelămuriri, contactați serviciul local de eliminare a deșeurilor.



În niciun caz nu aruncați adaptorul de rețea în gunoiul menajer obișnuit. Adaptorul de rețea face obiectul Directivei europene 2012/19/EU DEEE (Deșeuri de echipamente electrice și electronice).

Eliminați adaptorul de rețea prin intermediul unei firme autorizate sau al serviciului local de eliminare a deșeurilor. Respectați prevederile actuale în vigoare. Dacă aveți nelămuriri, contactați serviciul local de eliminare a deșeurilor.



Informații despre posibilitățile de eliminare a produsului scos din uz pot fi obținute de la administrația locală.

INDICAȚIE

- Acest aparat conține acumulatori care nu pot fi demontați. Pentru a evita orice pericol, demontarea sau schimbarea acumulatorilor poate fi realizată doar de către producător, de serviciul clienți al acestuia sau de către o altă persoană calificată. La eliminare se va specifica faptul că acest aparat conține acumulatori.

Eliminarea ambalajelor



Ambalajul este format din materiale ecologice pe care le puteți elimina prin intermediul centrelor locale de reciclare.



Eliminați ambalajul în mod ecologic.

Respectați marcajul de pe diferitele materiale de ambalare și separați-le dacă este cazul. Materialele de ambalare sunt marcate cu abrevieri (a) și cifre (b) cu următoarea semnificație:

- 1-7: materiale plastice,
- 20-22: hârtie și carton,
- 80-98: materiale compozite

Garanția Kompernass Handels GmbH

Stimate client,

Pentru acest aparat se acordă o garanție de 3 ani de la data cumpărării. În cazul în care produsul prezintă defecte, beneficiați de drepturi legale față de vânzătorul produsului. Aceste drepturi legale nu sunt limitate prin garanția noastră prezentată în cele ce urmează.

Condiții de garanție

Perioada de garanție începe de la data cumpărării. Păstrați cu grijă bonul fiscal original. Acesta este necesar pentru a dovedi cumpărarea.

Dacă în decurs de trei ani de la data cumpărării acestui produs apare un defect de material sau de fabricație, produsul va fi reparat sau înlocuit de către noi – la alegerea noastră – în mod gratuit. Garanția presupune ca în timpul perioadei de trei ani să se prezinte aparatul defect și dovada cumpărării (bonul fiscal), precum și o scurtă descriere în scris, în care să se specifice în ce constă defectul și când a apărut acesta.

Dacă defectul este acoperit de garanția noastră, veți primi înapoi produsul reparat sau unul nou. Odată cu reparația sau înlocuirea produsului nu începe o nouă perioadă de garanție.

Perioada de garanție și pretențiile legale privind defectele

Perioada de garanție nu este prelungită după efectuarea reparațiilor realizate în perioada de garanție. Acest lucru este valabil și pentru piesele înlocuite și reparate. Eventualele deteriorări și deficiențe prezente deja la cumpărare trebuie semnalate imediat după dezambalarea produsului. Reparațiile necesare după expirarea perioadei de garanție se efectuează contra cost.

Domeniul de aplicare a garanției

Aparatul a fost produs cu grijă, în conformitate cu orientările stricte privind calitatea și verificat cu rigurozitate înaintea livrării.

Garanția se acordă în caz de defecte de material sau de fabricație. Această garanție nu se extinde asupra componentelor produsului care sunt expuse uzurii normale și care, prin urmare, pot fi considerate piese de uzură sau asupra deteriorărilor apărute la componentele fragile, de exemplu comutatoare, acumulatori, forme de copt sau componente realizate din sticlă.

Această garanție se pierde în cazul în care produsul a fost deteriorat, a fost utilizat sau întreținut în mod necorespunzător. Pentru utilizarea corespunzătoare a produsului trebuie respectate cu strictețe toate indicațiile prezentate în instrucțiunile de utilizare. Trebuie evitate în mod obligatoriu utilizările și acțiunile nerecomandate sau care fac obiectul unor avertizări în cadrul instrucțiunilor de utilizare.

Aparatul este destinat numai uzului privat și nu utilizărilor comerciale. În cazul manevrării abuzive sau necorespunzătoare, al uzului de forță și al intervențiilor care nu au fost realizate de către filiala noastră autorizată de service, garanția își pierde valabilitatea.

Procedura de acordare a garanției

Pentru a se asigura prelucrarea rapidă a solicitării dvs., urmați instrucțiunile de mai jos:

- Pentru toate solicitările păstrați la îndemână bonul fiscal și numărul articolului (de exemplu IAN 12345) ca dovadă a cumpărării.
- Numărul articolului poate fi consultat pe plăcuța de caracteristici, pe o gravură, pe coperta instrucțiunilor (în partea stângă, jos) sau pe autocolantul de pe partea din spate sau de jos.
- În cazul în care apar defecte funcționale sau alte defecțiuni, contactați mai întâi **telefonice** sau **prin e-mail** departamentul de service menționat în continuare.
- Apoi puteți expedia produsul înregistrat ca fiind defect la adresa de service care v-a fost comunicată, fără a plăti taxe poștale, anexând dovada cumpărării (bonul fiscal) și indicând în ce constă defectul și când a apărut acesta.



Acest manual, precum și multe altele, videoclipuri cu produsele și software-uri pot fi descărcate de pe www.lidl-service.com.

Service-ul



Service România

Tel.: 0800896637

E-Mail: kompennass@lidl.ro

IAN 305856

Importator

Vă rugăm să aveți în vedere faptul că următoarea adresă nu reprezintă o adresă pentru service. Contactați mai întâi centrul de service indicat.

KOMPERNASS HANDELS GMBH

BURGSTRASSE 21

DE-44867 BOCHUM

GERMANIA

www.kompennass.com

Inhaltsverzeichnis

Einleitung	20
Bestimmungsgemäßer Gebrauch	20
Lieferumfang	20
Gerätebeschreibung	21
Technische Daten	22
Wichtige Sicherheitshinweise	23
Vor der ersten Inbetriebnahme	26
Informationen zu den Akkus	26
Montage des Wandhalters	27
Aufladen	27
Bedienen	28
Zubehör nutzen	30
Fugendüse	30
Universaldüse	30
Präzisionsdüse	30
Kleiner Bürstenaufsatz	30
Nasssaugdüse	30
Motorisierter Bürstenaufsatz	30
Reinigen	31
Schmutzbehälter leeren und Filter reinigen	31
Bürstenaufsatz reinigen	32
Gerät reinigen	32
Aufbewahren	32
Entsorgen	33
Gerät entsorgen	33
Verpackung entsorgen	33
Garantie der Kompersnaß Handels GmbH	34
Service	35
Importeur	35

Einleitung

Herzlichen Glückwunsch zum Kauf Ihres neuen Gerätes.

Sie haben sich damit für ein hochwertiges Produkt entschieden. Die Bedienungsanleitung ist Bestandteil dieses Produkts. Sie enthält wichtige Hinweise für Sicherheit, Gebrauch und Entsorgung. Machen Sie sich vor der Benutzung des Produkts mit allen Bedien- und Sicherheitshinweisen vertraut. Benutzen Sie das Produkt nur wie beschrieben und für die angegebenen Einsatzbereiche. Händigen Sie alle Unterlagen bei Weitergabe des Produkts an Dritte mit aus.

Bestimmungsgemäßer Gebrauch

Der Handstaubsauger darf nur zum Saugen von trockenen oder nassen Oberflächen bzw. trockenem oder nassem Sauggut oder Flüssigkeiten eingesetzt werden.

Menschen oder Tiere dürfen mit diesem Gerät nicht abgesaugt werden. Jede andere Verwendung oder Veränderung des Gerätes gilt als nicht bestimmungsgemäß und birgt erhebliche Unfallgefahren.

Der Hersteller haftet nicht für Schäden, die durch nicht bestimmungsgemäßen Gebrauch oder falsche Bedienung verursacht werden. Das Gerät ist nicht für den gewerblichen Gebrauch bestimmt.

Lieferumfang

Das Gerät wird standardmäßig mit folgenden Komponenten geliefert:

- Akku-Handstaubsauger
- Fugendüse
- Universaldüse
- Präzisionsdüse
- Kleiner Bürstenaufsatz
- Nasssaugdüse
- Motorisierter Bürstenaufsatz
- Wandhalter
- Montagematerial (2 Schrauben, 2 Dübel)
- Netzadapter
- Bedienungsanleitung

HINWEIS

- ▶ Prüfen Sie die Lieferung auf Vollständigkeit und auf sichtbare Schäden.
- ▶ Bei einer unvollständigen Lieferung oder Schäden infolge mangelhafter Verpackung oder durch Transport wenden Sie sich an die Service-Hotline (siehe Kapitel Service).







Gerätebeschreibung

- ❶ Fugendüse
- ❷ Universaldüse
- ❸ Präzisionsdüse
- ❹ Kleiner Bürstenaufsatz
- ❺ Nasssaugdüse
- ❻ Motorisierter Bürstenaufsatz
- ❼ Wandhalter
- ❽ Zubehörhalter
- ❾ Hohlstecker
- ❿ Netzadapter
- ⓫ Ein-/Ausschalter
- ⓬ Ladekontrollleuchte
- ⓭ Entriegelungstaste
- ⓮ Motorblock
- ⓯ Arbeitslicht
- ⓰ HEPA-Filter
- ⓱ Filterhalter
- ⓲ Schmutzbehälter

HINWEIS

- ▶ Das Gerät wird mit nicht geladenen Akkus geliefert.

Technische Daten

Gerät	
Eingangsspannung	22,5 V --- (Gleichstrom)
Eingangsstrom	500 mA
Polarität	 (Plus innen, Minus außen)
Motorisierter Bürstenaufsatz	
Eingangsspannung	18 V --- (Gleichstrom), 10 W
Netzadapter	
Eingangsspannung	100 - 240 V \sim (Wechselstrom), 50/60 Hz
Eingangsstrom	0,5 A
Ausgangsspannung	22,5 V --- (Gleichstrom)
Ausgangsstrom	500 mA
Schutzklasse	II /  (Doppelisolierung)
Schutzart	IP 20: Schutz gegen feste Fremdkörper von mehr als 12,5mm Durchmesser
Effizienzklasse	5 
Polarität	 (Plus innen, Minus außen)
Sicherheitstransformator, kurzschlussfest	
SMPS - Schaltnetzteil	
Nenn-Umgebungstemperatur (ta)	40 °C
Hersteller	E-TEK Electronics Manufactory Ltd.
Typenbezeichnung	ZD012A225050EU
Akkus	
Kapazität	2200 mAh
Akku	18,5 V --- (Gleichstrom) (5 x 3,7 V Lithium-Ionen-Akku)

Wichtige Sicherheitshinweise

⚠ GEFÄHR - ELEKTRISCHER SCHLAG!

- ▶ Laden bzw. verwenden Sie dieses Gerät nicht im Freien.
- ▶ Den Handstaubsauger niemals gebrauchen, wenn Kabel, Stecker oder Gehäuse beschädigt sind.
- ▶ Lassen Sie beschädigte Netzstecker oder Netzkabel sofort von autorisiertem Fachpersonal austauschen, um Gefährdungen zu vermeiden.
- ▶ Lassen Sie Reparaturen nur von einer Fachwerkstatt durchführen. Öffnen Sie unter keinen Umständen selbst das Gerät. Eingriffe, die nicht durch einen Fachbetrieb vorgenommen wurden, können zu Verletzungen führen.
- ▶ Fassen Sie den Netzadapter oder das Gerät nicht mit nassen oder feuchten Händen an.
- ▶ Verwenden Sie den Netzadapter nicht mit einem Verlängerungskabel, sondern verbinden Sie den Netzadapter direkt mit einer Steckdose.

⚠ WARNUNG! VERLETZUNGSGEFAHR!

- ▶ Wechseln Sie keine Zubehörteile aus, wenn das Gerät in Betrieb ist.
- ▶ Benutzen Sie den Handstaubsauger nicht zum Aufsaugen von spitzen Gegenständen oder Glasscherben.
- ▶ Niemals brennende Streichhölzer, glimmende Asche oder Zigarettenstummel aufsaugen.
- ▶ Gebrauchen Sie den Handstaubsauger nicht zum Aufsaugen von chemischen Produkten, Steinstaub, Gips, Zement, oder anderen ähnlichen Partikeln.
- ▶ Das Gerät ist nicht für entflammbare und explosive Stoffe oder chemische und aggressive Flüssigkeiten geeignet.

⚠️ WARNUNG! VERLETZUNGSGEFAHR!

- ▶ Lagern Sie das Gerät immer in geschlossenen Räumen. Um Unfälle zu verhindern, bewahren Sie das Gerät nach Gebrauch an einem trockenen Ort auf.
- ▶ Unter extremen Bedingungen können Leckagen an den Akkuzellen auftreten. Bei Kontakt der Flüssigkeit mit Haut oder Augen ist die betreffende Stelle sofort mit sauberem Wasser aus- bzw. abzuspülen. Suchen Sie einen Arzt auf.
- ▶ Dieses Gerät kann von Kindern ab 8 Jahren und darüber sowie von Personen mit verringerten physischen, sensorischen oder mentalen Fähigkeiten oder Mangel an Erfahrung und Wissen benutzt werden, wenn sie beaufsichtigt oder bezüglich des sicheren Gebrauchs des Gerätes unterwiesen wurden und die daraus resultierenden Gefahren verstehen.
- ▶ Kinder dürfen nicht mit dem Gerät spielen.
- ▶ Reinigung und Benutzer-Wartung dürfen nicht von Kindern ohne Beaufsichtigung durchgeführt werden.
- ▶ Üben Sie besondere Sorgfalt aus, wenn Sie den Handstaubsauger auf Treppen benutzen.

⚠️ ACHTUNG! SACHSCHADEN!

- ▶ Verwenden Sie nur Zubehörteile, die vom Hersteller empfohlen werden.
- ▶ Der Netzadapter darf nicht für andere Zwecke benutzt werden. Tragen Sie den Wandhalter oder den Netzadapter niemals am Kabel. Ziehen Sie nicht am Kabel, wenn Sie das Gerät verstellen wollen.
- ▶ Fassen Sie immer den Netzstecker an, um das Gerät von der Stromversorgung zu trennen.
- ▶ Achten Sie unbedingt darauf, dass Sie den Handstaubsauger nicht neben Heizkörpern, Backöfen oder anderen erhitzten Geräten oder Flächen abstellen.

⚠ **ACHTUNG! SACHSCHADEN!**

- ▶ Achten Sie immer darauf, dass die Lüftungsschlitze frei sind. Ein blockierter Luftkreislauf kann zur Überhitzung und Beschädigung des Gerätes führen.
- ▶ Das Gerät ist zwar auch zum Aufsaugen geringer Wassermengen vorgesehen, sein Gehäuse ist jedoch nicht spritzwassergeschützt. Tauchen Sie das Gerät daher nicht in Wasser und setzen Sie es keiner Feuchtigkeit aus!
- ▶ Dieses Produkt enthält wiederaufladbare Akkus. Werfen Sie die Akkus nicht ins Feuer und setzen Sie sie nicht hohen Temperaturen aus. Es besteht Explosionsgefahr!
- ▶ Benutzen Sie den Handstaubsauger nicht ohne eingesetzten HEPA-Filter.
- ▶ Benutzen Sie den Netzadapter nicht für ein anderes Produkt und versuchen Sie nicht, dieses Gerät mittels einer anderen Ladestation aufzuladen. Verwenden Sie nur das mit diesem Gerät gelieferte Netzadapter.
- ▶ Versuchen Sie niemals, **nicht wiederaufladbare** Batterien aufzuladen.
- ▶ Die Akkus in diesem Gerät können nicht ersetzt werden.

Vor der ersten Inbetriebnahme

- 1) Entfernen Sie alle Verpackungsmaterialien vom Gerät.
- 2) Kontrollieren Sie, ob der Filterhalter **17** und der HEPA-Filter **16** fest im Schmutzbehälter **18** sitzen. Sie könnten sich während des Transportes gelockert haben.
Um den Filterhalter **17** und den HEPA-Filter **16** in den Schmutzbehälter **18** einzusetzen, gehen Sie wie folgt vor:
 - Den Filterhalter **17** können Sie nur in einer bestimmten Position im Schmutzbehälter **18** positionieren. Dabei zeigt die Seite „UP“ nach oben. Schieben Sie den Filterhalter **17** soweit wie möglich in den Schmutzbehälter **18**. Achten Sie darauf, dass der Filterhalter **17** gerade sitzt und die Gummilippe den Schmutzbehälter **18** verschließt.
 - Setzen Sie den HEPA-Filter **16** so in den Filterhalter **17** ein, dass die Arretierungen am HEPA-Filter **16** in die entsprechenden Aussparungen am Filterhalter **17** passen. Der Pfeil am HEPA-Filter **16** muss auf den Pfeil am Filterhalter **17** weisen. Drehen Sie den HEPA-Filter **16** im Uhrzeigersinn in Richtung -Symbol.
- 3) Setzen Sie den Schmutzbehälter **18** auf den Motorblock **14**:
 - Setzen Sie zunächst die Kontakte an der Unterseite des Schmutzbehälters **18** auf die Kontaktstifte an der Unterseite des Motorblocks **14**. Dabei schieben sich die beiden Arretierungen am Motorblock **14** in die Aussparungen am Schmutzbehälter **18**.
 - Drücken Sie die Oberseite des Schmutzbehälters **18** an die Oberseite des Motorblocks **14**, bis die Verriegelung hörbar einrastet. Der Schmutzbehälter **18** sitzt nun fest auf dem Motorblock **14**.

Informationen zu den Akkus

- Das Gerät wird mit wiederaufladbaren Lithium-Ionen-Akkus betrieben. Bevor Sie das Gerät zum ersten Mal verwenden, müssen die Akkus geladen werden. Die Ladekontrollleuchte **12** blinkt während des Ladevorgangs rot. Sobald die Akkus voll geladen sind, leuchtet die Ladekontrollleuchte **12** grün.
- Blinkt die Ladekontrollleuchte **12** abwechselnd grün und rot, ist der Akku tiefentladen und das Gerät schaltet sich nach ca. 1 Minute aus.

Montage des Wandhalters

⚠ GEFAHR - ELEKTRISCHER SCHLAG!

- ▶ Stellen Sie sicher, dass sich keine Strom- oder Wasserleitungen in der Wand befinden, in der Sie die Löcher für den Wandhalter **7** bohren wollen. Es besteht Lebensgefahr, wenn Sie eine stromführende Leitung anbohren!

- 1) Suchen Sie einen geeigneten Montageplatz für den Wandhalter **7**: Der Handstaubsauger muss problemlos aus ihm herausgezogen werden können und eine Netzsteckdose muss sich in erreichbarer Nähe befinden. Zudem sollten weder Strom- noch Wasserleitungen an der Stelle in der Wand verlaufen.
- 2) Bohren Sie untereinander zwei Löcher in einem Abstand von ca. 110 mm. Die Bohrlöcher müssen passend für 5 mm-Dübel sein.
- 3) Stecken Sie die Dübel in die Löcher und drehen Sie die Schrauben so ein, dass der Kopf einige Millimeter hervorragt.
- 4) Hängen Sie den Wandhalter **7** mit den Bohröffnungen in die beiden Schrauben ein und achten Sie darauf, dass die Schrauben in die Langlöcher einrutschen. Der Wandhalter **7** sollte möglichst dicht an der Wand anliegen. Sie können durch Rein- und Rausdrehen der Schrauben den richtigen Abstand einstellen bzw. eventuelle Unebenheiten der Wand ausgleichen.
- 5) Achten Sie darauf, dass das Netzkabel nicht eingeklemmt wird und korrekt in der Aussparung liegt.
- 6) Schieben Sie die beiden Zubehörhalter **8** jeweils links und rechts auf die Arretierungen des Wandhalters **7**. Sie können die Düsen auf die Zubehörhalter **8** aufstecken.
- 7) Setzen Sie den Hohlstecker **9** des Netzadapters **10** von unten in den Wandhalter **7** ein. Fixieren Sie den Hohlstecker **9**, indem Sie ihn drehen.
- 8) Stecken Sie den Netzadapter **10** in eine Netzsteckdose.

Aufladen

HINWEIS

- ▶ Vergewissern Sie sich, dass der Ein-/Ausschalter **11** nach hinten geschoben ist (Position „OFF“), bevor Sie mit dem Laden beginnen.
- Setzen Sie das Gerät von oben in den Wandhalter **7**. Dabei sollten die Arretierung am Wandhalter **7** in die Aussparung am Motorblock **14** sowie der Hohlstecker **9** in die Buchse am unteren Ende des Motorblocks **14** rutschen. Die Ladekontrollleuchte **12** blinkt rot auf und der Ladevorgang beginnt.
- Ist der Ladevorgang abgeschlossen, welcher bei komplett entladenen Akkus ca. 5 bis 5,5 Stunden dauern kann, leuchtet die Ladekontrollleuchte **12** grün.

Das Gerät schaltet automatisch in die Erhaltungsladung. Lassen Sie dennoch das Gerät nicht permanent am Netzadapter 10 angeschlossen, um eventuelle Beschädigungen der Akkus zu vermeiden.

- Laden Sie die Akkus wieder auf, wenn die Saugleistung des Geräts spürbar schwächer wird und die Ladekontrollleuchte 12 grün blinkt.

HINWEIS

- ▶ Blinkt die Ladekontrollleuchte 12 abwechselnd grün und rot, ist der Akku tiefentladen und das Gerät schaltet sich nach ca. 1 Minute aus.
- ▶ Das Gerät kann auch direkt über den Netzadapter 10 geladen werden. Entnehmen Sie dafür den Hohlstecker 9 durch eine leichte Drehung aus dem Wandhalter 7 und stecken Sie ihn in die Buchse am Gerät.
- ▶ Während des Ladevorgangs kann das Gerät nicht in Betrieb genommen werden.

Bedienen

ACHTUNG!

- ▶ Die Saugöffnung muss jederzeit frei und darf nicht verstopft sein. Verstopfungen führen zu Überhitzung und Beschädigung des Motors.
- ▶ Die Nasssaugdüse 5 nur mit Stufe I (low/Nasssaugen ) verwenden.

HINWEISE

- ▶ Achten Sie darauf, dass der HEPA-Filter 16 immer eingesetzt ist, bevor Sie das Gerät verwenden.
- ▶ Saugen Sie maximal nur so viel Flüssigkeit auf, bis der Schmutzbehälter 18 bis zur MAX-Markierung gefüllt ist.
- ▶ Ist der motorisierte Bürstenaufsatz 6 blockiert, so dass sich die Bürste nicht mehr drehen kann, schaltet sich das Gerät ab. Die Ladekontrollleuchte 12 blinkt rot, das Arbeitslicht 15 erlischt. Entfernen Sie in diesem Fall die Blockierung wie im Kapitel „Bürstenaufsatz reinigen“ beschrieben. Schieben Sie den Ein-/Ausschalter 11 in die Position „OFF“ und dann zurück in die Position I oder II, um das Gerät wieder in Betrieb zu nehmen.

- 1) Nehmen Sie das Gerät von dem Wandhalter 7 herunter, oder, wenn Sie den Wandhalter 7 nicht benutzen, ziehen Sie den Hohlstecker 9 aus der Buchse.
- 2) Setzen Sie, wenn gewünscht, die passende Düse in die Saugöffnung. Sehen Sie hierzu das Kapitel „Zubehör nutzen“.
- 3) Um das Gerät einzuschalten, schieben Sie den Ein-/Ausschalter 11 nach vorne in Position I (= Stufe low/Nasssaugen ) oder Position II (=Stufe high). Die Ladekontrollleuchte 12 leuchtet bei Stufe I gelb, bei Stufe II grün auf. Das Arbeitslicht 15 leuchtet auf.

- 4) Um das Gerät auszuschalten, schieben Sie den Ein-/Ausschalter **11** zurück in die Position „OFF“. Alle Leuchten erlöschen.

HINWEIS

- Reinigen Sie, nachdem Sie Flüssigkeiten aufgesaugt haben, sofort den Schmutzbehälter **18**. Ansonsten bilden sich Bakterien und Keime! Achten Sie darauf, dass der HEPA-Filter **16** vollständig getrocknet ist, bevor Sie das Gerät wieder benutzen.

HINWEIS ZUM SAUGEN VON FLÜSSIGKEITEN

- Wenn Sie Flüssigkeiten aufgesaugt haben, tragen Sie das Gerät immer mit der Nassaugdüse **5** nach unten weisend:

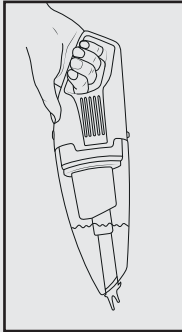

- Wenn Sie das Gerät waagrecht oder mit der Nassaugdüse **5** nach oben weisend tragen, kann es passieren, dass Flüssigkeit austritt:

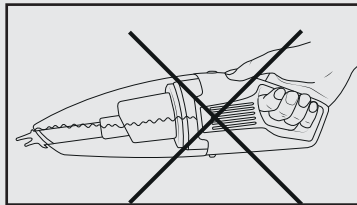
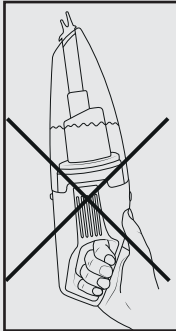

HINWEIS

- Setzen Sie das Gerät in den Wandhalter **7** und beginnen Sie mit dem Ladevorgang, wenn die Saugleistung spürbar schwächer wird und die Ladekontrollleuchte **12** grün blinkt.

Zubehör nutzen

Die Fugendüse **1**, die Präzisionsdüse **3** und die Nasssaugdüse **5** schieben Sie einfach mit etwas Druck in die Saugöffnung am Gerät. Der Aufsatz sollte fest sitzen.

Den kleinen Bürstenaufsatz **4** sowie die Universaldüse **2** können Sie nur in Verbindung mit der Fugendüse **1** nutzen. Stecken Sie sie dazu so auf die Fugendüse **1** auf, dass die Arretierung an der Fugendüse **1** in das Loch am kleinen Bürstenaufsatz **4** oder der Universaldüse **2** einrastet.

Den motorisierten Bürstenaufsatz **6** können Sie nur in eine bestimmte Richtung aufstecken. Dabei müssen die beiden Kontaktstifte des Bürstenaufsatzes **6** in die Kontaktbuchse an der Unterseite der Saugöffnung geschoben werden.

Wählen Sie das passende Zubehör:

Fugendüse

Die Fugendüse **1** eignet sich besonders für die Reinigung aller enger, schwer zu erreichender Stellen, z. B. Möbelritzen, Heizungs lamellen etc.

Universaldüse

Die Universaldüse **2** eignet sich für die Reinigung von verschiedenen Oberflächen. Nur in Verbindung mit der Fugendüse **1** verwendbar.

Präzisionsdüse

Die Präzisionsdüse **3** eignet sich vor allem für die gezielte Reinigung von Ecken und schwer zu erreichenden Stellen.

Kleiner Bürstenaufsatz

Benutzen Sie den kleinen Bürstenaufsatz **4** für die schonende Reinigung von empfindlichen Oberflächen sowie kleineren Gegenständen (z. B. Tastaturen, Elektrogeräten etc.). Nur in Verbindung mit der Fugendüse **1** verwendbar.

Nasssaugdüse

Benutzen Sie die Nasssaugdüse **5**, um Flüssigkeiten aufzusaugen. Wählen Sie hierzu ausschließlich die Stufe I (low/Nasssaugen ). Saugen Sie maximal nur so viel Flüssigkeit auf, bis der Schmutzbehälter **18** bis zur MAX-Markierung gefüllt ist.

Motorisierter Bürstenaufsatz

Der motorisierte Bürstenaufsatz **6** ist besonders für die Reinigung von Polstern und Teppichen geeignet. Kann nur in einer bestimmten Richtung aufgesteckt werden.



Reinigen

ACHTUNG! SACHSCHADEN!

- Benutzen Sie keine aggressiven, chemischen oder scheuernde Reinigungsmittel. Diese greifen die Oberfläche des Gerätes an.

Schmutzbehälter leeren und Filter reinigen

HINWEIS

- Um beste Ergebnisse zu erzielen, leeren Sie den Schmutzbehälter **18** und reinigen Sie den HEPA-Filter **16** regelmäßig.
- 1) Falls noch nicht geschehen, trennen Sie das Gerät vom Netzadapter **10** bzw. heben Sie es von dem Wandhalter **7**.
 - 2) Um den Schmutzbehälter **18** zu öffnen, drücken Sie die Entriegelungstaste **13** und nehmen Sie den Schmutzbehälter **18** vom Gerät ab.
 - 3) Entnehmen Sie den Filterhalter **17** samt HEPA-Filter **16** aus dem Schmutzbehälter **18**, indem Sie beides gerade aus dem Schmutzbehälter **18** herausziehen.
 - 4) Entleeren Sie den Schmutzbehälter **18**.
 - 5) Entnehmen Sie den HEPA-Filter **16** aus dem Filterhalter **17**, indem Sie ihn gegen den Uhrzeigersinn in Richtung -Symbol drehen und herausziehen.
 - 6) Klopfen Sie den HEPA-Filter **16** und den Filterhalter **17** über einem Mülleimer aus. Bei Bedarf können Sie den Filterhalter **17** und den HEPA-Filter **16** mit klarem Wasser abspülen. Vor dem Einsetzen alle Teile wieder vollständig trocknen lassen. Trocknen Sie den HEPA-Filter **16** nicht mit heißer Luft.
 - 7) Setzen Sie den Filterhalter **17** wieder in den Schmutzbehälter **18** ein. Achten Sie darauf, dass der Filterhalter **17** gerade sitzt und die Gummilippe den Schmutzbehälter **18** verschließt.
 - 8) Setzen Sie den HEPA-Filter **16** so in den Filterhalter **17** ein, dass die Arretierungen am HEPA-Filter **16** in die entsprechenden Aussparungen am Filterhalter **17** passen. Der Pfeil am HEPA-Filter **16** muss auf den Pfeil am Filterhalter **17** weisen. Drehen Sie den HEPA-Filter **16** im Uhrzeigersinn in Richtung -Symbol.
 - 9) Setzen Sie den Schmutzbehälter **18** wieder auf den Motorblock **14**:
 - Setzen Sie zunächst die Kontakte an der Unterseite des Schmutzbehälters **18** auf die Kontaktstifte an der Unterseite des Motorblocks **14**. Dabei schieben sich die beiden Arretierungen am Motorblock **14** in die Aussparungen am Schmutzbehälter **18**.
 - Drücken Sie die Oberseite des Schmutzbehälters **18** an die Oberseite des Motorblocks **14**, bis die Verriegelung hörbar einrastet. Der Schmutzbehälter **18** sitzt nun fest auf dem Motorblock **14**.

Bürstenaufsatz reinigen

Um beste Ergebnisse zu erzielen, sollte der motorisierte Bürstenaufsatz **6** regelmäßig auf Blockierungen kontrolliert und von aufgenommenen Haaren, Fransen oder Schmutz befreit werden.

Zum einfachen Reinigen kann die Bürste aus dem Bürstenaufsatz **6** entnommen werden:

- 1) Falls noch nicht geschehen, ziehen Sie den Bürstenaufsatz **6** aus der Saugöffnung.
- 2) Schieben Sie den Entriegelungsschalter am Bürstenaufsatz **6** bis zum Anschlag in Pfeilrichtung. Die Bürste kann nun entnommen und gereinigt werden. Der Entriegelungsschalter springt automatisch in seine Ausgangsposition zurück.
- 3) Um die Bürste nach der Reinigung wieder einzusetzen, gehen Sie wie folgt vor:
 - Stecken Sie zunächst das eine Ende der Bürste auf die Antriebswelle auf der gegenüberliegenden Seite des Entriegelungsschalters. Beachten Sie, dass nur eine Seite der Bürste auf die Antriebswelle passt.
 - Schieben Sie den Entriegelungsschalter am Bürstenaufsatz **6** bis zum Anschlag in Pfeilrichtung und halten Sie ihn in dieser Position. Stecken Sie nun das andere Ende der Bürste in die passende Aussparung auf der Seite des Entriegelungsschalters.
 - Lassen Sie den Entriegelungsschalter los, um die Bürste zu fixieren. Die Bürste sollte nun wieder gerade und fest im Bürstenaufsatz **6** sitzen.

Gerät reinigen

- 1) Reinigen Sie das Gehäuse und das Zubehör mit einem leicht angefeuchteten Tuch. Bei hartnäckigen Verschmutzungen geben Sie ein mildes Reinigungsmittel auf das Tuch.
- 2) Trocknen Sie alle Teile gut ab, bevor Sie das Gerät wieder verwenden oder verstauen.

Aufbewahren

Bewahren Sie das Gerät an einem staubfreien und trockenen Ort auf.

Entsorgen

Gerät entsorgen



Werfen Sie das Gerät keinesfalls in den normalen Hausmüll. Dieses Produkt unterliegt der europäischen Richtlinie 2012/19/EU.

Entsorgen Sie das Gerät über einen zugelassenen Entsorgungsbetrieb oder über Ihre kommunale Entsorgungseinrichtung. Beachten Sie die aktuell geltenden Vorschriften. Setzen Sie sich im Zweifelsfall mit Ihrer Entsorgungseinrichtung in Verbindung.



Werfen Sie den Netzadapter keinesfalls in den normalen Hausmüll. Der Netzadapter unterliegt der europäischen Richtlinie 2012/19/EU WEEE (Waste Electrical and Electronic Equipment).

Entsorgen Sie den Netzadapter über einen zugelassenen Entsorgungsbetrieb oder über Ihre kommunale Entsorgungseinrichtung. Beachten Sie die aktuell geltenden Vorschriften. Setzen Sie sich im Zweifelsfall mit Ihrer Entsorgungseinrichtung in Verbindung.



Möglichkeiten zur Entsorgung des ausgedienten Produkts erfahren Sie bei Ihrer Gemeinde- oder Stadtverwaltung.

HINWEIS

- Dieses Gerät enthält Akkus, welche nicht ausgebaut werden können. Der Ausbau oder Austausch der Akkus darf nur durch den Hersteller, seinen Kundendienst oder eine ähnlich qualifizierte Person erfolgen, um Gefährdungen zu vermeiden. Bei der Entsorgung ist darauf hinzuweisen, dass dieses Gerät Akkus enthält.

Verpackung entsorgen



Die Verpackung besteht aus umweltfreundlichen Materialien, die Sie über die örtlichen Recyclingstellen entsorgen können.



Entsorgen Sie die Verpackung umweltgerecht. Beachten Sie die Kennzeichnung auf den verschiedenen Verpackungsmaterialien und trennen Sie diese gegebenenfalls gesondert. Die Verpackungsmaterialien sind gekennzeichnet mit Abkürzungen (a) und Ziffern (b) mit folgender Bedeutung:

- 1–7: Kunststoffe,
- 20–22: Papier und Pappe,
- 80–98: Verbundstoffe

Garantie der Kompernaß Handels GmbH

Sehr geehrte Kundin, sehr geehrter Kunde,

Sie erhalten auf dieses Gerät 3 Jahre Garantie ab Kaufdatum. Im Falle von Mängeln dieses Produkts stehen Ihnen gegen den Verkäufer des Produkts gesetzliche Rechte zu. Diese gesetzlichen Rechte werden durch unsere im Folgenden dargestellte Garantie nicht eingeschränkt.

Garantiebedingungen

Die Garantiefrist beginnt mit dem Kaufdatum. Bitte bewahren Sie den Original-Kassenbon gut auf. Diese Unterlage wird als Nachweis für den Kauf benötigt.

Tritt innerhalb von drei Jahren ab dem Kaufdatum dieses Produkts ein Material- oder Fabrikationsfehler auf, wird das Produkt von uns – nach unserer Wahl – für Sie kostenlos repariert oder ersetzt. Diese Garantieleistung setzt voraus, dass innerhalb der Drei-Jahres-Frist das defekte Gerät und der Kaufbeleg (Kassenbon) vorgelegt und schriftlich kurz beschrieben wird, worin der Mangel besteht und wann er aufgetreten ist.

Wenn der Defekt von unserer Garantie gedeckt ist, erhalten Sie das reparierte oder ein neues Produkt zurück. Mit Reparatur oder Austausch des Produkts beginnt kein neuer Garantiezeitraum.

Garantiezeit und gesetzliche Mängelansprüche

Die Garantiezeit wird durch die Gewährleistung nicht verlängert. Dies gilt auch für ersetzte und reparierte Teile. Eventuell schon beim Kauf vorhandene Schäden und Mängel müssen sofort nach dem Auspacken gemeldet werden. Nach Ablauf der Garantiezeit anfallende Reparaturen sind kostenpflichtig.

Garantieumfang

Das Gerät wurde nach strengen Qualitätsrichtlinien sorgfältig produziert und vor Auslieferung gewissenhaft geprüft.

Die Garantieleistung gilt für Material- oder Fabrikationsfehler. Diese Garantie erstreckt sich nicht auf Produktteile, die normaler Abnutzung ausgesetzt sind und daher als Verschleißteile angesehen werden können oder für Beschädigungen an zerbrechlichen Teilen, z. B. Schalter, Akkus, Backformen oder Teile, die aus Glas gefertigt sind.

Diese Garantie verfällt, wenn das Produkt beschädigt, nicht sachgemäß benutzt oder gewartet wurde. Für eine sachgemäße Benutzung des Produkts sind alle in der Bedienungsanleitung aufgeführten Anweisungen genau einzuhalten. Verwendungszwecke und Handlungen, von denen in der Bedienungsanleitung abgeraten oder vor denen gewarnt wird, sind unbedingt zu vermeiden.

Das Produkt ist nur für den privaten und nicht für den gewerblichen Gebrauch bestimmt. Bei missbräuchlicher und unsachgemäßer Behandlung, Gewaltanwendung und bei Eingriffen, die nicht von unserer autorisierten Service-Niederlassung vorgenommen wurden, erlischt die Garantie.

Abwicklung im Garantiefall

Um eine schnelle Bearbeitung Ihres Anliegens zu gewährleisten, folgen Sie bitte den folgenden Hinweisen:

- Bitte halten Sie für alle Anfragen den Kassenbon und die Artikelnummer (z. B. IAN 12345) als Nachweis für den Kauf bereit.
- Die Artikelnummer entnehmen Sie bitte dem Typenschild, einer Gravur, auf dem Titelblatt Ihrer Anleitung (unten links) oder als Aufkleber auf der Rück- oder Unterseite.
- Sollten Funktionsfehler oder sonstige Mängel auftreten, kontaktieren Sie zunächst die nachfolgend benannte Serviceabteilung **telefonisch** oder per **E-Mail**.
- Ein als defekt erfasstes Produkt können Sie dann unter Beifügung des Kaufbelegs (Kassenbon) und der Angabe, worin der Mangel besteht und wann er aufgetreten ist, für Sie portofrei an die Ihnen mitgeteilte Serviceanschrift übersenden.



Auf www.lidl-service.com können Sie diese und viele weitere Handbücher, Produktvideos und Software herunterladen.

Service

DE Service Deutschland

Tel.: 0800 5435 111 (Kostenfrei aus dem dt. Festnetz/Mobilfunknetz)

E-Mail: kompennass@lidl.de

AT Service Österreich

Tel.: 0820 201 222 (0,15 EUR/Min.)

E-Mail: kompennass@lidl.at

CH Service Schweiz

Tel.: 0842 665566 (0,08 CHF/Min., Mobilfunk max. 0,40 CHF/Min.)

E-Mail: kompennass@lidl.ch

IAN 305856

Importeur

Bitte beachten Sie, dass die folgende Anschrift keine Serviceanschrift ist. Kontaktieren Sie zunächst die benannte Servicestelle.

KOMPERNASS HANDELS GMBH

BURGSTRASSE 21

DE-44867 BOCHUM

DEUTSCHLAND

www.kompennass.com

KOMPERNASS HANDELS GMBH

BURGSTRASSE 21

DE-44867 BOCHUM

GERMANY

www.kompennass.com

Versiunea informațiilor - Stand der Informationen:

07/2018 · Ident.-No.: SAST18A1-042018-2

IAN 305856