

SILVER CREST®

www.lidl-service.com

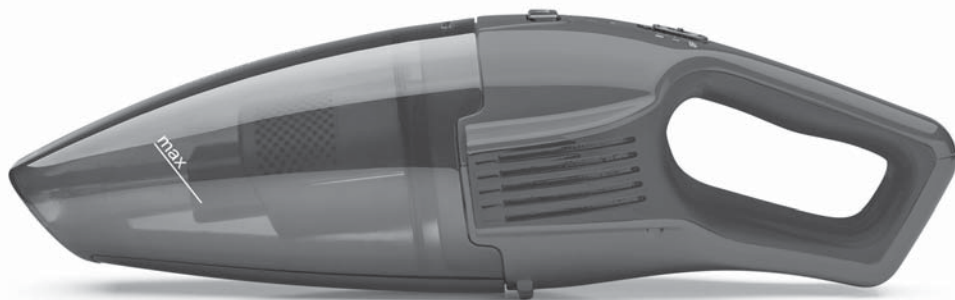

ASPIRATEUR À MAIN SAST 18 A1

FR BE

ASPIRATEUR À MAIN

Mode d'emploi

DE AT CH

AKKU-HANDSTAUBSAUGER

Bedienungsanleitung

IAN 305856

FR



FR BE

Avant de lire le mode d'emploi, ouvrez la page contenant les illustrations et familiarisez-vous ensuite avec toutes les fonctions de l'appareil.

DE AT CH

Klappen Sie vor dem Lesen die Seite mit den Abbildungen aus und machen Sie sich anschließend mit allen Funktionen des Gerätes vertraut.

FR/BE	Mode d'emploi	Page	1
DE/AT/CH	Bedienungsanleitung	Seite	21

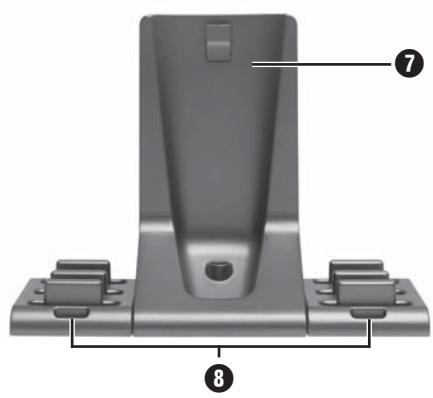
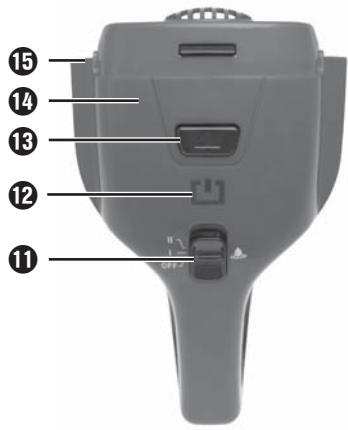

Table des matières

Introduction	2
Utilisation conforme à l'usage prévu	2
Matériel livré	2
Description de l'appareil	3
Caractéristiques techniques	4
Consignes de sécurité importantes	5
Avant la première mise en service	8
Informations relatives aux batteries	8
Montage du support mural	9
Chargement	9
Utilisation	10
Utiliser les accessoires	12
Suceur étroit	12
Suceur universel	12
Suceur de précision	12
Petit embout brosse	12
Embout pour aspiration de liquides	12
Embout brosse motorisé	12
Nettoyer	13
Vider le bac à poussière et nettoyer le filtre	13
Nettoyer l'embout brosse	14
Nettoyage de l'appareil	14
Rangement	14
Recyclage	15
Recyclage de l'appareil	15
Recycler l'emballage	15
Garantie de Kompennass Handels GmbH	16
Service après-vente	18
Importateur	19

Introduction

Toutes nos félicitations pour l'achat de votre nouvel appareil.

Vous venez ainsi d'opter pour un produit de grande qualité. Le mode d'emploi fait partie intégrante de ce produit. Il contient des remarques importantes concernant la sécurité, l'usage et le recyclage. Avant d'utiliser le produit, veuillez vous familiariser avec toutes les consignes d'utilisation et de sécurité. N'utilisez le produit que conformément aux descriptions et pour les domaines d'utilisation prévus. Si vous cédez le produit à un tiers, remettez-lui également tous les documents.

Utilisation conforme à l'usage prévu

L'aspirateur à main doit uniquement être utilisé pour aspirer des surfaces sèches ou humides, des matières sèches ou humides ou encore des liquides.

Cet appareil n'est pas prévu pour aspirer sur des personnes ou des animaux.

Toute utilisation autre ou modification de l'appareil est considérée comme non conforme et s'accompagne de risques d'accident non négligeables.

Le fabricant n'endosse aucune responsabilité pour l'utilisation non conforme ou incorrecte de l'appareil. L'appareil n'est pas destiné à un usage professionnel.

Matériel livré

L'appareil est livré équipé de série des composants suivants :

- Aspirateur à main
- Suceur étroit
- Suceur universel
- Suceur de précision
- Petit embout brosse
- Embout pour aspiration de liquides
- Embout brosse motorisé
- Support mural
- Matériel de montage (2 vis, 2 chevilles)
- Adaptateur secteur
- Mode d'emploi

REMARQUE

- ▶ Vérifiez si la livraison est au complet et ne présente aucun dégât apparent.
- ▶ En cas de livraison incomplète ou de dommages résultant d'un emballage défectueux ou du transport, veuillez vous adresser à la hotline du service après-vente (voir le chapitre Service après-vente).







Description de l'appareil

- ❶ Suceur étroit
- ❷ Suceur universel
- ❸ Suceur de précision
- ❹ Petit embout brosse
- ❺ Embout pour aspiration de liquides
- ❻ Embout brosse motorisé
- ❼ Support mural
- ❽ Support pour accessoires
- ❾ Fiche creuse
- ❿ Adaptateur secteur
- ⓫ Interrupteur marche/arrêt
- ⓬ Voyant de contrôle de charge
- ⓭ Touche de déverrouillage
- ⓮ Bloc-moteur
- ⓯ Lampe de travail
- ⓰ Filtre HEPA
- ⓱ Porte-filtre
- ⓲ Bac à poussière

REMARQUE

- ▶ L'appareil est livré avec des batteries non chargées.

Caractéristiques techniques

Appareil	
Tension d'entrée	22,5 V --- (courant continu)
Courant d'entrée	500 mA
Polarité	 (Plus à l'intérieur, moins à l'extérieur)
Embout brosse motorisé	
Tension d'entrée	18 V --- (courant continu), 10 W
Adaptateur secteur	
Tension d'entrée	100 - 240 V \sim (courant alternatif), 50/60 Hz
Courant d'entrée	0,5 A
Tension de sortie	22,5 V --- (courant continu)
Courant de sortie	500 mA
Classe de protection	II/  (Double isolation)
Indice de protection	IP 20 : Protection contre des corps étrangers solides de plus de 12,5 mm de diamètre
Classe d'efficacité	5 
Polarité	 (Plus à l'intérieur, moins à l'extérieur)
Transformateur de sécurité, protégé contre les courts-circuits	
Bloc d'alimentation à découpage SMPS	
Température ambiante nominale (ta)	40 °C
Fabricant	E-TEK Electronics Manufactory Ltd.
Désignation du type	ZD012A225050EU
Batteries	
Capacité	2200 mAh
Batterie	18,5 V --- (courant continu) (batterie au lithium-ion 5 x 3,7 V)

Consignes de sécurité importantes

⚠ DANGER - RISQUE D'ÉLECTROCUTION !

- ▶ Ne pas charger ou utiliser cet appareil à l'extérieur.
- ▶ Ne jamais utiliser l'aspirateur à main avec le cordon, la fiche ou le boîtier endommagé.
- ▶ Faites immédiatement remplacer une fiche secteur ou un câble d'alimentation endommagé(e) par des spécialistes agréés, pour éviter tous risques.
- ▶ Confier les réparations uniquement à un atelier spécialisé. N'ouvrez en aucun cas l'appareil vous-même. Toutes les interventions qui ne sont pas réalisées par une entreprise spécialisée peuvent entraîner des blessures.
- ▶ Ne manipulez pas l'adaptateur secteur ou bien l'appareil les mains humides ou mouillées.
- ▶ N'utilisez pas l'adaptateur secteur avec une rallonge, mais branchez l'adaptateur secteur directement dans une prise secteur.

⚠ AVERTISSEMENT ! RISQUE DE BLESSURES !

- ▶ Ne changez pas d'accessoire alors que l'appareil est en service.
- ▶ N'utilisez pas l'aspirateur à main pour aspirer des objets pointus ou des tessons de verre.
- ▶ N'aspirez jamais des allumettes allumées, de la cendre incandescente ou des mégots de cigarette.
- ▶ N'utilisez pas l'aspirateur à main pour aspirer des produits chimiques, de la poussière de pierre, du plâtre, du ciment ou toute autre particule analogue.
- ▶ L'appareil n'est pas adapté aux substances inflammables et explosives ou aux liquides chimiques et agressifs.

⚠ AVERTISSEMENT ! RISQUE DE BLESSURES !

- ▶ Entreposez toujours l'appareil dans des locaux fermés. Pour éviter les accidents, conservez l'appareil dans un endroit sec après utilisation.
- ▶ Si l'appareil est soumis à des contraintes extrêmes, des fuites peuvent se produire au niveau des cellules de la batterie. En cas de contact du liquide avec la peau ou les yeux, nettoyez immédiatement la zone concernée à l'eau claire et rincez abondamment. Consultez ensuite un médecin.
- ▶ Cet appareil peut être utilisé par des enfants à partir de 8 ans et plus et par des personnes ayant des capacités physiques, sensorielles ou mentales réduites ou disposant de peu d'expérience et/ou de connaissances, à condition qu'ils soient surveillés ou qu'ils aient été initiés à l'utilisation sécurisée de l'appareil et qu'ils en aient compris les dangers.
- ▶ Ne pas laisser les enfants jouer avec l'appareil.
- ▶ Le nettoyage et la maintenance utilisateur ne doivent pas être réalisés par des enfants s'ils ne sont pas surveillés.
- ▶ Soyez particulièrement prudent en utilisant l'aspirateur à main dans des escaliers.

⚠ ATTENTION ! RISQUE DE DÉGÂTS MATÉRIELS !

- ▶ Utilisez uniquement les accessoires recommandés par le fabricant.
- ▶ L'adaptateur secteur ne doit pas être utilisé à d'autres fins. Ne portez jamais le support mural ou l'adaptateur secteur par le cordon. Ne pas tirer le cordon pour déplacer l'appareil.
- ▶ Toujours saisir la fiche secteur pour débrancher l'appareil de l'alimentation électrique.
- ▶ Faire attention à ne pas poser l'aspirateur à main près de chauffages, fours ou d'autres appareils ou surfaces brûlants.

⚠ ATTENTION ! RISQUE DE DÉGÂTS MATÉRIELS !

- ▶ Veillez à ce que les fentes d'aération soient toujours dégagées. Lorsque la circulation de l'air est gênée, l'appareil risque de surchauffer et d'être endommagé.
- ▶ L'appareil est certes également conçu pour aspirer de petites quantités d'eau, son boîtier n'est cependant pas protégé contre les projections d'eau. N'immergez de ce fait jamais l'appareil dans de l'eau et ne l'exposez pas à l'humidité !
- ▶ Ce produit contient des batteries rechargeables. Ne pas jeter les batteries au feu et ne pas les exposer à des températures élevées. Risque d'explosion !
- ▶ Ne pas utiliser l'aspirateur à main sans avoir mis en place le filtre HEPA.
- ▶ N'utilisez pas l'adaptateur secteur avec un autre produit et n'essayez pas de charger cet appareil à l'aide d'un autre chargeur. Utilisez exclusivement l'adaptateur secteur fourni avec cet appareil.
- ▶ Ne jamais essayer de recharger des batteries **non rechargeables**.
- ▶ Les batteries de cet appareil ne peuvent pas être remplacées.

Avant la première mise en service

- 1) Retirez tous les matériaux d'emballage de l'appareil.
- 2) Vérifiez si le porte-filtre **17** et le filtre HEPA **16** sont bien placés dans le bac à poussière **18**. Ils peuvent s'être détachés durant le transport. Pour placer le porte-filtre **17** et le filtre HEPA **16** dans le bac à poussière **18**, procédez comme suit :
 - Vous pouvez placer le porte-filtre **17** uniquement dans une certaine position dans le bac à poussière **18**. Le côté "UP" est orienté ici vers le haut. Poussez le porte-filtre **17** aussi loin que possible dans le bac à poussière **18**. S'assurer que le porte-filtre **17** est bien droit et que le joint en caoutchouc obture le bac à poussière **18**.
 - Placez le filtre HEPA **16** dans le porte-filtre **17** de sorte que les butées sur le filtre HEPA **16** s'adaptent aux encoches correspondantes sur le porte-filtre **17**. La flèche sur le filtre HEPA **16** doit être dirigée sur la flèche sur le porte-filtre **17**. Tournez le filtre HEPA **16** dans le sens horaire en direction du symbole .
- 3) Placez le bac à poussière **18** sur le bloc moteur **14** :
 - Placez ensuite les contacts sur la partie inférieure du bac à poussière **18** sur les tiges de contact sur la partie inférieure du bloc moteur **14**. Les deux butées s'insèrent alors sur le bloc moteur **14** dans les encoches sur le bac à poussière **18**.
 - Appuyez la partie supérieure du bac à poussière **18** sur la partie supérieure du bloc moteur **14** jusqu'à ce que le verrouillage s'enclenche d'une manière audible. Le bac à poussière **18** est à présent fermement installé sur le bloc moteur **14**.

Informations relatives aux batteries

- L'appareil fonctionne à l'aide de batteries lithium-ion rechargeables. Avant d'utiliser l'appareil pour la première fois, vous devez charger les batteries. Le voyant de contrôle de charge **12** clignote en rouge pendant l'opération de charge. Le voyant de contrôle de charge **12** s'allume en vert dès que les batteries sont entièrement chargées.
- Si le voyant de contrôle de charge **12** clignote en alternance en vert et rouge, la batterie est totalement déchargée et l'appareil s'éteint au bout de 1 minute env.

Montage du support mural

⚠ DANGER - RISQUE D'ÉLECTROCUTION !

- ▶ Assurez-vous qu'aucune ligne électrique ou tuyau d'eau ne se trouvent dans le mur dans lequel vous avez l'intention de percer des trous pour fixer le support mural **7**.

Il y a en effet danger de mort si vous percez une ligne électrique !

- 1) Rechercher un lieu de montage approprié pour le support mural **7** : L'aspirateur à main doit pouvoir en être retiré aisément et une prise secteur doit se trouver à une distance accessible. Par ailleurs, ni lignes électriques ni canalisations d'eau ne devraient passer à cet endroit dans le mur.
- 2) Percez deux trous l'un sous l'autre à env. 110 mm. Les trous doivent pouvoir recevoir des chevilles de 5 mm.
- 3) Enfichez les chevilles dans les trous et serrez les vis de manière à ce que la tête dépasse de quelques millimètres.
- 4) Accrochez le support mural **7** avec les ouvertures de perçage dans les deux vis et veillez à ce que les vis glissent dans les trous oblongs. Le support mural **7** doit se rapprocher le plus possible du mur. Vous pouvez régler le bon écart en vissant et dévissant les vis, ou compenser d'éventuelles irrégularités du mur.
- 5) Veillez à ce que le cordon d'alimentation ne soit pas coincé et soit placé correctement dans l'encoche.
- 6) Poussez les deux supports pour accessoires **8** respectivement à gauche et à droite sur les butées du support mural **7**. Vous pouvez ranger les suceurs dans les supports pour accessoires **8**.
- 7) Insérer la fiche creuse **9** de l'adaptateur secteur **10** par le bas dans le support mural **7**. Fixer la fiche creuse **9** en la tournant.
- 8) Branchez l'adaptateur secteur **10** dans une prise de courant.

Chargement

REMARQUE

- ▶ Avant de commencer le processus de charge, vérifiez que l'interrupteur Marche/Arrêt **11** a été poussé vers l'arrière (position "OFF").
- Accrochez l'appareil par le haut dans le support mural **7**. Ici, la butée sur le support mural **7** devrait glisser dans l'encoche sur le bloc moteur **14** et la fiche creuse **9** dans la douille sur l'extrémité inférieure du bloc moteur **14**. Le voyant de contrôle de charge **12** clignote en rouge et le processus de charge commence.

- Dès que le processus de charge, qui peut durer entre 5 et 5,5 heures env. lorsque les batteries sont entièrement déchargées, est achevé, le voyant de contrôle de charge 12 s'allume en vert. L'appareil passe automatiquement en charge de maintien. Ne laissez toutefois pas l'appareil raccordé en permanence à l'adaptateur secteur 10, pour éviter tous dommages éventuels sur les batteries.
- Ne rechargez les batteries qu'à partir du moment où la puissance d'aspiration de l'appareil faiblit sensiblement et que le voyant de contrôle de charge 12 clignote en vert.

REMARQUE

- ▶ Si le voyant de contrôle de charge 12 clignote en alternance en vert et rouge, la batterie est totalement déchargée et l'appareil s'éteint au bout de 1 minute env.
- ▶ L'appareil peut également être chargé directement par l'adaptateur secteur 10. Retirez pour cela la fiche creuse 9 du support mural 7 en la tournant légèrement puis insérez-la dans la douille de l'appareil.
- ▶ L'appareil ne peut pas être mis en marche lorsqu'il est en cours de chargement.

Utilisation

ATTENTION !

- ▶ L'ouverture d'aspiration doit être toujours dégagée et ne pas être bouchée. Un aspirateur bouché surchauffe, ce qui endommage le moteur.
- ▶ Utiliser l'embout pour aspiration de liquides 5 uniquement au niveau I (low/aspiration de liquides .

REMARQUES

- ▶ Assurez-vous que le filtre HEPA 16 est toujours correctement placé avant d'utiliser l'appareil.
- ▶ Aspirez du liquide jusqu'à ce que le bac à poussière 18 soit rempli jusqu'au repère MAX.
- ▶ Si l'embout brosse motorisé 6 est bloqué au point que la brosse ne puisse plus tourner, l'appareil s'éteint alors. Le voyant de contrôle de charge 12 clignote en rouge et la lampe de travail 15 s'éteint. Éliminez dans ce cas le blocage comme décrit au chapitre "Nettoyer l'embout brosse". Faites coulisser l'interrupteur Marche/Arrêt 11 en position "OFF" et ensuite à nouveau dans la position I ou II afin de remettre l'appareil en marche.

- 1) Descendez l'appareil du support mural 7 ou, si vous n'utilisez pas le support mural 7, retirez la fiche creuse 9 de la douille.
- 2) Si vous le souhaitez, insérez le suceur approprié sur l'ouverture d'aspiration. Lisez à ce sujet le chapitre "Utiliser les accessoires".

- 3) Pour allumer l'appareil, faites glisser l'interrupteur Marche/Arrêt ⑪ vers l'avant en position I (= niveau low/aspiration de liquides ) ou en position II (=niveau high). Le voyant de contrôle de charge ⑫ s'allume en jaune sur le niveau I, en vert sur le niveau II. La lampe de travail ⑮ s'allume.
- 4) Repoussez l'interrupteur Marche/Arrêt ⑪ sur la position "OFF" pour éteindre l'appareil. Tous les voyants s'éteignent.

REMARQUE

- ▶ Après avoir aspiré des liquides, nettoyez immédiatement le bac à poussière ⑬. Sinon les bactéries et germes vont proliférer ! Veillez à ce que le filtre HEPA ⑯ soit entièrement sec avant d'utiliser à nouveau l'appareil.

REMARQUE POUR L'ASPIRATION DE LIQUIDES

- ▶ Après avoir aspiré des liquides, portez toujours l'appareil avec l'embout pour aspiration de liquides ⑤ pointant vers le bas :

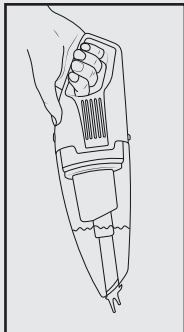

- ▶ Si vous portez l'appareil à l'horizontale ou avec l'embout pour aspiration de liquides ⑤ pointant vers le haut, une fuite de liquide peut se produire :

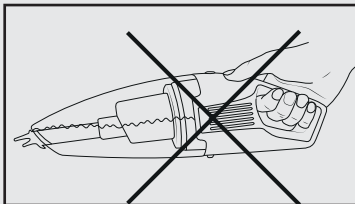
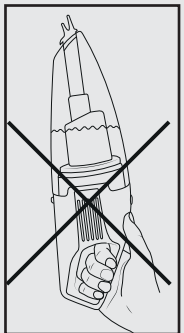

REMARQUE

- ▶ Insérez l'appareil dans le support mural ⑦ et commencez le processus de charge lorsque la puissance d'aspiration diminue sensiblement et que le voyant de contrôle de charge ⑫ clignote en vert.

Utiliser les accessoires

Faites coulisser le suceur étroit ①, le suceur de précision ③ et l'embout pour aspiration de liquides ⑤ dans l'ouverture d'aspiration sur l'appareil en exerçant simplement une légère pression. L'embout devrait être bien fixé.

Vous pouvez utiliser le petit embout brosse ④ ainsi que le suceur universel ② uniquement en association avec le suceur étroit ①. Pour cela, enfichez-le sur le suceur étroit ① de sorte que la butée sur le suceur étroit ① s'enclenche dans le trou sur le petit embout brosse ④ ou sur le suceur universel ②.

Vous pouvez enficher l'embout brosse motorisé ⑥ uniquement dans un certain sens. Pour ce faire, les deux tiges de contact de l'embout brosse ⑥ doivent être poussées dans la douille de contact sur la partie inférieure de l'ouverture d'aspiration.

Sélectionnez l'accessoire adapté :

Suceur étroit

Le suceur étroit ① est particulièrement adapté au nettoyage de tous les endroits étroits, difficilement accessibles, par ex. les rainures de meubles, lamelles de radiateur, etc.

Suceur universel

Le suceur universel ② convient au nettoyage de différentes surfaces. Utilisable uniquement en association avec le suceur étroit ①.

Suceur de précision

Le suceur de précision ③ convient surtout à un nettoyage ciblé des coins et d'endroits difficilement accessibles.

Petit embout brosse

Utilisez le petit embout brosse ④ pour le nettoyage en douceur de surfaces sensibles et d'objets plus petits (par ex. claviers, appareils électriques, etc.). Utilisable uniquement en association avec le suceur étroit ①.

Embout pour aspiration de liquides

Utilisez l'embout pour aspiration de liquides ⑤ pour aspirer des liquides. Pour ce faire, sélectionnez exclusivement le niveau I (low/aspiration de liquides ). aspirez du liquide jusqu'à ce que le bac à poussière ⑮ soit rempli jusqu'au repère MAX.

Embout brosse motorisé

L'embout brosse motorisé ⑥ est particulièrement adapté au nettoyage de coussins et tapis. Peut être enfiché uniquement dans un certain sens.

Nettoyer



ATTENTION ! RISQUE DE DÉGÂTS MATÉRIELS !

- Ne pas utiliser de produits de nettoyage agressifs, chimiques ou abrasifs. Ils attaquent la surface de l'appareil.

Vider le bac à poussière et nettoyer le filtre

REMARQUE

- Pour obtenir d'excellents résultats, videz le bac à poussière **18** et nettoyez le filtre HEPA **16** régulièrement.

- 1) Si ce n'est pas encore fait, débranchez l'appareil de l'adaptateur secteur **10** ou sortez-le du support mural **7**.
- 2) Pour ouvrir le bac à poussière **18**, appuyez sur la touche de déverrouillage **13** et retirez le bac à poussière **18** de l'appareil.
- 3) Retirez le porte-filtre **17** avec le filtre HEPA **16** du bac à poussière **18** en tirant les deux en ligne droite hors du bac à poussière **18**.
- 4) Videz le bac à poussière **18**.
- 5) Retirez le filtre HEPA **16** hors du porte-filtre **17** en le tournant dans le sens anti horaire dans la direction du symbole  et en le tirant.
- 6) Tapotez le filtre HEPA **16** et le porte-filtre **17** au-dessus d'une poubelle. Si nécessaire, vous pouvez rincer le porte-filtre **17** et le filtre HEPA **16** à l'eau claire. Laisser entièrement sécher toutes les pièces avant de les remettre en place. Ne séchez pas le filtre HEPA **16** à l'air chaud.
- 7) Remplacez le porte-filtre **17** dans le bac à poussière **18**. S'assurer que le porte-filtre **17** est bien droit et que le joint en caoutchouc obture le bac à poussière **18**.
- 8) Placez le filtre HEPA **16** dans le porte-filtre **17** de sorte que les butées sur le filtre HEPA **16** s'adaptent aux encoches correspondantes sur le porte-filtre **17**. La flèche sur le filtre HEPA **16** doit être dirigée sur la flèche sur le porte-filtre **17**. Tournez le filtre HEPA **16** dans le sens horaire en direction du symbole .
- 9) Placez à nouveau le bac à poussière **18** sur le bloc moteur **14** :
 - Placez ensuite les contacts sur la partie inférieure du bac à poussière **18** sur les tiges de contact sur la partie inférieure du bloc moteur **14**. Les deux butées s'insèrent alors sur le bloc moteur **14** dans les encoches sur le bac à poussière **18**.
 - Appuyez la partie supérieure du bac à poussière **18** sur la partie supérieure du bloc moteur **14** jusqu'à ce que le verrouillage s'enclenche d'une manière audible. Le bac à poussière **18** est à présent fermement installé sur le bloc moteur **14**.

Nettoyer l'embout brosse

Afin d'obtenir les meilleurs résultats possibles, contrôlez régulièrement d'éventuels blocages sur l'embout brosse motorisé **6** électrique et éliminez les cheveux, franges ou la poussière aspirés.

Pour faciliter le nettoyage, la brosse peut être retirée de l'embout brosse **6** :

- 1) Si vous ne l'avez pas encore fait, retirez l'embout brosse **6** hors de l'ouverture d'aspiration.
- 2) Glissez le bouton de déverrouillage sur l'embout brosse **6** jusqu'en butée dans le sens de la flèche. Il est maintenant possible de retirer et de nettoyer la brosse. Le bouton de déverrouillage revient automatiquement en position initiale.
- 3) Pour remettre la brosse en place suite au nettoyage, procédez comme suit :
 - Enfichez d'abord une extrémité de la brosse sur l'arbre d'entraînement du côté opposé au bouton de déverrouillage. Notez qu'un seul côté de la brosse va sur l'arbre d'entraînement.
 - Glissez le bouton de déverrouillage sur l'embout brosse **6** jusqu'en butée dans le sens de la flèche et maintenez-le en position. Enfichez maintenant l'autre extrémité de la brosse dans l'encoche correspondante sur le côté du bouton de déverrouillage.
 - Relâchez le bouton de déverrouillage pour fixer la brosse. La brosse doit maintenant être à nouveau droite et fixée dans l'embout brosse **6**.

Nettoyage de l'appareil

- 1) Nettoyez le boîtier et les accessoires avec un chiffon légèrement humidifié. En cas de salissures tenaces, appliquez un produit de nettoyage doux sur le chiffon.
- 2) Séchez soigneusement toutes les pièces avant d'utiliser à nouveau l'appareil ou de le ranger.

Rangement

Conservez l'appareil dans un endroit sec et exempt de poussières.

Recyclage

Recyclage de l'appareil



Ne jetez en aucun cas l'appareil avec les ordures ménagères. Ce produit est assujéti à la directive européenne 2012/19/EU.

Recyclez l'appareil par l'intermédiaire d'une entreprise de traitement des déchets autorisée ou via le service de recyclage de votre commune. Respectez la réglementation en vigueur. En cas de doute, veuillez contacter votre centre de recyclage.



Ne jetez en aucun cas l'adaptateur secteur avec les ordures ménagères normales. L'adaptateur secteur est assujéti à la directive européenne 2012/19/EU-DEEE (déchets d'équipements électriques et électroniques).

Recyclez l'adaptateur secteur par le biais d'une entreprise de collecte des déchets agréée ou par votre centre communal de collecte des déchets. Respectez la réglementation en vigueur. En cas de doute, veuillez contacter votre centre de recyclage.



Renseignez-vous auprès de votre commune ou des services administratifs de votre ville pour connaître les possibilités de recyclage du produit usagé.



Le produit recyclable doit être trié ou rapporté dans un point de collecte pour être recycle.

REMARQUE

- Cet appareil renferme des batteries qui ne peuvent pas être démontées. Pour éviter tout risque, la dépose ou le remplacement des batteries est une opération exclusivement réservée au fabricant, à son service après-vente ou à une personne détentrice de qualifications similaires. Lors du recyclage, il convient d'attirer l'attention sur le fait que cet appareil renferme des batteries.

Recycler l'emballage



L'emballage est constitué de matériaux écologiques que vous pouvez recycler par le biais des postes de recyclage locaux.



Éliminez l'emballage d'une manière respectueuse de l'environnement. Observez le marquage sur les différents matériaux d'emballage et triez-les séparément si nécessaire. Les matériaux d'emballage sont repérés par des abréviations (a) et des numéros (b) qui ont la signification suivante :
1-7 : Plastiques, 20-22 : Papier et carton, 80-98 : Matériaux composites

Garantie de Kompernass Handels GmbH

Chère cliente, cher client,

Cet appareil est garanti 3 ans à partir de la date d'achat. Si ce produit venait à présenter des vices, vous disposez de droits légaux face au vendeur de ce produit. Vos droits légaux ne sont pas restreints par notre garantie présentée ci-dessous.

Conditions de garantie

La période de garantie débute à la date de l'achat. Veuillez bien conserver le ticket de caisse d'origine. Ce document servira de preuve d'achat.

Si dans un délai de trois ans suivant la date d'achat de ce produit, un vice de matériel ou de fabrication venait à apparaître, le produit sera réparé ou remplacé gratuitement par nos soins, selon notre choix. Cette prestation de garantie nécessite dans un délai de trois ans la présentation de l'appareil défectueux et du justificatif d'achat (ticket de caisse) ainsi que la description brève du vice et du moment de son apparition.

Si le vice est couvert par notre garantie, vous recevrez le produit réparé ou un nouveau produit en retour. Aucune nouvelle période de garantie ne débute avec la réparation ou l'échange du produit.

Période de garantie et réclamation légale pour vices cachés

L'exercice de la garantie ne prolonge pas la période de garantie. Cette disposition s'applique également aux pièces remplacées ou réparées. Les dommages et vices éventuellement déjà présents à l'achat doivent être signalés immédiatement après le déballage. Toute réparation survenant après la période sous garantie fera l'objet d'une facturation.

Étendue de la garantie

L'appareil a été fabriqué avec soin conformément à des directives de qualité strictes et consciencieusement contrôlé avant sa livraison.

La prestation de garantie est valable pour des vices de matériel et de fabrication. Cette garantie ne s'étend pas aux pièces du produit qui sont exposées à une usure normale et peuvent de ce fait être considérées comme pièces d'usure, ni aux détériorations de pièces fragiles, par ex. connecteur, accu, moules ou pièces en verre.

Cette garantie devient caduque si le produit est détérioré, utilisé ou entretenu de manière non conforme. Toutes les instructions listées dans le manuel d'utilisation doivent être exactement respectées pour une utilisation conforme du produit. Des buts d'utilisation et actions qui sont déconseillés dans le manuel d'utilisation, ou dont vous êtes avertis doivent également être évités.

Le produit est uniquement destiné à un usage privé et ne convient pas à un usage professionnel. La garantie est annulée en cas d'entretien incorrect et inapproprié, d'usage de la force et en cas d'intervention non réalisée par notre centre de service après-vente agréé.

Article L211-16 du Code de la consommation

Lorsque l'acheteur demande au vendeur, pendant le cours de la garantie commerciale qui lui a été consentie lors de l'acquisition ou de la réparation d'un bien meuble, une remise en état couverte par la garantie, toute période d'immobilisation d'au moins sept jours vient s'ajouter à la durée de la garantie qui restait à courir. Cette période court à compter de la demande d'intervention de l'acheteur ou de la mise à disposition pour réparation du bien en cause, si cette mise à disposition est postérieure à la demande d'intervention.

Indépendamment de la garantie commerciale souscrite, le vendeur reste tenu des défauts de conformité du bien et des vices rédhibitoires dans les conditions prévues aux articles L211-4 à L211-13 du Code de la consommation et aux articles 1641 à 1648 et 2232 du Code Civil.

Article L211-16 du Code de la consommation

Le vendeur est tenu de livrer un bien conforme au contrat et répond des défauts de conformité existant lors de la délivrance.

Il répond également des défauts de conformité résultant de l'emballage, des instructions de montage ou de l'installation lorsque celle-ci a été mise à sa charge par le contrat ou a été réalisée sous sa responsabilité.

Article L211-5 du Code de la consommation

Pour être conforme au contrat, le bien doit :

- 1° Etre propre à l'usage habituellement attendu d'un bien semblable et, le cas échéant :
 - correspondre à la description donnée par le vendeur et posséder les qualités que celui-ci a présentées à l'acheteur sous forme d'échantillon ou de modèle ;
 - présenter les qualités qu'un acheteur peut légitimement attendre eu égard aux déclarations publiques faites par le vendeur, par le producteur ou par son représentant, notamment dans la publicité ou l'étiquetage ;
- 2° Ou présenter les caractéristiques définies d'un commun accord par les parties ou être propre à tout usage spécial recherché par l'acheteur, porté à la connaissance du vendeur et que ce dernier a accepté.

Article L211-12 du Code de la consommation

L'action résultant du défaut de conformité se prescrit par deux ans à compter de la délivrance du bien.

Article 1641 du Code civil

Le vendeur est tenu de la garantie à raison des défauts cachés de la chose vendue qui la rendent impropre à l'usage auquel on la destine, ou qui diminuent tellement cet usage que l'acheteur ne l'aurait pas acquise, ou n'en aurait donné qu'un moindre prix, s'il les avait connus.

Article 1648 1er alinéa du Code civil

L'action résultant des vices rédhibitoires doit être intentée par l'acquéreur dans un délai de deux ans à compter de la découverte du vice.

Les pièces détachées indispensables à l'utilisation du produit sont disponibles pendant la durée de la garantie du produit.

Procédure en cas de garantie

Afin de garantir un traitement rapide de votre demande, veuillez suivre les indications suivantes :

- Veuillez avoir à portée de main pour toutes questions le ticket de caisse et la référence article (par ex. IAN 12345) en tant que justificatif de votre achat.
- Vous trouverez la référence sur la plaque signalétique, une gravure, sur la page de garde de votre manuel d'utilisation (en bas à gauche) ou sous forme d'autocollant au dos ou sur le dessous.
- Si des erreurs de fonctionnement ou d'autres vices venaient à apparaître, veuillez d'abord contacter le département service clientèle cité ci-dessous par **téléphone** ou par **e-mail**.
- Vous pouvez ensuite retourner un produit enregistré comme étant défectueux en joignant le ticket de caisse et en indiquant en quoi consiste le vice et quand il est survenu, sans devoir l'affranchir à l'adresse de service après-vente communiquée.



Sur www.lidl-service.com, vous pouvez télécharger ce manuel ainsi que beaucoup d'autres, des vidéos produit et logiciels.

Service après-vente

FR

Service France

Tel.: 0800 919270

E-Mail: kompennass@lidl.fr

BE

Service Belgique

Tel.: 070 270 171 (0,15 EUR/Min.)

E-Mail: kompennass@lidl.be

IAN 305856

Importateur

Veillez tenir compte du fait que l'adresse suivante n'est pas une adresse de service après-vente. Veuillez d'abord contacter le service mentionné.

KOMPERNASS HANDELS GMBH

BURGSTRASSE 21

DE-44867 BOCHUM

ALLEMAGNE

www.kompernass.com

Inhaltsverzeichnis

Einleitung	22
Bestimmungsgemäßer Gebrauch	22
Lieferumfang	22
Gerätebeschreibung	23
Technische Daten	24
Wichtige Sicherheitshinweise	25
Vor der ersten Inbetriebnahme	28
Informationen zu den Akkus	28
Montage des Wandhalters	29
Aufladen	29
Bedienen	30
Zubehör nutzen	32
Fugendüse	32
Universaldüse	32
Präzisionsdüse	32
Kleiner Bürstenaufsatz	32
Nasssaugdüse	32
Motorisierter Bürstenaufsatz	32
Reinigen	33
Schmutzbehälter leeren und Filter reinigen	33
Bürstenaufsatz reinigen	34
Gerät reinigen	34
Aufbewahren	34
Entsorgen	35
Gerät entsorgen	35
Verpackung entsorgen	35
Garantie der Kompersaß Handels GmbH	36
Service	37
Importeur	37

Einleitung

Herzlichen Glückwunsch zum Kauf Ihres neuen Gerätes.

Sie haben sich damit für ein hochwertiges Produkt entschieden. Die Bedienungsanleitung ist Bestandteil dieses Produkts. Sie enthält wichtige Hinweise für Sicherheit, Gebrauch und Entsorgung. Machen Sie sich vor der Benutzung des Produkts mit allen Bedien- und Sicherheitshinweisen vertraut. Benutzen Sie das Produkt nur wie beschrieben und für die angegebenen Einsatzbereiche. Händigen Sie alle Unterlagen bei Weitergabe des Produkts an Dritte mit aus.

Bestimmungsgemäßer Gebrauch

Der Handstaubsauger darf nur zum Saugen von trockenen oder nassen Oberflächen bzw. trockenem oder nassem Sauggut oder Flüssigkeiten eingesetzt werden.

Menschen oder Tiere dürfen mit diesem Gerät nicht abgesaugt werden. Jede andere Verwendung oder Veränderung des Gerätes gilt als nicht bestimmungsgemäß und birgt erhebliche Unfallgefahren.

Der Hersteller haftet nicht für Schäden, die durch nicht bestimmungsgemäßen Gebrauch oder falsche Bedienung verursacht werden. Das Gerät ist nicht für den gewerblichen Gebrauch bestimmt.

Lieferumfang

Das Gerät wird standardmäßig mit folgenden Komponenten geliefert:

- Akku-Handstaubsauger
- Fugendüse
- Universaldüse
- Präzisionsdüse
- Kleiner Bürstenaufsatz
- Nasssaugdüse
- Motorisierter Bürstenaufsatz
- Wandhalter
- Montagematerial (2 Schrauben, 2 Dübel)
- Netzadapter
- Bedienungsanleitung

HINWEIS

- ▶ Prüfen Sie die Lieferung auf Vollständigkeit und auf sichtbare Schäden.
- ▶ Bei einer unvollständigen Lieferung oder Schäden infolge mangelhafter Verpackung oder durch Transport wenden Sie sich an die Service-Hotline (siehe Kapitel Service).





Gerätebeschreibung

- ❶ Fugendüse
- ❷ Universaldüse
- ❸ Präzisionsdüse
- ❹ Kleiner Bürstenaufsatz
- ❺ Nasssaugdüse
- ❻ Motorisierter Bürstenaufsatz
- ❼ Wandhalter
- ❽ Zubehörhalter
- ❾ Hohlstecker
- ❿ Netzadapter
- ⓫ Ein-/Ausschalter
- ⓬ Ladekontrollleuchte
- ⓭ Entriegelungstaste
- ⓮ Motorblock
- ⓯ Arbeitslicht
- ⓰ HEPA-Filter
- ⓱ Filterhalter
- ⓲ Schmutzbehälter

HINWEIS

- ▶ Das Gerät wird mit nicht geladenen Akkus geliefert.

Technische Daten

Gerät	
Eingangsspannung	22,5 V --- (Gleichstrom)
Eingangsstrom	500 mA
Polarität	 (Plus innen, Minus außen)
Motorisierter Bürstenaufsatz	
Eingangsspannung	18 V --- (Gleichstrom), 10 W
Netzadapter	
Eingangsspannung	100 - 240 V ~ (Wechselstrom), 50/60 Hz
Eingangsstrom	0,5 A
Ausgangsspannung	22,5 V --- (Gleichstrom)
Ausgangsstrom	500 mA
Schutzklasse	II /  (Doppelisolierung)
Schutzart	IP 20: Schutz gegen feste Fremdkörper von mehr als 12,5mm Durchmesser
Effizienzklasse	5 
Polarität	 (Plus innen, Minus außen)
Sicherheitstransformator, kurzschlussfest	
SMPS - Schaltnetzteil	
Nenn-Umgebungstemperatur (ta)	40 °C
Hersteller	E-TEK Electronics Manufactory Ltd.
Typenbezeichnung	ZD012A225050EU
Akkus	
Kapazität	2200 mAh
Akku	18,5 V --- (Gleichstrom) (5 x 3,7 V Lithium-Ionen-Akku)

Wichtige Sicherheitshinweise

⚠ GEFÄHR - ELEKTRISCHER SCHLAG!

- ▶ Laden bzw. verwenden Sie dieses Gerät nicht im Freien.
- ▶ Den Handstaubsauger niemals gebrauchen, wenn Kabel, Stecker oder Gehäuse beschädigt sind.
- ▶ Lassen Sie beschädigte Netzstecker oder Netzkabel sofort von autorisiertem Fachpersonal austauschen, um Gefährdungen zu vermeiden.
- ▶ Lassen Sie Reparaturen nur von einer Fachwerkstatt durchführen. Öffnen Sie unter keinen Umständen selbst das Gerät. Eingriffe, die nicht durch einen Fachbetrieb vorgenommen wurden, können zu Verletzungen führen.
- ▶ Fassen Sie den Netzadapter oder das Gerät nicht mit nassen oder feuchten Händen an.
- ▶ Verwenden Sie den Netzadapter nicht mit einem Verlängerungskabel, sondern verbinden Sie den Netzadapter direkt mit einer Steckdose.

⚠ WARNUNG! VERLETZUNGSGEFAHR!

- ▶ Wechseln Sie keine Zubehörteile aus, wenn das Gerät in Betrieb ist.
- ▶ Benutzen Sie den Handstaubsauger nicht zum Aufsaugen von spitzen Gegenständen oder Glasscherben.
- ▶ Niemals brennende Streichhölzer, glimmende Asche oder Zigarettenstummel aufsaugen.
- ▶ Gebrauchen Sie den Handstaubsauger nicht zum Aufsaugen von chemischen Produkten, Steinstaub, Gips, Zement, oder anderen ähnlichen Partikeln.
- ▶ Das Gerät ist nicht für entflammbare und explosive Stoffe oder chemische und aggressive Flüssigkeiten geeignet.

⚠️ WARNUNG! VERLETZUNGSGEFAHR!

- ▶ Lagern Sie das Gerät immer in geschlossenen Räumen. Um Unfälle zu verhindern, bewahren Sie das Gerät nach Gebrauch an einem trockenen Ort auf.
- ▶ Unter extremen Bedingungen können Leckagen an den Akkuzellen auftreten. Bei Kontakt der Flüssigkeit mit Haut oder Augen ist die betreffende Stelle sofort mit sauberem Wasser aus- bzw. abzuspülen. Suchen Sie einen Arzt auf.
- ▶ Dieses Gerät kann von Kindern ab 8 Jahren und darüber sowie von Personen mit verringerten physischen, sensorischen oder mentalen Fähigkeiten oder Mangel an Erfahrung und Wissen benutzt werden, wenn sie beaufsichtigt oder bezüglich des sicheren Gebrauchs des Gerätes unterwiesen wurden und die daraus resultierenden Gefahren verstehen.
- ▶ Kinder dürfen nicht mit dem Gerät spielen.
- ▶ Reinigung und Benutzer-Wartung dürfen nicht von Kindern ohne Beaufsichtigung durchgeführt werden.
- ▶ Üben Sie besondere Sorgfalt aus, wenn Sie den Handstaubsauger auf Treppen benutzen.

⚠️ ACHTUNG! SACHSCHADEN!

- ▶ Verwenden Sie nur Zubehörteile, die vom Hersteller empfohlen werden.
- ▶ Der Netzadapter darf nicht für andere Zwecke benutzt werden. Tragen Sie den Wandhalter oder den Netzadapter niemals am Kabel. Ziehen Sie nicht am Kabel, wenn Sie das Gerät verstellen wollen.
- ▶ Fassen Sie immer den Netzstecker an, um das Gerät von der Stromversorgung zu trennen.
- ▶ Achten Sie unbedingt darauf, dass Sie den Handstaubsauger nicht neben Heizkörpern, Backöfen oder anderen erhitzten Geräten oder Flächen abstellen.

⚠ **ACHTUNG! SACHSCHADEN!**

- ▶ Achten Sie immer darauf, dass die Lüftungsschlitze frei sind. Ein blockierter Luftkreislauf kann zur Überhitzung und Beschädigung des Gerätes führen.
- ▶ Das Gerät ist zwar auch zum Aufsaugen geringer Wassermengen vorgesehen, sein Gehäuse ist jedoch nicht spritzwassergeschützt. Tauchen Sie das Gerät daher nicht in Wasser und setzen Sie es keiner Feuchtigkeit aus!
- ▶ Dieses Produkt enthält wiederaufladbare Akkus. Werfen Sie die Akkus nicht ins Feuer und setzen Sie sie nicht hohen Temperaturen aus. Es besteht Explosionsgefahr!
- ▶ Benutzen Sie den Handstaubsauger nicht ohne eingesetzten HEPA-Filter.
- ▶ Benutzen Sie den Netzadapter nicht für ein anderes Produkt und versuchen Sie nicht, dieses Gerät mittels einer anderen Ladestation aufzuladen. Verwenden Sie nur das mit diesem Gerät gelieferte Netzadapter.
- ▶ Versuchen Sie niemals, **nicht wiederaufladbare** Batterien aufzuladen.
- ▶ Die Akkus in diesem Gerät können nicht ersetzt werden.

Vor der ersten Inbetriebnahme

- 1) Entfernen Sie alle Verpackungsmaterialien vom Gerät.
- 2) Kontrollieren Sie, ob der Filterhalter **17** und der HEPA-Filter **16** fest im Schmutzbehälter **18** sitzen. Sie könnten sich während des Transportes gelockert haben.
Um den Filterhalter **17** und den HEPA-Filter **16** in den Schmutzbehälter **18** einzusetzen, gehen Sie wie folgt vor:
 - Den Filterhalter **17** können Sie nur in einer bestimmten Position im Schmutzbehälter **18** positionieren. Dabei zeigt die Seite „UP“ nach oben. Schieben Sie den Filterhalter **17** soweit wie möglich in den Schmutzbehälter **18**. Achten Sie darauf, dass der Filterhalter **17** gerade sitzt und die Gummilippe den Schmutzbehälter **18** verschließt.
 - Setzen Sie den HEPA-Filter **16** so in den Filterhalter **17** ein, dass die Arretierungen am HEPA-Filter **16** in die entsprechenden Aussparungen am Filterhalter **17** passen. Der Pfeil am HEPA-Filter **16** muss auf den Pfeil am Filterhalter **17** weisen. Drehen Sie den HEPA-Filter **16** im Uhrzeigersinn in Richtung -Symbol.
- 3) Setzen Sie den Schmutzbehälter **18** auf den Motorblock **14**:
 - Setzen Sie zunächst die Kontakte an der Unterseite des Schmutzbehälters **18** auf die Kontaktstifte an der Unterseite des Motorblocks **14**. Dabei schieben sich die beiden Arretierungen am Motorblock **14** in die Aussparungen am Schmutzbehälter **18**.
 - Drücken Sie die Oberseite des Schmutzbehälters **18** an die Oberseite des Motorblocks **14**, bis die Verriegelung hörbar einrastet. Der Schmutzbehälter **18** sitzt nun fest auf dem Motorblock **14**.

Informationen zu den Akkus

- Das Gerät wird mit wiederaufladbaren Lithium-Ionen-Akkus betrieben. Bevor Sie das Gerät zum ersten Mal verwenden, müssen die Akkus geladen werden. Die Ladekontrollleuchte **12** blinkt während des Ladevorgangs rot. Sobald die Akkus voll geladen sind, leuchtet die Ladekontrollleuchte **12** grün.
- Blinkt die Ladekontrollleuchte **12** abwechselnd grün und rot, ist der Akku tiefentladen und das Gerät schaltet sich nach ca. 1 Minute aus.

Montage des Wandhalters

⚠ GEFAHR - ELEKTRISCHER SCHLAG!

- ▶ Stellen Sie sicher, dass sich keine Strom- oder Wasserleitungen in der Wand befinden, in der Sie die Löcher für den Wandhalter **7** bohren wollen. Es besteht Lebensgefahr, wenn Sie eine stromführende Leitung anbohren!

- 1) Suchen Sie einen geeigneten Montageplatz für den Wandhalter **7**: Der Handstaubsauger muss problemlos aus ihm herausgezogen werden können und eine Netzsteckdose muss sich in erreichbarer Nähe befinden. Zudem sollten weder Strom- noch Wasserleitungen an der Stelle in der Wand verlaufen.
- 2) Bohren Sie untereinander zwei Löcher in einem Abstand von ca. 110 mm. Die Bohrlöcher müssen passend für 5 mm-Dübel sein.
- 3) Stecken Sie die Dübel in die Löcher und drehen Sie die Schrauben so ein, dass der Kopf einige Millimeter hervorragt.
- 4) Hängen Sie den Wandhalter **7** mit den Bohröffnungen in die beiden Schrauben ein und achten Sie darauf, dass die Schrauben in die Langlöcher einrutschen. Der Wandhalter **7** sollte möglichst dicht an der Wand anliegen. Sie können durch Rein- und Rausdrehen der Schrauben den richtigen Abstand einstellen bzw. eventuelle Unebenheiten der Wand ausgleichen.
- 5) Achten Sie darauf, dass das Netzkabel nicht eingeklemmt wird und korrekt in der Aussparung liegt.
- 6) Schieben Sie die beiden Zubehörhalter **8** jeweils links und rechts auf die Arretierungen des Wandhalters **7**. Sie können die Düsen auf die Zubehörhalter **8** aufstecken.
- 7) Setzen Sie den Hohlstecker **9** des Netzadapters **10** von unten in den Wandhalter **7** ein. Fixieren Sie den Hohlstecker **9**, indem Sie ihn drehen.
- 8) Stecken Sie den Netzadapter **10** in eine Netzsteckdose.

Aufladen

HINWEIS

- ▶ Vergewissern Sie sich, dass der Ein-/Ausschalter **11** nach hinten geschoben ist (Position „OFF“), bevor Sie mit dem Laden beginnen.
- Setzen Sie das Gerät von oben in den Wandhalter **7**. Dabei sollten die Arretierung am Wandhalter **7** in die Aussparung am Motorblock **14** sowie der Hohlstecker **9** in die Buchse am unteren Ende des Motorblocks **14** rutschen. Die Ladekontrollleuchte **12** blinkt rot auf und der Ladevorgang beginnt.
- Ist der Ladevorgang abgeschlossen, welcher bei komplett entladenen Akkus ca. 5 bis 5,5 Stunden dauern kann, leuchtet die Ladekontrollleuchte **12** grün.

Das Gerät schaltet automatisch in die Erhaltungsladung. Lassen Sie dennoch das Gerät nicht permanent am Netzadapter ⑩ angeschlossen, um eventuelle Beschädigungen der Akkus zu vermeiden.

- Laden Sie die Akkus wieder auf, wenn die Saugleistung des Geräts spürbar schwächer wird und die Ladekontrollleuchte ⑫ grün blinkt.

HINWEIS

- ▶ Blinkt die Ladekontrollleuchte ⑫ abwechselnd grün und rot, ist der Akku tiefentladen und das Gerät schaltet sich nach ca. 1 Minute aus.
- ▶ Das Gerät kann auch direkt über den Netzadapter ⑩ geladen werden. Entnehmen Sie dafür den Hohlstecker ⑨ durch eine leichte Drehung aus dem Wandhalter ⑦ und stecken Sie ihn in die Buchse am Gerät.
- ▶ Während des Ladevorgangs kann das Gerät nicht in Betrieb genommen werden.

Bedienen

ACHTUNG!

- ▶ Die Saugöffnung muss jederzeit frei und darf nicht verstopft sein. Verstopfungen führen zu Überhitzung und Beschädigung des Motors.
- ▶ Die Nasssaugdüse ⑤ nur mit Stufe I (low/Nasssaugen ) verwenden.

HINWEISE

- ▶ Achten Sie darauf, dass der HEPA-Filter ⑮ immer eingesetzt ist, bevor Sie das Gerät verwenden.
- ▶ Saugen Sie maximal nur so viel Flüssigkeit auf, bis der Schmutzbehälter ⑮ bis zur MAX-Markierung gefüllt ist.
- ▶ Ist der motorisierte Bürstenaufsatz ⑥ blockiert, so dass sich die Bürste nicht mehr drehen kann, schaltet sich das Gerät ab. Die Ladekontrollleuchte ⑫ blinkt rot, das Arbeitslicht ⑮ erlischt. Entfernen Sie in diesem Fall die Blockierung wie im Kapitel „Bürstenaufsatz reinigen“ beschrieben. Schieben Sie den Ein-/Ausschalter ⑪ in die Position „OFF“ und dann zurück in die Position I oder II, um das Gerät wieder in Betrieb zu nehmen.

- 1) Nehmen Sie das Gerät von dem Wandhalter ⑦ herunter, oder, wenn Sie den Wandhalter ⑦ nicht benutzen, ziehen Sie den Hohlstecker ⑨ aus der Buchse.
- 2) Setzen Sie, wenn gewünscht, die passende Düse in die Saugöffnung. Sehen Sie hierzu das Kapitel „Zubehör nutzen“.
- 3) Um das Gerät einzuschalten, schieben Sie den Ein-/Ausschalter ⑪ nach vorne in Position I (= Stufe low/Nasssaugen ) oder Position II (=Stufe high). Die Ladekontrollleuchte ⑫ leuchtet bei Stufe I gelb, bei Stufe II grün auf. Das Arbeitslicht ⑮ leuchtet auf.

- 4) Um das Gerät auszuschalten, schieben Sie den Ein-/Ausschalter **11** zurück in die Position „OFF“. Alle Leuchten erlöschen.

HINWEIS

- Reinigen Sie, nachdem Sie Flüssigkeiten aufgesaugt haben, sofort den Schmutzbehälter **18**. Ansonsten bilden sich Bakterien und Keime! Achten Sie darauf, dass der HEPA-Filter **16** vollständig getrocknet ist, bevor Sie das Gerät wieder benutzen.

HINWEIS ZUM SAUGEN VON FLÜSSIGKEITEN

- Wenn Sie Flüssigkeiten aufgesaugt haben, tragen Sie das Gerät immer mit der Nassaugdüse **5** nach unten weisend:

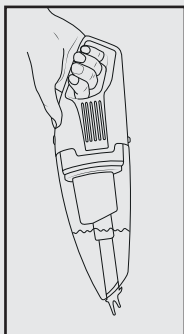

- Wenn Sie das Gerät waagrecht oder mit der Nassaugdüse **5** nach oben weisend tragen, kann es passieren, dass Flüssigkeit austritt:

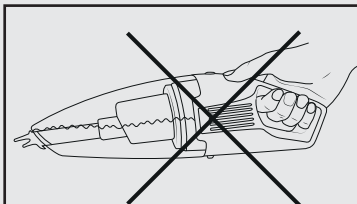
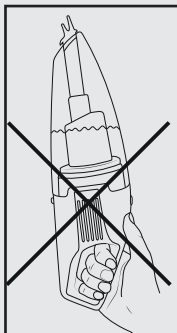

HINWEIS

- Setzen Sie das Gerät in den Wandhalter **7** und beginnen Sie mit dem Ladevorgang, wenn die Saugleistung spürbar schwächer wird und die Ladekontrollleuchte **12** grün blinkt.

Zubehör nutzen

Die Fugendüse **1**, die Präzisionsdüse **3** und die Nasssaugdüse **5** schieben Sie einfach mit etwas Druck in die Saugöffnung am Gerät. Der Aufsatz sollte fest sitzen.

Den kleinen Bürstenaufsatz **4** sowie die Universaldüse **2** können Sie nur in Verbindung mit der Fugendüse **1** nutzen. Stecken Sie sie dazu so auf die Fugendüse **1** auf, dass die Arretierung an der Fugendüse **1** in das Loch am kleinen Bürstenaufsatz **4** oder der Universaldüse **2** einrastet.

Den motorisierten Bürstenaufsatz **6** können Sie nur in eine bestimmte Richtung aufstecken. Dabei müssen die beiden Kontaktstifte des Bürstenaufsatzes **6** in die Kontaktbuchse an der Unterseite der Saugöffnung geschoben werden.

Wählen Sie das passende Zubehör:

Fugendüse

Die Fugendüse **1** eignet sich besonders für die Reinigung aller enger, schwer zu erreichender Stellen, z. B. Möbelritzen, Heizungs lamellen etc.

Universaldüse

Die Universaldüse **2** eignet sich für die Reinigung von verschiedenen Oberflächen. Nur in Verbindung mit der Fugendüse **1** verwendbar.

Präzisionsdüse

Die Präzisionsdüse **3** eignet sich vor allem für die gezielte Reinigung von Ecken und schwer zu erreichenden Stellen.

Kleiner Bürstenaufsatz

Benutzen Sie den kleinen Bürstenaufsatz **4** für die schonende Reinigung von empfindlichen Oberflächen sowie kleineren Gegenständen (z. B. Tastaturen, Elektrogeräten etc.). Nur in Verbindung mit der Fugendüse **1** verwendbar.

Nasssaugdüse

Benutzen Sie die Nasssaugdüse **5**, um Flüssigkeiten aufzusaugen. Wählen Sie hierzu ausschließlich die Stufe I (low/Nasssaugen ). Saugen Sie maximal nur so viel Flüssigkeit auf, bis der Schmutzbehälter **18** bis zur MAX-Markierung gefüllt ist.

Motorisierter Bürstenaufsatz

Der motorisierte Bürstenaufsatz **6** ist besonders für die Reinigung von Polstern und Teppichen geeignet. Kann nur in einer bestimmten Richtung aufgesteckt werden.



Reinigen

ACHTUNG! SACHSCHADEN!

- Benutzen Sie keine aggressiven, chemischen oder scheuernde Reinigungsmittel. Diese greifen die Oberfläche des Gerätes an.

Schmutzbehälter leeren und Filter reinigen

HINWEIS

- Um beste Ergebnisse zu erzielen, leeren Sie den Schmutzbehälter **18** und reinigen Sie den HEPA-Filter **16** regelmäßig.
- 1) Falls noch nicht geschehen, trennen Sie das Gerät vom Netzadapter **10** bzw. heben Sie es von dem Wandhalter **7**.
 - 2) Um den Schmutzbehälter **18** zu öffnen, drücken Sie die Entriegelungstaste **13** und nehmen Sie den Schmutzbehälter **18** vom Gerät ab.
 - 3) Entnehmen Sie den Filterhalter **17** samt HEPA-Filter **16** aus dem Schmutzbehälter **18**, indem Sie beides gerade aus dem Schmutzbehälter **18** herausziehen.
 - 4) Entleeren Sie den Schmutzbehälter **18**.
 - 5) Entnehmen Sie den HEPA-Filter **16** aus dem Filterhalter **17**, indem Sie ihn gegen den Uhrzeigersinn in Richtung -Symbol drehen und herausziehen.
 - 6) Klopfen Sie den HEPA-Filter **16** und den Filterhalter **17** über einem Mülleimer aus. Bei Bedarf können Sie den Filterhalter **17** und den HEPA-Filter **16** mit klarem Wasser abspülen. Vor dem Einsetzen alle Teile wieder vollständig trocknen lassen. Trocknen Sie den HEPA-Filter **16** nicht mit heißer Luft.
 - 7) Setzen Sie den Filterhalter **17** wieder in den Schmutzbehälter **18** ein. Achten Sie darauf, dass der Filterhalter **17** gerade sitzt und die Gummilippe den Schmutzbehälter **18** verschließt.
 - 8) Setzen Sie den HEPA-Filter **16** so in den Filterhalter **17** ein, dass die Arretierungen am HEPA-Filter **16** in die entsprechenden Aussparungen am Filterhalter **17** passen. Der Pfeil am HEPA-Filter **16** muss auf den Pfeil am Filterhalter **17** weisen. Drehen Sie den HEPA-Filter **16** im Uhrzeigersinn in Richtung -Symbol.
 - 9) Setzen Sie den Schmutzbehälter **18** wieder auf den Motorblock **14**:
 - Setzen Sie zunächst die Kontakte an der Unterseite des Schmutzbehälters **18** auf die Kontaktstifte an der Unterseite des Motorblocks **14**. Dabei schieben sich die beiden Arretierungen am Motorblock **14** in die Aussparungen am Schmutzbehälter **18**.
 - Drücken Sie die Oberseite des Schmutzbehälters **18** an die Oberseite des Motorblocks **14**, bis die Verriegelung hörbar einrastet. Der Schmutzbehälter **18** sitzt nun fest auf dem Motorblock **14**.

Bürstenaufsatz reinigen

Um beste Ergebnisse zu erzielen, sollte der motorisierte Bürstenaufsatz **6** regelmäßig auf Blockierungen kontrolliert und von aufgenommenen Haaren, Fransen oder Schmutz befreit werden.

Zum einfachen Reinigen kann die Bürste aus dem Bürstenaufsatz **6** entnommen werden:

- 1) Falls noch nicht geschehen, ziehen Sie den Bürstenaufsatz **6** aus der Saugöffnung.
- 2) Schieben Sie den Entriegelungsschalter am Bürstenaufsatz **6** bis zum Anschlag in Pfeilrichtung. Die Bürste kann nun entnommen und gereinigt werden. Der Entriegelungsschalter springt automatisch in seine Ausgangsposition zurück.
- 3) Um die Bürste nach der Reinigung wieder einzusetzen, gehen Sie wie folgt vor:
 - Stecken Sie zunächst das eine Ende der Bürste auf die Antriebswelle auf der gegenüberliegenden Seite des Entriegelungsschalters. Beachten Sie, dass nur eine Seite der Bürste auf die Antriebswelle passt.
 - Schieben Sie den Entriegelungsschalter am Bürstenaufsatz **6** bis zum Anschlag in Pfeilrichtung und halten Sie ihn in dieser Position. Stecken Sie nun das andere Ende der Bürste in die passende Aussparung auf der Seite des Entriegelungsschalters.
 - Lassen Sie den Entriegelungsschalter los, um die Bürste zu fixieren. Die Bürste sollte nun wieder gerade und fest im Bürstenaufsatz **6** sitzen.

Gerät reinigen

- 1) Reinigen Sie das Gehäuse und das Zubehör mit einem leicht angefeuchteten Tuch. Bei hartnäckigen Verschmutzungen geben Sie ein mildes Reinigungsmittel auf das Tuch.
- 2) Trocknen Sie alle Teile gut ab, bevor Sie das Gerät wieder verwenden oder verstauen.

Aufbewahren

Bewahren Sie das Gerät an einem staubfreien und trockenen Ort auf.

Entsorgen

Gerät entsorgen



Werfen Sie das Gerät keinesfalls in den normalen Hausmüll. Dieses Produkt unterliegt der europäischen Richtlinie 2012/19/EU.

Entsorgen Sie das Gerät über einen zugelassenen Entsorgungsbetrieb oder über Ihre kommunale Entsorgungseinrichtung. Beachten Sie die aktuell geltenden Vorschriften. Setzen Sie sich im Zweifelsfall mit Ihrer Entsorgungseinrichtung in Verbindung.



Werfen Sie den Netzadapter keinesfalls in den normalen Hausmüll. Der Netzadapter unterliegt der europäischen Richtlinie 2012/19/EU WEEE (Waste Electrical and Electronic Equipment).

Entsorgen Sie den Netzadapter über einen zugelassenen Entsorgungsbetrieb oder über Ihre kommunale Entsorgungseinrichtung. Beachten Sie die aktuell geltenden Vorschriften. Setzen Sie sich im Zweifelsfall mit Ihrer Entsorgungseinrichtung in Verbindung.



Möglichkeiten zur Entsorgung des ausgedienten Produkts erfahren Sie bei Ihrer Gemeinde- oder Stadtverwaltung.

HINWEIS

- Dieses Gerät enthält Akkus, welche nicht ausgebaut werden können. Der Ausbau oder Austausch der Akkus darf nur durch den Hersteller, seinen Kundendienst oder eine ähnlich qualifizierte Person erfolgen, um Gefährdungen zu vermeiden. Bei der Entsorgung ist darauf hinzuweisen, dass dieses Gerät Akkus enthält.

Verpackung entsorgen



Die Verpackung besteht aus umweltfreundlichen Materialien, die Sie über die örtlichen Recyclingstellen entsorgen können.



Entsorgen Sie die Verpackung umweltgerecht.

Beachten Sie die Kennzeichnung auf den verschiedenen Verpackungsmaterialien und trennen Sie diese gegebenenfalls gesondert. Die Verpackungsmaterialien sind gekennzeichnet mit Abkürzungen (a) und Ziffern (b) mit folgender Bedeutung:

- 1–7: Kunststoffe,
- 20–22: Papier und Pappe,
- 80–98: Verbundstoffe

Garantie der Kompernaß Handels GmbH

Sehr geehrte Kundin, sehr geehrter Kunde,

Sie erhalten auf dieses Gerät 3 Jahre Garantie ab Kaufdatum. Im Falle von Mängeln dieses Produkts stehen Ihnen gegen den Verkäufer des Produkts gesetzliche Rechte zu. Diese gesetzlichen Rechte werden durch unsere im Folgenden dargestellte Garantie nicht eingeschränkt.

Garantiebedingungen

Die Garantiefrist beginnt mit dem Kaufdatum. Bitte bewahren Sie den Original-Kassenbon gut auf. Diese Unterlage wird als Nachweis für den Kauf benötigt.

Tritt innerhalb von drei Jahren ab dem Kaufdatum dieses Produkts ein Material- oder Fabrikationsfehler auf, wird das Produkt von uns – nach unserer Wahl – für Sie kostenlos repariert oder ersetzt. Diese Garantieleistung setzt voraus, dass innerhalb der Drei-Jahres-Frist das defekte Gerät und der Kaufbeleg (Kassenbon) vorgelegt und schriftlich kurz beschrieben wird, worin der Mangel besteht und wann er aufgetreten ist.

Wenn der Defekt von unserer Garantie gedeckt ist, erhalten Sie das reparierte oder ein neues Produkt zurück. Mit Reparatur oder Austausch des Produkts beginnt kein neuer Garantiezeitraum.

Garantiezeit und gesetzliche Mängelansprüche

Die Garantiezeit wird durch die Gewährleistung nicht verlängert. Dies gilt auch für ersetzte und reparierte Teile. Eventuell schon beim Kauf vorhandene Schäden und Mängel müssen sofort nach dem Auspacken gemeldet werden. Nach Ablauf der Garantiezeit anfallende Reparaturen sind kostenpflichtig.

Garantieumfang

Das Gerät wurde nach strengen Qualitätsrichtlinien sorgfältig produziert und vor Auslieferung gewissenhaft geprüft.

Die Garantieleistung gilt für Material- oder Fabrikationsfehler. Diese Garantie erstreckt sich nicht auf Produktteile, die normaler Abnutzung ausgesetzt sind und daher als Verschleißteile angesehen werden können oder für Beschädigungen an zerbrechlichen Teilen, z. B. Schalter, Akkus, Backformen oder Teile, die aus Glas gefertigt sind.

Diese Garantie verfällt, wenn das Produkt beschädigt, nicht sachgemäß benutzt oder gewartet wurde. Für eine sachgemäße Benutzung des Produkts sind alle in der Bedienungsanleitung aufgeführten Anweisungen genau einzuhalten. Verwendungszwecke und Handlungen, von denen in der Bedienungsanleitung abgeraten oder vor denen gewarnt wird, sind unbedingt zu vermeiden.

Das Produkt ist nur für den privaten und nicht für den gewerblichen Gebrauch bestimmt. Bei missbräuchlicher und unsachgemäßer Behandlung, Gewaltanwendung und bei Eingriffen, die nicht von unserer autorisierten Service-Niederlassung vorgenommen wurden, erlischt die Garantie.

Abwicklung im Garantiefall

Um eine schnelle Bearbeitung Ihres Anliegens zu gewährleisten, folgen Sie bitte den folgenden Hinweisen:

- Bitte halten Sie für alle Anfragen den Kassenbon und die Artikelnummer (z. B. IAN 12345) als Nachweis für den Kauf bereit.
- Die Artikelnummer entnehmen Sie bitte dem Typenschild, einer Gravur, auf dem Titelblatt Ihrer Anleitung (unten links) oder als Aufkleber auf der Rück- oder Unterseite.
- Sollten Funktionsfehler oder sonstige Mängel auftreten, kontaktieren Sie zunächst die nachfolgend benannte Serviceabteilung **telefonisch** oder per **E-Mail**.
- Ein als defekt erfasstes Produkt können Sie dann unter Beifügung des Kaufbelegs (Kassenbon) und der Angabe, worin der Mangel besteht und wann er aufgetreten ist, für Sie portofrei an die Ihnen mitgeteilte Serviceanschrift übersenden.



Auf www.lidl-service.com können Sie diese und viele weitere Handbücher, Produktvideos und Software herunterladen.

Service

DE Service Deutschland

Tel.: 0800 5435 111 (Kostenfrei aus dem dt. Festnetz/Mobilfunknetz)

E-Mail: kompernass@lidl.de

AT Service Österreich

Tel.: 0820 201 222 (0,15 EUR/Min.)

E-Mail: kompernass@lidl.at

CH Service Schweiz

Tel.: 0842 665566 (0,08 CHF/Min., Mobilfunk max. 0,40 CHF/Min.)

E-Mail: kompernass@lidl.ch

IAN 305856

Importeur

Bitte beachten Sie, dass die folgende Anschrift keine Serviceanschrift ist. Kontaktieren Sie zunächst die benannte Servicestelle.

KOMPERNASS HANDELS GMBH

BURGSTRASSE 21

DE-44867 BOCHUM

DEUTSCHLAND

www.kompernass.com



KOMPERNASS HANDELS GMBH

BURGSTRASSE 21
DE-44867 BOCHUM
GERMANY
www.kompernass.com

Version des informations - Stand der Informationen:
07/2018 · Ident.-No.: SAST18A1-042018-2

IAN 305856