

SILVERCREST®

www.lidl-service.com



AKKU-HANDSTAUBSAUGER SAST 18 A1

DE AT CH

AKKU-HANDSTAUBSAUGER

Bedienungsanleitung

IAN 305856

DE AT

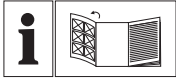

DE AT CH

Klappen Sie vor dem Lesen die Seite mit den Abbildungen aus und machen Sie sich anschließend mit allen Funktionen des Gerätes vertraut.

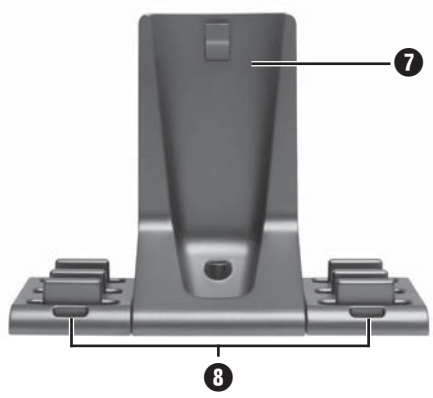
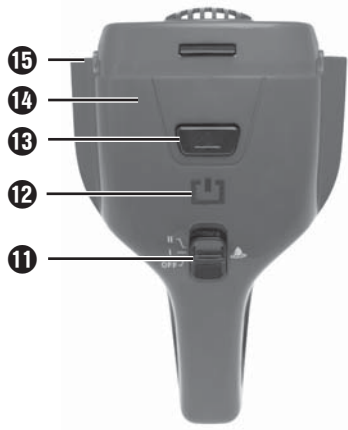

Inhaltsverzeichnis

Einleitung	2
Bestimmungsgemäßer Gebrauch	2
Lieferumfang	2
Gerätebeschreibung	3
Technische Daten	4
Wichtige Sicherheitshinweise	5
Vor der ersten Inbetriebnahme	8
Informationen zu den Akkus	8
Montage des Wandhalters	9
Aufladen	9
Bedienen	10
Zubehör nutzen	12
Fugendüse	12
Universaldüse	12
Präzisionsdüse	12
Kleiner Bürstenaufsatz	12
Nasssaugdüse	12
Motorisierter Bürstenaufsatz	12
Reinigen	13
Schmutzbehälter leeren und Filter reinigen	13
Bürstenaufsatz reinigen	14
Gerät reinigen	14
Aufbewahren	14
Entsorgen	15
Gerät entsorgen	15
Verpackung entsorgen	15
Garantie der Kompersaß Handels GmbH	16
Service	17
Importeur	17

Einleitung

Herzlichen Glückwunsch zum Kauf Ihres neuen Gerätes.

Sie haben sich damit für ein hochwertiges Produkt entschieden. Die Bedienungsanleitung ist Bestandteil dieses Produkts. Sie enthält wichtige Hinweise für Sicherheit, Gebrauch und Entsorgung. Machen Sie sich vor der Benutzung des Produkts mit allen Bedien- und Sicherheitshinweisen vertraut. Benutzen Sie das Produkt nur wie beschrieben und für die angegebenen Einsatzbereiche. Händigen Sie alle Unterlagen bei Weitergabe des Produkts an Dritte mit aus.

Bestimmungsgemäßer Gebrauch

Der Handstaubsauger darf nur zum Saugen von trockenen oder nassen Oberflächen bzw. trockenem oder nassem Sauggut oder Flüssigkeiten eingesetzt werden.

Menschen oder Tiere dürfen mit diesem Gerät nicht abgesaugt werden. Jede andere Verwendung oder Veränderung des Gerätes gilt als nicht bestimmungsgemäß und birgt erhebliche Unfallgefahren.

Der Hersteller haftet nicht für Schäden, die durch nicht bestimmungsgemäßen Gebrauch oder falsche Bedienung verursacht werden. Das Gerät ist nicht für den gewerblichen Gebrauch bestimmt.

Lieferumfang

Das Gerät wird standardmäßig mit folgenden Komponenten geliefert:

- Akku-Handstaubsauger
- Fugendüse
- Universaldüse
- Präzisionsdüse
- Kleiner Bürstenaufsatz
- Nasssaugdüse
- Motorisierter Bürstenaufsatz
- Wandhalter
- Montagematerial (2 Schrauben, 2 Dübel)
- Netzadapter
- Bedienungsanleitung

HINWEIS

- ▶ Prüfen Sie die Lieferung auf Vollständigkeit und auf sichtbare Schäden.
- ▶ Bei einer unvollständigen Lieferung oder Schäden infolge mangelhafter Verpackung oder durch Transport wenden Sie sich an die Service-Hotline (siehe Kapitel Service).







Gerätebeschreibung

- ❶ Fugendüse
- ❷ Universaldüse
- ❸ Präzisionsdüse
- ❹ Kleiner Bürstenaufsatz
- ❺ Nasssaugdüse
- ❻ Motorisierter Bürstenaufsatz
- ❼ Wandhalter
- ❽ Zubehörhalter
- ❾ Hohlstecker
- ❿ Netzadapter
- ⓫ Ein-/Ausschalter
- ⓬ Ladekontrollleuchte
- ⓭ Entriegelungstaste
- ⓮ Motorblock
- ⓯ Arbeitslicht
- ⓰ HEPA-Filter
- ⓱ Filterhalter
- ⓲ Schmutzbehälter

HINWEIS

- ▶ Das Gerät wird mit nicht geladenen Akkus geliefert.

Technische Daten

Gerät	
Eingangsspannung	22,5 V --- (Gleichstrom)
Eingangsstrom	500 mA
Polarität	 (Plus innen, Minus außen)
Motorisierter Bürstenaufsatz	
Eingangsspannung	18 V --- (Gleichstrom), 10 W
Netzadapter	
Eingangsspannung	100 - 240 V ~ (Wechselstrom), 50/60 Hz
Eingangsstrom	0,5 A
Ausgangsspannung	22,5 V --- (Gleichstrom)
Ausgangsstrom	500 mA
Schutzklasse	II /  (Doppelisolierung)
Schutzart	IP 20: Schutz gegen feste Fremdkörper von mehr als 12,5mm Durchmesser
Effizienzklasse	5 
Polarität	 (Plus innen, Minus außen)
Sicherheitstransformator, kurzschlussfest	
SMPS - Schaltnetzteil	
Nenn-Umgebungstemperatur (ta)	40 °C
Hersteller	E-TEK Electronics Manufactory Ltd.
Typenbezeichnung	ZD012A225050EU
Akkus	
Kapazität	2200 mAh
Akku	18,5 V --- (Gleichstrom) (5 x 3,7 V Lithium-Ionen-Akku)

Wichtige Sicherheitshinweise

⚠ GEFahr - ELEKTRISCHER SCHLAG!

- ▶ Laden bzw. verwenden Sie dieses Gerät nicht im Freien.
- ▶ Den Handstaubsauger niemals gebrauchen, wenn Kabel, Stecker oder Gehäuse beschädigt sind.
- ▶ Lassen Sie beschädigte Netzstecker oder Netzkabel sofort von autorisiertem Fachpersonal austauschen, um Gefährdungen zu vermeiden.
- ▶ Lassen Sie Reparaturen nur von einer Fachwerkstatt durchführen. Öffnen Sie unter keinen Umständen selbst das Gerät. Eingriffe, die nicht durch einen Fachbetrieb vorgenommen wurden, können zu Verletzungen führen.
- ▶ Fassen Sie den Netzadapter oder das Gerät nicht mit nassen oder feuchten Händen an.
- ▶ Verwenden Sie den Netzadapter nicht mit einem Verlängerungskabel, sondern verbinden Sie den Netzadapter direkt mit einer Steckdose.

⚠ WARNUNG! VERLETZUNGSGEFahr!

- ▶ Wechseln Sie keine Zubehörteile aus, wenn das Gerät in Betrieb ist.
- ▶ Benutzen Sie den Handstaubsauger nicht zum Aufsaugen von spitzen Gegenständen oder Glasscherben.
- ▶ Niemals brennende Streichhölzer, glimmende Asche oder Zigarettenstummel aufsaugen.
- ▶ Gebrauchen Sie den Handstaubsauger nicht zum Aufsaugen von chemischen Produkten, Steinstaub, Gips, Zement, oder anderen ähnlichen Partikeln.
- ▶ Das Gerät ist nicht für entflammbare und explosive Stoffe oder chemische und aggressive Flüssigkeiten geeignet.

⚠️ WARNUNG! VERLETZUNGSGEFAHR!

- ▶ Lagern Sie das Gerät immer in geschlossenen Räumen. Um Unfälle zu verhindern, bewahren Sie das Gerät nach Gebrauch an einem trockenen Ort auf.
- ▶ Unter extremen Bedingungen können Leckagen an den Akkuzellen auftreten. Bei Kontakt der Flüssigkeit mit Haut oder Augen ist die betreffende Stelle sofort mit sauberem Wasser aus- bzw. abzuspülen. Suchen Sie einen Arzt auf.
- ▶ Dieses Gerät kann von Kindern ab 8 Jahren und darüber sowie von Personen mit verringerten physischen, sensorischen oder mentalen Fähigkeiten oder Mangel an Erfahrung und Wissen benutzt werden, wenn sie beaufsichtigt oder bezüglich des sicheren Gebrauchs des Gerätes unterwiesen wurden und die daraus resultierenden Gefahren verstehen.
- ▶ Kinder dürfen nicht mit dem Gerät spielen.
- ▶ Reinigung und Benutzer-Wartung dürfen nicht von Kindern ohne Beaufsichtigung durchgeführt werden.
- ▶ Üben Sie besondere Sorgfalt aus, wenn Sie den Handstaubsauger auf Treppen benutzen.

⚠️ ACHTUNG! SACHSCHADEN!

- ▶ Verwenden Sie nur Zubehörteile, die vom Hersteller empfohlen werden.
- ▶ Der Netzadapter darf nicht für andere Zwecke benutzt werden. Tragen Sie den Wandhalter oder den Netzadapter niemals am Kabel. Ziehen Sie nicht am Kabel, wenn Sie das Gerät verstellen wollen.
- ▶ Fassen Sie immer den Netzstecker an, um das Gerät von der Stromversorgung zu trennen.
- ▶ Achten Sie unbedingt darauf, dass Sie den Handstaubsauger nicht neben Heizkörpern, Backöfen oder anderen erhitzten Geräten oder Flächen abstellen.

⚠ **ACHTUNG! SACHSCHADEN!**

- ▶ Achten Sie immer darauf, dass die Lüftungsschlitze frei sind. Ein blockierter Luftkreislauf kann zur Überhitzung und Beschädigung des Gerätes führen.
- ▶ Das Gerät ist zwar auch zum Aufsaugen geringer Wassermengen vorgesehen, sein Gehäuse ist jedoch nicht spritzwassergeschützt. Tauchen Sie das Gerät daher nicht in Wasser und setzen Sie es keiner Feuchtigkeit aus!
- ▶ Dieses Produkt enthält wiederaufladbare Akkus. Werfen Sie die Akkus nicht ins Feuer und setzen Sie sie nicht hohen Temperaturen aus. Es besteht Explosionsgefahr!
- ▶ Benutzen Sie den Handstaubsauger nicht ohne eingesetzten HEPA-Filter.
- ▶ Benutzen Sie den Netzadapter nicht für ein anderes Produkt und versuchen Sie nicht, dieses Gerät mittels einer anderen Ladestation aufzuladen. Verwenden Sie nur das mit diesem Gerät gelieferte Netzadapter.
- ▶ Versuchen Sie niemals, **nicht wiederaufladbare** Batterien aufzuladen.
- ▶ Die Akkus in diesem Gerät können nicht ersetzt werden.

Vor der ersten Inbetriebnahme

- 1) Entfernen Sie alle Verpackungsmaterialien vom Gerät.
- 2) Kontrollieren Sie, ob der Filterhalter **17** und der HEPA-Filter **16** fest im Schmutzbehälter **18** sitzen. Sie könnten sich während des Transportes gelockert haben.
Um den Filterhalter **17** und den HEPA-Filter **16** in den Schmutzbehälter **18** einzusetzen, gehen Sie wie folgt vor:
 - Den Filterhalter **17** können Sie nur in einer bestimmten Position im Schmutzbehälter **18** positionieren. Dabei zeigt die Seite „UP“ nach oben. Schieben Sie den Filterhalter **17** soweit wie möglich in den Schmutzbehälter **18**. Achten Sie darauf, dass der Filterhalter **17** gerade sitzt und die Gummilippe den Schmutzbehälter **18** verschließt.
 - Setzen Sie den HEPA-Filter **16** so in den Filterhalter **17** ein, dass die Arretierungen am HEPA-Filter **16** in die entsprechenden Aussparungen am Filterhalter **17** passen. Der Pfeil am HEPA-Filter **16** muss auf den Pfeil am Filterhalter **17** weisen. Drehen Sie den HEPA-Filter **16** im Uhrzeigersinn in Richtung -Symbol.
- 3) Setzen Sie den Schmutzbehälter **18** auf den Motorblock **14**:
 - Setzen Sie zunächst die Kontakte an der Unterseite des Schmutzbehälters **18** auf die Kontaktstifte an der Unterseite des Motorblocks **14**. Dabei schieben sich die beiden Arretierungen am Motorblock **14** in die Aussparungen am Schmutzbehälter **18**.
 - Drücken Sie die Oberseite des Schmutzbehälters **18** an die Oberseite des Motorblocks **14**, bis die Verriegelung hörbar einrastet. Der Schmutzbehälter **18** sitzt nun fest auf dem Motorblock **14**.

Informationen zu den Akkus

- Das Gerät wird mit wiederaufladbaren Lithium-Ionen-Akkus betrieben. Bevor Sie das Gerät zum ersten Mal verwenden, müssen die Akkus geladen werden. Die Ladekontrollleuchte **12** blinkt während des Ladevorgangs rot. Sobald die Akkus voll geladen sind, leuchtet die Ladekontrollleuchte **12** grün.
- Blinkt die Ladekontrollleuchte **12** abwechselnd grün und rot, ist der Akku tiefentladen und das Gerät schaltet sich nach ca. 1 Minute aus.

Montage des Wandhalters

GEFAHR - ELEKTRISCHER SCHLAG!

- ▶ Stellen Sie sicher, dass sich keine Strom- oder Wasserleitungen in der Wand befinden, in der Sie die Löcher für den Wandhalter **7** bohren wollen. Es besteht Lebensgefahr, wenn Sie eine stromführende Leitung anbohren!
- 1) Suchen Sie einen geeigneten Montageplatz für den Wandhalter **7**: Der Handstaubsauger muss problemlos aus ihm herausgezogen werden können und eine Netzsteckdose muss sich in erreichbarer Nähe befinden. Zudem sollten weder Strom- noch Wasserleitungen an der Stelle in der Wand verlaufen.
- 2) Bohren Sie untereinander zwei Löcher in einem Abstand von ca. 110 mm. Die Bohrlöcher müssen passend für 5 mm-Dübel sein.
- 3) Stecken Sie die Dübel in die Löcher und drehen Sie die Schrauben so ein, dass der Kopf einige Millimeter hervorragt.
- 4) Hängen Sie den Wandhalter **7** mit den Bohröffnungen in die beiden Schrauben ein und achten Sie darauf, dass die Schrauben in die Langlöcher einrutschen. Der Wandhalter **7** sollte möglichst dicht an der Wand anliegen. Sie können durch Rein- und Rausdrehen der Schrauben den richtigen Abstand einstellen bzw. eventuelle Unebenheiten der Wand ausgleichen.
- 5) Achten Sie darauf, dass das Netzkabel nicht eingeklemmt wird und korrekt in der Aussparung liegt.
- 6) Schieben Sie die beiden Zubehörhalter **8** jeweils links und rechts auf die Arretierungen des Wandhalters **7**. Sie können die Düsen auf die Zubehörhalter **8** aufstecken.
- 7) Setzen Sie den Hohlstecker **9** des Netzadapters **10** von unten in den Wandhalter **7** ein. Fixieren Sie den Hohlstecker **9**, indem Sie ihn drehen.
- 8) Stecken Sie den Netzadapter **10** in eine Netzsteckdose.

Aufladen

HINWEIS

- ▶ Vergewissern Sie sich, dass der Ein-/Ausschalter **11** nach hinten geschoben ist (Position „OFF“), bevor Sie mit dem Laden beginnen.
- Setzen Sie das Gerät von oben in den Wandhalter **7**. Dabei sollten die Arretierung am Wandhalter **7** in die Aussparung am Motorblock **14** sowie der Hohlstecker **9** in die Buchse am unteren Ende des Motorblocks **14** rutschen. Die Ladekontrollleuchte **12** blinkt rot auf und der Ladevorgang beginnt.
- Ist der Ladevorgang abgeschlossen, welcher bei komplett entladenen Akkus ca. 5 bis 5,5 Stunden dauern kann, leuchtet die Ladekontrollleuchte **12** grün.

Das Gerät schaltet automatisch in die Erhaltungsladung. Lassen Sie dennoch das Gerät nicht permanent am Netzadapter 10 angeschlossen, um eventuelle Beschädigungen der Akkus zu vermeiden.

- Laden Sie die Akkus wieder auf, wenn die Saugleistung des Geräts spürbar schwächer wird und die Ladekontrollleuchte 12 grün blinkt.

HINWEIS

- ▶ Blinkt die Ladekontrollleuchte 12 abwechselnd grün und rot, ist der Akku tiefentladen und das Gerät schaltet sich nach ca. 1 Minute aus.
- ▶ Das Gerät kann auch direkt über den Netzadapter 10 geladen werden. Entnehmen Sie dafür den Hohlstecker 9 durch eine leichte Drehung aus dem Wandhalter 7 und stecken Sie ihn in die Buchse am Gerät.
- ▶ Während des Ladevorgangs kann das Gerät nicht in Betrieb genommen werden.

Bedienen

ACHTUNG!

- ▶ Die Saugöffnung muss jederzeit frei und darf nicht verstopft sein. Verstopfungen führen zu Überhitzung und Beschädigung des Motors.
- ▶ Die Nasssaugdüse 5 nur mit Stufe I (low/Nasssaugen ) verwenden.

HINWEISE

- ▶ Achten Sie darauf, dass der HEPA-Filter 16 immer eingesetzt ist, bevor Sie das Gerät verwenden.
- ▶ Saugen Sie maximal nur so viel Flüssigkeit auf, bis der Schmutzbehälter 18 bis zur MAX-Markierung gefüllt ist.
- ▶ Ist der motorisierte Bürstenaufsatz 6 blockiert, so dass sich die Bürste nicht mehr drehen kann, schaltet sich das Gerät ab. Die Ladekontrollleuchte 12 blinkt rot, das Arbeitslicht 15 erlischt. Entfernen Sie in diesem Fall die Blockierung wie im Kapitel „Bürstenaufsatz reinigen“ beschrieben. Schieben Sie den Ein-/Ausschalter 11 in die Position „OFF“ und dann zurück in die Position I oder II, um das Gerät wieder in Betrieb zu nehmen.

- 1) Nehmen Sie das Gerät von dem Wandhalter 7 herunter, oder, wenn Sie den Wandhalter 7 nicht benutzen, ziehen Sie den Hohlstecker 9 aus der Buchse.
- 2) Setzen Sie, wenn gewünscht, die passende Düse in die Saugöffnung. Sehen Sie hierzu das Kapitel „Zubehör nutzen“.
- 3) Um das Gerät einzuschalten, schieben Sie den Ein-/Ausschalter 11 nach vorne in Position I (= Stufe low/Nasssaugen ) oder Position II (=Stufe high). Die Ladekontrollleuchte 12 leuchtet bei Stufe I gelb, bei Stufe II grün auf. Das Arbeitslicht 15 leuchtet auf.

- 4) Um das Gerät auszuschalten, schieben Sie den Ein-/Ausschalter **11** zurück in die Position „OFF“. Alle Leuchten erlöschen.

HINWEIS

- Reinigen Sie, nachdem Sie Flüssigkeiten aufgesaugt haben, sofort den Schmutzbehälter **18**. Ansonsten bilden sich Bakterien und Keime! Achten Sie darauf, dass der HEPA-Filter **16** vollständig getrocknet ist, bevor Sie das Gerät wieder benutzen.

HINWEIS ZUM SAUGEN VON FLÜSSIGKEITEN

- Wenn Sie Flüssigkeiten aufgesaugt haben, tragen Sie das Gerät immer mit der Nassaugdüse **5** nach unten weisend:

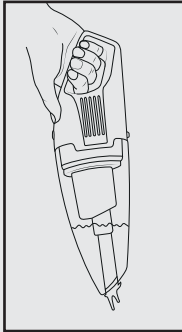

- Wenn Sie das Gerät waagrecht oder mit der Nassaugdüse **5** nach oben weisend tragen, kann es passieren, dass Flüssigkeit austritt:

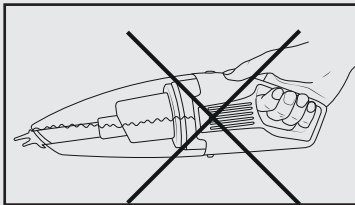
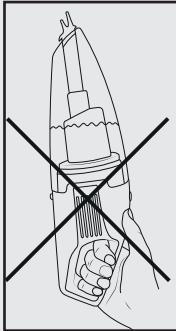

HINWEIS

- Setzen Sie das Gerät in den Wandhalter **7** und beginnen Sie mit dem Ladevorgang, wenn die Saugleistung spürbar schwächer wird und die Ladekontrollleuchte **12** grün blinkt.

Zubehör nutzen

Die Fugendüse **1**, die Präzisionsdüse **3** und die Nasssaugdüse **5** schieben Sie einfach mit etwas Druck in die Saugöffnung am Gerät. Der Aufsatz sollte fest sitzen.

Den kleinen Bürstenaufsatz **4** sowie die Universaldüse **2** können Sie nur in Verbindung mit der Fugendüse **1** nutzen. Stecken Sie sie dazu so auf die Fugendüse **1** auf, dass die Arretierung an der Fugendüse **1** in das Loch am kleinen Bürstenaufsatz **4** oder der Universaldüse **2** einrastet.

Den motorisierten Bürstenaufsatz **6** können Sie nur in eine bestimmte Richtung aufstecken. Dabei müssen die beiden Kontaktstifte des Bürstenaufsatzes **6** in die Kontaktbuchse an der Unterseite der Saugöffnung geschoben werden.

Wählen Sie das passende Zubehör:

Fugendüse

Die Fugendüse **1** eignet sich besonders für die Reinigung aller enger, schwer zu erreichender Stellen, z. B. Möbelritzen, Heizungs lamellen etc.

Universaldüse

Die Universaldüse **2** eignet sich für die Reinigung von verschiedenen Oberflächen. Nur in Verbindung mit der Fugendüse **1** verwendbar.

Präzisionsdüse

Die Präzisionsdüse **3** eignet sich vor allem für die gezielte Reinigung von Ecken und schwer zu erreichenden Stellen.

Kleiner Bürstenaufsatz

Benutzen Sie den kleinen Bürstenaufsatz **4** für die schonende Reinigung von empfindlichen Oberflächen sowie kleineren Gegenständen (z. B. Tastaturen, Elektrogeräten etc.). Nur in Verbindung mit der Fugendüse **1** verwendbar.

Nasssaugdüse

Benutzen Sie die Nasssaugdüse **5**, um Flüssigkeiten aufzusaugen. Wählen Sie hierzu ausschließlich die Stufe I (low/Nasssaugen ). Saugen Sie maximal nur so viel Flüssigkeit auf, bis der Schmutzbehälter **18** bis zur MAX-Markierung gefüllt ist.

Motorisierter Bürstenaufsatz

Der motorisierte Bürstenaufsatz **6** ist besonders für die Reinigung von Polstern und Teppichen geeignet. Kann nur in einer bestimmten Richtung aufgesteckt werden.



Reinigen

ACHTUNG! SACHSCHADEN!

- Benutzen Sie keine aggressiven, chemischen oder scheuernde Reinigungsmittel. Diese greifen die Oberfläche des Gerätes an.

Schmutzbehälter leeren und Filter reinigen

HINWEIS

- Um beste Ergebnisse zu erzielen, leeren Sie den Schmutzbehälter **18** und reinigen Sie den HEPA-Filter **16** regelmäßig.
- 1) Falls noch nicht geschehen, trennen Sie das Gerät vom Netzadapter **10** bzw. heben Sie es von dem Wandhalter **7**.
 - 2) Um den Schmutzbehälter **18** zu öffnen, drücken Sie die Entriegelungstaste **13** und nehmen Sie den Schmutzbehälter **18** vom Gerät ab.
 - 3) Entnehmen Sie den Filterhalter **17** samt HEPA-Filter **16** aus dem Schmutzbehälter **18**, indem Sie beides gerade aus dem Schmutzbehälter **18** herausziehen.
 - 4) Entleeren Sie den Schmutzbehälter **18**.
 - 5) Entnehmen Sie den HEPA-Filter **16** aus dem Filterhalter **17**, indem Sie ihn gegen den Uhrzeigersinn in Richtung -Symbol drehen und herausziehen.
 - 6) Klopfen Sie den HEPA-Filter **16** und den Filterhalter **17** über einem Mülleimer aus. Bei Bedarf können Sie den Filterhalter **17** und den HEPA-Filter **16** mit klarem Wasser abspülen. Vor dem Einsetzen alle Teile wieder vollständig trocknen lassen. Trocknen Sie den HEPA-Filter **16** nicht mit heißer Luft.
 - 7) Setzen Sie den Filterhalter **17** wieder in den Schmutzbehälter **18** ein. Achten Sie darauf, dass der Filterhalter **17** gerade sitzt und die Gummilippe den Schmutzbehälter **18** verschließt.
 - 8) Setzen Sie den HEPA-Filter **16** so in den Filterhalter **17** ein, dass die Arretierungen am HEPA-Filter **16** in die entsprechenden Aussparungen am Filterhalter **17** passen. Der Pfeil am HEPA-Filter **16** muss auf den Pfeil am Filterhalter **17** weisen. Drehen Sie den HEPA-Filter **16** im Uhrzeigersinn in Richtung -Symbol.
 - 9) Setzen Sie den Schmutzbehälter **18** wieder auf den Motorblock **14**:
 - Setzen Sie zunächst die Kontakte an der Unterseite des Schmutzbehälters **18** auf die Kontaktstifte an der Unterseite des Motorblocks **14**. Dabei schieben sich die beiden Arretierungen am Motorblock **14** in die Aussparungen am Schmutzbehälter **18**.
 - Drücken Sie die Oberseite des Schmutzbehälters **18** an die Oberseite des Motorblocks **14**, bis die Verriegelung hörbar einrastet. Der Schmutzbehälter **18** sitzt nun fest auf dem Motorblock **14**.

Bürstenaufsatz reinigen

Um beste Ergebnisse zu erzielen, sollte der motorisierte Bürstenaufsatz **6** regelmäßig auf Blockierungen kontrolliert und von aufgenommenen Haaren, Fransen oder Schmutz befreit werden.

Zum einfachen Reinigen kann die Bürste aus dem Bürstenaufsatz **6** entnommen werden:

- 1) Falls noch nicht geschehen, ziehen Sie den Bürstenaufsatz **6** aus der Saugöffnung.
- 2) Schieben Sie den Entriegelungsschalter am Bürstenaufsatz **6** bis zum Anschlag in Pfeilrichtung. Die Bürste kann nun entnommen und gereinigt werden. Der Entriegelungsschalter springt automatisch in seine Ausgangsposition zurück.
- 3) Um die Bürste nach der Reinigung wieder einzusetzen, gehen Sie wie folgt vor:
 - Stecken Sie zunächst das eine Ende der Bürste auf die Antriebswelle auf der gegenüberliegenden Seite des Entriegelungsschalters. Beachten Sie, dass nur eine Seite der Bürste auf die Antriebswelle passt.
 - Schieben Sie den Entriegelungsschalter am Bürstenaufsatz **6** bis zum Anschlag in Pfeilrichtung und halten Sie ihn in dieser Position. Stecken Sie nun das andere Ende der Bürste in die passende Aussparung auf der Seite des Entriegelungsschalters.
 - Lassen Sie den Entriegelungsschalter los, um die Bürste zu fixieren. Die Bürste sollte nun wieder gerade und fest im Bürstenaufsatz **6** sitzen.

Gerät reinigen

- 1) Reinigen Sie das Gehäuse und das Zubehör mit einem leicht angefeuchteten Tuch. Bei hartnäckigen Verschmutzungen geben Sie ein mildes Reinigungsmittel auf das Tuch.
- 2) Trocknen Sie alle Teile gut ab, bevor Sie das Gerät wieder verwenden oder verstauen.

Aufbewahren

Bewahren Sie das Gerät an einem staubfreien und trockenen Ort auf.

Entsorgen

Gerät entsorgen



Werfen Sie das Gerät keinesfalls in den normalen Hausmüll. Dieses Produkt unterliegt der europäischen Richtlinie 2012/19/EU.

Entsorgen Sie das Gerät über einen zugelassenen Entsorgungsbetrieb oder über Ihre kommunale Entsorgungseinrichtung. Beachten Sie die aktuell geltenden Vorschriften. Setzen Sie sich im Zweifelsfall mit Ihrer Entsorgungseinrichtung in Verbindung.



Werfen Sie den Netzadapter keinesfalls in den normalen Hausmüll. Der Netzadapter unterliegt der europäischen Richtlinie 2012/19/EU WEEE (Waste Electrical and Electronic Equipment).

Entsorgen Sie den Netzadapter über einen zugelassenen Entsorgungsbetrieb oder über Ihre kommunale Entsorgungseinrichtung. Beachten Sie die aktuell geltenden Vorschriften. Setzen Sie sich im Zweifelsfall mit Ihrer Entsorgungseinrichtung in Verbindung.



Möglichkeiten zur Entsorgung des ausgedienten Produkts erfahren Sie bei Ihrer Gemeinde- oder Stadtverwaltung.

HINWEIS

- Dieses Gerät enthält Akkus, welche nicht ausgebaut werden können. Der Ausbau oder Austausch der Akkus darf nur durch den Hersteller, seinen Kundendienst oder eine ähnlich qualifizierte Person erfolgen, um Gefährdungen zu vermeiden. Bei der Entsorgung ist darauf hinzuweisen, dass dieses Gerät Akkus enthält.

Verpackung entsorgen



Die Verpackung besteht aus umweltfreundlichen Materialien, die Sie über die örtlichen Recyclingstellen entsorgen können.



Entsorgen Sie die Verpackung umweltgerecht.

Beachten Sie die Kennzeichnung auf den verschiedenen Verpackungsmaterialien und trennen Sie diese gegebenenfalls gesondert. Die Verpackungsmaterialien sind gekennzeichnet mit Abkürzungen (a) und Ziffern (b) mit folgender Bedeutung:

- 1–7: Kunststoffe,
- 20–22: Papier und Pappe,
- 80–98: Verbundstoffe

Garantie der Kompernaß Handels GmbH

Sehr geehrte Kundin, sehr geehrter Kunde,

Sie erhalten auf dieses Gerät 3 Jahre Garantie ab Kaufdatum. Im Falle von Mängeln dieses Produkts stehen Ihnen gegen den Verkäufer des Produkts gesetzliche Rechte zu. Diese gesetzlichen Rechte werden durch unsere im Folgenden dargestellte Garantie nicht eingeschränkt.

Garantiebedingungen

Die Garantiefrist beginnt mit dem Kaufdatum. Bitte bewahren Sie den Original-Kassenbon gut auf. Diese Unterlage wird als Nachweis für den Kauf benötigt.

Tritt innerhalb von drei Jahren ab dem Kaufdatum dieses Produkts ein Material- oder Fabrikationsfehler auf, wird das Produkt von uns – nach unserer Wahl – für Sie kostenlos repariert oder ersetzt. Diese Garantieleistung setzt voraus, dass innerhalb der Drei-Jahres-Frist das defekte Gerät und der Kaufbeleg (Kassenbon) vorgelegt und schriftlich kurz beschrieben wird, worin der Mangel besteht und wann er aufgetreten ist.

Wenn der Defekt von unserer Garantie gedeckt ist, erhalten Sie das reparierte oder ein neues Produkt zurück. Mit Reparatur oder Austausch des Produkts beginnt kein neuer Garantiezeitraum.

Garantiezeit und gesetzliche Mängelansprüche

Die Garantiezeit wird durch die Gewährleistung nicht verlängert. Dies gilt auch für ersetzte und reparierte Teile. Eventuell schon beim Kauf vorhandene Schäden und Mängel müssen sofort nach dem Auspacken gemeldet werden. Nach Ablauf der Garantiezeit anfallende Reparaturen sind kostenpflichtig.

Garantieumfang

Das Gerät wurde nach strengen Qualitätsrichtlinien sorgfältig produziert und vor Auslieferung gewissenhaft geprüft.

Die Garantieleistung gilt für Material- oder Fabrikationsfehler. Diese Garantie erstreckt sich nicht auf Produktteile, die normaler Abnutzung ausgesetzt sind und daher als Verschleißteile angesehen werden können oder für Beschädigungen an zerbrechlichen Teilen, z. B. Schalter, Akkus, Backformen oder Teile, die aus Glas gefertigt sind.

Diese Garantie verfällt, wenn das Produkt beschädigt, nicht sachgemäß benutzt oder gewartet wurde. Für eine sachgemäße Benutzung des Produkts sind alle in der Bedienungsanleitung aufgeführten Anweisungen genau einzuhalten. Verwendungszwecke und Handlungen, von denen in der Bedienungsanleitung abgeraten oder vor denen gewarnt wird, sind unbedingt zu vermeiden.

Das Produkt ist nur für den privaten und nicht für den gewerblichen Gebrauch bestimmt. Bei missbräuchlicher und unsachgemäßer Behandlung, Gewaltanwendung und bei Eingriffen, die nicht von unserer autorisierten Service-Niederlassung vorgenommen wurden, erlischt die Garantie.

Abwicklung im Garantiefall

Um eine schnelle Bearbeitung Ihres Anliegens zu gewährleisten, folgen Sie bitte den folgenden Hinweisen:

- Bitte halten Sie für alle Anfragen den Kassenbon und die Artikelnummer (z. B. IAN 12345) als Nachweis für den Kauf bereit.
- Die Artikelnummer entnehmen Sie bitte dem Typenschild, einer Gravur, auf dem Titelblatt Ihrer Anleitung (unten links) oder als Aufkleber auf der Rück- oder Unterseite.
- Sollten Funktionsfehler oder sonstige Mängel auftreten, kontaktieren Sie zunächst die nachfolgend benannte Serviceabteilung **telefonisch** oder per **E-Mail**.
- Ein als defekt erfasstes Produkt können Sie dann unter Beifügung des Kaufbelegs (Kassenbon) und der Angabe, worin der Mangel besteht und wann er aufgetreten ist, für Sie portofrei an die Ihnen mitgeteilte Serviceanschrift übersenden.



Auf www.lidl-service.com können Sie diese und viele weitere Handbücher, Produktvideos und Software herunterladen.

Service

DE Service Deutschland

Tel.: 0800 5435 111 (Kostenfrei aus dem dt. Festnetz/Mobilfunknetz)

E-Mail: kompennass@lidl.de

AT Service Österreich

Tel.: 0820 201 222 (0,15 EUR/Min.)

E-Mail: kompennass@lidl.at

CH Service Schweiz

Tel.: 0842 665566 (0,08 CHF/Min., Mobilfunk max. 0,40 CHF/Min.)

E-Mail: kompennass@lidl.ch

IAN 305856

Importeur

Bitte beachten Sie, dass die folgende Anschrift keine Serviceanschrift ist. Kontaktieren Sie zunächst die benannte Servicestelle.

KOMPERNASS HANDELS GMBH

BURGSTRASSE 21

DE-44867 BOCHUM

DEUTSCHLAND

www.kompennass.com

KOMPERNASS HANDELS GMBH

BURGSTRASSE 21

DE-44867 BOCHUM

GERMANY

www.kompernass.com

Stand der Informationen:

07/2018 · Ident.-No.: SAST18A1-042018-2

IAN 305856

