



www.lidl-service.com



CORDLESS HAMMER DRILL PABH 20-Li B2

GB

CORDLESS HAMMER DRILL

Translation of the original instructions

DE AT CH

AKKU-BOHRHAMMER

Originalbetriebsanleitung

IAN 302780

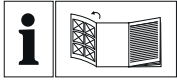

GB

Before reading, unfold the page containing the illustrations and familiarise yourself with all functions of the device.

DE AT CH

Klappen Sie vor dem Lesen die Seite mit den Abbildungen aus und machen Sie sich anschließend mit allen Funktionen des Gerätes vertraut.

GB	Translation of the original instructions	Page	1
DE/AT/CH	Originalbetriebsanleitung	Seite	13

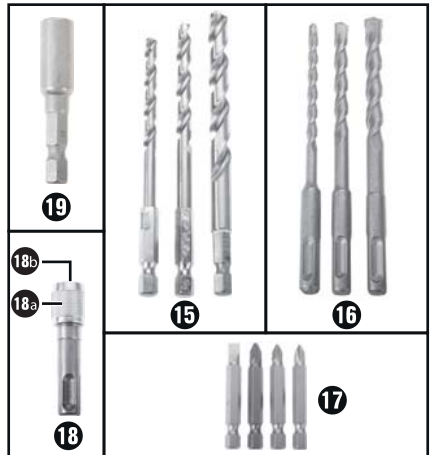
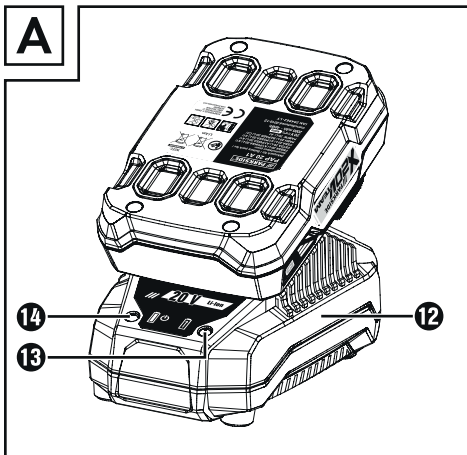
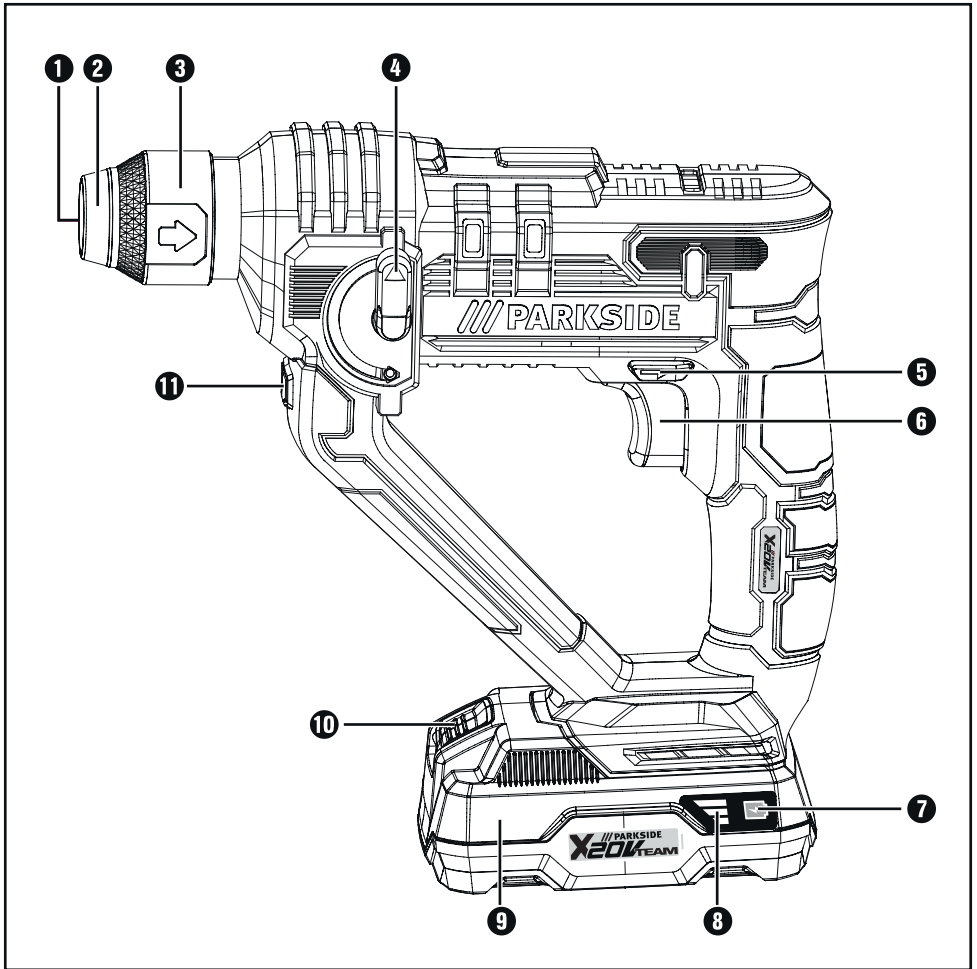



**BATTERY COMPATIBLE WITH ALL DEVICES OF THE SERIES
„PARKSIDE X 20V TEAM“**

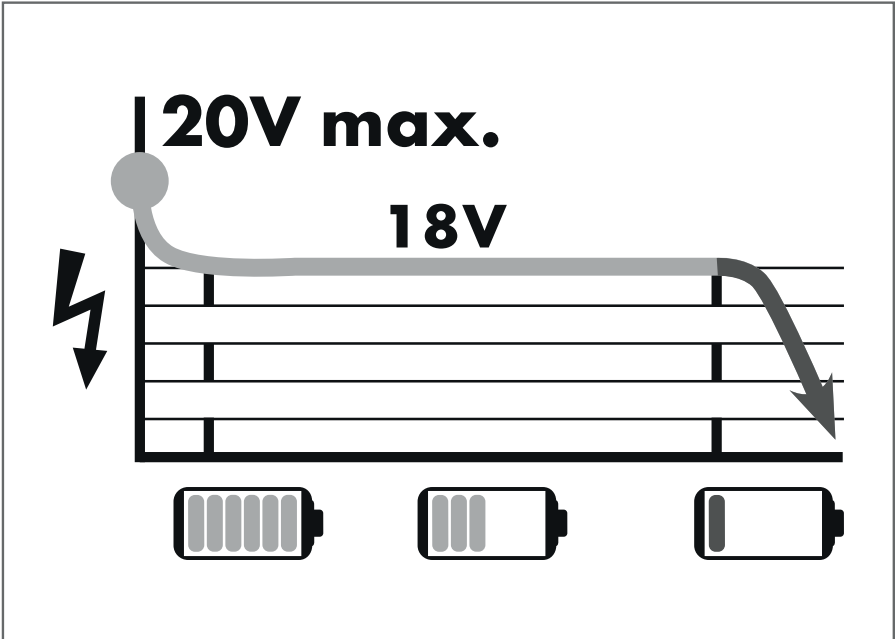

Contents

Introduction	2
Intended use	2
Depicted components	2
Package contents	2
Technical data	2
General Power Tool Safety Warnings	3
1. Work area safety	3
2. Electrical safety	4
3. Personal safety	4
4. Use and handling of the power tool	4
Use and handling of the cordless electrical power tool	5
5. Service	5
Safety guidelines for battery chargers	5
Safety instructions for hammer drills	6
Original accessories/auxiliary equipment	6
Before use	6
Charging the battery pack (see fig. A)	6
Checking the battery charge level	6
Attaching/disconnecting the battery pack to/from the appliance	7
Operation	7
Selecting a tool	7
Tool-changing	7
Fitting an SDS tool	7
Removing an SDS tool	7
Fitting a tool with a hexagonal shank	7
Removing a tool with a hexagonal shank	7
Operation	8
Select operating mode	8
Setting the rotation direction	8
Switching on/off	8
Set drill/hammer speed	8
Maintenance and cleaning	8
Disposal	9
Kompernass Handels GmbH warranty	9
Service	10
Importer	10
Translation of the original Conformity Declaration	11
Ordering a replacement battery	12
Online ordering	12
Telephone ordering	12

CORDLESS HAMMER DRILL PABH 20-LI B2

Introduction



Congratulations on the purchase of your new appliance. You have selected a high-quality product. The operating instructions are part of this product. They contain important information about safety, usage and disposal. Before using the product, please familiarise yourself with all operating and safety instructions. Use the product only as described and for the range of applications specified. Please also pass these operating instructions on to any future owner.

Intended use

The cordless hammer drill PABH 20-Li B2 (hereinafter appliance) is suitable for:

- Hammer-drilling into brickwork, concrete and stone
- Drilling into stone, wood and metal
- Screwing into wood and metal

Any other usage of or modification to the appliance is deemed to be improper and carries a significant risk of accidents.

The manufacturer accepts no responsibility for damage(s) attributable to misuse.

The appliance is not intended for commercial use.

Depicted components

- 1 SDS-plus tool holder
- 2 Dust protection cap
- 3 Locking collar
- 4 "Drill/hammer drill" switch
- 5 Rotation direction switch
- 6 On/Off switch
- 7 Battery charge level button
- 8 Battery display LED
- 9 Battery pack*
- 10 Release button for the battery pack
- 11 LED work light
- 12 High-speed charger*
- 13 Red charge control LED
- 14 Green charge control LED
- 15 Drill with hexagonal shank
- 16 Drill with SDS-plus fitting

- 17 Screwdriver bits
- 18 SDS bit adapter
- 18a Locking collar
- 18b Tool holder
- 19 Universal bit holder

Package contents

- 1 cordless hammer drill PABH 20-Li B2
- 3 x 150 mm SDS-plus drills Ø 6 / 8 / 10 mm
- 3 x drill bits Ø 5 / 6 / 8 mm (HSS) with hexagonal shanks
- 4 x 50 mm bits (S2): 5.5 / PH1 / PZ1 / PZ2
- 1 x bit extension (hexagonal shank)
- 1 x bit extension (SDS-plus fitting)
- 1 carrying case
- 1 set of operating instructions

Technical data

Cordless hammer drill PABH 20-Li B2

Nominal voltage:	20 V $\overline{\text{---}}$ (DC)
Idle speed:	n_0 0–900 rpm
Stroke rate:	0–5000 spm
Stroke energy:	≥ 1 joule
Max. drill diameter:	8 mm for metal 10 mm for concrete 16 mm for wood

Battery pack: PAP 20 A1 *

Type:	LITHIUM ION
Rated voltage:	20 V $\overline{\text{---}}$ (DC)
Capacity:	2 Ah
Cells:	5

High-speed charger: PLG 20 A1 *

INPUT:

Rated voltage:	230–240 V \sim , 50 Hz (AC)
Rated power consumption:	65 W
Fuse (internal):	3.15 A 

OUTPUT:

Rated voltage: 21.5 V $\overline{\text{---}}$ (DC)
 Rated current: 2.4 A
 Charging time: approx. 60 min
 Protection class: II/□ (double insulation)

*BATTERY AND CHARGER ARE NOT INCLUDED

Noise emission value:

Noise measurement value determined in accordance with EN 60745. The A-rated noise level of the power tool is typically:

Hammer drilling:

Sound pressure level: $L_{pA} = 86.5$ dB(A)
 Uncertainty K: 3 dB(A)
 Sound power level: $L_{WA} = 97.5$ dB(A)
 Uncertainty K: 3 dB(A)

Wear hearing protection!

Total vibration value:

Total vibration values (vector total of three directions) determined in accordance with EN 60745:

Hammer drilling in concrete: $a_{h(HD)} = 4.724$ m/s²,
 K = 1.5 m/s²

⚠ WARNING!

► The vibration level varies in accordance with the use of the power tool and may be higher than the value specified in these instructions in some cases. Regular use of the electric tool in such a way may cause the user to underestimate the vibration. Try to keep the vibration loads as low as possible. Measures to reduce the vibration load are, e.g. wearing gloves and limiting the working time. All states of operation must be taken into account (e.g. times when the power tool is switched off and times where the power tool is switched on but running without load).

NOTE

► The vibration level specified in these instructions has been measured in accordance with the standardised measuring procedure specified in EN 60745 and can be used to make equipment comparisons. The specified vibration emission value can also be used to make an initial exposure estimate.



General Power Tool Safety Warnings



⚠ WARNING!

► Read all safety warnings and all instructions. Failure to follow the warnings and instructions may result in electric shock, fire and/or serious injury.



Save all warnings and instructions for future reference.

The term "power tool" in the warnings refers to your mains-operated (corded) power tool or battery-operated (cordless) power tool.

1. Work area safety

- a) **Keep work area clean and well lit.** Cluttered or dark areas invite accidents.
- b) **Do not operate power tools in explosive atmospheres, such as in the presence of flammable liquids, gases or dust.** Power tools create sparks which may ignite the dust or fumes.
- c) **Keep children and bystanders away while operating a power tool.** Distractions can cause you to lose control.

2. Electrical safety

- a) Power tool plugs must match the outlet. Never modify the plug in any way. Do not use any adapter plugs with earthed (grounded) power tools. Unmodified plugs and matching outlets will reduce risk of electric shock.
- b) Avoid body contact with earthed or grounded surfaces, such as pipes, radiators, ranges and refrigerators. There is an increased risk of electric shock if your body is earthed or grounded.
- c) Do not expose power tools to rain or wet conditions. Water entering a power tool will increase the risk of electric shock.
- d) Do not abuse the cord. Never use the cord for carrying, pulling or unplugging the power tool. Keep cord away from heat, oil, sharp edges or moving parts. Damaged or entangled cords increase the risk of electric shock.
- e) When operating a power tool outdoors, use an extension cord suitable for outdoor use. Use of a cord suitable for outdoor use reduces the risk of electric shock.
- f) If operating a power tool in a damp location is unavoidable, use a residual current device (RCD) protected supply. Use of an RCD reduces the risk of electric shock.

3. Personal safety

- a) Stay alert, watch what you are doing and use common sense when operating a power tool. Do not use a power tool while you are tired or under the influence of drugs, alcohol or medication. A moment of inattention while operating power tools may result in serious personal injury.
- b) Use personal protective equipment. Always wear eye protection. Protective equipment such as dust mask, non-skid safety shoes, hard hat, or hearing protection used for appropriate conditions will reduce personal injuries.
- c) Prevent unintentional starting. Ensure the switch is in the off-position before connecting to power source and/or battery pack, picking up or carrying the tool. Carrying power tools with your finger on the switch or energising power tools that have the switch on invites accidents.

- d) Remove any adjusting key or wrench before turning the power tool on. A wrench or a key left attached to a rotating part of the power tool may result in personal injury.
- e) Do not overreach. Keep proper footing and balance at all times. This enables better control of the power tool in unexpected situations.
- f) Dress properly. Do not wear loose clothing or jewellery. Keep your hair, clothing and gloves away from moving parts. Loose clothes, jewellery or long hair can be caught in moving parts.
- g) If devices are provided for the connection of dust extraction and collection facilities, ensure these are connected and properly used. Use of dust collection can reduce dust-related hazards.

4. Use and handling of the power tool

- a) Do not force the power tool. Use the correct power tool for your application. The correct power tool will do the job better and safer at the rate for which it was designed.
- b) Do not use the power tool if the switch does not turn it on and off. Any power tool that cannot be controlled with the switch is dangerous and must be repaired.
- c) Disconnect the plug from the power source and/or the battery pack from the power tool before making any adjustments, changing accessories, or storing power tools. Such preventive safety measures reduce the risk of starting the power tool accidentally.
- d) Store idle power tools out of the reach of children. Do not allow persons unfamiliar with the power tool or these instructions to operate the power tool. Power tools are dangerous in the hands of untrained users.
- e) Maintain power tools diligently. Check for misalignment or binding of moving parts, breakage of parts and any other condition that may affect the power tool's operation. If damaged, have the power tool repaired before use. Many accidents are caused by poorly maintained power tools.

- f) Keep cutting tools sharp and clean. Properly maintained cutting tools with sharp cutting edges are less likely to bind and are easier to control.
- g) Use the power tool, accessories and tool bits, etc. in accordance with these instructions, taking into account the working conditions and the work to be performed. Use of the power tool for operations different from those intended could result in a hazardous situation.

Use and handling of the cordless electrical power tool

- a) Charge a rechargeable battery unit using only the charger recommended by the manufacturer. Chargers are often designed for a particular type of rechargeable battery unit. There is the danger of fire if other types of rechargeable battery units are used.
- b) Only the rechargeable battery units supplied are to be used with an electrical power tool. The use of other rechargeable battery units may lead to the danger of injury or fire.
- c) When they are not being used, store rechargeable battery units away from paper-clips, coins, keys, nails, screws or other small metal objects that could cause the contacts to be bridged. Short-circuiting the contacts of a rechargeable battery unit may result in heat damage or fire.
- d) Fluids may leak out of rechargeable battery units if they are misused. If this happens, avoid contact with the fluid. If contact occurs, flush the affected area with water. Seek additional medical help if any of the fluid gets into your eyes. Escaping battery fluid may cause skin irritation or burns.



CAUTION! RISK OF EXPLOSION!
Never charge non-rechargeable batteries!



Protect the rechargeable battery from heat, for example from continuous exposure to sunlight, fire, water and moisture. There is a risk of explosion.



5. Service

- a) Have your power tool serviced by a qualified repair person using only identical replacement parts. This will ensure that the safety of the power tool is maintained.

Safety guidelines for battery chargers

- This appliance may be used by children aged 8 years and above and by persons with limited physical, sensory or mental capabilities or lack of experience and knowledge, provided that they are under supervision or have been told how to use the appliance safely and are aware of the potential risks. Children must not play with the appliance. Cleaning and user maintenance tasks may not be carried out by children unless they are supervised.
- To avoid potential risks, damaged mains cables should be replaced by the manufacturer, their customer service department or a similarly qualified person.



The charger is suitable for indoor use only.

WARNING!

- To avoid potential risks, damaged mains cables should be replaced by the manufacturer, their customer service department or a similarly qualified person.

Safety instructions for hammer drills

-  Wear hearing protection. Exposure to loud noise can lead to hearing loss.
- Use the additional handles supplied with the appliance. Loss of control can lead to injuries.
- Hold the appliance using the insulated handle areas if you are carry out any work during which the attached tool could contact hidden power cables. Contact with a live wire may electrify exposed metal parts of the power tool and could give the operator an electric shock.
-  Wear a dust mask.

WARNING! TOXIC DUST!

- ▶ Working with the tool can produce harmful/toxic dusts which represent a health hazard for the person operating the appliance and for anyone else in the vicinity.
- **CAUTION, POWER CABLES! DANGER!**
Ensure that you are not likely to hit power, gas or water supply lines when you are working with the power tool. If necessary, check with a service line detector before you start to cut or drill into a surface.

Original accessories/auxiliary equipment

- Only use the accessories and additional equipment that are specified in the operating instructions and compatible with the appliance.

Before use

Charging the battery pack (see fig. A)

CAUTION!

- ▶ Always pull out the plug before you remove the battery pack **9** from or connect the battery pack to the charger.
- ▶ Never charge the battery pack **9** when the ambient temperature is below 10°C or above 40°C.
- ◆ Connect the battery pack **9** to the high-speed battery charger **12** (see Fig. A).
- ◆ Insert the power plug into the socket. The control LED **13** lights up red.
- ◆ The green LED **14** indicates that the charging process is complete and the battery pack **9** is ready.
- ◆ Switch off the charger for at least 15 minutes between successive charging sessions. Also disconnect the power plug from the mains power socket.

Checking the battery charge level

- ◆ Press the battery charge level button **7** to check the status of the battery (see also main diagram). The status/remaining charge will be shown on the battery display LED **8** as follows:
- ◆ RED/ORANGE/GREEN = maximum charge
RED/ORANGE = medium charge
RED = low charge – charge the battery

Attaching/disconnecting the battery pack to/from the appliance

Inserting the battery pack:

- ◆ Push the rotation direction switch **5** into the middle position (lock). Allow the battery pack **9** to click into the handle.

Removing the battery pack:

- ◆ Press the release button **10** and remove the battery pack **9**.

Operation

NOTE

- ▶ Push the rotation direction switch **5** into the middle position before carrying out any work on the power tool (e.g. maintenance, tool-changing, etc.) as well as during carriage and storage of the power tool. Unintentional activation of the On/Off switch **6** can result in injury.

Selecting a tool

- For hammer drilling, you will need an SDS-plus drilling tool.
- For standard drilling in wood, metal, ceramics and plastic, you can use an appropriate SDS-plus drilling tool or a tool with a hexagonal shank.
- For screwing, use the screwdriver bits **17** that you can attach using the SDS bit adapter **18**.

Tool-changing

- You can use the SDS-plus tool holder **1** to change tools quickly and easily without the need for any additional tools.
- The SDS-plus drilling tool moves freely (depending on the system). This leads to a radial run-out deviation while idling. This has no effect on the accuracy of the drill hole as the drill centres itself during drilling.

- The SDS-plus bit adapter **18** can also hold different types of drills with hexagonal shanks.
- The dust protection cap **2** largely prevents the entry of drilling dust into tool holder **1** during operation. Ensure that the dust protection cap **2** does not get damaged when fitting tools.

NOTE

- ▶ A damaged dust protection cap **2** must be replaced immediately. We recommend having this done by a customer service workshop.

Fitting an SDS tool

- ◆ Insert the tool rotatingly into the tool holder **1** until it clicks into place.
- ◆ Check that the tool is properly locked by pulling it. The system has radial play because of the design.

Removing an SDS tool

- ◆ Pull the locking sleeve **3** backwards and remove the tool.

Fitting a tool with a hexagonal shank

- ◆ Insert the SDS bit adapter **18** into the tool holder **1** until it clicks into place.
- ◆ Check that the SDS bit adapter **18** is properly locked by pulling it. The SDS bit adapter **18** has radial play because of the design.
- ◆ Pull the locking sleeve **18a** of the SDS bit adapter **18** backwards and insert the tool with the hexagonal shank in the tool holder **18b**.
- ◆ Release the locking sleeve **18a** of the SDS bit adapter **18**. This locks the holder. Check that the tool with the hexagonal shank is properly locked by pulling it. The tool with the hexagonal shank has radial play because of the design.

Removing a tool with a hexagonal shank

- ◆ Pull the locking sleeve **18a** backwards and remove the tool with the hexagonal shank.

Operation

Select operating mode

- Use the “Drill/hammer drill” switch **4** to select the operating mode of the power tool.

NOTE

- ▶ Change the mode only when power tool is switched off. Otherwise, the tool could be damaged.

- ◆ To change the operating mode, turn the “Drill/hammer drill” switch **4** to the desired position.



Hammer drilling = Hammer ON

Drilling/screwing = Hammer OFF

Setting the rotation direction

NOTE

- ▶ Operate the rotation direction switch **5** only when the appliance is at a standstill.

- You can use the rotation direction switch **5** to change the direction of rotation of the power tool. This is not possible, however, while the on/off switch **6** is pressed in.

Clockwise:

- ◆ For drilling and screwing in screws, turn the rotation direction switch **5** to the left as far as the stop.

◆ Anti-clockwise:

- ◆ For undoing and removing screws and nuts, turn the rotation direction switch **5** to the right as far as the stop.

Switching on/off

Switching on:

- ◆ To start the power tool, press the on/off switch **6** and keep it pressed in.
- The lamp **11** lights up when the on/off switch **6** is pushed in slightly or fully and illuminates the working area in low light conditions.

Switching off:

- ◆ To switch off the power tool, let go of the on/off switch **6**.
- At low temperatures, the power tool will only reach its full hammer performance/strike power after a certain time.
- To save energy, do not switch the power tool on unless you plan to use it.

Set drill/hammer speed

- You can infinitely adjust the drill/hammer speed of the switched on power tool, depending on how far the on/off switch **6** is pressed in. Pressing the on/off switch **6** lightly yields a low drill/hammer speed. Increasing pressure increases the speed.

Run-on brake:

- When you release the on/off switch **6**, the brake stops the chuck and prevents run-on of the tool.

Maintenance and cleaning



WARNING! RISK OF INJURY! Always switch the appliance off and remove the battery before carrying out any work on the appliance.

- The cordless hammer drill is maintenance-free.
- The appliance must always be kept clean, dry and free from oil or grease.
- Use a soft, dry cloth to clean the housing.
- If a lithium-ion battery is to be stored for an extended period, the charge level should be checked regularly. The optimum charge level is between 50% and 80%. The optimum storage environment is cool and dry.

NOTE

- ▶ Replacement parts not listed (such as carbon brushes, switch) can be ordered via our service hotline.

Disposal



The packaging protects the device from damage during transport. The packaging materials have been selected for their environmental friendliness and disposal attributes, and are therefore recyclable.

Returning the packaging into the material cycle conserves raw materials and reduces the amount of waste generated. Dispose of packaging materials that are no longer needed in accordance with applicable local regulations.

NOTE

- If possible, keep the original packaging of the device for the entire duration of the warranty period so that the device can be packed properly for return shipment in the event of a warranty claim.



Do not dispose of power tools in your normal household waste!

European Directive 2012/19/EU requires that worn-out power tools be collected separately and recycled in an environmentally compatible manner.



Do not dispose of batteries in your normal domestic waste!

WARNING!

- Remove the battery before disposal.

Defective or worn-out rechargeable batteries must be recycled according to Directive 2006/66/EC. Take the battery pack and/or appliance to a nearby collection facility.

Please consult your local authorities regarding suitable disposal of worn out power tools/battery packs.



Dispose of the packaging in an environmentally friendly manner.

Note the labelling on the packaging and separate the packaging material components for disposal if necessary. The packaging material is labelled with abbreviations (a) and numbers (b) with the following meanings:

- 1-7: Plastics,
- 20-22: Paper and cardboard,
- 80-98: Composites



Your local community or municipal authorities can provide information on how to dispose of the worn-out product.

Kompernass Handels GmbH warranty

Dear Customer,

This appliance has a 3-year warranty valid from the date of purchase. If this product has any faults, you, the buyer, have certain statutory rights. Your statutory rights are not restricted in any way by the warranty described below.

Warranty conditions

The validity period of the warranty starts from the date of purchase. Please keep your original receipt in a safe place. This document will be required as proof of purchase.

If any material or production fault occurs within three years of the date of purchase of the product, we will either repair or replace the product for you at our discretion. This warranty service is dependent on you presenting the defective appliance and the proof of purchase (receipt) and a short written description of the fault and its time of occurrence.

If the defect is covered by the warranty, your product will either be repaired or replaced by us. The repair or replacement of a product does not signify the beginning of a new warranty period.

Warranty period and statutory claims for defects

The warranty period is not prolonged by repairs effected under the warranty. This also applies to replaced and repaired components. Any damage and defects present at the time of purchase must be reported immediately after unpacking. Repairs carried out after expiry of the warranty period shall be subject to a fee.

Scope of the warranty

This appliance has been manufactured in accordance with strict quality guidelines and inspected meticulously prior to delivery.

The warranty covers material faults or production faults. The warranty does not extend to product parts subject to normal wear and tear or fragile parts such as switches, batteries, baking moulds or parts made of glass.

The warranty does not apply if the product has been damaged, improperly used or improperly maintained. The directions in the operating instructions for the product regarding proper use of the product are to be strictly followed. Uses and actions that are discouraged in the operating instructions or which are warned against must be avoided.

This product is intended solely for private use and not for commercial purposes. The warranty shall be deemed void in cases of misuse or improper handling, use of force and modifications/repairs which have not been carried out by one of our authorised Service centres.

Warranty claim procedure

To ensure quick processing of your case, please observe the following instructions:

- Please have the till receipt and the item number (e.g. IAN 12345) available as proof of purchase.
- You will find the item number on the type plate, an engraving on the front page of the instructions (bottom left), or as a sticker on the rear or bottom of the appliance.

- If functional or other defects occur, please contact the service department listed either by **telephone** or by **e-mail**.
- You can return a defective product to us free of charge to the service address that will be provided to you. Ensure that you enclose the proof of purchase (till receipt) and information about what the defect is and when it occurred.



You can download these instructions along with many other manuals, product videos and software on www.lidl-service.com.

Service

GB Service Great Britain

Tel.: 0871 5000 720 (£ 0.10/Min.)

E-Mail: kompernass@lidl.co.uk

IAN 302780

Importer

Please note that the following address is not the service address. Please use the service address provided in the operating instructions.

KOMPERNASS HANDELS GMBH
BURGSTRASSE 21
DE-44867 BOCHUM
GERMANY
www.kompernass.com

Translation of the original Conformity Declaration

We, KOMPERNASS HANDELS GMBH, documents officer: Mr. Semi Uguzlu, BURGSTR. 21, DE - 44867 BOCHUM, Deutschland, hereby declare that this product complies with the following standards, normative documents and the EC directives:

Machinery Directive
(2006/42/EC)

EC Low Voltage Directive
(2014/35/EU)

EMC (Electromagnetic Compatibility)
(2014/30/EU)

RoHS Directive
(2011/65/EU)*

*The manufacturer is solely responsible for the issuance of this conformity declaration. The subject of the declaration above complies with the requirements of Directive 2011/65/EU of the European Parliament and Council of 8 June 2011 on the restriction of the use of certain hazardous substances in electrical and electronic equipment.

Applied harmonised standards:

EN 60745-1:2009/A11:2010

EN 60745-2-6:2010

EN 60335-1:2012/A11:2014

EN 60335-2-29:2004/A2:2010

EN 62233:2008

EN 55014-1:2006/A2:2011

EN 55014-2:2015

EN 61000-3-2:2014

EN 61000-3-3:2013

EN 50581:2012

Type designation of machine: Cordless hammer drill PABH 20-Li B2

Year of manufacture: 02-2018

Serial number: IAN 302780

Bochum, 20/02/2018



Semi Uguzlu

- Quality Manager -

The right to effect technical changes in the context of further development is reserved.

Ordering a replacement battery

If you want to order a replacement battery for your appliance, you can do so easily via the internet on www.kompernass.com or by telephone.

The price of the replacement battery is €20, including VAT and shipping. Due to limited stocks, this item may sell out in a relatively short time.



Online ordering

To order a replacement battery from the Accessories Shop:

- Use your Internet browser to visit www.kompernass.com.
- Click on the corresponding flag on the right hand side at the bottom of the page to choose the appropriate country and language.
- Click on the tab "Accessory Shop" and then select the appropriate replacement battery under the heading "Topseller".
- After adding the rechargeable battery to the shopping cart, click on the "Checkout" button and follow the on-screen instructions to complete the ordering process.

NOTE

- ▶ Online ordering of replacement parts might not be possible in some countries. In this case, please contact the Service hotline.
- The promotion is limited to one battery per customer/appliance and also to a timeline of two months after the promotion period. Thereafter, the replacement battery can be ordered as a replacement part under other conditions.

Telephone ordering

GB Service Great Britain

Tel.: 0871 5000 720 (£ 0.10/Min.)

E-Mail: kompernass@lidl.co.uk

To ensure fast processing of your order, have the article number of your appliance to hand (e.g. IAN 302780) in case of questions. The article number can be found on the type plate or the title page of these instructions.

Inhaltsverzeichnis

Einleitung	14
Bestimmungsgemäßer Gebrauch	14
Abgebildete Komponenten	14
Lieferumfang	14
Technische Daten	14
Allgemeine Sicherheitshinweise für Elektrowerkzeuge	15
1. Arbeitsplatz-Sicherheit	15
2. Elektrische Sicherheit	16
3. Sicherheit von Personen	16
4. Verwendung und Behandlung des Elektrowerkzeugs	16
Verwendung und Behandlung des Akkuwerkzeugs	17
5. Service	17
Sicherheitshinweise für Ladegeräte	17
Sicherheitshinweise für Hämmer	18
Originalzubehör / -zusatzgeräte	18
Vor der Inbetriebnahme	18
Akku-Pack laden (siehe Abb. A)	18
Akkuzustand prüfen	18
Akku-Pack ins Gerät einsetzen / entnehmen	18
Inbetriebnahme	19
Werkzeug auswählen	19
Werkzeugwechsel	19
SDS-Werkzeug einsetzen	19
SDS-Werkzeug entnehmen	19
Sechskantschaft-Werkzeuge einsetzen	19
Sechskantschaft-Werkzeuge entnehmen	19
Bedienung	20
Betriebsart wählen	20
Drehrichtung einstellen	20
Ein-/Ausschalten	20
Drehzahl/Schlagzahl einstellen	20
Wartung und Reinigung	21
Entsorgung	21
Garantie der Kompernaß Handels GmbH	22
Service	23
Importeur	23
Original-Konformitätserklärung	24
Ersatz-Akku Bestellung	25
Online-Bestellung	25
Telefonische Bestellung	25

AKKU-BOHRHAMMER PABH 20-Li B2

Einleitung



Wir beglückwünschen Sie zum Kauf Ihres neuen Gerätes. Sie haben sich damit für ein hochwertiges Produkt entschieden. Die

Bedienungsanleitung ist Teil dieses Produkts. Sie enthält wichtige Hinweise für Sicherheit, Gebrauch und Entsorgung. Machen Sie sich vor der Benutzung des Produkts mit allen Bedien- und Sicherheitshinweisen vertraut. Benutzen Sie das Produkt nur wie beschrieben und für die angegebenen Einsatzbereiche. Händigen Sie alle Unterlagen bei Weitergabe des Produkts an Dritte mit aus.

Bestimmungsgemäßer Gebrauch

Der Bohrhämmer PABH 20-Li B2 (nachfolgend Gerät) ist geeignet zum:

- Hammerbohren in Ziegel, Beton und Gestein
- Bohren in Gestein, Holz und Metall
- Schrauben in Holz und Metall

Jede andere Verwendung oder Veränderung des Gerätes gilt als nicht bestimmungsgemäß und birgt erhebliche Unfallgefahren.

Für aus bestimmungswidriger Verwendung entstandene Schäden übernimmt der Hersteller keine Haftung.

Das Gerät ist nicht für den gewerblichen Einsatz bestimmt.

Abgebildete Komponenten

- 1 Werkzeugaufnahme SDS-Plus
- 2 Staubschutzkappe
- 3 Verriegelungshülse
- 4 Umschalter „Bohren/Hammerbohren“
- 5 Drehrichtungsumschalter
- 6 Ein-/Ausschalter
- 7 Taste Akkuzustand
- 8 Akku-Display-LED
- 9 Akku-Pack*
- 10 Taste zur Entriegelung des Akku-Packs
- 11 LED-Arbeitsleuchte
- 12 Schnell-Ladegerät*
- 13 Rote Ladekontroll-LED
- 14 Grüne Ladekontroll-LED

- 15 Bohrer mit Sechskantschaft
- 16 Bohrer mit SDS-Plus-Aufnahme
- 17 Schrauberrbits
- 18 SDS-Bitadapter
- 18a Verriegelungshülse
- 18b Werkzeugaufnahme
- 19 Universalbithalter

Lieferumfang

- 1 Akku-Bohrhammer PABH 20-Li B2
- 3 x 150 mm SDS-Plus Bohrer Ø 6 / 8 / 10 mm
- 3 x Bohrer-Bits Ø 5 / 6 / 8 mm (HSS) mit Sechskant-Aufnahme
- 4 x 50 mm Bits (S2): 5.5 / PH1 / PZ1 / PZ2
- 1 x Bit-Verlängerung (Sechskant-Aufnahme)
- 1 x Bit-Halterung (SDS-plus Aufnahme)
- 1 Tragekoffer
- 1 Bedienungsanleitung

Technische Daten

Bohrhammer PABH 20-Li B2

Nennspannung:	20 V \equiv (Gleichstrom)
Leerlaufdrehzahl:	n_0 0-900 min ⁻¹
Schlagzahl:	0-5000 min ⁻¹
Schlagenergie:	≥ 1 Joule
Max. Bohrdurchmesser:	8 mm für Metall 10 mm für Beton 16 mm für Holz

Akku: PAP 20 A1 *

Typ:	LITHIUM-IONEN
Bemessungsspannung:	20 V \equiv (Gleichstrom)
Kapazität:	2 Ah
Zellen:	5

Akku-Schnellladegerät: PLG 20 A1 *

EINGANG / Input:

Bemessungsspannung:	230 - 240 V \sim , 50 Hz (Wechselstrom)
Bemessungsaufnahme:	65 W
Sicherung (innen):	3,15 A 

AUSGANG / Output:

Bemessungsspannung: 21,5 V --- (Gleichstrom)

Bemessungsstrom: 2,4 A

Ladedauer: ca. 60 min

Schutzklasse: II/□ (Doppelisolierung)

*AKKU UND LADEGERÄT SIND NICHT IM LIEFERUMFANG ENTHALTEN

Geräuschemissionswert:

Messwert für Geräusch ermittelt entsprechend EN 60745. Der A-bewertete Geräuschpegel des Elektrowerkzeugs beträgt typischerweise:

Bohrhämmer:

Schalldruckpegel: $L_{pA} = 86,5 \text{ dB (A)}$

Unsicherheit K: $K_{pA} = 3 \text{ dB}$

Schallleistungspegel: $L_{WA} = 97,5 \text{ dB (A)}$

Unsicherheit K: $K_{WA} = 3 \text{ dB}$

Gehörschutz tragen!

Schwingungsgesamtwert:

Schwingungsgesamtwerte (Vektorsumme dreier Richtungen) ermittelt entsprechend EN 60745:

Bohrhämmern in

Beton: $a_{h(HD)} = 4,724 \text{ m/s}^2$, $K = 1,5 \text{ m/s}^2$

⚠️ WARNUNG!

- ▶ Der Schwingungspegel wird sich entsprechend dem Einsatz des Elektrowerkzeugs verändern und kann in manchen Fällen über dem in diesen Anweisungen angegebenen Wert liegen. Die Schwingungsbelastung könnte unterschätzt werden, wenn das Elektrowerkzeug regelmäßig in solcher Weise verwendet wird. Versuchen Sie, die Belastung durch Vibrationen so gering wie möglich zu halten. Beispielhafte Maßnahmen zur Verringerung der Vibrationsbelastung sind das Tragen von Handschuhen beim Gebrauch des Werkzeugs und die Begrenzung der Arbeitszeit. Dabei sind alle Anteile des Betriebszyklus zu berücksichtigen (beispielsweise Zeiten, in denen das Elektrowerkzeug abgeschaltet ist, und solche, in denen es zwar eingeschaltet ist, aber ohne Belastung läuft).

HINWEIS

- ▶ Der in diesen Anweisungen angegebene Schwingungspegel ist entsprechend einem in EN 60745 genormten Messverfahren gemessen worden und kann für den Gerätevergleich verwendet werden. Der angegebene Schwingungsemissionswert kann auch zu einer einleitenden Einschätzung der Aussetzung verwendet werden.



Allgemeine Sicherheitshinweise für Elektrowerkzeuge



⚠️ WARNUNG!

- ▶ Lesen Sie alle Sicherheitshinweise und Anweisungen. Versäumnisse bei der Einhaltung der Sicherheitshinweise und Anweisungen können elektrischen Schlag, Brand und/oder schwere Verletzungen verursachen.



Bewahren Sie alle Sicherheitshinweise und Anweisungen für die Zukunft auf.

Der in den Sicherheitshinweisen verwendete Begriff „Elektrowerkzeug“ bezieht sich auf netzbetriebene Elektrowerkzeuge (mit Netzkabel) und auf akkubetriebene Elektrowerkzeuge (ohne Netzkabel).

1. Arbeitsplatz-Sicherheit

- a) Halten Sie Ihren Arbeitsbereich sauber und gut beleuchtet. Unordnung und unbeleuchtete Arbeitsbereiche können zu Unfällen führen.
- b) Arbeiten Sie mit dem Elektrowerkzeug nicht in explosionsgefährdeter Umgebung, in der sich brennbare Flüssigkeiten, Gase oder Stäube befinden. Elektrowerkzeuge erzeugen Funken, die den Staub oder die Dämpfe entzünden können.
- c) Halten Sie Kinder und andere Personen während der Benutzung des Elektrowerkzeugs fern. Bei Ablenkung können Sie die Kontrolle über das Gerät verlieren.

2. Elektrische Sicherheit

- a) Der Anschlussstecker des Elektrowerkzeuges muss in die Steckdose passen. Der Stecker darf in keiner Weise verändert werden. Verwenden Sie keine Adapterstecker gemeinsam mit schutzgeerdeten Elektrowerkzeugen. Unveränderte Stecker und passende Steckdosen verringern das Risiko eines elektrischen Schlages.
- b) Vermeiden Sie Körperkontakt mit geerdeten Oberflächen, wie von Rohren, Heizungen, Herden und Kühlschränken. Es besteht ein erhöhtes Risiko durch elektrischen Schlag, wenn Ihr Körper geerdet ist.
- c) Halten Sie Elektrowerkzeuge von Regen oder Nässe fern. Das Eindringen von Wasser in ein Elektrogerät erhöht das Risiko eines elektrischen Schlages.
- d) Zweckentfremden Sie das Kabel nicht, um das Elektrowerkzeug zu tragen, aufzuhängen oder um den Stecker aus der Steckdose zu ziehen. Halten Sie das Kabel fern von Hitze, Öl, scharfen Kanten oder sich bewegenden Geräteteilen. Beschädigte oder verwickelte Kabel erhöhen das Risiko eines elektrischen Schlages.
- e) Wenn Sie mit einem Elektrowerkzeug im Freien arbeiten, verwenden Sie nur Verlängerungskabel, die auch für den Außenbereich zugelassen sind. Die Anwendung eines für den Außenbereich geeigneten Verlängerungskabels verringert das Risiko eines elektrischen Schlages.
- f) Wenn der Betrieb des Elektrowerkzeuges in feuchter Umgebung nicht vermeidbar ist, verwenden Sie einen Fehlerstromschutzschalter. Der Einsatz eines Fehlerstromschutzschalters vermindert das Risiko eines elektrischen Schlages.

3. Sicherheit von Personen

- a) Seien Sie stets aufmerksam, achten Sie darauf, was Sie tun und gehen Sie mit Vernunft an die Arbeit mit einem Elektrowerkzeug. Benutzen Sie kein Elektrowerkzeug, wenn Sie müde sind oder unter dem Einfluss von Drogen, Alkohol oder Medikamenten stehen. Ein Moment der Unachtsamkeit beim Gebrauch des Elektrowerkzeuges kann zu ernsthaften Verletzungen führen.
- b) Tragen Sie persönliche Schutzausrüstung und immer eine Schutzbrille. Das Tragen persönlicher Schutzausrüstung wie Staubmaske, rutschfeste Sicherheitsschuhe, Schutzhelm oder Gehörschutz, je nach Art und Einsatz des Elektrowerkzeuges, verringert das Risiko von Verletzungen.

- c) Vermeiden Sie eine unbeabsichtigte Inbetriebnahme. Vergewissern Sie sich, dass das Elektrowerkzeug ausgeschaltet ist, bevor Sie es an die Stromversorgung und/oder den Akku anschließen, es aufnehmen oder tragen. Wenn Sie beim Tragen des Elektrowerkzeuges den Finger am Schalter haben oder das Gerät bereits eingeschaltet an die Stromversorgung anschließen, kann dies zu Unfällen führen.
- d) Entfernen Sie Einstellwerkzeuge oder Schraubenschlüssel, bevor Sie das Elektrowerkzeug einschalten. Ein Werkzeug oder Schlüssel, der sich in einem drehenden Geräteteil befindet, kann zu Verletzungen führen.
- e) Vermeiden Sie eine abnormale Körperhaltung. Sorgen Sie für einen sicheren Stand und halten Sie jederzeit das Gleichgewicht. Dadurch können Sie das Elektrowerkzeug in unerwarteten Situationen besser kontrollieren.
- f) Tragen Sie geeignete Kleidung. Tragen Sie keine weite Kleidung oder Schmuck. Halten Sie Haare, Kleidung und Handschuhe fern von sich bewegenden Teilen. Lockere Kleidung, Schmuck oder lange Haare können von sich bewegenden Teilen erfasst werden.
- g) Wenn Staubabsaug- und -auffangeinrichtungen montiert werden können, vergewissern Sie sich, dass diese angeschlossen sind und richtig verwendet werden. Die Verwendung einer Staubabsaugung kann Gefährdungen durch Staub verringern.

4. Verwendung und Behandlung des Elektrowerkzeugs

- a) Überlasten Sie das Gerät nicht. Verwenden Sie für Ihre Arbeit das dafür bestimmte Elektrowerkzeug. Mit dem passenden Elektrowerkzeug arbeiten Sie besser und sicherer im angegebenen Leistungsbereich.
- b) Benutzen Sie kein Elektrowerkzeug, dessen Schalter defekt ist. Ein Elektrowerkzeug, das sich nicht mehr ein- oder ausschalten lässt, ist gefährlich und muss repariert werden.
- c) Ziehen Sie den Stecker aus der Steckdose und/oder entfernen Sie den Akku, bevor Sie Geräteeinstellungen vornehmen, Zubehörteile wechseln oder das Gerät weglegen. Diese Vorsichtsmaßnahme verhindert den unbeabsichtigten Start des Elektrowerkzeuges.

- d) Bewahren Sie unbenutzte Elektrowerkzeuge außerhalb der Reichweite von Kindern auf. Lassen Sie Personen das Gerät nicht benutzen, die mit diesem nicht vertraut sind oder diese Anweisungen nicht gelesen haben. Elektrowerkzeuge sind gefährlich, wenn sie von unerfahrenen Personen benutzt werden.
- e) Pflegen Sie Elektrowerkzeuge mit Sorgfalt. Kontrollieren Sie, ob bewegliche Teile einwandfrei funktionieren und nicht klemmen, ob Teile gebrochen oder so beschädigt sind, dass die Funktion des Elektrowerkzeuges beeinträchtigt ist. Lassen Sie beschädigte Teile vor dem Einsatz des Gerätes reparieren. Viele Unfälle haben ihre Ursache in schlecht gewarteten Elektrowerkzeugen.
- f) Halten Sie Schneidwerkzeuge scharf und sauber. Sorgfältig gepflegte Schneidwerkzeuge mit scharfen Schneidkanten verkleben sich weniger und sind leichter zu führen.
- g) Verwenden Sie Elektrowerkzeug, Zubehör, Einsatzwerkzeuge usw. entsprechend diesen Anweisungen. Berücksichtigen Sie dabei die Arbeitsbedingungen und die auszuführende Tätigkeit. Der Gebrauch von Elektrowerkzeugen für andere als die vorgesehenen Anwendungen kann zu gefährlichen Situationen führen.

Verwendung und Behandlung des Akkuwerkzeugs

- a) Laden Sie die Akkus nur in Ladegeräten auf, die vom Hersteller empfohlen werden. Für ein Ladegerät, das für eine bestimmte Art von Akkus geeignet ist, besteht Brandgefahr, wenn es mit anderen Akkus verwendet wird.
- b) Verwenden Sie nur die dafür vorgesehenen Akkus in den Elektrowerkzeugen. Der Gebrauch von anderen Akkus kann zu Verletzungen und Brandgefahr führen.
- c) Halten Sie den nicht benutzten Akku fern von Büroklammern, Münzen, Schlüsseln, Nägeln, Schrauben oder anderen kleinen Metallgegenständen, die eine Überbrückung der Kontakte verursachen könnten. Ein Kurzschluss zwischen den Akkukontakten kann Verbrennungen oder Feuer zur Folge haben.

- d) Bei falscher Anwendung kann Flüssigkeit aus dem Akku austreten. Vermeiden Sie den Kontakt damit. Bei zufälligem Kontakt mit Wasser abspülen. Wenn die Flüssigkeit in die Augen kommt, nehmen Sie zusätzlich ärztliche Hilfe in Anspruch. Austretende Akkuflüssigkeit kann zu Hautreizungen oder Verbrennungen führen.



VORSICHT! EXPLOSIONSGEFAHR!
Laden Sie nicht aufladbare Batterien niemals auf.



Schützen Sie den Akku vor Hitze, z. B. auch vor dauernder Sonneneinstrahlung, Feuer, Wasser und Feuchtigkeit.

Es Besteht Explosionsgefahr.



5. Service

- a) Lassen Sie Ihr Elektrowerkzeug nur von qualifiziertem Fachpersonal und nur mit Original-Ersatzteilen reparieren. Damit wird sichergestellt, dass die Sicherheit des Elektrowerkzeugs erhalten bleibt.

Sicherheitshinweise für Ladegeräte

- Dieses Gerät kann von Kindern ab 8 Jahren und darüber sowie von Personen mit verringerten physischen, sensorischen oder mentalen Fähigkeiten oder Mangel an Erfahrung und Wissen benutzt werden, wenn sie beaufsichtigt oder bezüglich des sicheren Gebrauchs des Gerätes unterwiesen wurden und die daraus resultierenden Gefahren verstehen. Kinder dürfen nicht mit dem Gerät spielen. Reinigung und Benutzer-Wartung dürfen nicht von Kindern ohne Beaufsichtigung durchgeführt werden.

- Wenn die Netzanschlussleitung dieses Gerätes beschädigt wird, muss sie durch den Hersteller oder seinen Kundendienst oder eine ähnlich qualifizierte Person ersetzt werden, um Gefährdungen zu vermeiden.





Das Ladegerät ist nur für den Betrieb im Innenbereich geeignet.

⚠️ WARNUNG!

- Wenn die Netzanschlussleitung dieses Gerätes beschädigt wird, muss sie durch den Hersteller oder seinen Kundendienst oder eine ähnlich qualifizierte Person ersetzt werden, um Gefährdungen zu vermeiden.

Sicherheitshinweise für Hämmer

-  **Tragen Sie Gehörschutz.** Die Einwirkung von Lärm kann Hörverlust bewirken.
- **Benutzen Sie mit dem Gerät gelieferten Zusatzhandgriff.** Der Verlust der Kontrolle kann zu Verletzungen führen.
- **Halten Sie das Gerät an den isolierten Griffflächen, wenn Sie Arbeiten ausführen, bei denen das Einsatzwerkzeug verborgene Stromleitungen treffen kann.** Der Kontakt mit einer spannungsführenden Leitung kann auch metallene Geräteteile unter Spannung setzen und zu einem elektrischen Schlag führen.
-  **Tragen Sie eine Staubschutzmaske.**

⚠️ WARNUNG! GIFTIGE STÄUBE!

- ▶ Das Bearbeiten von schädlichen / giftigen Stäuben stellt eine Gesundheitsgefährdung für die Bedienperson oder in der Nähe befindliche Personen dar.
- **ACHTUNG LEITUNGEN! GEFAHR!**
Vergewissern Sie sich, dass Sie nicht auf Strom-, Gas- oder Wasserleitungen stoßen, wenn Sie mit dem Elektrowerkzeug arbeiten. Prüfen Sie ggf. mit einem Leitungssucher, bevor Sie in eine Wand bohren bzw. diese aufschlitzen.

Originalzubehör / -zusatzgeräte

Benutzen Sie nur Zubehör und Zusatzgeräte, die in der Bedienungsanleitung angegeben sind bzw. deren Aufnahme mit dem Gerät kompatibel ist.

Vor der Inbetriebnahme

Akku-Pack laden (siehe Abb. A)

⚠️ VORSICHT!

- ▶ Ziehen Sie immer den Netzstecker, bevor Sie den Akku-Pack ⑨ aus dem Ladegerät nehmen bzw. einsetzen.
- ▶ Laden Sie den Akku-Pack ⑨ nie, wenn die Umgebungstemperatur unterhalb 10 °C oder oberhalb 40 °C liegt.
- ◆ Stecken Sie den Akku-Pack ⑨ in das Schnell-Ladegerät ⑫ (siehe Abb. A).
- ◆ Stecken Sie den Netzstecker in die Steckdose. Die Kontroll-LED ⑬ leuchtet rot.
- ◆ Die grüne Kontroll-LED ⑭ signalisiert Ihnen, dass der Ladevorgang abgeschlossen und der Akku-Pack ⑨ einsatzbereit ist.
- ◆ Schalten Sie das Ladegerät zwischen aufeinanderfolgenden Ladevorgängen für mindestens 15 Minuten ab. Ziehen Sie dazu den Netzstecker.

Akkuzustand prüfen

- ◆ Drücken Sie zum Prüfen des Akkuzustands die Taste Akkuzustand ⑦ (siehe auch Hauptabbildung). Der Zustand bzw. die Restleistung wird in der Akku-Display-LED ⑧ wie folgt angezeigt:
- ◆ ROT / ORANGE / GRÜN = maximale Ladung
ROT / ORANGE = mittlere Ladung
ROT = schwache Ladung – Akku aufladen

Akku-Pack ins Gerät einsetzen / entnehmen

Akku-Pack einsetzen:

- ◆ Bringen Sie den Drehrichtungsumschalter ⑤ in Mittelstellung (Sperr). Lassen Sie den Akku-Pack ⑨ in den Griff einrasten.

Akku-Pack entnehmen:

- ◆ Drücken Sie die Taste zur Entriegelung ⑩ und entnehmen Sie den Akku-Pack ⑨.

Inbetriebnahme

HINWEIS

- ▶ Bringen Sie vor allen Arbeiten am Elektrowerkzeug (z.B. Wartung, Werkzeugwechsel etc.) sowie bei dessen Transport und Aufbewahrung den Drehrichtungsumschalter **5** in Mittelstellung. Bei unbeabsichtigtem Betätigen des Ein-/Ausschalters **6** besteht Verletzungsgefahr.

Werkzeug auswählen

- Zum Hammerbohren benötigen Sie ein SDS-Plus-Einsatzwerkzeug.
- Zum Bohren ohne Schlag in Holz, Metall, Keramik und Kunststoff können Sie ein geeignetes SDS-Plus-Einsatzwerkzeug oder ein Einsatzwerkzeug mit Sechskantschaft verwenden.
- Zum Schrauben verwenden Sie die Schraubbits **17**, die Sie über den SDS-Bitadapter **18** einsetzen.

Werkzeugwechsel

- Mit der Werkzeugaufnahme SDS-Plus **1** können Sie das Einsatzwerkzeug einfach und bequem ohne Verwendung zusätzlicher Werkzeuge wechseln.
- Das SDS-Plus-Einsatzwerkzeug ist systembedingt frei beweglich. Dadurch entsteht beim Leerlauf eine Rundlaufabweichung. Dies hat keine Auswirkungen auf die Genauigkeit des Bohrlochs, da sich der Bohrer beim Bohren selbst zentriert.
- Das Gerät kann auch durch den SDS-Bitadapter **18** verschiedene Bohrertypen mit Sechskantschaft aufnehmen.
- Die Staubschutzkappe **2** verhindert weitgehend das Eindringen von Bohrstaub in die Werkzeugaufnahme **1** während des Betriebes. Achten Sie beim Einsetzen des Werkzeuges darauf, dass die Staubschutzkappe **2** nicht beschädigt wird.

HINWEIS

- ▶ Eine beschädigte Staubschutzkappe **2** ist sofort zu ersetzen. Es wird empfohlen, dies von einem Kundendienst vornehmen zu lassen.

SDS-Werkzeug einsetzen

- ◆ Setzen Sie das Werkzeug drehend in die Werkzeugaufnahme **1** ein, bis es hörbar einrastet.
- ◆ Überprüfen Sie durch Ziehen des Werkzeugs die einwandfreie Verriegelung. Das Werkzeug hat systembedingt ein radiales Spiel.

SDS-Werkzeug entnehmen

- ◆ Ziehen Sie die Verriegelungshülse **3** nach hinten und entnehmen Sie das Einsatzwerkzeug.

Sechskantschaft-Werkzeuge einsetzen

- ◆ Setzen Sie den SDS-Bitadapter **18** drehend in die Werkzeugaufnahme **1** ein, bis er hörbar einrastet.
- ◆ Überprüfen Sie durch Ziehen des SDS-Bitadapters **18** die einwandfreie Verriegelung. Der SDS-Bitadapter **18** hat systembedingt ein radiales Spiel.
- ◆ Ziehen Sie die Verriegelungshülse **18a** des SDS-Bitadapters **18** nach hinten und setzen Sie das Sechskantschaft-Werkzeug in die Werkzeugaufnahme **18b** ein.
- ◆ Lassen Sie die Verriegelungshülse **18a** des SDS-Bitadapters **18** los. Dadurch wird die Aufnahme verriegelt. Überprüfen Sie durch Ziehen des Sechskantschaft-Werkzeuges die einwandfreie Verriegelung. Das Sechskantschaft-Werkzeug hat systembedingt ein radiales Spiel.

Sechskantschaft-Werkzeuge entnehmen

- ◆ Ziehen Sie die Verriegelungshülse des SDS-Bitadapters **18a** nach hinten und entnehmen Sie das Sechskantschaft-Werkzeug

Bedienung

Betriebsart wählen

- Mit dem Umschalter „Bohren/Hammerbohren“ **4** wählen Sie die Betriebsart des Elektrowerkzeugs.

HINWEIS

- ▶ Ändern Sie die Betriebsart nur bei ausgeschaltetem Elektrowerkzeug! Das Elektrowerkzeug kann sonst beschädigt werden.
- ◆ Drehen Sie zum Wechsel der Betriebsart den Umschalter „Bohren/Hammerbohren“ **4** in die gewünschte Position.



Hammer-Bohren = Schlagwerk EIN

Bohren/Schrauben = Schlagwerk AUS

Drehrichtung einstellen

HINWEIS

- ▶ Betätigen Sie den Drehrichtungsumschalter **5** nur bei Stillstand des Elektrowerkzeugs.
- Mit dem Drehrichtungsumschalter **5** können Sie die Drehrichtung des Elektrowerkzeugs ändern. Bei gedrücktem Ein-/Ausschalter **6** ist dies jedoch nicht möglich.

Rechtslauf:

- ◆ Zum Bohren und Eindrehen von Schrauben drücken Sie den Drehrichtungsumschalter **5** nach links bis zum Anschlag durch.

Linkslauf:

- ◆ Zum Lösen bzw. Herausdrehen von Schrauben und Muttern drücken Sie den Drehrichtungsumschalter **5** nach rechts bis zum Anschlag durch.

Ein-/Ausschalten

Einschalten:

- ◆ Drücken Sie zur Inbetriebnahme des Elektrowerkzeugs den Ein-/Ausschalter **6** und halten Sie ihn gedrückt.
- Die Lampe **11** leuchtet bei leicht oder vollständig gedrücktem Ein-/Ausschalter **6** und ermöglicht das Ausleuchten des Arbeitsbereiches bei ungünstigen Lichtverhältnissen.

Ausschalten:

- ◆ Um das Elektrowerkzeug auszuschalten, lassen Sie den Ein-/Ausschalter **6** los.
- Bei niedrigen Temperaturen erreicht das Elektrowerkzeug erst nach einer gewissen Zeit die volle Hammerleistung/Schlagleistung.
- Um Energie zu sparen, schalten Sie das Elektrowerkzeug nur ein, wenn Sie es benutzen.

Drehzahl/Schlagzahl einstellen

- Sie können die Drehzahl/Schlagzahl des eingeschalteten Elektrowerkzeugs stufenlos regulieren, je nachdem, wie weit Sie den Ein-/Ausschalter **6** eindrücken. Leichter Druck auf den Ein-/Ausschalter **6** bewirkt eine niedrige Drehzahl/Schlagzahl. Mit zunehmendem Druck erhöht sich die Drehzahl/Schlagzahl.

Auslaufbremse:

- Beim Loslassen des Ein-/Ausschalters **6** wird das Bohrfutter abgebremst und dadurch das Nachlaufen des Einsatzwerkzeugs verhindert.

Wartung und Reinigung



WARNUNG! VERLETZUNGSGEFAHR!

Schalten Sie vor allen Arbeiten am Gerät das Gerät aus und entnehmen Sie den Akku.

- Der Akku-Bohrhammer ist wartungsfrei.
- Das Gerät muss stets sauber, trocken und frei von Öl oder Schmierfetten sein.
- Verwenden Sie zum Reinigen des Gehäuses ein trockenes Tuch.
- Soll ein Lithium-Ionen-Akku längere Zeit gelagert werden, muss regelmäßig der Ladezustand kontrolliert werden. Der optimale Ladezustand liegt zwischen 50 % und 80 %. Das optimale Lagerungsklima ist kühl und trocken.

HINWEIS

- ▶ Nicht aufgeführte Ersatzteile (wie z.B. Kohlebürsten, Schalter) können Sie über unsere Callcenter bestellen.



Werfen Sie Elektrowerkzeuge nicht in den Hausmüll!

Gemäß Europäischer Richtlinie 2012/19/EU müssen verbrauchte Elektrowerkzeuge getrennt gesammelt und einer umweltgerechten Wiederverwertung zugeführt werden.



Werfen Sie Akkus nicht in den Hausmüll!

! WARNUNG!

- Entfernen Sie den Akku vor der Entsorgung!

Defekte oder verbrauchte Akkus müssen gemäß Richtlinie 2006/66/EC recycelt werden. Geben Sie Akku-Pack und/oder das Gerät über die angebotenen Sammeleinrichtungen zurück. Über Entsorgungsmöglichkeiten für ausgediente Elektrowerkzeuge / Akku-Pack informieren Sie sich bitte bei Ihrer Gemeinde- oder Stadtverwaltung.

Entsorgung



Die Verpackung schützt das Gerät vor Transportschäden. Die Verpackungsmaterialien sind nach umweltverträglichen und entsorgungstechnischen Gesichtspunkten ausgewählt und deshalb recyclebar.

Die Rückführung der Verpackung in den Materialkreislauf spart Rohstoffe und verringert das Abfallaufkommen. Entsorgen Sie nicht mehr benötigte Verpackungsmaterialien gemäß den örtlich geltenden Vorschriften.

HINWEIS

- ▶ Heben Sie wenn möglich die Originalverpackung während der Garantiezeit des Gerätes auf, um das Gerät im Garantiefall ordnungsgemäß verpacken zu können.

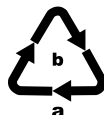

Entsorgen Sie die Verpackung umweltgerecht.

Beachten Sie die Kennzeichnung auf den verschiedenen Verpackungsmaterialien und trennen Sie diese gegebenenfalls gesondert. Die Verpackungsmaterialien sind gekennzeichnet mit Abkürzungen (a) und Ziffern (b) mit folgender Bedeutung:

- 1–7: Kunststoffe,
- 20–22: Papier und Pappe,
- 80–98: Verbundstoffe



Möglichkeiten zur Entsorgung des ausgedienten Produkts erfahren Sie bei Ihrer Gemeinde- oder Stadtverwaltung.

Garantie der Kompernaß Handels GmbH

Sehr geehrte Kundin, sehr geehrter Kunde,

Sie erhalten auf dieses Gerät 3 Jahre Garantie ab Kaufdatum. Im Falle von Mängeln dieses Produkts stehen Ihnen gegen den Verkäufer des Produkts gesetzliche Rechte zu. Diese gesetzlichen Rechte werden durch unsere im Folgenden dargestellte Garantie nicht eingeschränkt.

Garantiebedingungen

Die Garantiefrist beginnt mit dem Kaufdatum. Bitte bewahren Sie den Original-Kassenbon gut auf. Diese Unterlage wird als Nachweis für den Kauf benötigt.

Tritt innerhalb von drei Jahren ab dem Kaufdatum dieses Produkts ein Material- oder Fabrikationsfehler auf, wird das Produkt von uns – nach unserer Wahl – für Sie kostenlos repariert oder ersetzt. Diese Garantieleistung setzt voraus, dass innerhalb der Drei-Jahres-Frist das defekte Gerät und der Kaufbeleg (Kassenbon) vorgelegt und schriftlich kurz beschrieben wird, worin der Mangel besteht und wann er aufgetreten ist.

Wenn der Defekt von unserer Garantie gedeckt ist, erhalten Sie das reparierte oder ein neues Produkt zurück. Mit Reparatur oder Austausch des Produkts beginnt kein neuer Garantiezeitraum.

Garantiezeit und gesetzliche Mängelansprüche

Die Garantiezeit wird durch die Gewährleistung nicht verlängert. Dies gilt auch für ersetzte und reparierte Teile. Eventuell schon beim Kauf vorhandene Schäden und Mängel müssen sofort nach dem Auspacken gemeldet werden. Nach Ablauf der Garantiezeit anfallende Reparaturen sind kostenpflichtig.

Garantieumfang

Das Gerät wurde nach strengen Qualitätsrichtlinien sorgfältig produziert und vor Auslieferung gewissenhaft geprüft.

Die Garantieleistung gilt für Material- oder Fabrikationsfehler. Diese Garantie erstreckt sich nicht auf Produktteile, die normaler Abnutzung ausgesetzt sind und daher als Verschleißteile angesehen werden können oder für Beschädigungen an zerbrechlichen Teilen, z. B. Schalter, Akkus, Backformen oder Teile die aus Glas gefertigt sind.

Diese Garantie verfällt, wenn das Produkt beschädigt, nicht sachgemäß benutzt oder gewartet wurde. Für eine sachgemäße Benutzung des Produkts sind alle in der Bedienungsanleitung aufgeführten Anweisungen genau einzuhalten. Verwendungszwecke und Handlungen, von denen in der Bedienungsanleitung abgeraten oder vor denen gewarnt wird, sind unbedingt zu vermeiden.

Das Produkt ist nur für den privaten und nicht für den gewerblichen Gebrauch bestimmt. Bei missbräuchlicher und unsachgemäßer Behandlung, Gewaltanwendung und bei Eingriffen, die nicht von unserer autorisierten Service-Niederlassung vorgenommen wurden, erlischt die Garantie.

Abwicklung im Garantiefall

Um eine schnelle Bearbeitung ihres Anliegens zu gewährleisten, folgen Sie bitte den folgenden Hinweisen:

- Bitte halten Sie für alle Anfragen den Kassenbon und die Artikelnummer (z. B. IAN 12345) als Nachweis für den Kauf bereit.
- Die Artikelnummer entnehmen Sie bitte dem Typenschild, einer Gravur, auf dem Titelblatt ihrer Anleitung (unten links) oder als Aufkleber auf der Rück- oder Unterseite.
- Sollten Funktionsfehler oder sonstige Mängel auftreten, kontaktieren Sie zunächst die nachfolgend benannte Serviceabteilung **telefonisch** oder per **E-Mail**.
- Ein als defekt erfasstes Produkt können Sie dann unter Beifügung des Kaufbelegs (Kassenbon) und der Angabe, worin der Mangel besteht und wann er aufgetreten ist, für Sie portofrei an die Ihnen mitgeteilte Service-Anschrift übersenden.



Auf www.lidl-service.com können Sie diese und viele weitere Handbücher, Produktvideos und Software herunterladen.

Service

DE Service Deutschland

Tel.: 0800 5435 111 (Kostenfrei aus dem dt. Festnetz/Mobilfunknetz)

E-Mail: kompernass@lidl.de

AT Service Österreich

Tel.: 0820 201 222 (0,15 EUR/Min.)

E-Mail: kompernass@lidl.at

CH Service Schweiz

Tel.: 0842 665566 (0,08 CHF/Min.,

Mobilfunk max. 0,40 CHF/Min.)

E-Mail: kompernass@lidl.ch

IAN 302780

Importeur

Bitte beachten Sie, dass die folgende Anschrift keine Serviceanschrift ist. Kontaktieren Sie zunächst die benannte Servicestelle.

KOMPERNASS HANDELS GMBH

BURGSTRASSE 21

DE-44867 BOCHUM

DEUTSCHLAND

www.kompernass.com

Original-Konformitätserklärung

Wir, KOMPENASS HANDELS GMBH, Dokumentenverantwortlicher: Herr Semi Uguzlu, BURGSTR. 21, DE - 44867 BOCHUM, Deutschland, erklären hiermit, dass dieses Produkt mit den folgenden Normen, normativen Dokumenten und EG-Richtlinien übereinstimmt:

**Maschinenrichtlinie
(2006 / 42 / EG)**

**EG-Niederspannungsrichtlinie
(2014 / 35 / EU)**

**Elektromagnetische Verträglichkeit
(2014 / 30 / EU)**

**RoHS Richtlinie
(2011 / 65 / EU)***

*Die alleinige Verantwortung für die Ausstellung dieser Konformitätserklärung trägt der Hersteller. Der oben beschriebene Gegenstand der Erklärung erfüllt die Vorschriften der Richtlinie 2011/65/EU des Europäischen Parlaments und des Rates vom 8. Juni 2011 zur Beschränkung der Verwendung bestimmter gefährlicher Stoffe in Elektro- und Elektronikgeräten.

Angewandte harmonisierte Normen:

EN 60745-1:2009/A11:2010
EN 60745-2-6:2010
EN 60335-1:2012/A11:2014
EN 60335-2-29:2004/A2:2010
EN 62233:2008
EN 55014-1:2006/A2:2011
EN 55014-2:2015
EN 61000-3-2:2014
EN 61000-3-3:2013
EN 50581:2012

Typbezeichnung der Maschine: Akku-Bohrhammer PABH 20-Li B2

Herstellungsjahr: 02 - 2018

Seriennummer: IAN 302780

Bochum, 20.02.2018



Semi Uguzlu

- Qualitätsmanager -

Technische Änderungen im Sinne der Weiterentwicklung sind vorbehalten.

Ersatz-Akku Bestellung

Wenn Sie einen Ersatz-Akku für Ihr Gerät bestellen möchten, so können Sie dies entweder bequem im Internet unter www.kompennass.com oder telefonisch abwickeln.

Der Preis des Ersatz-Akkus beträgt 20 € inkl. MwSt. und Versand. Dieser Artikel kann aufgrund begrenzter Vorratsmenge nach kurzer Zeit ausverkauft sein.



Online-Bestellung

Um einen Ersatz-Akku über den Zubehör-Shop zu bestellen:

- Rufen Sie mit Ihrem Internetbrowser die Seite www.kompennass.com auf.
- Klicken Sie rechts unten auf die entsprechende Flagge, um das gewünschte Land und die Sprache auszuwählen.
- Klicken Sie jetzt auf den Reiter „Zubehör-Shop“ und wählen anschließend unter der Rubrik „Topseller“ den passenden Ersatz-Akku zu Ihrem Gerät aus.
- Nachdem Sie den Ersatz-Akku in den Warenkorb gelegt haben, klicken Sie auf die Schaltfläche „Kasse“ und befolgen die auf dem Bildschirm angezeigten Anweisungen, um den Bestellvorgang abzuschließen.

HINWEIS

- ▶ Die Bestellung von Ersatzteilen kann in einigen Ländern nicht online vorgenommen werden. Kontaktieren Sie in diesem Fall bitte die Service-Hotline.
- Die Aktion ist begrenzt auf einen Akku pro Kunde / Gerät, sowie auf eine Laufzeit von zwei Monaten nach dem Aktionszeitraum. Danach kann der Ersatzakku als Ersatzteil zu anderen Konditionen weiterhin bestellt werden.

Telefonische Bestellung

- Ⓧ **Service Deutschland**
Tel.: 0800 5435 111 (Kostenfrei aus dem dt. Festnetz/Mobilfunknetz)
- Ⓧ **Service Österreich**
Tel.: 0820 201 222 (0,15 EUR/Min.)
E-Mail: kompennass@idl.at
- Ⓧ **Service Schweiz**
Tel.: 0842 665566 (0,08 CHF/Min., Mobilfunk max. 0,40 CHF/Min.)
E-Mail: kompennass@idl.ch

Um eine schnelle Bearbeitung Ihrer Bestellung zu gewährleisten, halten Sie bitte für alle Anfragen die Artikelnummer (z.B. IAN 302780) des Gerätes bereit. Die Artikelnummer entnehmen Sie bitte dem Typenschild oder dem Titelblatt dieser Anleitung.

KOMPERNASS HANDELS GMBH

BURGSTRASSE 21

DE-44867 BOCHUM

GERMANY

www.kompernass.com

Last Information Update · Stand der Informationen:

02/2018 · Ident.-No.: PABH20LiB2-022018-1

IAN 302780