



## MULTI-PURPOSE TOOL PMFW 310 D2

**HR**

### VIŠENAMJENSKI ALAT

Prijevod originalnih uputa za uporabu

**BG**

### МНОГОФУНКЦИОНАЛЕН ИНСТРУМЕНТ

Превод на оригиналното ръководство за експлоатация

**DE AT CH**

### MULTIFUNKTIONSWERKZEUG

Originalbetriebsanleitung

**RO**

### UNEALȚĂ MULTIFUNCȚIONALĂ

Traducerea instrucțiunilor de utilizare original

**GR CY**

### ΠΟΛΥΕΡΓΑΛΕΙΟ

Μετάφραση των αυθεντικών οδηγιών λειτουργίας

IAN 290752



HR

Prije nego što pročitate tekst, otvorite stranicu sa slikama i upoznajte se na osnovu toga sa svim funkcijama uređaja.

---

RO

Înainte de a citi instrucțiunile, priviți imaginile și familiarizați-vă cu toate funcțiile aparatului.

---

BG

Преди да прочетете отворете страницата с фигурите и след това се запознайте с всички функции на уреда.

---

GR CY

Πριν ξεκινήσετε την ανάγνωση, ανοίξτε τη σελίδα με τις εικόνες και εξοικειωθείτε με όλες τις λειτουργίες της συσκευής.

---

DE AT CH

Klappen Sie vor dem Lesen die Seite mit den Abbildungen aus und machen Sie sich anschließend mit allen Funktionen des Gerätes vertraut.

HR	Prijevod originalnih uputa za uporabu	Stranica	1
RO	Traducerea instrucțiunilor de utilizare original	Pagina	11
BG	Превод на оригиналното ръководство за експлоатация	Страница	23
GR/CY	Μετάφραση των αυθεντικών οδηγιών λειτουργίας	Σελίδα	35
DE/AT/CH	Originalbetriebsanleitung	Seite	47

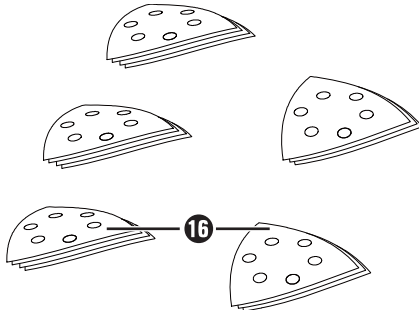
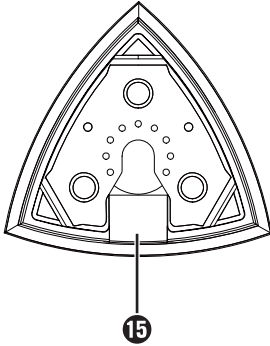
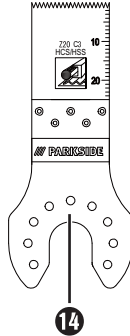
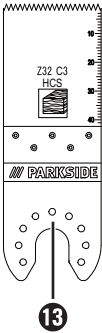
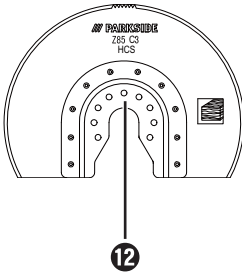
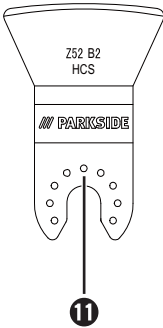
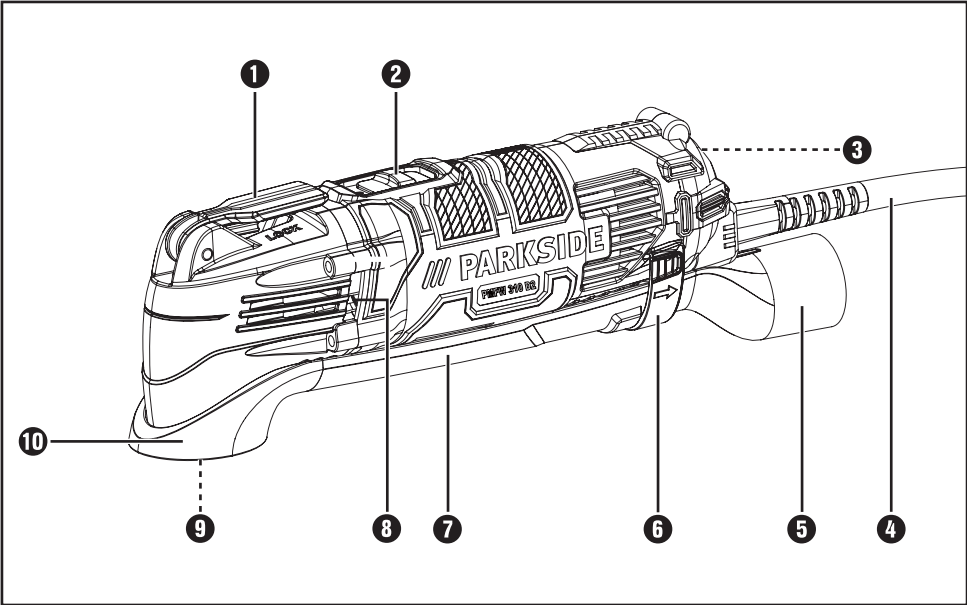

# Sadržaj

<b>Uvod</b> .....	<b>2</b>
Namjenska uporaba .....	2
Oprema .....	2
Opseg isporuke .....	2
Tehnički podaci .....	2
<b>Opće sigurnosne napomene za uporabu električnog alata</b> .....	<b>3</b>
1. Sigurnost na radnom mjestu .....	3
2. Električna sigurnost .....	3
3. Sigurnost osoba .....	4
4. Korištenje i rukovanje električnim alatom .....	4
5. Servis .....	5
Sigurnosne napomene specifične za brusilice .....	5
Napomene za rad .....	5
<b>Montaža</b> .....	<b>6</b>
Usisavanje prašine / strugotina .....	6
Priključivanje usisivača prašine .....	6
Odabir alata za rad .....	6
Zamjena alata za rad .....	7
Postavljanje brusnog lista na brusnu ploču .....	8
<b>Puštanje u rad</b> .....	<b>8</b>
Uključivanje/Isključivanje .....	8
Predodabir broja vibracija .....	8
<b>Održavanje i čišćenje</b> .....	<b>8</b>
<b>Jamstvo tvrtke Kompennass Handels GmbH</b> .....	<b>8</b>
<b>Servis</b> .....	<b>9</b>
<b>Uvoznik</b> .....	<b>10</b>
<b>Zbrinjavanje</b> .....	<b>10</b>
<b>Prijevod originalne izjave o sukladnosti</b> .....	<b>10</b>

## VIŠENAMJENSKI ALAT PMFW 310 D2

### Uvod

Čestitamo na kupnji Vašeg novog uređaja. Time ste se odlučili za vrlo kvalitetan proizvod. Upute za uporabu sastavni su dio ovog proizvoda. One sadrže važne napomene za sigurnost, rukovanje i zbrinjavanje. Prije uporabe proizvoda upoznajte se sa svim napomenama za rukovanje i sa svim sigurnosnim napomenama. Proizvod koristite isključivo na opisani način i u navedenim područjima uporabe. U slučaju predaje proizvoda trećim osobama, priložite i također predajte i svu dokumentaciju.

### Namjenska uporaba

Uređaj je namijenjen za piljenje, razdvajanje i brušenje. U prvom redu se mogu obrađivati sljedeći materijali: Drvo, plastika, suhi građevinski elementi, laki i obojeni metali, elementi za pričvršćivanje (npr. čavli i vijci) i zidne pločice. Alat je posebno prikladan za radove blizu rubova i radove na poravnatim elementima. Svaki drugi način uporabe i svaka izmjena uređaja smatra se nenamjenskom i krije znatnu opasnost od nezgode. Za štete nastale nenamjenskom uporabom ne preuzimamo nikakvu odgovornost. Uređaj nije namijenjen za komercijalnu uporabu.

### Oprema

- 1 Poluga za deblokadu alata
- 2 Prekidač UKLJ / ISKLJ
- 3 Kotačić za odabir broja vibracija
- 4 Mrežni kabel
- 5 Usisivač prašine (3-djelni)
- 6 Pričvršćivanje kućišta
- 7 Usisni kanal
- 8 Ventilacijski otvori
- 9 Stezni vijak
- 10 Prstenasti priključak
- 11 Strugač 52 mm
- 12 Segmentni rezni list 85 mm
- 13 HCS ubodni rezni list 32 mm
- 14 HCS/HSS ubodni rezni list 20 mm
- 15 Brusna ploča
- 16 Brusni listovi

### Opseg isporuke

- 1 Višenamjenski alat PMFW 310 D2
- 1 Ubodni rezni list (20 mm) Z20 C3
- 1 Ubodni rezni list (32 mm) Z32 C3
- 1 Brusna ploča
- 1 Segmentni rezni list Z85 C3
- 1 Nož za struganje Z52 B2
- 18 Brusnih listova
- 1 Usisivač prašine (3-djelni)
- 1 Kofer za nošenje
- 1 Upute za uporabu

### Tehnički podaci

Nazivna snaga: 310 W  
 Nazivni napon: 230 V~, 50 Hz  
 (izmjenična struja)

Nazivni broj okretaja  
 u praznom hodu:  $n_0$  15000 - 21000 min<sup>-1</sup>  
 Razred zaštite: II/□ (dvostruka izolacija)

### Vrijednost emisije buke:

Mjerna vrijednost buke ustanovljena sukladno EN 60745. A-ocijenjena razina emisije buke električnog alata tipično iznosi:

### Emisije buke:

Razina zvučnog tlaka $L_{pA}$ :	81	dB(A)
Nesigurnost $K_{pA}$ :	3	dB
Razina jačine zvuka $L_{WA}$ :	92	dB(A)
Nesigurnost $K_{WA}$ :	3	dB

### Nosite zaštitu sluha!

### Ukupna vrijednost vibracija:

Ukupne vrijednosti vibracija (zbroy vektora triju smjerova) izračunat u skladu s normom EN 60745:

Vrijednost emisije vibracija  $a_h = 9,0 \text{ m/s}^2$   
 Nesigurnost  $K = 1,5 \text{ m/s}^2$

## NAPOMENA

- ▶ Razina vibracija navedena u ovim uputama izmjerena je u skladu s normiranom procedurom mjerenja i može se koristiti za usporedbu uređaja. Navedena razina emisije vibracija može se koristiti i za uvodnu procjenu izloženosti

## ⚠ UPOZORENJE!

- ▶ Razina vibracija mijenja se ovisno o uporabi električnog alata i u mnogim slučajevima može biti iznad vrijednosti navedene u ovim uputama. Vibracijsko opterećenje može se i potcijeniti ako se električni alat redovito koristi na takav način. Nastojte održavati što manje opterećenje vibracijama. Primjerne mjere za smanjenje opterećenja vibracijama su nošenje rukavica prilikom uporabe uređaja i ograničenje radnog vremena. Pritom morate uzeti u obzir sve sastavne dijelove ciklusa pogona (primjerice razdoblja u kojima je električni uređaj isključen, kao i razdoblja u kojima je uređaj uključen ali radi bez opterećenja).

## Opće sigurnosne napomene za uporabu električnog alata



### ⚠ UPOZORENJE!

- ▶ Pročitajte sve sigurnosne napomene i upute. Nepriдрžavanje sigurnosnih napomena i uputa može uzrokovati strujni udar, požar i/ili teške ozljede.

### Sačuvajte sve sigurnosne napomene i upute za uporabu u budućnosti.

Pojam „električni alat“ koji se koristi u sigurnosnim napomenama odnosi se na električni alat s mrežnim napajanjem (s mrežnim kabelom) i na električni alat s pogonom na baterije (bez mrežnog kabela).

## 1. Sigurnost na radnom mjestu

- Radno mjesto držite čistim i dobro osvijetljenim. Neuredno i neosvijetljeno radno mjesto može uzrokovati nezgode.
- Električni alat ne koristite u eksplozivnom okruženju u kojem se nalaze zapaljive tekućine, plinovi ili prašina. Električni uređaji stvaraju iskre koje mogu zapaliti prašinu ili pare.
- Djecu i druge osobe držite podalje tijekom korištenja električnog alata. U slučaju nepažnje možete izgubiti kontrolu nad uređajem.

## 2. Električna sigurnost

- Utikač električnog alata mora pristajati u utičnicu. Utikač se ni na koji način ne smije mijenjati.  
Ne koristite adapterske utikače s uzemljenim električnim alatom. Neizmijenjeni utikači i odgovarajuće utičnice umanjuju rizik od strujnog udara.
- Izbjegavajte tjelesni kontakt s uzemljenim površinama kao što su cijevi, sustavi grijanja, štednjaci ili hladnjaci. Rizik od strujnog udara veći je kada je tijelo uzemljeno.
- Električni alat zaštitite od kiše i vlage. Prodiranje vode u električni uređaj povećava rizik od strujnog udara.
- Ne koristite kabel za druge namjene, primjerice za nošenje uređaja, vješanje uređaja ili izvlačenje utikača iz utičnice. Kabel uređaja držite podalje od izvora topline, ulja, oštih bridova i pokretnih dijelova uređaja. Oštećeni ili zapetljani kabeli povećavaju rizik od strujnog udara.
- Ako električni alat koristite na otvorenom, koristite samo produžne kabele koji su odobreni za uporabu na otvorenom. Uporaba takve vrste produžnog kabela prikladnog za uporabu na otvorenom umanjuje rizik od strujnog udara.
- Ako nije moguće izbjeći uporabu električnog alata u vlažnom okruženju, koristite fido sklopku. Korištenje fido sklopke smanjuje rizik od strujnog udara.

### 3. Sigurnost osoba

- a) Uvijek budite pažljivi i pazite na ono što radite, i električnim alatom rukujte razumno. Električni alat ne koristite ako ste umorni ili pod utjecajem droga, alkohola ili lijekova. Samo jedan trenutak nepažnje za vrijeme uporabe električnog alata može dovesti do ozbiljnih ozljeda.
- b) Nosite osobnu zaštitnu opremu i uvijek nosite zaštitne naočale. Nošenje osobne zaštitne opreme kao što je maska protiv prašine, nošenje sigurnosnih cipela s potplatima koji ne klize, zaštitnih rukavica, zaštitne kacige ili zaštite za sluh – ovisno o vrsti i namjeni električnog alata – umanjuje rizik od ozljeda.
- c) Izbjegavajte nehotično uključivanje uređaja. Uvjerite se da je električni alat isključen prije nego ga priključite na napajanje i/ili bateriju, uhvatite ili nosite. Ako prilikom nošenja uređaja prst držite na prekidaču UKLJ/ISKLJ ili priključite napajanje uključenog uređaja, može doći do nezgode.
- d) Alat za podešavanje ili ključeve za matice uklonite prije uključivanja električnog alata. Alat ili ključ koji se nalazi u rotirajućem dijelu uređaja mogu dovesti do ozljeda.
- e) Izbjegavajte neprirodan položaj tijela. Pobrižite se da čvrsto stojite i održavajte ravnotežu u svakom trenutku. Na taj ćete način moći bolje kontrolirati električni alat u neočekivanim situacijama.
- f) Nosite prikladnu odjeću. Ne nosite široku odjeću ili nakit. Kosu, odjeću i rukavice držite podalje od pokretnih dijelova. Pokretni dijelovi mogu zahvatiti ležernu, široku odjeću, nakit ili kosu.

- g) Ako je moguće montirati usisivač i sustav za prihvat piljevine, uvjerite se da su priključeni i da se ispravno koriste. Uporaba usisivača može smanjiti ugroženost prašinom.

### 4. Korištenje i rukovanje električnim alatom

- a) Ne preopterećujte uređaj. Koristite električni alat prikladan za vrstu posla koji obavljate. Prikladnim električnim alatom moći ćete bolje i sigurnije raditi u navedenom području.
- b) Ne koristite električne alate s oštećenim prekidačima. Električni alat koji ne možete uključiti i isključiti opasan je i treba ga popraviti.
- c) Izvucite utikač iz utičnice i/ili odstranite bateriju prije nego što započnete podešavati uređaj, mijenjati pribor ili odložite uređaj. Ova mjera predostrožnosti onemogućuje nehotično uključivanje uređaja.
- d) Električni alat koji se ne koristi čuvajte izvan dohvata djece. Osobama koje nisu upoznate s načinom rada uređaja ili nisu pročitale upute nemojte dozvoliti da koriste uređaj. Električni alat je opasan ako njime rukuju osobe bez iskustva.
- e) Pažljivo održavajte električni alat. Provjerite rade li svi pokretni dijelovi uređaja besprijekorno i da slučajno nisu zaglavljani. Provjerite da dijelovi uređaja eventualno nisu odlomljeni ili da dijelovi nisu do te mjere oštećeni, da ometaju rad električnog alata. Prije uporabe uređaja oštećene dijelove dajte popraviti. Mnoge nesreće uzrokovane su loše održanim električnim alatom.
- f) Sav alat za rezanje održavajte oštrim i čistim. Pažljivo održavani alat za rezanje s oštrim oštricama rjeđe se zaglavљуje i lakše se navodi.
- g) Električni alat, pribor i drugi alat koristite prema odgovarajućim uputama. Pritom u obzir uvijek uzmite i uvjete rada, kao i vrstu posla koji treba obaviti. Uporaba električnog alata u druge svrhe osim ovdje opisanih može uzrokovati opasne situacije.



#### **Oprez!**

**Upozorenje:** Mogućnost strujnog udara !  
Ne otvarati kućište proizvoda !

## 5. Servis

- a) Popravak električnog alata prepustite isključivo kvalificiranim stručnjacima i koristite samo originalne rezervne dijelove. Na taj način osiguravate trajnu sigurnost električnog alata.

### Sigurnosne napomene specifične za brusilice

#### UPOZORENJE!

- Prašine materijala kao što su premazi na bazi olova, neke vrste drveta i metali mogu biti štetne po zdravlje.
- Dodir ili udisanje takvih prašina predstavlja opasnost po zdravlje osobe koja rukuje uređajem i osoba koje se nalaze u blizini.
- Nosite zaštitne naočale i zaštitnu masku!

#### Preostali rizici:

Čak i ako ovaj električni alat propisno koristite, uvijek postoje preostali rizici. Zbog dizajna i izvedbe ovog električnog alata mogu nastati sljedeće opasnosti:

- a) Oštećenje pluća, ukoliko se ne nosi odgovarajuća zaštita za dišne putove.
- a) Oštećenje sluha, ukoliko se ne nosi odgovarajuća zaštita za sluh.
- c) Zdravstvena oštećenja uslijed emisije vibracija, ukoliko se uređaj koristi tijekom dužeg vremena ili se propisno ne drži i ne održava.

#### UPOZORENJE!

- Ovaj električni alata tijekom rada generira elektromagnetsko polje. To polje pod određenim uvjetima može utjecati na rad aktivnih ili pasivnih medicinskih implantata. Kako bi se smanjio rizik od ozbiljnih ili smrtonosnih ozljeda, osobama s medicinskim implantatima preporučujemo da se prije korištenja stroja posavjetuju sa svojim liječnikom i proizvođačem medicinskih implantata.

### Napomene za rad

#### Princip rada:

Uslijed oscilirajućeg pogona korišteni alat vibrira do 21000 puta u minuti. To omogućava precizan rad i u najskućenijim prostorima.

#### Piljenje / odvajanje:

- Upotrebljavajte isključivo neoštećene i besprijeckorne rezne ploče. Savijene, tupe, i na drugi način oštećene rezne ploče mogu se slomiti.
- Prilikom piljenja lakih građevinskih materijala pripazite na zakonske odredbe i preporuke proizvođača materijala.
- Postupkom piljenja s uranjanjem smijete obrađivati isključivo meke materijale kao što su drvo, gips ploče i sl.!

#### Brušenje:

- Pazite na ravnomjeran pritisak kako biste povećali radni vijek brusnih listova.



## Montaža

### Usisavanje prašine / strugotina

Materijali koji sadrže azbest ne smiju se obrađivati. Azbest je kancerogen.

#### **⚠ UPOZORENJE! OPASNOST OD POŽARA!**

- Postoji opasnost od požara prilikom rada s električnim uređajima koji se preko uređaja za usisavanje mogu priključiti na usisivač prašine! Pod nepovoljnim uvjetima, npr. prilikom brušenja metala ili metalnih ostataka u drvetu, drvena prašina u vrećici usisivača može se samostalno zapaliti. To se posebice može dogoditi ako se drvena prašina pomiješa s ostacima laka ili drugim kemijskim tvarima a izradak se nakon dužeg vremena zagrije. Zbog toga obavezno izbjegavajte pregrijavanje izratka i uređaja. Prije pauza u radu obavezno ispraznite spremnik za prašinu.

#### Nosite masku za zaštitu od prašine!

- Uvijek koristite usisivač za prašinu.
- Osigurajte dostatno prozračivanje radnog mjesta.
- Obratite pažnju na propise koji u Vašoj državi vrijede za materijale koji se obrađuju.

#### Priključivanje usisivača prašine

- ◆ Usisni kanal **7** i prstenasti priključak **10** gurnite jedan na drugi. Usisivač prašine **5** postavite na uređaj. Učvrstite ga tako što ćete dio za pričvršćivanje **6** zakvačiti u utor.
- ◆ Crijevo dozvoljenog uređaja za usisavanje (npr. usisivač za radionice) gurnite na adapter za usisivač.

## Odabir alata za rad

### NAPOMENA

- ▶ Prihvat alata s jednostavnom zamjenom alata odgovara uobičajenim vrstama alata.

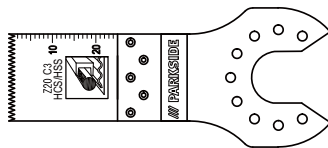

Ubodni rezni list (20 mm) Z20 C3 **14**

#### Materijali obrade:

Bakrene i aluminijske cijevi i limovi do oko 3 mm

#### Primjena:

Odvajanje i rezanje cijevi i limova.

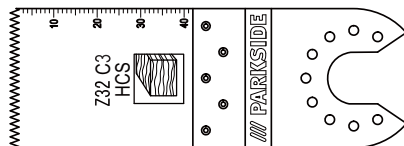

Ubodni rezni list (32 mm) Z32 C3 **13**

#### Materijali obrade:

Drvo, plastika, gips i drugi mekani materijali

#### Primjena:

- Rezovi za odvajanje i rezovi s uranjanjem u materijal
- Piljenje blizu ruba, i u teško dostupnim područjima

Primjer: Piljenje utora u zidovima od lakog materijala.

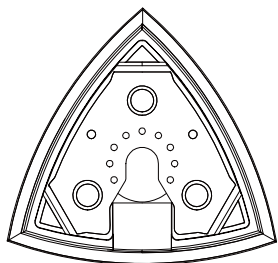

Brusna ploča **15**

**Materijali obrade:**

Drvo, metal (brusni listovi sadržani u opsegu isporuke), boja\*, kamen\*  
 \* ovisno o brusnom listu

**Primjena:**

Brušenje na rubovima i teško dostupnim područjima.

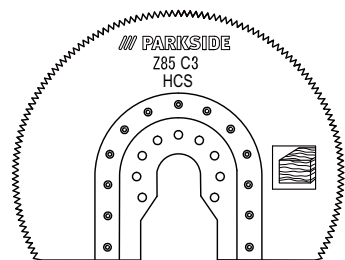

Segmentni rezni list Z85 C3 **12**

**Materijali obrade:**

Drvo

**Primjena:**

- Rezovi za odvajanje i rezovi s uranjanjem u materijal
- Piljenje blizu ruba, i u teško dostupnim područjima

Primjer: Obrada parketa i ostalih podnih obloga, čak i s uronjenim rezovima.

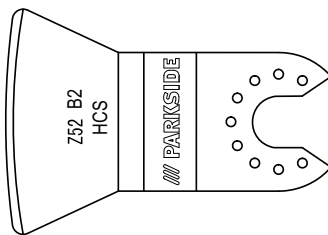

Nož za struganje Z52 B2 **11**

**Materijali obrade:**

Ostaci žbuke / betona, ostaci ljepljiva za pločice, sagove, ostaci boje / silikona

**Primjena:**

- Uklanjanje ostataka materijala, primjerice ljepljiva za pločice prilikom zamjene oštećenih pločica.

**Zamjena alata za rad**

**NAPOMENA**

- ▶ Ako želite koristiti usisivač za prašinu, odgovarajući uređaj morate priključiti prije montaže korištenog alata (vidi poglavlje „Priklučivanje usisivača prašine“).

**⚠ UPOZORENJE! OPASNOST OD OZLJEDA!**

- Prije bilo kakvih radova na električnom alatu izvucite utikač iz mrežne utičnice.
- **Provjerite čvrst položaj korištenog alata.** Pogrešno pričvršćen ili nepričvršćen alat može se odvojiti tijekom rada i ozlijediti Vas.
- Po potrebi izvadite montirani radni alat. U tu svrhu preklonite polugu za deblokadu alata **1** prema gore.
- Postavite alat (npr. rezni list s uranjanjem **13**) na prihvat alata.

**NAPOMENA**

- ▶ Korištene alate možete na prihvat alata postaviti u svim mogućim rasterskim pozicijama.

- Ponovo učvrstite alat tako što ćete polugu za deblokadu alata **1** opet pritisnuti prema dolje.

## Postavljanje brusnog lista na brusnu ploču

### Pričvršćivanje:

- ◆ Brusni list **16** možete pričvrstiti na brusnu ploču **15** pomoću čička.

### NAPOMENA

- ▶ Prije pričvršćivanja novog brusnog lista **16** uklonite prašinu i prljavštinu s brusne ploče **15**.
- ▶ Pazite da se rupe za usisavanje prašine na brusnom listu podudaraju s rupama na brusnoj ploči.

### Skidanje:

- ◆ Brusni list jednostavno skinite s brusne ploče **15**.

## Puštanje u rad

### Uključivanje/Isključivanje

#### Uključivanje:

- ◆ Gurnite prekidač UKLJ/ISKLJ **2** prema naprijed kako biste uključili uređaj.

#### Isključivanje:

- ◆ Gurnite prekidač UKLJ/ISKLJ **2** prema nazad kako biste isključili uređaj.

### Predodabir broja vibracija

- ◆ Pomoću kotačića za predodabir broja vibracija **3** podesite potreban broj vibracija.  
Stupanj 1: niski broj vibracija  
Stupanj 6: visoki broj vibracija

### NAPOMENA

- ▶ Idealan broj vibracija ovisi o materijalu koji se obrađuje i o uvjetima rada, te se može odrediti praktičnim pokusom.

## Održavanje i čišćenje



**UPOZORENJE! OPASNOST OD OZLJEDA!** Prije bilo kakvih radova na električnom alatu izvucite utikač iz mrežne utičnice.

- Za čišćenje uređaja ne koristite oštre predmete. U unutrašnjost uređaja ne smiju dospijeti tekućine. U protivnom se uređaj može oštetiti.
- Uređaj čistite redovito, najbolje odmah po završetku rada.
- Kućište očistite suhom krpom – ni u kom slučaju ne koristite benzin, otapala ili sredstva za čišćenje agresivna za plastiku.
- Za temeljito čišćenje uređaja potreban je usisivač.
- Otvori za ventilaciju uvijek moraju biti čisti.
- Brusnu prašinu odstranite pomoću kista.

### NAPOMENA

- ▶ Zamjenski dijelovi koji nisu navedeni (kao što su ugljene četkice, prekidači i zamjenske baterije) mogu se naručiti preko naše dežurne telefonske linije.

## Jamstvo tvrtke

### Kompernass Handels GmbH

Poštovani kupci,

Za ovaj uređaj odobrava se jamstvo u trajanju od 3 godine od datuma kupnje. U slučaju nedostataka ovoga proizvoda, Vama pripadaju zakonska prava na teret prodavača proizvoda. U nastavku izloženo jamstvo ne ograničava ova zakonska prava.

#### Uvjeti jamstva

Jamstveni rok započinje danom kupnje. Molimo Vas da dobro sačuvate originalni račun. Ovaj dokument je potreban kao dokaz o kupnji.

Ako u roku od tri godine od dana kupnje ovog proizvoda dođe do greške u materijalu ili izradi, proizvod ćemo - prema našem izboru - besplatno popraviti ili zamijeniti. Za takvo ispunjenje jamstvene obaveze potrebno je unutar trogodišnjeg roka uređaj s nedostatkom i dokaz o kupnji (račun) predložiti i pismeno ukratko opisati u čemu se sastoji greška proizvoda i kada se pojavila.

Ako je kvar pokriven našim jamstvom, poslat ćemo Vam popravljen ili novi proizvod. Popravkom ili zamjenom proizvoda ne započinje novi jamstveni rok.

### Jamstveni rok i zakonsko pravo u slučaju nedostataka

Korištenje prava na jamstvo ne produžuje jamstveni rok. To vrijedi i za zamijenjene i popravljene dijelove. Štete i nedostatke koji eventualno postoje već prilikom kupnje treba javiti neposredno nakon raspakiranja. Nakon isteka jamstvenog roka izvršeni popravci se naplaćuju.

### Opseg jamstva

Uređaj je pažljivo proizveden sukladno strogim smjernicama u pogledu kvalitete i prije isporuke brižljivo provjeren.

Ovo jamstvo vrijedi za greške u materijalu i izradi. Jamstvo ne obuhvaća dijelove proizvoda koji su izloženi normalnom trošenju i stoga se mogu smatrati potrošnim dijelovima, niti oštećenja lomljivih dijelova, npr. prekidača, baterija, kalupa za pečenje ili dijelova izrađenih od stakla.

Ovo jamstvo propada ako je proizvod oštećen, i ako nije stručno korišten ili servisiran. Za stručno korištenje proizvoda potrebno je točno poštivati sve naputke navedene u uputama za uporabu. Uporabne namjene i radnje, koje se u uputama ne preporučuju ili na koje se upozorava, obavezno se moraju izbjegavati.

Proizvod je namijenjen isključivo za privatnu, nekomercijalnu uporabu. Jamstvo prestaje vrijediti u slučaju zlorabe, nenamjenskog korištenja, primjene sile i zahvata na uređaju koje nije obavila za to ovlaštena podružnica servisa.

### Realizacija u slučaju jamstvenog zahtjeva

Kako bismo zajamčili brzu obradu Vašeg zahtjeva, molimo slijedite sljedeće napomene:

- Molimo Vas da za sve upite u pripravnosti držite blagajnički račun i broj artikla (npr. IAN 12345) kao dokaz o kupnji.
- Broj artikla možete pronaći na tipskoj pločici u obliku gravure, na naslovnoj stranici Vaših uputa (dolje lijevo) ili u obliku naljepnice na stražnjoj ili donjoj strani.
- Ako dođe do smetnji u radu ili drugih nedostataka, najprije **telefonski ili preko elektronske pošte** kontaktirajte servisni odjel naveden u nastavku.
- Proizvod registriran kao neispravan onda možete zajedno s priloženim dokazom o kupnji (blagajnički račun) i s opisom nedostatka i kada se pojavio, besplatno poslati na dobivenu adresu servisa.



Na stranici [www.lidl-service.com](http://www.lidl-service.com) možete preuzeti ove i mnoge druge priručnike, videosnimke o proizvodu i softver.

### Servis

#### UPOZORENJE!

- ▶ Uređaje na popravak predajte podružnici servisa ili stručnjaku električaru uz isključivu uporabu originalnih rezervnih dijelova. Na taj se način osigurava održanje sigurnosti uređaja.
- ▶ Zamjenu utikača ili priključnog voda uvijek treba izvršiti proizvođač uređaja ili njegov servis. Na taj se način osigurava održanje sigurnosti uređaja.

#### Servis Hrvatska

Tel.: 0800 777 999

E-Mail: [kompennass@lidl.hr](mailto:kompennass@lidl.hr)

IAN 290752

## Uvoznik

Molimo obratite pozornost na to, da adresa navedena u nastavku nije adresa servisa. Najprije kontaktirajte navedenu ispostavu servisa.

Lidl Hrvatska d.o.o. k.d.,  
Ulica kneza Ljudevita Posavskog 53,  
HR-10410 Velika Gorica, Hrvatska

## Proizvođač:

KOMPERNASS HANDELS GMBH  
BURGSTRASSE 21  
DE-44867 BOCHUM  
NJEMAČKA  
www.kompernass.com

## Zbrinjavanje



Ambalaža se sastoji od materijala neškodljivih za okoliš koji se mogu zbrinuti preko mjesnih ispostava za recikliranje.



**Električne alate ne bacajte u kućni otpad!**

U skladu s europskom direktivom 2012/19/EU stari električni alati moraju se prikupiti odvojeno i zbrinuti na ekološki prihvatljiv način.

## Prijevod originalne izjave o sukladnosti

Mi, tvrtka KOMPERNASS HANDELS GMBH, osoba odgovorna za dokumentaciju: g. Semi Uguzlu, BURGSTR. 21, DE - 44867 BOCHUM, NJEMAČKA, ovime izjavljujemo da ovaj proizvod zadovoljava sljedeće norme, normativne dokumente i direktive EU:

**Direktivu o strojevima  
(2006/42/EC)**

**Direktivu o elektromagnetskoj kompatibilnosti  
(2014/30/EU)**

**Direktivu RoHS (direktivu o ograničenju uporabe opasnih tvari u električnoj i elektroničkoj opremi)  
(2011/65/EU)\***

\* Isključivu odgovornost za izdavanje ove izjave o sukladnosti snosi proizvođač. Gore opisan predmet izjave ispunjava propise smjernice 2011/65/EU Europskog parlamenta i vijeća od 8. lipnja 2011 za ograničenje uporabe određenih opasnih tvari u električnim i elektronskim uređajima.

## Primijenjene usklađene norme:

EN 60745-1:2009+A11  
EN 60745-2-4:2009+A11  
EN 55014-1:2006+A1+A2  
EN 55014-2:2015  
EN 61000-3-2:2014  
EN 61000-3-3:2013

## Tip/naziv uređaja:

Višenamjenski alat PMFW 310 D2

**Godina proizvodnje: 08-2017**

**Serijski broj: IAN 290752**

Bochum, 28.08.2017.

Semi Uguzlu

- Voditelj odjela kvalitete -

Zadržavam pravo na tehničke izmjene u svrhu daljnjeg razvoja proizvoda.

# Cuprins

<b>Introducere</b> .....	<b>12</b>
Utilizarea conform destinației .....	12
Dotare .....	12
Furnitura .....	12
Date tehnice .....	12
<b>Indicații generale de siguranță pentru sculele electrice</b> .....	<b>13</b>
1. Siguranța zonei de lucru .....	13
2. Siguranța electrică .....	13
3. Siguranța persoanelor .....	14
4. Utilizarea și manevrarea sculei electrice .....	14
5. Service .....	15
Indicații de siguranță specifice pentru șlefuitoare .....	15
Instrucțiuni de lucru .....	15
<b>Montarea</b> .....	<b>16</b>
Aspirarea prafului/șpanurilor .....	16
Conectarea dispozitivului de aspirare a prafului .....	16
Selectarea accesoriului .....	16
Schimbarea accesoriului .....	17
Așezarea pânzei de șlefuit pe placa de șlefuit .....	18
<b>Punerea în funcțiune</b> .....	<b>18</b>
Pornirea/oprirea .....	18
Preselectarea numărului de oscilații .....	18
<b>Întreținerea și curățarea</b> .....	<b>18</b>
<b>Garanția Kompnass Handels GmbH</b> .....	<b>19</b>
<b>Service-ul</b> .....	<b>20</b>
<b>Importator</b> .....	<b>20</b>
<b>Eliminarea</b> .....	<b>20</b>
<b>Traducerea declarației de conformitate originale</b> .....	<b>21</b>

# UNEALTĂ MULTIFUNCȚIONALĂ PMFW 310 D2

## Introducere

Vă felicităm pentru cumpărarea noului dvs. aparat. Ați decis să alegeți un produs de calitate superioară. Instrucțiunile de utilizare fac parte integrantă din acest produs. Acestea cuprind informații importante privind siguranța, utilizarea și eliminarea. Înainte de utilizarea produsului, familiarizați-vă cu toate indicațiile privind utilizarea și siguranța. Utilizați produsul numai în modul descris și numai în scopurile menționate. În cazul transmiterii produsului unei alte persoane, predați-i toate documentele aferente acestuia.

## Utilizarea conform destinației

Aparatul este destinat tăierii, debitării și șlefuirii. De preferință, următoarele materiale pot fi prelucrate: lemn, material plastic, elemente de zidărie uscată, metale ușoare și neferoase, elemente de fixare (de exemplu cuie, șuruburi) și faianță. Aparatul este adecvat în special pentru lucrări în apropierea marginilor și în spații strâmte. Orice altă utilizare sau modificare a aparatului este considerată a fi neconformă și atrage pericole considerabile de accidentare. Nu ne asumăm răspunderea pentru prejudiciile rezultate în urma unei utilizări care contravine destinației. Este interzisă utilizarea aparatului în scopuri comerciale.

## Dotare

- 1 Pârghie pentru deblocarea sculei
- 2 Comutator PORNIT/OPRIT
- 3 Rotiță de preselecție a numărului de oscilații
- 4 Cablu de alimentare
- 5 Dispozitiv de aspirare a prafului (din 3 părți)
- 6 Sistem de fixare a carcasei
- 7 Canal de aspirare
- 8 Fante de aerisire
- 9 Șurub de strângere
- 10 Niplu inelar
- 11 Răzuitor 52 mm
- 12 Pânză de ferăstrău segmentată 85 mm
- 13 Pânză de ferăstrău HCS cu intrare directă 32 mm

14 Pânză de ferăstrău HCS/HSS cu intrare directă 20 mm

15 Placă de șlefuit

16 Pânze de șlefuit

## Furnitura

- 1 instrument multifuncțional PMFW 310 D2
- 1 pânză de ferăstrău cu intrare directă (20 mm) Z20 C3
- 1 pânză de ferăstrău cu intrare directă (32 mm) Z32 C3
- 1 placă de șlefuit
- 1 pânză de ferăstrău segmentată Z85 C3
- 1 cuțit răzuitor Z52 B2
- 18 pânze de șlefuit
- 1 dispozitiv de aspirare a prafului (din 3 părți)
- 1 geantă de transport
- 1 exemplar instrucțiuni de utilizare

## Date tehnice

Consum nominal: 310 W  
Tensiune nominală: 230 V~, 50 Hz  
(curent alternativ)

Turația nominală la mers în gol:  $n_0$  15000 - 21000 min<sup>-1</sup>

Clasa de protecție: II/□ (izolare dublă)

## Valoarea emisiei de zgomot:

Valoarea măsurată pentru zgomot determinată conform EN 60745. Nivelul de zgomot evaluat A al sculei electrice este în mod tipic de:

### Emisii de zgomot:

Nivelul presiunii acustice  $L_{pA}$ : 81 dB(A)

Incertitudine  $K_{pA}$ : 3 dB

Nivelul puterii acustice  $L_{WA}$ : 92 dB(A)

Incertitudine  $K_{WA}$ : 3 dB

## Purtați echipament de protecție a auzului!

## Valoarea totală a vibrațiilor:

Valorile totale ale vibrațiilor (suma vectorială a trei direcții) determinate conform EN 60745:

Valoarea vibrațiilor emise  $a_h = 9,0$  m/s<sup>2</sup>

Incertitudine  $K = 1,5$  m/s<sup>2</sup>

## INDICAȚIE

- ▶ Nivelul vibrațiilor indicat în aceste instrucțiuni a fost măsurat conform unei proceduri standardizate de măsurare și poate fi utilizat pentru compararea aparatelor. Valoarea indicată a vibrațiilor emise poate fi utilizată și pentru o evaluare introductivă a expunerii

## ⚠️ AVERTIZARE!

- ▶ Nivelul vibrațiilor se va modifica în funcție de utilizarea sculei electrice, iar în anumite cazuri se poate afla peste valoarea indicată în aceste instrucțiuni. Expunerea la vibrații ar putea fi subapreciată dacă scula electrică este utilizată regulat într-un asemenea mod. Încercați să mențineți sarcina prin vibrații la un nivel cât mai redus. Măsurile ilustrative pentru reducerea expunerii la vibrații sunt purtarea mănușilor în timpul utilizării sculei și limitarea timpului de lucru. În acest scop, trebuie luate în considerare toate componentele ciclului de funcționare (de exemplu perioadele în care scula electrică a fost oprită și perioadele în care, deși a fost pornită, a funcționat fără sarcină).

## Indicații generale de siguranță pentru sculele electrice



### ⚠️ AVERTIZARE!

- ▶ Citiți toate indicațiile de siguranță și instrucțiunile. Nerespectarea indicațiilor de siguranță și a instrucțiunilor poate cauza electrocutare, incendiu și/sau răni grave.

### Păstrați toate indicațiile de siguranță și instrucțiunile pentru consultarea ulterioară.

Noțiunea de „sculă electrică” utilizată în indicațiile de siguranță se referă la sculele electrice alimentate de la rețea (cu cablu de alimentare) și la sculele electrice cu acumulatori (fără cablu de alimentare).

## 1. Siguranța zonei de lucru

- Păstrați zona de lucru curată și bine iluminată. Dezordinea și zonele de lucru iluminate necorespunzător pot conduce la accidentări.
- Nu lucrați cu scula electrică în zone cu potențial exploziv în care se găsesc lichide, gaze sau pulberi inflamabile. Sculele electrice produc scânteii care pot aprinde pulberea sau vaporii.
- În timpul utilizării sculei electrice țineți la distanță copiii și alte persoane. Dacă sunteți distras, puteți pierde controlul asupra aparatului.

## 2. Siguranța electrică

- Fișa de racord a sculei electrice trebuie să se potrivească în priză. Ștecărul nu trebuie modificat în niciun fel.  
Nu folosiți niciun fel de fișe de adaptare împreună cu sculele electrice legate la pământ. Ștecărele nemodificate și prizele adecvate reduc riscul de electrocutare.
- Evitați contactul corporal cu suprafețele împământate cum sunt cele ale conductelor, caloriferelor, aragazelor și frigiderelor. În cazul în care contactul există, riscul de electrocutare este crescut.
- Nu expuneți sculele electrice la ploaie sau umezeală. Pătrunderea apei într-un aparat electric crește riscul de electrocutare.
- Nu utilizați cablul într-un scop pentru care nu a fost destinat, de exemplu pentru a transporta sau pentru a agăța scula electrică sau pentru a scoate ștecărul din priză. Feriți cablul de temperaturi ridicate, ulei, muchii ascuțite sau de piese ale aparatului aflate în mișcare. Cablurile deteriorate sau încurcate cresc riscul de electrocutare.
- Atunci când lucrați cu o sculă electrică în aer liber, utilizați numai cabluri prelungitoare care sunt admise pentru uzul în exterior. Utilizarea unui cablu prelungitor adecvat pentru uzul în exterior reduce riscul de electrocutare.



- f) Dacă utilizarea sculei electrice într-un mediu umed este inevitabilă, utilizați un întrerupător de protecție contra curenților vagabonzi. Utilizarea unui întrerupător de protecție contra curenților vagabonzi reduce riscul de electrocutare.

### 3. Siguranța persoanelor

- a) Fiți mereu precaut, fiți atent la ceea ce faceți și acționați în mod rațional atunci când lucrați cu o sculă electrică. Nu utilizați sculele electrice dacă sunteți obosit sau dacă vă aflați sub influența drogurilor, alcoolului sau a medicamentelor. Un moment de neatenție în timpul utilizării sculei electrice poate duce la răni grave.
- b) Purtați echipament individual de protecție și întotdeauna ochelari de protecție. Purtarea de echipament individual de protecție precum mască antipraf, încălțăminte de protecție antiderapantă, cască de protecție sau echipament de protecție a auzului, în funcție de tipul și utilizarea sculei electrice, reduce riscul de rănire.
- c) Evitați punerea în funcțiune neintenționată. Asigurați-vă că scula electrică este oprită înainte de a o conecta la alimentarea cu curent și/sau la acumulator, înainte de a o lua în mână sau înainte de a o transporta. Transportul sculei electrice cu degetul pe comutator sau conectarea aparatului deja pornit la alimentarea cu curent poate provoca accidente.
- d) Îndepărtați sculele de reglare sau șurubelnițele înainte de a porni scula electrică. O sculă sau o cheie care se află într-o piesă rotativă a aparatului poate provoca răni.
- e) Evitați pozițiile anormale ale corpului. Asigurați o poziție fixă și păstrați-vă echilibrul în orice moment. Astfel puteți controla mai bine scula electrică în situații neașteptate.
- f) Purtați îmbrăcăminte adecvată. Nu purtați îmbrăcăminte largă sau bijuterii. Țineți părul, îmbrăcăminte și mânușile departe de componentele mobile. Îmbrăcăminte largă, bijuteriile sau părul lung pot fi agățate de componentele mobile.

- g) Dacă pot fi montate dispozitive de aspirare și de captare a prafului, asigurați-vă că acestea sunt conectate și că sunt utilizate corect. Utilizarea unui dispozitiv de aspirare a prafului poate reduce expunerea la pericole provocate de praf.

### 4. Utilizarea și manevrarea sculei electrice

- a) Nu suprasolicitați aparatul. Utilizați pentru lucrarea dvs. scula electrică destinată respectivei lucrări. Cu scula electrică adecvată lucrați mai bine și mai sigur în domeniul de putere specificat.
- b) Nu utilizați scule electrice al căror comutator este defect. O sculă electrică a cărei pornire sau oprire nu mai este posibilă este periculoasă și trebuie reparată.
- c) Scoateți ștecărul din priză și/sau îndepărtați acumulatorul înainte de a efectua reglaje la aparat, înainte de a schimba accesoriile sau de a pune aparatul deoparte. Această măsură de precauție împiedică pornirea neintenționată a sculei electrice.
- d) Păstrați sculele electrice neutilizate în locuri inaccesibile copiilor. Nu permiteți ca aparatul să fie utilizat de persoane care nu sunt familizarate cu aparatul sau care nu au citit aceste instrucțiuni. Sculele electrice sunt periculoase dacă sunt utilizate de persoane fără experiență.
- e) Îngrijiiți cu atenție sculele electrice. Verificați dacă componentele mobile funcționează ireproșabil și dacă nu se blochează, dacă există componente rupte sau deteriorate în așa fel încât să fie afectată funcționarea sculei electrice. Înainte de utilizarea aparatului, solicitați repararea componentelor deteriorate. Multe dintre accidente sunt provocate de întreținerea necorespunzătoare a sculelor electrice.
- f) Mențineți sculele de tăiere ascuțite și curate. Sculele de tăiere îngrijite cu atenție, cu muchii de tăiere ascuțite se blochează mai rar și sunt mai ușor de controlat.

- g) **Utilizați sculele electrice, accesoriile, capetele atașabile etc. conform acestor instrucțiuni. În același timp aveți în vedere condițiile de lucru și activitatea pe care trebuie să o executați.** Utilizarea sculelor electrice pentru alte aplicații decât cele prevăzute poate duce la situații periculoase.

## 5. Service

- a) **Solicitați repararea sculei dvs. electrice numai de către personal calificat și numai cu piese de schimb originale.** Astfel se asigură menținerea siguranței sculei electrice.

## Indicații de siguranță specifice pentru șlefuitoare

### **⚠️ AVERTIZARE!**

- Praful provenit de la materiale precum vopsea cu conținut de plumb, de la unele tipuri de lemn și metale poate fi dăunător pentru sănătate.
- Atingerea sau inspirarea acestui praf prezintă pericol pentru sănătatea operatorului sau a persoanelor aflate în apropiere.
- Purtați ochelari de protecție și mască de protecție împotriva prafului!

### **Riscuri remanente:**

Chiar și în cazul utilizării corespunzătoare a acestei scule electrice există întotdeauna riscuri remanente. Următoarele pericole pot apărea în legătură cu proiectarea și execuția acestei scule electrice:

- a) afecțiuni pulmonare în cazul în care nu purtați un echipament adecvat de protecție respiratorie.
- b) afectarea auzului în cazul în care nu purtați un echipament adecvat de protecție a auzului.
- c) pericole pentru sănătate care rezultă din emisii prin vibrații, în cazul în care aparatul este utilizat pe o perioadă mai lungă de timp sau dacă nu este ghidat și întreținut în mod corespunzător.

### **⚠️ AVERTIZARE!**

- Această sculă electrică generează un câmp electromagnetic în timpul funcționării. În anumite situații, acest câmp poate influența implanturile medicale active sau pasive. Pentru a reduce riscul de vătămări grave sau mortale recomandăm persoanelor cu implanturi medicale să consulte medicul și producătorul implantului medical înainte ca mașina să fie deservită.

## Instrucțiuni de lucru

### **Principiu de lucru:**

Datorită mecanismului de antrenare oscilant, accesoriul oscilează până la 21 000 de ori pe minut într-o parte și în alta. Acest lucru permite lucrări precise în cele mai înguste spații.

### **Tăiere/debitare:**

- Utilizați numai pânze de ferăstrău nedeteriorate, în stare perfectă. Pânzele de ferăstrău curbate, neascuțite sau deteriorate în alt mod se pot rupe.
- La tăierea materialelor de construcții ușoare, respectați dispozițiile legale și recomandările producătorilor materialelor respective.
- În cadrul procesului de tăiere în adâncime pot fi prelucrate doar materiale moi precum lemn, gips-carton și altele asemănătoare!

### **Șlefuire:**

- Aveți grijă ca presiunea exercitată să fie uniformă pentru a crește durata de viață a pânzelor de șlefuit.

## Montarea

### Aspirarea prafului/șpanurilor

Este interzisă prelucrarea materialelor cu conținut de azbest. Azbestul este cancerigen.

#### **⚠️ AVERTIZARE! PERICOL DE INCENDIU!**

- Pericol de incendiu la lucrul cu aparate electrice care pot fi conectate la aspirator prin intermediul unui dispozitiv de aspirare a prafului! În condiții neprielnice, de exemplu la șlefuirea resturilor metalice din lemn, praful de lemn din punga aspiratorului se poate aprinde de la sine. Acest lucru se poate produce în special atunci când praful de lemn este amestecat cu resturi de lac sau alte substanțe chimice, iar piesa șlefuită este fierbinte după prelucrarea îndelungată. De aceea evitați neapărat supraîncălzirea piesei șlefuite și a aparatului. Înaintea pauzelor de lucru goliți întotdeauna punga aspiratorului.

### Purtați o mască de protecție împotriva prafului!

- Utilizați întotdeauna dispozitive de aspirare a prafului.
- Asigurați aerisirea suficientă a zonei de lucru.
- Respectați normele naționale în vigoare privind materialele de prelucrat.

### Conectarea dispozitivului de aspirare a prafului

- ◆ Îmbinați componentele canal de aspirare **7** și niplu inelar **10**. Așezați dispozitivul de aspirare a prafului **5** pe aparat.
- ◆ Fixați-l prin prinderea sistemului de fixare a carcasei **6** în creștătură.
- ◆ Împingeți furtunul unui dispozitiv adecvat de aspirare a prafului (de exemplu al unui aspirator industrial) pe adaptorul pentru aspirare externă.

## Selectarea accesoriului

### INDICAȚIE

- ▶ Portscula cu schimbarea simplă a sculei este potrivită pentru accesorii uzuale.

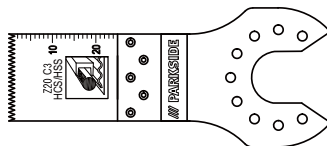

Pânză de ferăstrău cu intrare directă (20 mm)  
Z20 C3 **14**

### Materiale:

Tablă și țevi de pânză la cca 3 mm din aluminiu, cupru

### Modul de utilizare:

Debitarea și ajustarea țevilor și a tablelor.

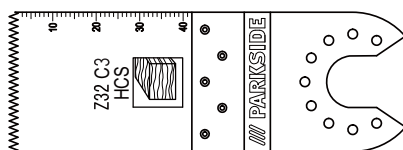

Pânză de ferăstrău cu intrare directă (32 mm)  
Z32 C3 **15**

### Materiale:

Lemn, material plastic, gips și alte materiale moi

### Modul de utilizare:

- Tăieturi de debitare și în adâncime
- Tăiere aproape de margine, inclusiv în locuri greu accesibile

Exemplu: Tăierea de decupaje în pereții din plăci ușoare.

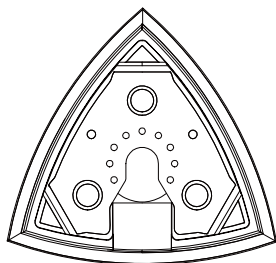

Placă de șlefuit 15

**Materiale:**

Lemn, metal (pânze de șlefuit cuprinse în furnitură), vopsea \*, piatră \*  
\*în funcție de pânza de șlefuit

**Modul de utilizare:**

Șlefuirea marginilor și a locurilor greu accesibile.

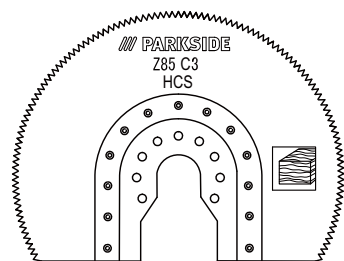

Pânză de ferăstrău segmentată Z85 C3 12

**Material:**

Lemn

**Modul de utilizare:**

- Tăieturi de debitare și în adâncime
  - Tăiere aproape de margine, inclusiv în locuri greu accesibile
- Exemplu: Prelucrarea parchetului etc., a pardoselilor, inclusiv tăierea „buzunarelor”.

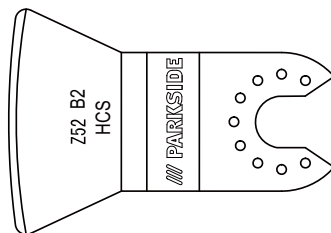

Cuțit răzuitor Z52 B2 11

**Materiale:**

Resturi de mortar/beton, adeziv pentru plăci de gresie sau faianță/mochetă, resturi de vopsea/silicon

**Modul de utilizare:**

- Eliminarea resturilor de materiale, de exemplu adeziv pentru plăci de faianță sau gresie la schimbarea plăcilor deteriorate.

**Schimbarea accesoriului**

**INDICAȚIE**

- ▶ Dacă doriți să folosiți dispozitivul de aspirare a prafului, trebuie să îl conectați înainte de montarea accesoriului (a se vedea capitolul „Conectarea dispozitivului de aspirare a prafului”).

**⚠ AVERTIZARE! PERICOL DE RĂNIRE!**

- Înainte de a efectua orice lucrări la aparat, scoateți ștecărul din priză.
- Verificați ca accesoriul să aibă o poziție fixă. Accesoriile care au fost fixate greșit sau care nu au fost fixate în mod sigur se pot desface în timpul funcționării și vă pot răni.
- Îndepărtați, după caz, un accesoriu deja montat. Pentru aceasta basculați pârghia pentru deblocarea sculei 1 în sus.
- Așezați accesoriul (de exemplu pânza de ferăstrău cu intrare directă 13) pe portsculă.

**INDICAȚIE**

- ▶ Puteți așeza accesoriile în orice poziții de raster pe portsculă.
- Fixați accesoriul prin apăsarea din nou în jos a pârghiei pentru deblocarea sculei ①.

**Așezarea pânzei de șlefuit pe placa de șlefuit****Fixarea:**

- ◆ Pânza de șlefuit ⑫ poate fi fixată cu scai de placa de șlefuit ⑮.

**INDICAȚIE**

- ▶ Înainte de fixarea unei noi pânze de șlefuit ⑫ îndepărtați praful și murdăria de pe placa de șlefuit ⑮.
- ▶ Aveți grijă ca găurile pentru aspirarea prafului de pe pânza de șlefuit și placa de șlefuit să se suprapună.

**Detășarea:**

- ◆ Detașați pur și simplu pânza de șlefuit de pe placa de șlefuit ⑮.

**Punerea în funcțiune  
Pornirea/oprirea****Pornirea:**

- ◆ Împingeți în față comutatorul PORNIT/OPRIT ② pentru a porni aparatul.

**Oprirea:**

- ◆ Împingeți în spate comutatorul PORNIT/OPRIT ② pentru a opri aparatul.

**Preselectarea numărului de oscilații**

- ◆ Selectați cu roțița de preselectare a numărului de oscilații ③ numărul de oscilații necesar.  
Nivelul 1: număr scăzut de oscilații  
Nivelul 6: număr ridicat de oscilații

**INDICAȚIE**

- ▶ Numărul necesar de oscilații depinde de materialul de prelucrat și de condițiile de lucru și poate fi stabilit prin încercări practice.

**Întreținerea și curățarea**

**AVERTIZARE! PERICOL DE RĂNIRE!**  
Înainte de a efectua orice lucrări la aparat, scoateți ștecărul din priză.

- Nu utilizați obiecte ascuțite pentru curățarea aparatului. Trebuie exclusă infiltrarea lichidelor în interiorul aparatului. În caz contrar, aparatul se poate deteriora.
- Curățați aparatul cu regularitate, de preferat imediat după terminarea lucrului.
- Curățați carcasa cu o lavetă uscată; nu adăugați în niciun caz benzină, solvenți sau agenți de curățare care pot ataca plasticul.
- Pentru curățarea temeinică a aparatului este necesară utilizarea unui aspirator.
- Orificiile de aerisire trebuie să fie întotdeauna deschise.
- Îndepărtați cu o pensulă praful de șlefuire aderent.

**INDICAȚIE**

- ▶ Piesele de schimb nemenționate (de exemplu perii de carbon, comutatoare și acumulatori de schimb) pot fi comandate prin intermediul liniei noastre telefonice directe de service.

## Garanția Kompernass Handels GmbH

Stimate client,

Pentru acest aparat se acordă o garanție de 3 ani de la data cumpărării. În cazul în care produsul prezintă defecte, beneficiați de drepturi legale față de vânzătorul produsului. Aceste drepturi legale nu sunt limitate prin garanția noastră prezentată în cele ce urmează.

### Condiții de garanție

Perioada de garanție începe de la data cumpărării. Păstrați cu grijă bonul fiscal original. Acesta este necesar pentru a dovedi cumpărarea.

Dacă în decurs de trei ani de la data cumpărării acestui produs apare un defect de material sau de fabricație, produsul va fi reparat sau înlocuit de către noi – la alegerea noastră – în mod gratuit. Garanția presupune ca în timpul perioadei de trei ani să se prezinte aparatul defect și dovada cumpărării (bonul fiscal), precum și o scurtă descriere în scris, în care să se specifice în ce constă defectul și când a apărut acesta.

Dacă defectul este acoperit de garanția noastră, veți primi înapoi produsul reparat sau unul nou. Odată cu reparația sau înlocuirea produsului nu începe o nouă perioadă de garanție.

### Perioada de garanție și pretențiile legale privind defectele

Perioada de garanție nu este prelungită după efectuarea reparațiilor realizate în perioada de garanție. Acest lucru este valabil și pentru piesele înlocuite și reparate.

Eventualele deteriorări și deficiențe prezente deja la cumpărare trebuie semnalate imediat după dezambalarea produsului. Reparațiile necesare după expirarea perioadei de garanție se efectuează contra cost.

### Domeniul de aplicare a garanției

Aparatul a fost produs cu grijă, în conformitate cu orientările stricte privind calitatea și verificat cu rigurozitate înaintea livrării.

Garanția se acordă în caz de defecte de material sau de fabricație. Această garanție nu se extinde asupra componentelor produsului care sunt expuse uzurii normale și care, prin urmare, pot fi considerate piese de uzură sau asupra deteriorărilor apărute la componentele fragile, de exemplu comutatoare, acumulatori, forme de copt sau componente realizate din sticlă.

Această garanție se pierde în cazul în care produsul a fost deteriorat, a fost utilizat sau întreținut în mod necorespunzător. Pentru utilizarea corespunzătoare a produsului trebuie respectate cu strictețe toate indicațiile prezentate în instrucțiunile de utilizare. Trebuie evitate în mod obligatoriu utilizările și acțiunile nerecomandate sau care fac obiectul unor avertizări în cadrul instrucțiunilor de utilizare.

Aparatul este destinat numai uzului privat și nu utilizărilor comerciale. În cazul manevrării abuzive sau necorespunzătoare, al uzului de forță și al intervențiilor care nu au fost realizate de către filiala noastră autorizată de service, garanția își pierde valabilitatea.

## Procedura de acordare a garanției

Pentru a se asigura prelucrarea rapidă a solicitării dvs., urmați instrucțiunile de mai jos:

- Pentru toate solicitările păstrați la îndemână bonul fiscal și numărul articolului (de exemplu IAN 12345) ca dovadă a cumpărării.
- Numărul articolului poate fi consultat pe plăcuța de caracteristici, pe o gravură, pe coperta instrucțiunilor (în partea stângă, jos) sau pe autocolantul de pe partea din spate sau de jos.
- În cazul în care apar defecte funcționale sau alte defecțiuni, contactați mai întâi **telefonic** sau **prin e-mail** departamentul de service menționat în continuare.
- Apoi puteți expedia produsul înregistrat ca fiind defect la adresa de service care v-a fost comunicată, fără a plăti taxe poștale, anexând dovada cumpărării (bonul fiscal) și indicând în ce constă defectul și când a apărut acesta.



Acest manual, precum și multe altele, videoclipuri cu produsele și software-uri pot fi descărcate de pe [www.lidl-service.com](http://www.lidl-service.com).

## Service-ul

### AVERTIZARE!

- ▶ Lucrările de reparație a aparatelor se vor realiza numai la centrele de service sau de către electricieni și numai cu piese de schimb originale. Astfel se asigură menținerea siguranței aparatului.
- ▶ Solicitați întotdeauna producătorului aparatului sau serviciului clienți al acestuia înlocuirea ștecărilor sau a cablului de alimentare. Astfel se asigură menținerea siguranței aparatului.



### Service România

Tel.: 0800896637

E-Mail: [kompernass@lidl.ro](mailto:kompernass@lidl.ro)

IAN 290752

## Importator

Vă rugăm să aveți în vedere faptul că următoarea adresă nu reprezintă o adresă pentru service. Contactați mai întâi centrul de service indicat.

KOMPERNASS HANDELS GMBH

BURGSTRASSE 21

DE-44867 BOCHUM

GERMANIA

[www.kompernass.com](http://www.kompernass.com)

## Eliminarea



Ambalajul este format din materiale ecologice pe care le puteți elimina prin intermediul centrelor locale de reciclare.



**Nu aruncați sculele electrice în gunoiul menajer!**

Conform Directivei europene 2012/19/EU, sculele electrice uzate trebuie colectate separat și eliminate la un punct de reciclare ecologic.

## Traducerea declarației de conformitate originale

KOMPERNASS HANDELS GMBH, responsabil cu documentația: dl Semi Uguzlu, BURGSTR. 21, DE - 44867 BOCHUM, GERMANIA, declară prin prezenta că acest produs corespunde următoarelor norme, documente normative și directive CE:

**Directiva privind echipamentele tehnice  
(2006/42/EC)**

**Directiva privind compatibilitatea electromagnetică  
(2014/30/EU)**

**Directiva privind restricțiile de utilizare a anumitor substanțe periculoase în echipamentele electrice și electronice (RoHS)  
(2011/65/EU)\***

\* Responsabilitatea privind redactarea prezentei declarații de conformitate revine exclusiv producătorului. Obiectul declarației descris anterior corespunde prevederilor Directivei 2011/65/EU a Parlamentului European și a Consiliului din 8 iunie 2011 privind restricțiile de utilizare a anumitor substanțe periculoase în echipamentele electrice și electronice.

### Norme armonizate aplicate:

EN 60745-1:2009+A11

EN 60745-2-4:2009+A11

EN 55014-1:2006+A1+A2

EN 55014-2:2015

EN 61000-3-2:2014

EN 61000-3-3:2013

### Tip/denumire aparat:

Instrument multifuncțional PMFW 310 D2

**Anul de fabricație: 8 – 2017**

**Număr de serie: IAN 290752**

Bochum, 28.08.2017



Semi Uguzlu

- Manager calitate -

Ne rezervăm dreptul asupra modificărilor tehnice în scopul dezvoltării ulterioare.





# Съдържание

<b>Въведение</b> .....	<b>24</b>
Употреба по предназначение .....	24
Оборудване .....	24
Окомплектовка на доставката .....	24
Технически характеристики .....	24
<b>Общи указания за безопасност за електрически инструменти</b> .....	<b>25</b>
1. Безопасност на работното място .....	25
2. Електрическа безопасност .....	25
3. Безопасност на хората .....	26
4. Употреба и обслужване на електрическия инструмент .....	26
5. Сервиз .....	27
Указания за безопасност, специфични за шлифовъчни машини .....	27
Указания за работа .....	28
<b>Монтаж</b> .....	<b>28</b>
Изсмукване на прах/стружки .....	28
Свързване на устройство за изсмукване на прах .....	28
Избиране на работен инструмент .....	29
Смяна на работния инструмент .....	30
Поставяне на шкурка за виброшлайф върху шлифовъчната плоча .....	30
<b>Пускане в експлоатация</b> .....	<b>30</b>
Включване/Изключване .....	30
Избиране на честота на вибрациите .....	31
<b>Техническо обслужване и почистване</b> .....	<b>31</b>
<b>Гаранция</b> .....	<b>31</b>
<b>Сервиз</b> .....	<b>32</b>
<b>Вносител</b> .....	<b>33</b>
<b>Предаване за отпадъци</b> .....	<b>34</b>
<b>Превод на оригиналната декларация за съответствие</b> .....	<b>34</b>

# МНОГОФУНКЦИОНАЛЕН ИНСТРУМЕНТ PMFW 310 D2

## Въведение

Поздравяваме ви за покупката на вашия нов уред. Избрали сте висококачествен продукт. Ръководството за потребителя е част от този продукт. То съдържа важни указания относно безопасността, употребата и предаването за отпадъци. Преди да използвате продукта, се запознайте с всички указания за обслужване и безопасност. Използвайте продукта единствено според описанието и за указаните области на приложение. Предавайте продукта на трети лица заедно с цялата документация.

## Употреба по предназначение

Уредът е предназначен за рязане, отрязване и шлифование. Могат да се обработват предимно следните материали: дърво, пластмаса, елементи за сухо строителство, леки и цветни метали, крепежни елементи (напр. гвоздеи, винтове) и стенни керамични плочки. Подходящ е особено за работи в близост до ръбове и в една и съща равнина. Всяка друга употреба или промяна на уреда се счита за нецелесъобразна и крие значителни опасности от злополука. За повреди вследствие на употреба, която не отговаря на предназначението, не поемаме отговорност. Уредът не е предназначен за професионална употреба.

## Оборудване

- 1 Ръчка за деблокиране на инструмента
- 2 Превключвател за включване/изключване
- 3 Регулатор за честотата на вибрациите
- 4 Кабел за свързване към мрежата
- 5 Устройство за изсмукване на прах (от 3 части)
- 6 Приспособление за закрепване на корпуса
- 7 Изсмукващ канал
- 8 Вентилационни отвори
- 9 Затегателен винт
- 10 Пръстеновидна връзка
- 11 Остъргващ нож 52 mm
- 12 Сегментен нож 85 mm
- 13 Потапящ се нож HCS 32 mm

14 Потапящ се нож HCS/HSS 20 mm

15 Шлифовъчна плоча

16 Шкурки за виброшлайф

## Окомплектовка на доставката

1 многофункционален инструмент PMFW 310 D2

1 потапящ се нож (20 mm) Z20 C3

1 потапящ се нож (32 mm) Z32 C3

1 шлифовъчна плоча

1 сегментен нож Z85 C3

1 остъргващ нож Z52 B2

18 шкурки за виброшлайф

1 устройство за изсмукване на прах (от 3 части)

1 куфар за носене

1 ръководство за потребителя

## Технически характеристики

Номинална консумация: 310 W

Номинално напрежение: 230 V~, 50 Hz  
(променлив ток)

Номинална честота на въртене на празен ход:  $n_0$  15 000 -  
21 000 min<sup>-1</sup>

Клас на защита: II/□ (двойна изолация)

## Стойност на шумовите емисии:

Измерена стойност за шум съгласно EN 60745. Измереното по скала „А“ ниво на шума на електрическия инструмент обикновено възлиза на:

## Шумови емисии:

Ниво на звука  $L_{pA}$ : 81 dB(A)

Възможна неточност на измерването  $K_{pA}$ : 3 dB

Ниво на звукова мощност  $L_{WA}$ : 92 dB(A)

Възможна неточност на измерването  $K_{WA}$ : 3 dB

Носете антифони!

Сумарна стойност на вибрациите:

Сумарни стойности на вибрациите (векторна сума от трите посоки), определени съгласно EN 60745:

Стойност на вибрационните емисии

$$a_h = 9,0 \text{ m/s}^2$$

Възможна неточност на измерването

$$K = 1,5 \text{ m/s}^2$$

### УКАЗАНИЕ

- ▶ Посоченото в тези указания ниво на вибрациите е измерено съгласно нормиран метод на измерване и може да се използва за сравняване на уреди. Посочената стойност на вибрационните емисии може да се използва и за начална оценка на експозицията.

### ⚠ ПРЕДУПРЕЖДЕНИЕ!

- ▶ Нивото на вибрациите се променя според употребата на електрическия инструмент и в някои случаи може да е над посочената в тези указания стойност. Вибрационното натоварване може да бъде подценено, ако електрическият инструмент се използва редовно по този начин. Постарайте се да поддържате вибрационното натоварване максимално ниско. Примерни мерки за намаляване на вибрационното натоварване са носене на ръкавици при употреба на инструмента и ограничаване на работното време. При това трябва да се вземат предвид всички части на работния цикъл (напр. периодите, през които електрическият инструмент е изключен, както и периодите, през които инструментът е включен, но работи без натоварване).

## Общи указания за безопасност за електрически инструменти



### ⚠ ПРЕДУПРЕЖДЕНИЕ!

- ▶ Прочетете всички указания за безопасност и инструкции. Пропуски при спазването на указанията за безопасност и инструкциите могат да причинят токов удар, пожар и/или тежки наранявания.

Запазете всички указания за безопасност и инструкции за бъдещи справки.

Използваният в указанията за безопасност термин „електрически инструмент“ се отнася за работещи със захранване от мрежата електрически инструменти (със захранващ кабел) и за работещи с акумулаторни батерии електрически инструменти (без захранващ кабел).

### 1. Безопасност на работното място

- Поддържайте работното си място чисто и добре осветено. Безпорядък и неосветени работни места могат да причинят злополуки.
- Не работете с електрическия инструмент в потенциално експлозивна среда с наличие на запалими течности, газове или прахове. Електрическите инструменти образуват искри, които могат да запалят праха или парите.
- По време на употреба на електрическия инструмент дръжте на разстояние деца и други лица. При отвлечане на вниманието е възможно да загубите контрол над уреда.

### 2. Електрическа безопасност

- Свързващият щепсел на електрическия инструмент трябва да е подходящ за контакта. Щепселът не трябва да се променя по никакъв начин.  
Не използвайте преходни щепсели заедно със защитно заземените електрически инструменти. Щепсели, по които не са правени промени, и подходящи електрически контакти намаляват риска от токов удар.

- б) Избягвайте контакт на тялото със заземени повърхности, като например тръби, радиатори, печки и хладилници. Съществува повишен риск от токов удар, когато тялото ви е заземено.
- в) Пазете електрическите инструменти от дъжд и влага. Проникването на вода в електрически уред повишава риска от токов удар.
- г) Не променяйте предназначението на кабела, например за носене или окачване на електрическия инструмент с него или за дърпане на щепсела от контакта. Пазете кабела от нагриване, масло, остри ръбове или движещи се части на уреда. Повредени или оплетени кабели увеличават риска от токов удар.
- д) Когато работите на открито с електрически инструмент, използвайте само удължители, които са разрешени за ползване на открито. Употребата на годни за работа на открито удължители намалява риска от токов удар.
- е) Когато работата с електрическия инструмент във влажна обстановка е неизбежна, използвайте прекъсвач с дефектнотокова защита. Използването на прекъсвач с дефектнотокова защита намалява риска от токов удар.

### **3. Безопасност на хората**

- а) Винаги бъдете внимателни, съсредоточете се върху това, което извършвате, и подхождайте разумно към работата с електрически инструменти. Не използвайте електрически инструмент, когато сте уморени или сте под въздействието на наркотици, алкохол или медикаменти. Един момент невнимание при работа с електрически инструмент може да доведе до сериозни наранявания.
- б) Използвайте лични предпазни средства и винаги носете защитни очила. Използването на лични предпазни средства като прахозащитна маска, устойчиви на плъгане защитни обувки, каска или антифони – в зависимост от вида и приложението на електрическия инструмент – намалява риска от наранявания.

- в) Избягвайте неволно пускане. Уверете се, че електрическият инструмент е изключен, преди да го свържете към електрозахранването и/или акумулаторната батерия, да го вземете или носите. Когато при носене на електрическия инструмент държите пръста си на превключвателя или свържете вече включен уред към електрозахранването, са възможни злополуки.
- г) Отстранявайте инструментите за настройка или гаечните ключове, преди да включите електрическия инструмент. Намиращ се във въртяща се част на уреда инструмент или ключ може да причини наранявания.
- д) Избягвайте неестествено положение на тялото. Заемете стабилна позиция и винаги пазете равновесие. Така ще можете да контролирате по-добре електрическия инструмент в неочаквани ситуации.
- е) Носете подходящо работно облекло. Не носете широки дрехи или бижута. Дръжте косите, облеклото и ръкавиците си далеч от движещи се части. Свободните дрехи, бижутата и дългите коси могат да бъдат захванати от движещи се части.
- ж) Ако е възможно монтиране на прахосмукачки и прахоуловители, се уверете, че са свързани и се използват правилно. Използването на устройство за изсмукване на прах може да намали опасностите поради наличие на прах.

### **4. Употреба и обслужване на електрическия инструмент**

- а) Не претоварвайте уреда. За работата си използвайте предназначения за нея електрически инструмент. С подходящия електрически инструмент ще работите по-добре и по-безопасно в посочения работен диапазон.
- б) Не използвайте електрически инструмент с повреден превключвател. Електрически инструмент, който не може да се включва и изключва, е опасен и трябва да се ремонтира.

- в) Изключете щепсела от контакта и/или отстранете акумулаторната батерия, преди да предприемете настройки на уреда, да смените принадлежности или да оставите уреда. Тази предпазна мярка предотвратява неволното пускане на електрическия инструмент.
- г) Когато не използвате електрическите инструменти, ги съхранявайте извън обсега на деца. Не позволявайте използването на уреда от лица, които не са запознати с него или не са прочели тези указания. Електрическите инструменти са опасни, ако се използват от лица без опит.
- д) Поддържайте старателно електрическите инструменти. Проверявайте дали движещите се части функционират правилно и не се заклиняват, дали има счупени части или части, които са повредени така, че съществува опасност за функционирането на електрическия инструмент. Преди използване на уреда повредените части трябва да се ремонтират. Причина за много злополуки е лоша поддръжка на електрическите инструменти.
- е) Поддържайте режещите инструменти остри и чисти. Старателно поддържаните режещи инструменти с остри режещи ръбове се заклиняват по-рядко и се направляват по-лесно.
- ж) Използвайте електрическия инструмент, принадлежностите, сменяемите инструменти и т.н. в съответствие с тези указания. Вземайте под внимание работните условия и извършваната дейност. Употребата на електрически инструменти за други, различни от предвидените приложения може да доведе до опасни ситуации.

## 5. Сервис

- а) Електрическият инструмент трябва да се ремонтира само от квалифицирани специалисти и само с оригинални резервни части. С това се гарантира, че безопасността на електрическия инструмент ще бъде запазена.

### Указания за безопасност, специфични за шлифовъчни машини

#### ПРЕДУПРЕЖДЕНИЕ!

- Възможно е прахове от материали, като съдържаща олово боя, някои видове дървесина и метал, да са вредни за здравето.
- Съприкосновението с тези прахове или вдишването им може да представлява опасност за оператора или намиращите се в близост лица.
- Носете защитни очила и прахозащитна маска!

#### Остатъчни рискове:

Остатъчни рискове съществуват дори когато работите с този електрически инструмент съгласно инструкциите. Във връзка с конструкцията и изпълнението на този електрически инструмент са възможни следните опасности:

- а) увреждания на белите дробове, в случай че не се използват подходящи средства за защита на дихателните пътища.
- б) увреждания на слуха, в случай че не се използват подходящи средства за защита на слуха.
- в) увреждания на здравето в резултат на вибрационни емисии, в случай че уредът се използва по-продължителен период от време или не се направлява и поддържа правилно.

**⚠ ПРЕДУПРЕЖДЕНИЕ!**

- По време на работа този електрически инструмент създава електромагнитно поле. При определени обстоятелства това поле може да влоши функционирането на активни или пасивни медицински импланти. За намаляване на опасността от сериозни или смъртоносни наранявания препоръчваме лица с медицински импланти да се консултират с лекаря си и производителя на медицинския имплант, преди да работят с машината.

**Указания за работа****Принцип на работа:**

Вследствие осцилиращото задвижване работният инструмент вибрира до 21 000 пъти в минута в двете посоки. Това позволява прецизна работа в минимално пространство.

**Рязане/Отрязване:**

- Използвайте само неповредени режещи ножове в безупречно състояние. Огнати, изтъпени или повредени по друг начин режещи ножове могат да се счупят.
- При рязане на леки строителни материали спазвайте законовите изисквания и препоръките на производителите на материалите.
- По метода на рязане чрез потапяне трябва да се обработват само меки материали като дърво, гипсокартон и др.п.!

**Шлифоване:**

- Прилагайте равномерна сила на притискане, за да увеличите срока на експлоатация на шкурките за виброшлайф.

**Монтаж****Изсмукване на прах/стружки**

Не обработвайте материали, съдържащи азбест. Азбестът се счита за канцерогенен.

**⚠ ПРЕДУПРЕЖДЕНИЕ! ОПАСНОСТ ОТ ПОЖАР!**

- При работа с електрически уреди, които могат да се свързват с прахосмукачка посредством приспособление за изсмукване на прах, съществува опасност от пожар! При неблагоприятни условия, като напр. при шлифоване на остатъци от метал в дърво, е възможно samozапалване на дървения прах в торбичката за прах. Това е възможно особено когато дървеният прах е смесен с остатъци от лак или други химически вещества и шлифованият материал се нагорещи след продължителна обработка. Затова задължително избягвайте прегряване на шлифования материал и уреда. Преди почивки винаги изпразвайте торбичката за прах на прахосмукачката.

**Носете прахозащитна маска!**

- Винаги използвайте устройство за изсмукване на прах.
- Осигурете добра вентилация на работното място.
- Спазвайте действащите във вашата страна разпоредби за обработваните материали.

**Свързване на устройство за изсмукване на прах**

- ◆ Съединете елементите изсмукващ канал **7** и пръстеновидна връзка **10**. Поставете устройството за изсмукване на прах **5** на уреда. Закрепете го, като зацепите приспособлението за закрепване на корпуса **6** в жлеба.
- ◆ Вкарайте маркуча на разрешено за употреба приспособление за изсмукване на прах (напр. сервизна прахосмукачка) в адаптера за външно изсмукващо устройство.

## Избиране на работен инструмент

### УКАЗАНИЕ

- ▶ Захватът за инструмента, позволяващ лесна смяна на инструмента, е подходящ за обичайните принадлежности.

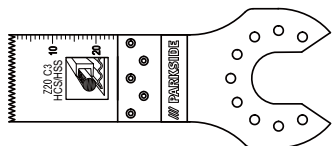

Потапящ се нож (20 mm) Z20 C3 **14**

#### Материали:

Алуминиеви и медни ламарини и тръби до около 3 mm

#### Приложение:

рязане и отрязване на тръби и ламарини

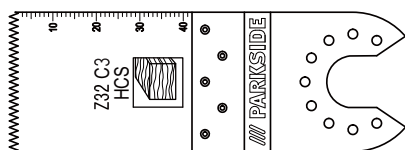

Потапящ се нож (32 mm) Z32 C3 **13**

#### Материали:

дърво, пластмаса, гипс и други меки материали

#### Приложение:

- отрязване и рязане чрез потапяне
- рязане в близост до ръбове и на труднодостъпни места

Пример: рязане на отвори в стени от леки строителни материали

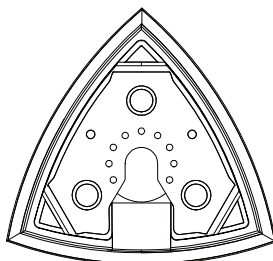

Шлифовъчна плоча **15**

#### Материали:

дърво, метал (шкурки за виброшлайф от оком-плектовката на доставката), боя\*, камък\*

\* в зависимост от шкурката за виброшлайф

#### Приложение:

шлифване на ръбове и труднодостъпни места

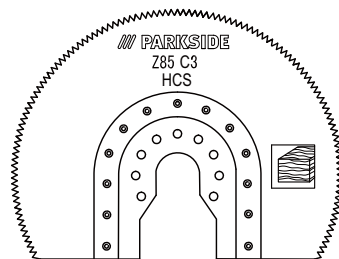

Сегментен нож Z85 C3 **12**

#### Материал:

дърво

#### Приложение:

- отрязване и рязане чрез потапяне
- рязане в близост до ръбове и на труднодостъпни места

Пример: обработка на паркет и др. подови настилки, включително с рязане чрез потапяне



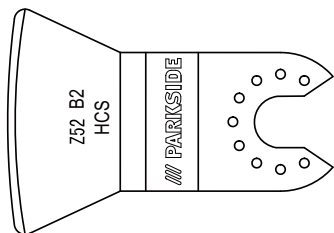

Остъргващ нож Z52 B2 **11**

**Материали:**

остатъци от строителен разтвор, бетон, лепило за керамични плочки, лепило за мокети, боя и силикон

**Приложение:**

- отстраняване на остатъци от материали, например лепила за керамични плочки при смяна на повредени керамични плочки

**Смяна на работния инструмент**

**УКАЗАНИЕ**

- ▶ Когато желаете да използвате устройство за изсмукване на прах, трябва да го свържете преди монтажа на работния инструмент (вж. глава „Свързване на устройство за изсмукване на прах“).

**⚠ ПРЕДУПРЕЖДЕНИЕ! ОПАСНОСТ ОТ НАРАНЯВАНЕ!**

- Преди всякакви работи по електрическия инструмент изключвайте щепсела от контакта.
- Проверете стабилното закрепване на работния инструмент. Неправилно или нестабилно закрепени работни инструменти могат да се освободят по време на работа и да ви наранят.
- Отстранете евентуално вече монтиран работен инструмент. За целта вдигнете ръчката за деблокиране на инструмента **1** нагоре.
- Поставете работния инструмент (напр. потапящ се нож **13**) на захвата за инструмента.

**УКАЗАНИЕ**

- ▶ Можете да поставяте работни инструменти в произволни растерни позиции на захвата за инструмента.
- Закрепете отново работния инструмент, като натиснете ръчката за деблокиране на инструмента **1** отново надолу.

**Поставяне на шкурка за виброшлайф върху шлифовъчната плоча**

**Монтиране:**

- ◆ Можете да закрепите абразивната шкурка **16** на шлифовъчната плоча **15** посредством захващане тип „Велкро“.

**УКАЗАНИЕ**

- ▶ Преди закрепване на нова шкурка за виброшлайф **16** отстранете праха и замърсяванията от шлифовъчната плоча **15**.
- ▶ Внимавайте отворите за изсмукване на праха на шкурката за виброшлайф и шлифовъчната плоча да са разположени едни над други.

**Демонтиране:**

- ◆ Просто свалете шкурката за виброшлайф от шлифовъчната плоча **15**.

**Пускане в експлоатация**

**Включване/Изключване**

**Включване:**

- ◆ Преместете превключвателя за включване/изключване **2** напред, за да включите уреда.

**Изключване:**

- ◆ Преместете превключвателя за включване/изключване **2** назад, за да изключите уреда.

## Избиране на честота на вибрациите

- ◆ С регулатора за честотата на вибрациите **3** предварително изберете необходимата честота на вибрациите.  
Степен 1: ниска честота на вибрациите  
Степен 6: висока честота на вибрациите

### УКАЗАНИЕ

- ▶ Необходимата честота на вибрациите зависи от материала и работните условия и може да се определи от практически опит.

## Техническо обслужване и почистване



**ПРЕДУПРЕЖДЕНИЕ! ОПАСНОСТ ОТ НАРАНЯВАНЕ!** Преди всякакви работи по електрическия инструмент изключвайте щепсела от контакта.

- За почистване на уреда не използвайте остри предмети. Не допускате проникване на течности във вътрешността на уреда. В противен случай уредът може да се повреди.
- Почиствайте уреда редовно, най-добре винаги непосредствено след приключване на работата.
- Почиствайте корпуса със суха кърпа – в никакъв случай не използвайте бензин, разтворители или почистващи препарати, които разяждат пластмаса.
- За основно почистване на уреда е необходима прахосмукачка.
- Вентилационните отвори трябва винаги да са свободни.
- Отстранете полепналия шлифовъчен прах с четка.

### УКАЗАНИЕ

- ▶ Непосочени резервни части (като напр. въгленови четки, превключвател и резервен акумулатор) можете да поръчате чрез горещата линия на нашия сервиз.

## Гаранция

Уважаеми клиенти,

за този уред получавате 3 години гаранция от датата на покупката. В случай на несъответствие на продукта с договора за продажба Вие имате законно право да предявите рекламация пред продавача на продукта при условията и в сроковете, определени в чл.112-115\* от Закона за защита на потребителите. Вашите права, произтичащи от посочените разпоредби, не се ограничават от нашата по-долу представена търговска гаранция и независимо от нея продавачът на продукта отговаря за липсата на съответствие на потребителската стока с договора за продажба съгласно Закона за защита на потребителите.

### Гаранционни условия

Гаранционният срок започва да тече от датата на покупката. Пазете добре

оригиналната касова бележка. Този документ е необходим като доказателство за покупката. Ако в рамките на три години от датата на закупуване на този продукт се появи дефект на материала или производствен дефект, продуктът ще бъде безплатно ремонтиран или заменен – по наш избор. Гаранцията предполага в рамките на тригодишния гаранционен срок да се представят дефектния уред и касовата бележка (касовият бон) и писмено да се обясни в какво се състои дефектът и кога е възникнал. Ако дефектът е покрит от нашата гаранция, Вие ще получите обратно ремонтирания или нов продукт. С ремонта или смяната на продукта не започва да тече нов гаранционен срок.

Гаранционен срок и законови претенции при дефекти

Гаранционната услуга не удължава гаранционния срок. Това важи също и за сменените и ремонтирани части. За евентуално наличните повреди и дефекти още при покупката трябва да се съобщи веднага след разопаковането. Евентуалните ремонти след изтичане на гаранционния срок са срещу заплащане.

## Обхват на гаранцията

Уредът е произведен грижливо според строгите изисквания за качество и добросъвестно изпитан преди доставка. Гаранцията важи за дефекти на материала или произходствени дефекти. Гаранцията не обхваща частите на продукта, които подлежат на нормално износване, поради което могат да бъдат разглеждани като бързо износващи се части (например филтри или приставки) или повредите на чупливи части (например прекъсвачи, батерии или такива произведени от стъкло). Гаранцията отпада, ако уредът е повреден поради неправилно използване или в резултат на неосъществяване на техническа поддръжка. За правилната употреба на продукта трябва точно да се спазват всички указания в упътването за обслужване.

Предназначение и действия, които не се препоръчват от упътването за експлоатация или за които то предупреждава, трябва задължително да се избягват. Продуктът е предназначен само за частна, а не за стопанска употреба. При злоупотреба и неправилно третиране, употреба на сила и при интервенции, които не са извършени от клона на нашия оторизиран сервиз, гаранцията отпада.

## Процедура при гаранционен случай

За да се гарантира бърза обработка на Вашия случай, следвайте следните указания:

- За всички запитвания подгответе касовата бележка и идентификационния номер (IAN **290752**) като доказателство за покупката.
- Вземете артикулния номер от фабричната табелка.
- При възникване на функционални или други дефекти първо се свържете по телефона или чрез имейл с долупосочения сервизен отдел. След това ще получите допълнителна информация за уреждането на Вашата reclamaция.

- След съгласуване с нашия сервиз можете да изпратите дефектния продукт на посочения Ви адрес на сервиза безплатно за Вас, като приложите касовата бележка (касовия бон) и посочите в какво се състои дефектът и кога е възникнал. За да се избегнат проблеми с приемането и допълнителни разходи, задължително използвайте само адреса, който Ви е посочен. Осигурете изпращането да не е като експресен товар или като друг специален товар. Изпратете уреда заедно с всички принадлежности, доставени при покупката, и осигурете достатъчно сигурна транспортна опаковка.

Ремонтен сервиз / извънгаранционно обслужване

Ремонти извън гаранцията можете да възложите на клона на нашия сервиз срещу заплащане. Той с удоволствие ще Ви направи предварителна калкулация. Можем да обработваме само уреди, които са достатъчно опаковани и изпратени с платени транспортни разходи.

**Внимание:** Изпратете Вашия уред на клона на нашия сервиз почистен и с указание за дефекта. Уредите, изпратени с неплатени транспортни разходи – с наложен платеж, като експресен или друг специален товар – не се приемат.

Ние ще извършим безплатно изхвърлянето на изпратените от Вас дефектни уреди.

## Сервиз

### ПРЕДУПРЕЖДЕНИЕ!

- ▶ Уредите трябва да се ремонтират от сервиз или електротехник и само с оригинални резервни части. По този начин се гарантира запазването на безопасността на уреда.
- ▶ Смяната на щепсела или на захранващия кабел винаги трябва да се извършва от производителя на уреда или неговия сервиз. По този начин се гарантира запазването на безопасността на уреда.

**BG** България  
 Тел.: 00800 111 4920  
 Е-мейл:kompernass@idl.bg  
 IAN 290752

## Вносител

Моля, обърнете внимание, че следващият адрес не е адрес на сервиза. Първо се свържете с горепосочения сервизен център.

KOMPERNASS HANDELS GMBH  
 BURGSTRASSE 21  
 DE-44867 BOCHUM  
 ГЕРМАНИЯ  
 www.kompernass.com

### \* Чл. 112.

- (1) При несъответствие на потребителската стока с договора за продажба потребителята има право да предяви рекламация, като поиска от продавача да приведе стоката в съответствие с договора за продажба. В този случай потребителят може да избира между извършване на ремонт на стоката или замяната ѝ с нова, освен ако това е невъзможно или изборният от него начин за обезщетение е непропорционален в сравнение с другия.
- (2) Смята се, че даден начин за обезщетяване на потребителя е непропорционален, ако неговото използване налага разходи на продавача, които в сравнение с другия начин за обезщетяване са неразумни, като се вземат предвид:
  1. стойността на потребителската стока, ако нямаше липса на несъответствие;
  2. значимостта на несъответствието;
  3. възможността да се предложи на потребителя друг начин на обезщетяване, който не е свързан със значителни неудобства за него.

### Чл. 113.

- (1) Когато потребителската стока не съответства на договора за продажба, продавачът е длъжен да я приведе в съответствие с договора за продажба.
- (2) Привеждането на потребителската стока в съответствие с договора за продажба трябва да се извърши в рамките на един месец, считано от предявяването на рекламацията от потребителя.
- (3) След изтичането на срока по ал. 2 потребителят има право да развали договора и да му бъде възстановена заплатената сума или да иска намаляване на цената на потребителската стока съгласно чл. 114.
- (4) Привеждането на потребителската стока в съответствие с договора за продажба е безплатно за потребителя. Той не дължи разходи за експедиране на потребителската стока или за материали и труд, свързани с ремонта ѝ, и не трябва да понася значителни неудобства.
- (5) Потребителят може да иска и обезщетение за претърпените вследствие на несъответствието вреди.

### Чл. 114.

- (1) При несъответствие на потребителската стока с договора за продажба и когато потребителят не е удовлетворен от решаването на рекламацията по чл. 113, той има право на избор между една от следните възможности: 1. разваляне на договора и възстановяване на заплатената от него сума; 2. намаляване на цената.
- (2) Потребителят не може да претендира за възстановяване на заплатената сума или за намаляване цената на стоката, когато търговецът се съгласи да бъде извършена замяна на потребителската стока с нова или да се поправи стоката в рамките на един месец от предявяване на рекламацията от потребителя.

- (3) Търговецът е длъжен да удовлетвори искане за разваляне на договора и да възстанови заплатената от потребителя сума, когато след като е удовлетворил три рекламации на потребителя чрез извършване на ремонт на една и съща стока, в рамките на срока на гаранцията по чл. 115, е налице следваща поява на несъответствие на стоката с договора за продажба. (4) (Прецизна ал. 3 - ДВ, бр. 61 от 2014 г., в сила от 25.07.2014 г.) Потребителят не може да претендира за разваляне на договора, ако несъответствието на потребителската стока с договора е незначително.

**Чл. 115.**

- (1) Потребителят може да упражни правото си по този раздел в срок до две години, считано от доставянето на потребителската стока.
- (2) Срокът по ал. 1 спира да тече през времето, необходимо за поправката или замяната на потребителската стока или за постигане на споразумение между продавача и потребителя за решаване на спора.
- (3) Упражняването на правото на потребителя по ал. 1 не е обвързано с никакъв друг срок за предявяване на иск, различен от срока по ал. 1.

**Предаване за отпадъци**

Опаковката е произведена от екологични материали, които могат да се предават в местните пунктове за рециклиране.



**Не изхвърляйте електрически инструменти заедно с битовите отпадъци!**

Съгласно европейската директива 2012/19/EU излезлите от употреба електрически инструменти трябва да се събират отделно и да се предават за екологосъобразно рециклиране.

**Превод на оригиналната декларация за съответствие**

Ние, KOMPENASS HANDELS GMBH, отговорник за документацията: г-н Семи Угузлу, BURGSTR. 21, DE - 44867 BOCHUM, ГЕРМАНИЯ, декларираме, че този продукт съответства на следните стандарти, нормативни документи и директиви на ЕО:

**Директива относно машините (2006/42/EC)**

**Електромагнитна съвместимост (2014/30/EU)**

**Директива относно ограничението за употребата на определени опасни вещества в електрическото и електронното оборудване (ЕЕО) (2011/65/EU)\***

\* Издаването на тази декларация за съответствие е на собствена отговорност на производителя. Горепосаният предмет на Декларацията отговаря на разпоредбите на Директивата 2011/65/EU на Европейския парламент и на Съвета от 8 юни 2011 г. относно ограничението за употребата на определени опасни вещества в електрическото и електронното оборудване.

**Приложени хармонизирани стандарти:**

EN 60745-1:2009+A11  
EN 60745-2-4:2009+A11  
EN 55014-1:2006+A1+A2  
EN 55014-2:2015  
EN 61000-3-2:2014  
EN 61000-3-3:2013

**Тип/Обозначение на уреда:**

Многофункционален инструмент PMFW 310 D2

Година на производство: 08-2017

Серийн номер: IAN 290752

Бохум, 28.08.2017 г.

Семи Угузлу

- Мениджър качество -

Запазено право на технически изменения с цел усъвършенстване.

## Περιεχόμενα

<b>Εισαγωγή</b> .....	<b>36</b>
Προβλεπόμενη χρήση .....	36
Εξοπλισμός .....	36
Παραδοτέος εξοπλισμός.....	36
Τεχνικά χαρακτηριστικά .....	36
<b>Γενικές υποδείξεις ασφαλείας για ηλεκτρικά εργαλεία</b> .....	<b>37</b>
1. Ασφάλεια στο χώρο εργασίας.....	37
2. Ηλεκτρική ασφάλεια.....	37
3. Ασφάλεια ατόμων .....	38
4. Χρήση και χειρισμός του ηλεκτρικού εργαλείου .....	38
5. Σέρβις .....	39
Συγκεκριμένες υποδείξεις ασφαλείας για λειαντήρες .....	39
Υποδείξεις εργασίας .....	39
<b>Συναρμολόγηση</b> .....	<b>40</b>
Αναρρόφηση σκόνης/ρινιδιών .....	40
Σύνδεση διάταξης αναρρόφησης της σκόνης .....	40
Επιλογή εργαλείου χρήσης .....	40
Αλλαγή εργαλείου χρήσης.....	41
Τοποθέτηση γυαλόχαρτου στην πλάκα λείανσης .....	42
<b>Θέση σε λειτουργία</b> .....	<b>42</b>
Ενεργοποίηση/Απενεργοποίηση.....	42
Προεπιλογή αριθμού ταλαντώσεων .....	42
<b>Συντήρηση και καθαρισμός</b> .....	<b>42</b>
<b>Εγγύηση της Kompagnass Handels GmbH</b> .....	<b>43</b>
<b>Σέρβις</b> .....	<b>44</b>
<b>Εισαγωγέας</b> .....	<b>44</b>
<b>Απόρριψη</b> .....	<b>44</b>
<b>Μετάφραση της Πρωτότυπης Δήλωση συμμόρφωσης</b> .....	<b>45</b>

## ΠΟΛΥΕΡΓΑΛΕΙΟ PMFW 310 D2

### Εισαγωγή

Σας συγχαίρουμε για την αγορά της νέας σας συσκευής. Αποφασίσατε έτσι για την απόκτηση ενός προϊόντος υψηλής ποιότητας. Οι οδηγίες χρήσης είναι τμήμα αυτού του προϊόντος. Περιέχουν σημαντικές υποδείξεις για την ασφάλεια, τη χρήση και την απόρριψη. Πριν από τη χρήση του προϊόντος, εξοικειωθείτε με όλες τις υποδείξεις χειρισμού και ασφάλειας. Χρησιμοποιείτε το προϊόν μόνο όπως περιγράφεται και για τους αναφερόμενους τομείς χρήσης. Παραδώστε όλα τα έγγραφα σε περίπτωση παράδοσης του προϊόντος σε τρίτους.

### Προβλεπόμενη χρήση

Η συσκευή προορίζεται για κοπή, αποκοπή και λείανση. Γίνεται, κατά προτίμηση, επεξεργασία των ακόλουθων υλικών: Ξύλου, πλαστικού, γυψοσανίδων, ελαφριών και μη σιδηρούχων μετάλλων, στοιχείων στήριξης (π.χ. καρφιών, βιδών) και πλακιδίων τοίχου. Ενδείκνυται ιδιαίτερα για εργασίες κοντά στο περιθώριο, καθώς και για την εξομάλυνση ακμών σε πολλές συνεχόμενες επιφάνειες. Κάθε άλλη χρήση ή μετατροπή της συσκευής ισχύει ως μη σύμφωνη με τους κανονισμούς και ενέχει σημαντικούς κινδύνους ατυχημάτων. Για βλάβες που προέρχονται από ακατάλληλη χρήση δεν αναλαμβάνουμε καμία ευθύνη. Η συσκευή δεν προορίζεται για επαγγελματική χρήση.

### Εξοπλισμός

- 1 Μοχλός απασφάλισης εργαλείου
- 2 Διακόπτης ON/OFF
- 3 Τροχήσκος προεπιλογής αριθμού ταλαντώσεων
- 4 Καλώδιο δικτύου
- 5 Αναρρόφηση σκόνης (3 τεμ.)
- 6 Στερέωση περιβλήματος
- 7 Κανάλι αναρρόφησης
- 8 Οπή αερισμού
- 9 Βίδα σύσφιξης
- 10 Δακτυλιοειδής σύνδεση
- 11 Ξέστρο 52 mm
- 12 Τμηματική προιονόλαμα 85 mm
- 13 Λάμα κοπής εμβύθισης HCS 32 mm

- 14 Λάμα κοπής εμβύθισης HCS/HSS 20 mm
- 15 Πλάκα λείανσης
- 16 Γυαλόχαρτα

### Παραδοτέος εξοπλισμός

- 1 Πολυεργαλείο PMFW 310 D2
- 1 Λάμα κοπής εμβύθισης (20 mm) Z20 C3
- 1 Λάμα κοπής εμβύθισης (32 mm) Z32 C3
- 1 Πλάκα λείανσης
- 1 Τμηματική προιονόλαμα Z85 C3
- 1 Ξέστρο Z52 B2
- 18 Γυαλόχαρτα
- 1 Διάταξη αναρρόφησης σκόνης (3 τεμ.)
- 1 Βαλιτσάκι μεταφοράς
- 1 Οδηγίες χρήσης

### Τεχνικά χαρακτηριστικά

Κατανάλωση μέτρησης: 310 W

Τάση μέτρησης: 230 V~, 50 Hz  
(εναλλασσόμενο ρεύμα)

Αριθμός στροφών  
ρελαντί μέτρησης:  $n_0$  15000 - 21000 min<sup>-1</sup>

Κατηγορία  
προστασίας: II/⊠ (διπλή μόνωση)

### Τιμή εκπομπών θορύβου:

Τιμή μέτρησης για θόρυβο διακριβωμένη σύμφωνα με το EN 60745. Το επίπεδο θορύβου A-στάθμισης του ηλεκτρικού εργαλείου ανέρχεται συνήθως:

### Εκπομπές θορύβου:

Στάθμη ηχητικής πίεσης  $L_{PA}$ : 81 dB(A)

Αβεβαιότητα  $K_{PA}$ : 3 dB

Στάθμη ηχητικής ισχύος  $L_{WA}$ : 92 dB(A)

Αβεβαιότητα  $K_{WA}$ : 3 dB

### Φοράτε προστασία για την ακοή!

### Συνολική τιμή κραδασμών:

Ολικές τιμές κραδασμών (διανυσματικό άθροισμα τριών κατευθύνσεων) υπολογισμένες κατά EN 60745:

Τιμή εκπομπής κραδασμών  $a_h = 9,0 \text{ m/s}^2$

Αβεβαιότητα  $K = 1,5 \text{ m/s}^2$

## ΥΠΟΔΕΙΞΗ

- ▶ Το αναφερόμενο σε αυτές τις οδηγίες επίπεδο κραδασμών έχει μετρηθεί σύμφωνα με μια τυποποιημένη διαδικασία μέτρησης και μπορεί να χρησιμοποιείται για τη σύγκριση συσκευών. Η αναφερόμενη τιμή εκπομπής κραδασμών μπορεί επίσης να χρησιμοποιείται για μια αρχική εκτίμηση της έκθεσης

## ⚠ ΠΡΟΕΙΔΟΠΟΙΗΣΗ!

- ▶ Το επίπεδο κραδασμών θα αλλάζει σύμφωνα με τη χρήση του ηλεκτρικού εργαλείου και σε ορισμένες περιπτώσεις μπορεί να βρίσκεται πάνω από την αναφερόμενη σε αυτές τις οδηγίες τιμή. Το φορτίο κραδασμών θα μπορούσε να υποτιμηθεί, εάν το ηλεκτρικό εργαλείο χρησιμοποιείται τακτικά με αυτό τον τρόπο. Προσπαθείτε να κρατάτε την επιβάρυνση λόγω δονήσεων όσο το δυνατόν μικρότερη. Παραδειγματικά μέτρα μείωσης της επιβάρυνσης λόγω δονήσεων είναι η χρήση γαντιών κατά τη χρήση του εργαλείου και ο περιορισμός του χρόνου εργασίας. Εδώ πρέπει να συνυπολογίζονται όλα τα μέρη του κύκλου εργασίας (παραδείγματος χάριν χρόνοι, κατά τους οποίους το ηλεκτρικό εργαλείο είναι απενεργοποιημένο, και χρόνοι, κατά τους οποίους είναι μεν ενεργοποιημένο, αλλά λειτουργεί χωρίς φορτίο).

## Γενικές υποδείξεις ασφαλείας για ηλεκτρικά εργαλεία



### ⚠ ΠΡΟΕΙΔΟΠΟΙΗΣΗ!

- ▶ Διαβάστε όλες τις υποδείξεις ασφαλείας και τις οδηγίες. Παραλείψεις κατά την τήρηση των υποδείξεων ασφαλείας και των οδηγιών μπορούν να προκαλέσουν ηλεκτροπληξία, πυρκαγιά και/ή σοβαρούς τραυματισμούς.

Φυλάξτε όλες τις υποδείξεις ασφαλείας και τις οδηγίες για το μέλλον.

Ο χρησιμοποιούμενος σε αυτές τις υποδείξεις ασφαλείας όρος «Ηλεκτρικό εργαλείο» αναφέρεται σε ηλεκτρικά εργαλεία (με καλώδιο) που λειτουργούν με ρεύμα και σε ηλεκτρικά εργαλεία (χωρίς καλώδιο) που λειτουργούν μέσω συσσωρευτή.

## 1. Ασφάλεια στο χώρο εργασίας

- Διατηρείτε το χώρο εργασίας σας καθαρό και καλά φωτισμένο. Η ακαταστασία και οι μη φωτισμένοι χώροι εργασίας μπορούν να οδηγήσουν σε ατυχήματα.
- Μην εργάζεστε με το ηλεκτρικό εργαλείο σε περιβάλλον, όπου υπάρχει κίνδυνος έκρηξης, εύφλεκτα υγρά, αέρια ή σκόνες. Τα ηλεκτρικά εργαλεία δημιουργούν σπινθήρες, οι οποίοι μπορούν να προκαλέσουν ανάφλεξη στη σκόνη ή στους ατμούς.
- Κρατάτε τα παιδιά και άλλα άτομα μακριά κατά τη χρήση του ηλεκτρικού εργαλείου. Σε περίπτωση διάσπασης της προσοχής μπορεί να χάσετε τον έλεγχο της συσκευής.

## 2. Ηλεκτρική ασφάλεια

- Το βύσμα σύνδεσης του ηλεκτρικού εργαλείου πρέπει να ταιριάζει στην πρίζα. Το βύσμα δεν επιτρέπεται να τροποποιηθεί με κανέναν τρόπο. Μην χρησιμοποιείτε βύσματα ανταπτόρων μαζί με γειωμένα ηλεκτρικά εργαλεία. Τα βύσματα που δεν έχουν τροποποιηθεί και οι κατάλληλες πρίζες μειώνουν τον κίνδυνο ηλεκτροπληξίας.
- Αποφεύγετε τη σωματική επαφή με γειωμένες επιφάνειες, όπως σωλήνες, θερμομαντικά σώματα, εστίες και ψυγεία. Υπάρχει αυξημένος κίνδυνος λόγω ηλεκτροπληξίας όταν το σώμα σας είναι γειωμένο.
- Κρατάτε τα ηλεκτρικά εργαλεία μακριά από βροχή ή υγρασία. Η διείσδυση νερού σε μια ηλεκτρική συσκευή αυξάνει τον κίνδυνο ηλεκτροπληξίας.
- Μην χρησιμοποιείτε το καλώδιο άσκοπα, π.χ. για να μεταφέρετε το ηλεκτρικό εργαλείο, να το κρεμάσετε ή για να τραβήξετε το βύσμα από την πρίζα. Κρατάτε το καλώδιο μακριά από υψηλές θερμοκρασίες, λάδια, αιχμηρές άκρες ή κινούμενα τμήματα της συσκευής.



- Τα φθαρμένα ή μερδεμένα καλώδια αυξάνουν τον κίνδυνο ηλεκτροπληξίας.
- ε) Όταν εργάζεστε με ένα ηλεκτρικό εργαλείο σε εξωτερικό χώρο, χρησιμοποιείτε μόνο καλώδια επέκτασης, τα οποία έχουν εγκριθεί για εξωτερικούς χώρους. Η χρήση κατάλληλου καλωδίου επέκτασης για εξωτερικό χώρο μειώνει τον κίνδυνο ηλεκτροπληξίας.
- στ) Εάν δεν μπορεί να αποφευχθεί η λειτουργία του ηλεκτρικού εργαλείου σε υγρό περιβάλλον, χρησιμοποιείτε διακόπτη ασφαλείας. Η χρήση διακόπτη ασφαλείας μειώνει τον κίνδυνο ηλεκτροπληξίας.

### 3. Ασφάλεια από μων

- α) Να είστε πάντα προσεκτικοί, προσέχετε τι κάνετε και χρησιμοποιείτε τη λογική όταν εργάζεστε με ένα ηλεκτρικό εργαλείο. Μη χρησιμοποιείτε ηλεκτρικά εργαλεία εάν είστε κουρασμένοι ή υπό την επήρεια ναρκωτικών, αλκοόλ ή φαρμάκων. Ένα μόνο λεπτό απροσεξίας κατά τη χρήση του ηλεκτρικού εργαλείου αρκεί για να οδηγήσει σε σοβαρούς τραυματισμούς.
- β) Φοράτε ατομικό προστατευτικό εξοπλισμό και πάντα γυαλιά προστασίας. Όταν φοράτε ατομικό προστατευτικό εξοπλισμό, όπως μάσκα για τη σκόνη, αντιολισθητικά υποδήματα ασφαλείας, κράνος ή προστασία για την ακοή, ανάλογα με το είδος και τη χρήση του ηλεκτρικού εργαλείου, μειώνεται ο κίνδυνος τραυματισμών.
- γ) Αποφεύγετε μια μη ηθελημένη θέση σε λειτουργία. Βεβαιώστε ότι το ηλεκτρικό εργαλείο έχει απενεργοποιηθεί, προτού το συνδέσετε στην τροφοδοσία ρεύματος και/ή το συσσωρευτή, το σηκώσετε ή το μεταφέρετε. Όταν μεταφέρετε το ηλεκτρικό εργαλείο και έχετε το δάχτυλο στο διακόπτη ή εάν έχετε συνδέσει την ήδη ενεργοποιημένη συσκευή στην παροχή ρεύματος, αυτό μπορεί να οδηγήσει σε ατυχήματα.
- δ) Απομακρύνετε εργαλεία ρύθμισης ή μηχανικά κλειδιά πριν ενεργοποιήσετε το ηλεκτρικό εργαλείο. Ένα εργαλείο ή κλειδί, το οποίο βρίσκεται σε ένα περιστρεφόμενο τμήμα της συσκευής, μπορεί να οδηγήσει σε τραυματισμούς.

- ε) Αποφεύγετε μια λάθος στάση του σώματος. Φροντίστε για μια ασφαλή στάση και διατηρείτε πάντα την ισορροπία. Έτσι μπορείτε να ελέγχετε το ηλεκτρικό εργαλείο καλύτερα σε μη αναμενόμενες καταστάσεις.
- στ) Φοράτε κατάλληλο ρουχισμό. Μη φοράτε μακριά ρούχα ή κοσμήματα. Κρατάτε τα μαλλιά, τα ρούχα και τα γάντια μακριά από κινούμενα τμήματα. Τα χαλαρά ρούχα, τα κοσμήματα ή τα μακριά μαλλιά μπορούν να πιαστούν από κινούμενα τμήματα.
- ζ) Εάν μπορούν να συναρμολογηθούν διατάξεις απορρόφησης και συλλογής σκόνης, βεβαιώστε ότι αυτές έχουν συνδεθεί και χρησιμοποιούνται σωστά. Η χρήση μιας διάταξης απορρόφησης σκόνης μπορεί να μειώσει τους κινδύνους από τη σκόνη.

### 4. Χρήση και χειρισμός του ηλεκτρικού εργαλείου

- α) Μην υπερφορτώνετε τη συσκευή. Χρησιμοποιείτε για την εργασία σας το αντίστοιχο ηλεκτρικό εργαλείο. Με το κατάλληλο ηλεκτρικό εργαλείο εργάζεστε καλύτερα και ασφαλέστερα στο δοθέν πεδίο απόδοσης.
- β) Μη χρησιμοποιείτε ηλεκτρικά εργαλεία, των οποίων ο διακόπτης είναι ελαττωματικός. Ένα ηλεκτρικό εργαλείο, το οποίο δεν μπορεί πλέον να ενεργοποιηθεί ή απενεργοποιηθεί, είναι επικίνδυνο και πρέπει να επισκευαστεί.
- γ) Τραβάτε το βύσμα από την πρίζα και/ή απομακρύνετε το συσσωρευτή πριν διεξάγετε ρυθμίσεις στη συσκευή, πριν αλλάξετε εξαρτήματα ή πριν φυλάξετε τη συσκευή. Αυτό το μέτρο ασφαλείας εμποδίζει τη μη ηθελημένη εκκίνηση του ηλεκτρικού εργαλείου.
- δ) Φυλάτε τα μη χρησιμοποιούμενα ηλεκτρικά εργαλεία εκτός εμβέλειας των παιδιών. Μη επιτρέπετε να χρησιμοποιούν τη συσκευή άτομα, τα οποία δεν έχουν εξοικειωθεί μαζί της ή δεν έχουν διαβάσει αυτές τις οδηγίες. Τα ηλεκτρικά εργαλεία είναι επικίνδυνα όταν χρησιμοποιούνται από άπειρα άτομα.

ε) Φροντίζετε τα ηλεκτρικά εργαλεία με προσοχή. Ελέγχετε εάν τα κινούμενα τμήματα λειτουργούν σωστά και δεν κολλάνε, εάν κάποια μέρη έχουν σπάσει ή παρουσιάζουν τέτοια βλάβη, ώστε να επηρεάζεται η λειτουργία του ηλεκτρικού εργαλείου. Τα εξαρτήματα με βλάβη πρέπει να επισκευάζονται πριν από τη χρήση της συσκευής. Η αιτία πολλών ατυχημάτων οφείλεται στην κακή συντήρηση των ηλεκτρικών εργαλείων.

στ) Διατηρείτε τα εργαλεία κοπής αιχμηρά και καθαρά. Τα προσεκτικά φροντισμένα εργαλεία κοπής με αιχμηρές ακμές κοπής κολλάνε λιγότερο και είναι ευκολότερα στο χειρισμό.

ζ) Χρησιμοποιείτε το ηλεκτρικό εργαλείο, τα εξαρτήματα, τα εργαλεία χρήσης, κλπ., σύμφωνα με αυτές τις οδηγίες. Λαμβάνετε υπόψη τις συνθήκες εργασίας και την προς διεξαγωγή ενέργεια. Η χρήση ηλεκτρικών εργαλείων για διαφορετικές από τις προβλεπόμενες χρήσεις μπορεί να οδηγήσει σε επικίνδυνες καταστάσεις.

## 5. Σέρβις

α) Το ηλεκτρικό σας εργαλείο πρέπει να επισκευάζεται μόνο από εξειδικευμένο ειδικό προσωπικό και μόνο με γνήσια ανταλλακτικά. Έτσι διατηρείται η ασφάλεια του ηλεκτρικού εργαλείου.

## Συγκεκριμένες υποδείξεις ασφαλείας για λειαντήρες

### ΠΡΟΕΙΔΟΠΟΙΗΣΗ!

- Σκόνες από υλικά, όπως μιογιά που περιέχει μόλυβδο, ορισμένα είδη ξύλου και μέταλλο, μπορεί να είναι επιβλαβείς για την υγεία.
- Η επαφή ή η εισπνοή αυτών των σκονών μπορεί να αποτελέσει κίνδυνο για το χειριστή ή για άτομα, τα οποία βρίσκονται κοντά.
- Φοράτε γυαλιά προστασίας και μάσκα προστασίας από τη σκόνη!

## Λοιποί κίνδυνοι:

Ακόμα και εάν χειρίζεστε αυτό το ηλεκτρικό εργαλείο σύμφωνα με τις προδιαγραφές, συνεχίζουν να υφίστανται διάφοροι κίνδυνοι. Οι ακόλουθοι κίνδυνοι μπορεί να προκύψουν σε σχέση με τον τύπο και την έκδοση αυτού του ηλεκτρικού εργαλείου:

- α) Βλάβες στους πνεύμονες στην περίπτωση που δεν χρησιμοποιείται κατάλληλη προστασία για την αναπνοή.
- β) Βλάβες στην ακοή στην περίπτωση που δεν χρησιμοποιείται κατάλληλη προστασία για την ακοή.
- γ) Βλάβες στην υγεία, οι οποίες προκύπτουν από εκπομπές κραδασμών, στην περίπτωση που η συσκευή χρησιμοποιείται για μεγαλύτερο χρονικό διάστημα ή δεν γίνεται σωστός χειρισμός και συντήρηση.

### ΠΡΟΕΙΔΟΠΟΙΗΣΗ!

- Αυτό το ηλεκτρικό εργαλείο δημιουργεί, κατά τη διάρκεια της λειτουργίας, ένα ηλεκτρομαγνητικό πεδίο. Αυτό το πεδίο μπορεί υπό ορισμένες συνθήκες να επηρεάσει ενεργά ή παθητικά ιατρικά εμφυτεύματα. Προς αποφυγή κινδύνου σοβαρών ή θανατηφόρων τραυματισμών, συστήνουμε τα άτομα με ιατρικά εμφυτεύματα να συμβουλευούνται το γιατρό και τον κατασκευαστή του ιατρικού εμφυτεύματος, προτού χρησιμοποιήσουν το μηχάνημα.

## Υποδείξεις εργασίας

### Αρχή εργασίας:

Μέσω της κίνησης ταλάντωσης, το εργαλείο ταλαντώνεται πέρα - δώθε έως και 21.000 φορές ανά λεπτό. Έτσι, διευκολύνεται μια εργασία με ακρίβεια στους πιο στενούς χώρους.

### Κοπή/Αποκοπή:

- Χρησιμοποιείτε μόνο πριονολάμες που δεν έχουν υποστεί φθορά και λειτουργούν άψογα. Πριονολάμες που είναι λυγισμένες, μη κοφτερές ή έχουν άλλες φθορές μπορεί να σπάσουν.
- Προσέχετε, κατά την κοπή ελαφρών οικοδομικών υλικών, τους νομικούς κανονισμούς και τις συστάσεις των κατασκευαστών υλικών.

- Κατά τη διαδικασία κοπής με βύθιση, επιτρέπεται επεξεργασία μόνο μαλακών υλικών, όπως ξύλο, γυψοσανίδες και παρόμοια!

**Λείανση:**

- Προσέχετε για μια ομοιόμορφη πίεση, ώστε να αυξάνετε τη διάρκεια ζωής των φύλλων λείανσης.

**Συναρμολόγηση**

**Αναρρόφηση σκόνης/ρινιδιών**

Δεν επιτρέπεται να γίνεται επεξεργασία υλικών, τα οποία περιέχουν αμιάντο. Ο αμιάντος θεωρείται καρκινογόνος.

**⚠ ΠΡΟΕΙΔΟΠΟΙΗΣΗ! ΚΙΝΔΥΝΟΣ ΠΥΡΚΑΓΙΑΣ!**

- Κατά την εργασία με ηλεκτρικές συσκευές που συνδέονται μέσω μιας διάταξης αναρρόφησης σκόνης με την ηλεκτρική αναρροφητική σκούπα, υπάρχει κίνδυνος πυρκαγιάς! Υπό δυσμενείς συνθήκες, όπως π.χ. κατά τη λείανση μεταλλικών υπολειμμάτων σε ξύλο, ενδέχεται η σκόνη ξύλου να αυτοαναφλεχθεί στο σάκο συλλογής σκόνης. Αυτό μπορεί κυρίως να συμβεί εάν η σκόνη ξύλου έχει αναμειχθεί με υπολείμματα μπογιάς ή άλλες χημικές ουσίες και το προϊόν λείανσης έχει υψηλή θερμοκρασία λόγω μακράς επεξεργασίας. Για το λόγο αυτό, αποφεύγετε οπωσδήποτε υπερθέρμανση του προϊόντος λείανσης και της συσκευής. Αδειάζετε πάντα, πριν από διαλείμματα εργασίας, το σάκο σκόνης της αναρροφητικής διάταξης.

**Φοράτε μάσκα προστασίας από τη σκόνη!**

- Χρησιμοποιείτε πάντα διάταξη αναρρόφησης της σκόνης.
- Φροντίζετε για καλό αερισμό του χώρου εργασίας.
- Τηρείτε τις ισχύουσες στη χώρα σας προδιαγραφές για τα υλικά προς επεξεργασία.

**Σύνδεση διάταξης αναρρόφησης της σκόνης**

- ◆ Συνδέστε μαζί τα εξαρτήματα Κανάλι αναρρόφησης **7** και Δακτυλιοειδής σύνδεση **10**. Τοποθετήστε τη διάταξη αναρρόφησης της σκόνης **5** επάνω στη συσκευή. Στερεώστε την μαγκώνοντας τη στερέωση περιβλήματος **6** στην εγκοπή.
- ◆ Ωθήστε τον εύκαμπο σωλήνα μιας αντίστοιχης διάταξης αναρρόφησης σκόνης (π.χ. μιας αναρροφητικής σκούπας συνεργείου) στον αντάπτορα αναρρόφησης.

**Επιλογή εργαλείου χρήσης**

**ΥΠΟΔΕΙΞΗ**

- ▶ Η υποδοχή εργαλείων με εύκολη αλλαγή εργαλείου είναι κατάλληλη για συνηθισμένα αξεσουάρ.

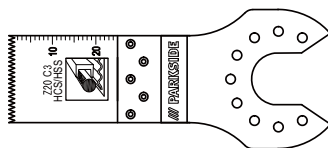

Λάμα κοπής εμβύθισης (20 mm) Z20 C3 **14**

**Υλικά:**

Ελάσματα και σωλήνες έως περ. 3 mm από αλουμίνιο, χαλκό

**Χρήση:**

Αποκοπή και κοπή σωλήνων και ελασμάτων.

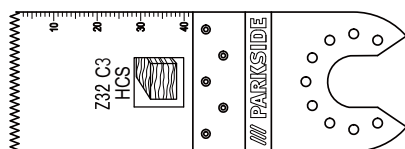

Λάμα κοπής εμβύθισης (32 mm) Z32 C3 **13**

**Υλικά:**

Ξύλο, πλαστικό, γύψος και άλλα μαλακά υλικά

**Χρήση:**

- Αποκοπές και κοπές εμβύθισης
- κοπές κοντά στο περιθώριο, ακόμα και σε σημεία με δύσκολη πρόσβαση

Παράδειγμα: Κοπή σε εσοχές τοίχων ελαφριάς κατασκευής.

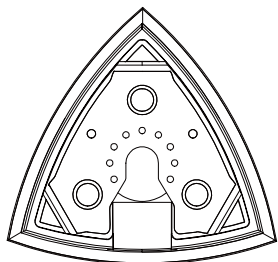

Πλάκα λείανσης 15

**Υλικά:**

Ξύλο, μέταλλο (τα γυαλόχαρτα περιλαμβάνονται στο σύνολο παράδοσης), χρώμα\*, πέτρα\*

\* ανάλογα με το γυαλόχαρτο

**Χρήση:**

Λείανση σε άκρες και σημεία με δύσκολη πρόσβαση.

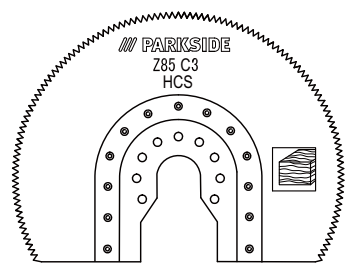

Τμηματική πριονόλαμα Z85 C3 12

**Υλικά:**

Ξύλο

**Χρήση:**

- Αποκοπές και κοπές εμβύθισης
- κοπές κοντά στο περιθώριο, ακόμα και σε σημεία με δύσκολη πρόσβαση

Παράδειγμα: Επεξεργασία παρκέ, μεταξύ άλλων επιστρώσεις δαπέδων, και με κοπές εμβύθισης.

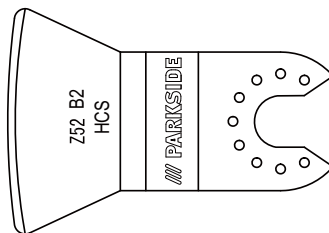

Ξέστρο Z52 B2 11

**Υλικά:**

Υπολείμματα μπετόν, κόλλα πλακιδίων/μοκετών, υπολείμματα χρωμάτων/σιλικόνης

**Χρήση:**

- Απομάκρυνση υπολειμμάτων υλικών, για παράδειγμα κόλλας πλακιδίων κατά την αλλαγή χαλασμένων πλακιδίων.

**Αλλαγή εργαλείου χρήσης**

**ΥΠΟΔΕΙΞΗ**

- Εάν θέλετε να χρησιμοποιήσετε τη διάταξη αναρρόφησης σκόνης, πρέπει να τη συνδέσετε πριν τη συναρμολόγηση του εργαλείου χρήσης (βλ. Κεφάλαιο «Σύνδεση διάταξης αναρρόφησης της σκόνης»).

**⚠ ΠΡΟΕΙΔΟΠΟΙΗΣΗ! ΚΙΝΔΥΝΟΣ ΤΡΑΥΜΑΤΙΣΜΟΥ!**

- Πριν από όλες τις εργασίες στο ηλεκτρικό εργαλείο, τραβάτε το βύσμα από την πρίζα.

- Ελέγχετε το εργαλείο χρήσης για σταθερή έδραση. Εργαλεία χρήσης που έχουν στερεωθεί λάθος ή χωρίς ασφάλεια μπορεί να λασκάρουν κατά τη λειτουργία και να σας τραυματίσουν.
- Απομακρύνετε ενδεχομένως ένα ήδη συναρμολογημένο εργαλείο χρήσης. Για το σκοπό αυτό, γυρίστε προς τα επάνω το μοχλό απασφάλισης εργαλείου ①.
- Τοποθετήστε το εργαλείο χρήσης (π.χ. λάμα κοπής εμβύθισης ⑬) στην υποδοχή εργαλείου.

#### ΥΠΟΔΕΙΞΗ

- ▶ Μπορείτε να τοποθετήσετε τα εργαλεία χρήσης σε επιθυμητές θέσεις ασφάλισης στην υποδοχή εργαλείου.
- Στερεώνετε πάλι το εργαλείο χρήσης πιέζοντας πάλι το μοχλό απασφάλισης εργαλείου ① προς τα κάτω.

### Τοποθέτηση γυαλόχαρτου στην πλάκα λείανσης

#### Τοποθέτηση:

- ◆ Μπορείτε να τοποθετήσετε το γυαλόχαρτο ⑯ στην πλάκα λείανσης ⑮ με τη βοήθεια του σκρατς.

#### ΥΠΟΔΕΙΞΗ

- ▶ Πριν από τη στερέωση ενός νέου γυαλόχαρτου ⑯, απομακρύνετε σκόνης και ρύπους από την πλάκα λείανσης ⑮.
- ▶ Προσέξτε, ώστε οι οπές για αναρρόφηση σκόνης του γυαλόχαρτου και της πλάκας λείανσης να είναι η μια επάνω στην άλλη.

#### Απομάκρυνση:

- ◆ Αφαιρέστε το γυαλόχαρτο απλά από την πλάκα λείανσης ⑮.

### Θέση σε λειτουργία Ενεργοποίηση/Απενεργοποίηση

#### Ενεργοποίηση:

- ◆ Για να ενεργοποιήσετε τη συσκευή, ωθήστε το διακόπτη ON/OFF ② προς τα εμπρός.

#### Απενεργοποίηση:

- ◆ Για να απενεργοποιήσετε τη συσκευή, ωθήστε το διακόπτη ON/OFF ② προς τα πίσω.

### Προεπιλογή αριθμού ταλαντώσεων

- ◆ Επιλέξτε με τον τροχίσκο προεπιλογής αριθμού ταλαντώσεων ③ τον απαιτούμενο αριθμό ταλαντώσεων.  
Βαθμίδα 1: χαμηλός αριθμός ταλαντώσεων  
Βαθμίδα 6: υψηλός αριθμός ταλαντώσεων

#### ΥΠΟΔΕΙΞΗ

- ▶ Ο απαιτούμενος αριθμός ταλαντώσεων εξαρτάται από το υλικό και τις συνθήκες εργασίας και μπορεί να καθορισθεί μέσω πρακτικής δοκιμής.

### Συντήρηση και καθαρισμός



**ΠΡΟΕΙΔΟΠΟΙΗΣΗ! ΚΙΝΔΥΝΟΣ ΤΡΑΥΜΑΤΙΣΜΟΥ!** Πριν από όλες τις εργασίες στο ηλεκτρικό εργαλείο, τραβάτε το βύσμα από την πρίζα.

- Μη χρησιμοποιείτε αιχμηρά αντικείμενα για τον καθαρισμό της συσκευής. Δεν επιτρέπεται να εισχωρούν υγρά στο εσωτερικό της συσκευής. Αλλιώς, η συσκευή μπορεί να πάθει βλάβη.
- Καθαρίζετε τακτικά τη συσκευή, καλύτερα πάντα απευθείας μετά τον τερματισμό της εργασίας.
- Καθαρίζετε το περιβλημα με ένα στεγνό πανί. Σε καμία περίπτωση μη χρησιμοποιήσετε βενζίνη, διαλυτικά μέσα ή καθαριστικά, τα οποία προσβάλλουν το πλαστικό.
- Για το λεπτομερή καθαρισμό της συσκευής χρειάζεται μια ηλεκτρική αναρροφητική σκούπα.
- Τα ανοίγματα αερισμού πρέπει να είναι πάντα ελεύθερα.
- Απομακρύνετε τη σκόνη τροχίσματος που προσκολλάται με ένα πινέλο.

## ΥΠΟΔΕΙΞΗ

- ▶ Τα μη αναφερόμενα ανταλλακτικά (π.χ. ψήκτρες άνθρακα, διακόπτες και εφεδρικός συσσωρευτής) μπορείτε να τα παραγγείλετε μέσω της ανοιχτής τηλεφωνικής γραμμής του σέρβις.

## Εγγύηση της Kompennass Handels GmbH

Αξιότιμη πελάτισσα, αξιότιμε πελάτη,

Η παρούσα συσκευή διαθέτει 3 χρόνια εγγύηση από την ημερομηνία αγοράς. Στην περίπτωση ελλείψεων στο προϊόν έχετε νομικά δικαιώματα έναντι του πωλητή του προϊόντος. Αυτά τα νομικά δικαιώματα δεν περιορίζονται μέσω της κατωτέρω αναφερόμενης εγγύησης.

### Προϋποθέσεις εγγύησης

Η περίοδος εγγύησης ξεκινάει κατά την ημερομηνία αγοράς. Φυλάξτε καλά την πρωτότυπη απόδειξη ταμείου. Αυτό το έγγραφο απαιτείται ως απόδειξη για την αγορά.

Εάν, εντός τριών ετών από την ημερομηνία αγοράς, προκύψει στο προϊόν αυτό σφάλμα υλικού ή κατασκευής, κατόπιν κρίσης μας, επισκευάζουμε ή αντικαθιστούμε το προϊόν για εσάς δωρεάν.

Η παρούσα εγγύηση προϋποθέτει ότι εντός της περιόδου τριών ετών η ελαττωματική συσκευή και η απόδειξη αγοράς (απόδειξη ταμείου) θα υποβληθούν μαζί με σύντομη περιγραφή σχετικά με το που βρίσκεται η έλλειψη και τότε προέκυψε.

Εάν το ελάττωμα καλύπτεται από την εγγύησή μας, θα λάβετε το επισκευασμένο ή ένα νέο προϊόν.

### Περίοδος εγγύησης και νομικές απαιτήσεις λόγω ελλείψεων

Ο χρόνος εγγύησης δεν παρατείνεται μέσω της παροχής εγγύησης. Αυτό ισχύει και για εξαρτήματα, τα οποία έχουν αντικατασταθεί και επισκευαστεί. Ενδεχόμενες ήδη υπάρχουσες ζημιές και ελλείψεις κατά την αγορά πρέπει να γνωστοποιούνται αμέσως μετά την αποσυσκευασία. Μετά τη λήξη του χρόνου εγγύησης, τυχόν εμφανιζόμενες επισκευές χρεώνονται.

## Εύρος εγγύησης

Η συσκευή κατασκευάστηκε σύμφωνα με αυστηρές οδηγίες ποιότητας και ελέγχθηκε προσεκτικά πριν από την αποστολή.

Η απόδοση εγγύησης ισχύει για σφάλματα υλικού ή κατασκευής. Η παρούσα εγγύηση δεν εκτείνεται σε τμήματα του προϊόντος, τα οποία εκτίθενται σε φυσιολογική φθορά και έτσι μπορεί να θεωρούνται εξαρτήματα φθοράς ή για ζημιές σε εύθραυστα εξαρτήματα, π.χ. διακόπτες, συσσωρευτές, ταψιά ή εξαρτήματα που είναι κατασκευασμένα από γυαλί.

Η παρούσα εγγύηση ακυρώνεται εάν προκληθεί ζημιά στο προϊόν, εάν δεν γίνεται σωστή χρήση ή συντήρηση. Για μια σωστή χρήση του προϊόντος πρέπει να τηρούνται επακριβώς οι αναφερόμενες υποδείξεις στις οδηγίες χειρισμού. Σκοποί χρήσης και χειρισμοί που δεν συνιστώνται ή για τους οποίους υπάρχει προειδοποίηση πρέπει απαραίτητα να αποφεύγονται.

Το προϊόν προορίζεται μόνο για ιδιωτική και όχι για επαγγελματική χρήση. Σε περίπτωση κακής μεταχείρισης και ακατάλληλης χρήσης, χρήσης βίας και παρεμβάσεων, οι οποίες δεν διεξήχθησαν από το εξουσιοδοτημένο μας τμήμα σέρβις, η εγγύηση παύει να ισχύει.

### Διαδικασία σε περίπτωση εγγύησης

Για την εξασφάλιση γρήγορης επεξεργασίας του ζητήματός σας, τηρείτε τις ακόλουθες υποδείξεις:

- Για όλες τις ερωτήσεις έχετε έτοιμη την απόδειξη αγοράς και τον κωδικό προϊόντος (π.χ. IAN 12345) ως απόδειξη για την αγορά.
- Μπορείτε να βρείτε τον κωδικό προϊόντος στην πινακίδα τύπου, χαραγμένο, στην πρώτη σελίδα των οδηγιών σας (κάτω αριστερά) ή σε αυτοκόλλητο στην πίσω ή κάτω πλευρά.
- Εάν προκύψουν σφάλματα λειτουργίας ή άλλες ελλείψεις, επικοινωνήστε κατ' αρχήν με το ακόλουθο αναφερόμενο τμήμα σέρβις **τηλεφωνικά ή με E-Mail**.
- Ένα προϊόν που θεωρείται ελαττωματικό μπορείτε να το αποστείλετε ατελώς στην αναφερόμενη διεύθυνση του σέρβις επισυνάπτοντας την απόδειξη αγοράς (απόδειξη ταμείου) και αναφέροντας που βρίσκεται η έλλειψη και τότε εμφανίστηκε.



Στην ιστοσελίδα [www.lidl-service.com](http://www.lidl-service.com) μπορείτε να κατεβάσετε το παρόν και πολλά άλλα εγχειρίδια, βίντεο προϊόντων και λογισμικό.

## Σέρβις

### ΠΡΟΕΙΔΟΠΟΙΗΣΗ!

- ▶ Η επισκευή των συσκευών σας πρέπει να γίνεται από την υπηρεσία σέρβις ή εξειδικευμένο ηλεκτρολογικό προσωπικό και μόνο με γνήσια εξαρτήματα. Έτσι διατηρείται η ασφάλεια της συσκευής.
- ▶ Η αλλαγή του βύσματος ή του καλωδίου δικτύου πρέπει να διεξάγεται πάντα από τον κατασκευαστή της συσκευής ή από το τμήμα εξυπηρέτησης πελατών του. Έτσι διατηρείται η ασφάλεια της συσκευής.

**GR** Σέρβις Ελλάδα  
Tel.: 801 5000 019 (0,03 EUR/Min.)  
E-Mail: [kompernass@lidl.gr](mailto:kompernass@lidl.gr)

**CY** Σέρβις Κύπρος  
Tel.: 8009 4409  
E-Mail: [kompernass@lidl.com.cy](mailto:kompernass@lidl.com.cy)

IAN 290752

## Εισαγωγέας

Η ακόλουθη διεύθυνση δεν είναι διεύθυνση σέρβις. Επικοινωνήστε, κατ' αρχήν, με την αναφερόμενη υπηρεσία σέρβις.

KOMPERNASS HANDELS GMBH  
BURGSTRASSE 21  
DE-44867 BOCHUM  
GERMANIA  
[www.kompernass.com](http://www.kompernass.com)

## Απόρριψη



Η συσκευασία αποτελείται από φιλικά προς το περιβάλλον υλικά, τα οποία μπορείτε να απορρίψετε μέσω των τοπικών υπηρεσιών ανακύκλωσης.



Μην πετάτε τα ηλεκτρικά εργαλεία στα οικιακά απορρίμματα!

Σύμφωνα με την Ευρωπαϊκή Οδηγία 2012/19/EU, τα χρησιμοποιημένα ηλεκτρικά εργαλεία πρέπει να συλλέγονται χωριστά και να οδηγούνται σε μια φιλική για το περιβάλλον επαναχρησιμοποίηση.

## Μετάφραση της Πρωτότυπης Δήλωση συμμόρφωσης

Εμείς, η KOMPERNASS HANDELS GMBH, Υπεύθυνος τεκμηριώσεων: Κύριος Semi Uguzlu, BURGSTR. 21, DE - 44867 BOCHUM, GERMANIA, δηλώνουμε δια της παρούσης ότι το παρόν προϊόν συμφώνει με τα ακόλουθα πρότυπα, τα κανονιστικά έγγραφα και τις οδηγίες της ΕΚ:

Οδηγία περί μηχανών  
(2006 / 42 / EC)

Ηλεκτρομαγνητική συμβατότητα  
(2014 / 30 / EU)

Οδηγία RoHS (Σχετικά με τον περιορισμό χρήσης συγκεκριμένων επικίνδυνων ουσιών στον ηλεκτρικό και ηλεκτρονικό εξοπλισμό)  
(2011 / 65 / EU)\*

\* Ο κατασκευαστής φέρει αποκλειστική ευθύνη για τη σύνταξη αυτής της Δήλωσης συμμόρφωσης. Το ανωτέρω περιγραφόμενο αντικείμενο της Δήλωσης πληροί τις προδιαγραφές της Οδηγίας 2011/65/EU του Ευρωπαϊκού Κοινοβουλίου και της Οδηγίας της 8ης Ιουνίου 2011 σχετικά με τον περιορισμό της χρήσης συγκεκριμένων επικίνδυνων υλικών σε ηλεκτρικές και ηλεκτρονικές συσκευές.

**Εφαρμοσμένα εναρμονισμένα πρότυπα:**

EN 60745-1:2009+A11

EN 60745-2-4:2009+A11

EN 55014-1:2006+A1+A2

EN 55014-2:2015

EN 61000-3-2:2014

EN 61000-3-3:2013

**Τύπος / Περιγραφή συσκευής:**

Πολυεργαλείο PMFW 310 D2

**Έτος κατασκευής: 8-2017**

**Αύξων αριθμός: IAN 290752**

Bochum, 28.08.2017



Semi Uguzlu

- Διευθυντής ποιότητας -

Με την επιφύλαξη τεχνικών αλλαγών υπό την έννοια της συνεχούς ανάπτυξης.





# Inhaltsverzeichnis

<b>Einleitung</b> .....	<b>48</b>
Bestimmungsgemäßer Gebrauch .....	48
Ausstattung .....	48
Lieferumfang .....	48
Technische Daten .....	48
<b>Allgemeine Sicherheitshinweise für Elektrowerkzeuge</b> .....	<b>49</b>
1. Arbeitsplatz-Sicherheit .....	49
2. Elektrische Sicherheit .....	49
3. Sicherheit von Personen .....	50
4. Verwendung und Behandlung des Elektrowerkzeugs .....	50
5. Service .....	51
Gerätespezifische Sicherheitshinweise für Schleifer .....	51
Arbeitshinweise .....	51
<b>Montage</b> .....	<b>52</b>
Staub- / Späneabsaugung .....	52
Staubabsaugung anschließen .....	52
Einsatzwerkzeug auswählen .....	52
Einsatzwerkzeug wechseln .....	53
Schleifblatt auf die Schleifplatte aufsetzen .....	54
<b>Inbetriebnahme</b> .....	<b>54</b>
Ein-/ Ausschalten .....	54
Schwingzahl vorwählen .....	54
<b>Wartung und Reinigung</b> .....	<b>54</b>
<b>Garantie der Kompernaß Handels GmbH</b> .....	<b>55</b>
<b>Service</b> .....	<b>56</b>
<b>Importeur</b> .....	<b>56</b>
<b>Entsorgung</b> .....	<b>56</b>
<b>Original-Konformitätserklärung</b> .....	<b>57</b>

## MULTIFUNKTIONSWERKZEUG PMFW 310 D2

### Einleitung

Wir beglückwünschen Sie zum Kauf Ihres neuen Gerätes. Sie haben sich damit für ein hochwertiges Produkt entschieden. Die Bedienungsanleitung ist Teil dieses Produkts. Sie enthält wichtige Hinweise für Sicherheit, Gebrauch und Entsorgung. Machen Sie sich vor der Benutzung des Produkts mit allen Bedien- und Sicherheitshinweisen vertraut. Benutzen Sie das Produkt nur wie beschrieben und für die angegebenen Einsatzbereiche. Händigen Sie alle Unterlagen bei Weitergabe des Produkts an Dritte mit aus.

### Bestimmungsgemäßer Gebrauch

Das Gerät ist zum Sägen und Trennen und Schleifen bestimmt. Vorzugsweise können folgende Materialien bearbeitet werden: Holz, Kunststoff, Trockenbauelemente, Leicht- und Buntmetalle, Befestigungselemente (z.B. Nägel, Schrauben) und Wandfliesen. Es ist besonders zum randnahen und bündigen Arbeiten geeignet. Jede andere Verwendung oder Veränderung des Geräts gilt als nicht bestimmungsgemäß und birgt erhebliche Unfallgefahren. Für aus bestimmungswidriger Verwendung entstandene Schäden übernehmen wir keine Haftung. Das Gerät ist nicht für den gewerblichen Einsatz bestimmt.

### Ausstattung

- ➊ Hebel für Werkzeuggentriegelung
- ➋ EIN- / AUS-Schalter
- ➌ Stellrad Schwingzahlvorwahl
- ➍ Netzkabel
- ➎ Staubabsaugung (3 tlg.)
- ➏ Gehäusebefestigung
- ➐ Absaugkanal
- ➑ Lüftungsschlitze
- ➒ Spannschraube
- ➓ Ringanschluss
- ➑ Schaber 52 mm
- ➒ Segmentsägeblatt 85 mm
- ➓ HCS-Tauchsägeblatt 32 mm
- ➑ HCS/HSS-Tauchsägeblatt 20 mm

- ➑ Schleifplatte
- ➒ Schleifblätter

### Lieferumfang

- 1 Multifunktionswerkzeug PMFW 310 D2
- 1 Tauchsägeblatt (20 mm) Z20 C3
- 1 Tauchsägeblatt (32 mm) Z32 C3
- 1 Schleifplatte
- 1 Segmentsägeblatt Z85 C3
- 1 Schabmesser Z52 B2
- 18 Schleifblätter
- 1 Staubabsaugung (3 tlg.)
- 1 Tragekoffer
- 1 Bedienungsanleitung

### Technische Daten

Bemessungsaufnahme: 310 W

Bemessungsspannung: 230 V~, 50 Hz  
(Wechselstrom)

Bemessungs-  
Leerlaufdrehzahl:  $n_0$  15000 - 21000 min<sup>-1</sup>

Schutzklasse: II/□ (Doppelisolierung)

### Geräuschemissionswert:

Messwert für Geräusch ermittelt entsprechend EN 60745. Der A-bewertete Geräuschpegel des Elektrowerkzeugs beträgt typischerweise:

### Geräuschemissionen:

Schalldruckpegel  $L_{pA}$ : 81 dB (A)

Unsicherheit  $K_{pA}$ : 3 dB

Schalleistungspegel  $L_{WA}$ : 92 dB (A)

Unsicherheit  $K_{WA}$ : 3 dB

### Gehörschutz tragen!

### Schwingungsgesamtwert:

Schwingungsgesamtwerte (Vektorsumme dreier Richtungen) ermittelt entsprechend EN 60745:

Schwingungsemissionswert  $a_h = 9,0$  m/s<sup>2</sup>

Unsicherheit  $K = 1,5$  m/s<sup>2</sup>

**HINWEIS**

- ▶ Der in diesen Anweisungen angegebene Schwingungspegel ist entsprechend einem genormten Messverfahren gemessen worden und kann für den Gerätevergleich verwendet werden. Der angegebene Schwingungsemissionswert kann auch zu einer einleitenden Einschätzung der Aussetzung verwendet werden

**⚠️ WARNUNG!**

- ▶ Der Schwingungspegel wird sich entsprechend dem Einsatz des Elektrowerkzeugs verändern und kann in manchen Fällen über dem in diesen Anweisungen angegebenen Wert liegen. Die Schwingungsbelastung könnte unterschätzt werden, wenn das Elektrowerkzeug regelmäßig in solcher Weise verwendet wird. Versuchen Sie, die Belastung durch Vibrationen so gering wie möglich zu halten. Beispielhafte Maßnahmen zur Verringerung der Vibrationsbelastung sind das Tragen von Handschuhen beim Gebrauch des Werkzeugs und die Begrenzung der Arbeitszeit. Dabei sind alle Anteile des Betriebszyklus zu berücksichtigen (beispielweise Zeiten, in denen das Elektrowerkzeug abgeschaltet ist, und solche, in denen es zwar eingeschaltet ist, aber ohne Belastung läuft).

**Allgemeine Sicherheitshinweise für Elektrowerkzeuge**



**⚠️ WARNUNG!**

- ▶ Lesen Sie alle Sicherheitshinweise und Anweisungen. Versäumnisse bei der Einhaltung der Sicherheitshinweise und Anweisungen können elektrischen Schlag, Brand und/oder schwere Verletzungen verursachen.

**Bewahren Sie alle Sicherheitshinweise und Anweisungen für die Zukunft auf.**

Der in den Sicherheitshinweisen verwendete Begriff „Elektrowerkzeug“ bezieht sich auf netzbetriebene Elektrowerkzeuge (mit Netzkabel) und auf akkubetriebene Elektrowerkzeuge (ohne Netzkabel).

**1. Arbeitsplatz-Sicherheit**

- Halten Sie Ihren Arbeitsbereich sauber und gut beleuchtet. Unordnung und unbeleuchtete Arbeitsbereiche können zu Unfällen führen.
- Arbeiten Sie mit dem Elektrowerkzeug nicht in explosionsgefährdeter Umgebung, in der sich brennbare Flüssigkeiten, Gase oder Stäube befinden. Elektrowerkzeuge erzeugen Funken, die den Staub oder die Dämpfe entzünden können.
- Halten Sie Kinder und andere Personen während der Benutzung des Elektrowerkzeugs fern. Bei Ablenkung können Sie die Kontrolle über das Gerät verlieren.

**2. Elektrische Sicherheit**

- Der Anschlussstecker des Elektrowerkzeuges muss in die Steckdose passen. Der Stecker darf in keiner Weise verändert werden. Verwenden Sie keine Adapterstecker gemeinsam mit schutzgeerdeten Elektrowerkzeugen. Unveränderte Stecker und passende Steckdosen verringern das Risiko eines elektrischen Schlages.
- Vermeiden Sie Körperkontakt mit geerdeten Oberflächen, wie von Rohren, Heizungen, Herden und Kühlschränken. Es besteht ein erhöhtes Risiko durch elektrischen Schlag, wenn Ihr Körper geerdet ist.
- Halten Sie Elektrowerkzeuge von Regen oder Nässe fern. Das Eindringen von Wasser in ein Elektrogerät erhöht das Risiko eines elektrischen Schlages.
- Zweckentfremden Sie das Kabel nicht, um das Elektrowerkzeug zu tragen, aufzuhängen oder um den Stecker aus der Steckdose zu ziehen. Halten Sie das Kabel fern von Hitze, Öl, scharfen Kanten oder sich bewegenden Geräteteilen. Beschädigte oder verwickelte Kabel erhöhen das Risiko eines elektrischen Schlages.
- Wenn Sie mit einem Elektrowerkzeug im Freien arbeiten, verwenden Sie nur Verlängerungskabel, die auch für den Außenbereich zugelassen sind. Die Anwendung eines für den Außenbereich geeigneten Verlängerungskabels verringert das Risiko eines elektrischen Schlages.

- f) Wenn der Betrieb des Elektrowerkzeuges in feuchter Umgebung nicht vermeidbar ist, verwenden Sie einen Fehlerstromschutzschalter. Der Einsatz eines Fehlerstromschutzschalters vermindert das Risiko eines elektrischen Schlages.

### **3. Sicherheit von Personen**

- a) Seien Sie stets aufmerksam, achten Sie darauf, was Sie tun und gehen Sie mit Vernunft an die Arbeit mit einem Elektrowerkzeug. Benutzen Sie kein Elektrowerkzeug, wenn Sie müde sind oder unter dem Einfluss von Drogen, Alkohol oder Medikamenten stehen. Ein Moment der Unachtsamkeit beim Gebrauch des Elektrowerkzeuges kann zu ernsthaften Verletzungen führen.
- b) Tragen Sie persönliche Schutzausrüstung und immer eine Schutzbrille. Das Tragen persönlicher Schutzausrüstung wie Staubmaske, rutschfeste Sicherheitsschuhe, Schutzhelm oder Gehörschutz, je nach Art und Einsatz des Elektrowerkzeuges, verringert das Risiko von Verletzungen.
- c) Vermeiden Sie eine unbeabsichtigte Inbetriebnahme. Vergewissern Sie sich, dass das Elektrowerkzeug ausgeschaltet ist, bevor Sie es an die Stromversorgung und / oder den Akku anschließen, es aufnehmen oder tragen. Wenn Sie beim Tragen des Elektrowerkzeuges den Finger am Schalter haben oder das Gerät bereits eingeschaltet an die Stromversorgung anschließen, kann dies zu Unfällen führen.
- d) Entfernen Sie Einstellwerkzeuge oder Schraubenschlüssel, bevor Sie das Elektrowerkzeug einschalten. Ein Werkzeug oder Schlüssel, der sich in einem drehenden Geräteteil befindet, kann zu Verletzungen führen.
- e) Vermeiden Sie eine abnormale Körperhaltung. Sorgen Sie für einen sicheren Stand und halten Sie jederzeit das Gleichgewicht. Dadurch können Sie das Elektrowerkzeug in unerwarteten Situationen besser kontrollieren.
- f) Tragen Sie geeignete Kleidung. Tragen Sie keine weite Kleidung oder Schmuck. Halten Sie Haare, Kleidung und Handschuhe fern von sich bewegenden Teilen. Lockere Kleidung, Schmuck oder lange Haare können von sich bewegenden Teilen erfasst werden.

- g) Wenn Staubabsaug- und -auffangeinrichtungen montiert werden können, vergewissern Sie sich, dass diese angeschlossen sind und richtig verwendet werden. Die Verwendung einer Staubabsaugung kann Gefährdungen durch Staub verringern.

### **4. Verwendung und Behandlung des Elektrowerkzeugs**

- a) Überlasten Sie das Gerät nicht. Verwenden Sie für Ihre Arbeit das dafür bestimmte Elektrowerkzeug. Mit dem passenden Elektrowerkzeug arbeiten Sie besser und sicherer im angegebenen Leistungsbereich.
- b) Benutzen Sie kein Elektrowerkzeug, dessen Schalter defekt ist. Ein Elektrowerkzeug, das sich nicht mehr ein- oder ausschalten lässt, ist gefährlich und muss repariert werden.
- c) Ziehen Sie den Stecker aus der Steckdose und / oder entfernen Sie den Akku, bevor Sie Geräteeinstellungen vornehmen, Zubehörteile wechseln oder das Gerät weglegen. Diese Vorsichtsmaßnahme verhindert den unbeabsichtigten Start des Elektrowerkzeuges.
- d) Bewahren Sie unbenutzte Elektrowerkzeuge außerhalb der Reichweite von Kindern auf. Lassen Sie Personen das Gerät nicht benutzen, die mit diesem nicht vertraut sind oder diese Anweisungen nicht gelesen haben. Elektrowerkzeuge sind gefährlich, wenn sie von unerfahrenen Personen benutzt werden.
- e) Pflegen Sie Elektrowerkzeuge mit Sorgfalt. Kontrollieren Sie, ob bewegliche Teile einwandfrei funktionieren und nicht klemmen, ob Teile gebrochen oder so beschädigt sind, dass die Funktion des Elektrowerkzeuges beeinträchtigt ist. Lassen Sie beschädigte Teile vor dem Einsatz des Gerätes reparieren. Viele Unfälle haben ihre Ursache in schlecht gewarteten Elektrowerkzeugen.
- f) Halten Sie Schneidwerkzeuge scharf und sauber. Sorgfältig gepflegte Schneidwerkzeuge mit scharfen Schneidkanten verkleben sich weniger und sind leichter zu führen.

- g) Verwenden Sie Elektrowerkzeug, Zubehör, Einsatzwerkzeuge usw. entsprechend diesen Anweisungen. Berücksichtigen Sie dabei die Arbeitsbedingungen und die auszuführende Tätigkeit. Der Gebrauch von Elektrowerkzeugen für andere als die vorgesehenen Anwendungen kann zu gefährlichen Situationen führen.

## 5. Service

- a) Lassen Sie Ihr Elektrowerkzeug nur von qualifiziertem Fachpersonal und nur mit Original-Ersatzteilen reparieren. Damit wird sichergestellt, dass die Sicherheit des Elektrowerkzeugs erhalten bleibt.

## Gerätespezifische Sicherheitshinweise für Schleifer

### ⚠️ WARNUNG!

- Stäube von Materialien wie bleihaltigem Anstrich, einigen Holzarten und Metall können gesundheitsschädlich sein.
- Die Berührung oder das Einatmen dieser Stäube kann eine Gefährdung für die Bedienperson oder in der Nähe befindliche Personen darstellen.
- Tragen Sie Schutzbrille und Staubschutzmaske!

### Restrisiken:

Auch wenn Sie dieses Elektrowerkzeug vorschriftsmäßig bedienen, bleiben immer Restrisiken bestehen. Folgende Gefahren können im Zusammenhang mit der Bauweise und Ausführung dieses Elektrowerkzeugs auftreten:

- a) Lungenschäden, falls kein geeigneter Atemschutz getragen wird.
- b) Gehörschäden, falls kein geeigneter Gehörschutz getragen wird.
- c) Gesundheitsschäden, die aus den Schwingungsemissionen resultieren, falls das Gerät über einen längeren Zeitraum verwendet wird oder nicht ordnungsgemäß geführt und gewartet wird.

### ⚠️ WARNUNG!

- Dieses Elektrowerkzeug erzeugt während des Betriebs ein elektromagnetisches Feld. Dieses Feld kann unter bestimmten Umständen aktive oder passive medizinische Implantate beeinträchtigen. Um die Gefahr von ernsthaften oder tödlichen Verletzungen zu verringern, empfehlen wir Personen mit medizinischen Implantaten ihren Arzt und den Hersteller des medizinischen Implantats zu konsultieren, bevor die Maschine bedient wird.

## Arbeitshinweise

### Arbeitsprinzip:

Durch den oszillierenden Antrieb schwingt das Einsatzwerkzeug bis zu 21000 mal pro Minute hin und her. Das ermöglicht präzises Arbeiten auf engstem Raum.

### Sägen / Trennen:

- Verwenden Sie nur unbeschädigte, einwandfreie Sägeblätter. Verbogene, unscharfe oder anderweitig beschädigte Sägeblätter können brechen.
- Beachten Sie beim Sägen von Leichtbaustoffen die gesetzlichen Bestimmungen und Empfehlungen der Materialhersteller.
- Es dürfen nur weiche Werkstoffe wie Holz, Gipskarton o.Ä. im Tauchsägeverfahren bearbeitet werden!

### Schleifen:

- Achten Sie auf gleichmäßigen Anpressdruck, um die Lebensdauer der Schleifblätter zu erhöhen.

## Montage

### Staub- / Späneabsaugung

Asbesthaltiges Material darf nicht bearbeitet werden. Asbest gilt als krebserregend.

#### **⚠️ WARNUNG! BRANDGEFAHR!**

- Beim Arbeiten mit Elektrogeräten, die durch eine Staubabsaugvorrichtung mit dem Staubsauger verbunden werden können, besteht Brandgefahr! Unter ungünstigen Bedingungen, wie z. B. beim Schleifen von Metallresten in Holz, kann sich Holzstaub im Staubbeutel selbst entzünden. Dies kann insbesondere dann geschehen, wenn der Holzstaub mit Lackresten oder anderen chemischen Stoffen vermischt ist und das Schleifgut nach langem Arbeiten heiß ist. Vermeiden Sie deshalb unbedingt eine Überhitzung des Schleifguts und des Gerätes. Entleeren Sie vor Arbeitspausen stets den Staubbeutel des Staubsaugers.

#### Tragen Sie eine Staubschutzmaske!

- Benutzen Sie immer eine Staubabsaugung.
- Sorgen Sie für gute Belüftung des Arbeitsplatzes.
- Beachten Sie in Ihrem Land gültige Vorschriften für die zu bearbeitenden Materialien.

### Staubabsaugung anschließen

- ◆ Schieben Sie die Bauteile Absaugkanal **7** und Ringanschluss **10** zusammen. Setzen Sie die Staubabsaugung **5** auf das Gerät. Befestigen Sie diese, indem Sie die Gehäusebefestigung **6** in die Kerbe einhaken.
- ◆ Schieben Sie den Schlauch einer zulässigen Staubsaugvorrichtung (z. B. eines Werkstattstaubsaugers) auf den Adapter zur Fremdaugung.

## Einsatzwerkzeug auswählen

### HINWEIS

- ▶ Die Werkzeugaufnahme mit einfachem Werkzeugwechsel ist passend für gängiges Zubehör.

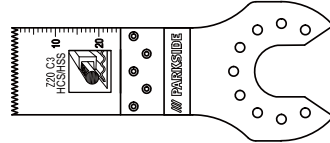

Tauchsägeblatt (20 mm) Z20 C3 **14**

#### Werkstoffe:

Bleche und Rohre bis ca. 3 mm aus Aluminium, Kupfer

#### Anwendung:

Trennen und Ablängen von Rohren und Blechen.

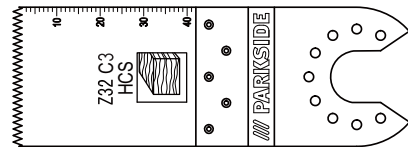

Tauchsägeblatt (32 mm) Z32 C3 **13**

#### Werkstoffe:

Holz, Kunststoff, Gips und andere weiche Materialien

#### Anwendung:

- Trenn- und Tauchsägeschnitte
- randnahe Sägen, auch in schwer zugänglichen Bereichen

Beispiel: Sägen von Aussparungen an Leichtbauwänden.

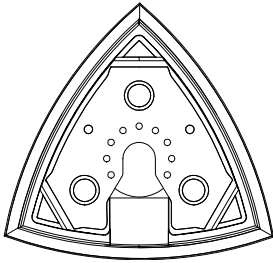

Schleifplatte **15**

**Werkstoffe:**

Holz, Metall (Schleifblätter im Lieferumfang enthalten), Farbe\*, Gestein\*  
 \*abhängig vom Schleifblatt

**Anwendung:**

Schleifen an Rändern und schwer zugänglichen Bereichen.

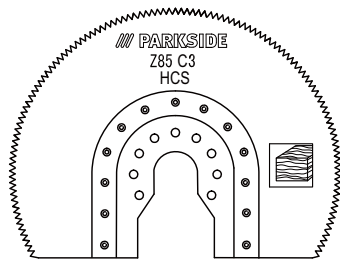

Segmentsägeblatt Z85 C3 **12**

**Werkstoff:**

Holz

**Anwendung:**

- Trenn- und Tauchsägeschnitte
- randnahe Sägen, auch in schwer zugänglichen Bereichen

Beispiel: Bearbeiten von Parkett u.a. Bodenbelägen, auch mit Tauchschnitten.

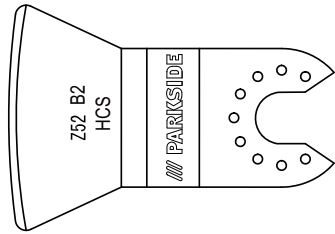

Schabmesser Z52 B2 **11**

**Werkstoffe:**

Mörtel- / Betonreste, Fliesen- / Teppichkleber, Farb- / Silikonreste

**Anwendung:**

- Entfernen von Werkstoffresten, beispielsweise Fliesenkleber beim Austausch beschädigter Fliesen.

**Einsatzwerkzeug wechseln**

**HINWEIS**

- ▶ Wenn Sie die Staubabsaugung benutzen möchten, müssen Sie diese vor Montage des Einsatzwerkzeuges anschließen (s. Kapitel „Staubabsaugung anschließen“).

**! WARNUNG! VERLETZUNGSGEFAHR!**

- Ziehen Sie vor allen Arbeiten am Elektrowerkzeug den Netzstecker aus der Steckdose.
- Prüfen Sie das Einsatzwerkzeug auf festen Sitz. Falsch oder nicht sicher befestigte Einsatzwerkzeuge können sich während des Betriebs lösen und Sie verletzen.
- Entnehmen Sie gegebenenfalls ein bereits montiertes Einsatzwerkzeug. Klappen Sie hierzu den Hebel für Werkzeugentriegelung **1** nach oben.
- Setzen Sie das Einsatzwerkzeug (z.B. das Tauchsägeblatt **13**) auf die Werkzeugaufnahme.

**HINWEIS**

- ▶ Sie können die Einsatzwerkzeuge in beliebigen Rasterpositionen auf die Werkzeugaufnahme aufsetzen.



- Befestigen Sie das Einsatzwerkzeug wieder, indem Sie den Hebel für Werkzeugentriegelung ① wieder nach unten drücken.

## Schleifblatt auf die Schleifplatte aufsetzen

### Anbringen:

- ◆ Sie können das Schleifblatt 16 mittels Klettverschluss an der Schleifplatte 15 anbringen.

### HINWEIS

- ▶ Entfernen Sie vor dem Befestigen eines neuen Schleifblattes 16 Staub und Schmutz von der Schleifplatte 15.
- ▶ Achten Sie, dass die Löcher zur Staubabsaugung von Schleifblatt und Schleifplatte übereinander liegen.

### Abziehen:

- ◆ Ziehen Sie das Schleifblatt einfach von der Schleifplatte 15 ab.

## Inbetriebnahme Ein- / Ausschalten

### Einschalten:

- ◆ Schieben Sie den EIN- / AUS-Schalter ② nach vorn, um das Gerät einzuschalten.

### Ausschalten:

- ◆ Schieben Sie den EIN- / AUS-Schalter ② nach hinten, um das Gerät auszuschalten.

## Schwingzahl vorwählen

- ◆ Wählen Sie mit dem Stellrad Schwingzahlwahl ③ die benötigte Schwingzahl vor.  
Stufe 1: niedrige Schwingzahl  
Stufe 6: hohe Schwingzahl

### HINWEIS

- ▶ Die erforderliche Schwingzahl ist vom Werkstoff und den Arbeitsbedingungen abhängig und kann durch praktischen Versuch ermittelt werden.

## Wartung und Reinigung



**WARNUNG! VERLETZUNGSGEFAHR!**  
Ziehen Sie vor allen Arbeiten am Elektrowerkzeug den Netzstecker aus der Steckdose.

- Verwenden Sie keine scharfen Gegenstände zur Reinigung des Gerätes. Es dürfen keine Flüssigkeiten in das Innere des Gerätes gelangen. Andernfalls könnte das Gerät beschädigt werden.
- Reinigen Sie das Gerät regelmäßig, am besten immer direkt nach Abschluss der Arbeit.
- Reinigen Sie das Gehäuse mit einem trockenen Tuch – verwenden Sie auf keinen Fall Benzin, Lösungsmittel oder Reiniger, die Kunststoff angreifen.
- Zur gründlichen Reinigung des Gerätes wird ein Staubsauger benötigt.
- Lüftungsöffnungen müssen immer frei sein.
- Entfernen Sie anhaftenden Schleifstaub mit einem Pinsel.

### HINWEIS

- ▶ Nicht aufgeführte Ersatzteile (wie z. B. Kohlebürsten, Schalter und Ersatz-Akku) können Sie über unsere Service - Hotline bestellen.

## Garantie der Kompernaß Handels GmbH

Sehr geehrte Kundin, sehr geehrter Kunde,

Sie erhalten auf dieses Gerät 3 Jahre Garantie ab Kaufdatum. Im Falle von Mängeln dieses Produkts stehen Ihnen gegen den Verkäufer des Produkts gesetzliche Rechte zu. Diese gesetzlichen Rechte werden durch unsere im Folgenden dargestellte Garantie nicht eingeschränkt.

### Garantiebedingungen

Die Garantiefrist beginnt mit dem Kaufdatum. Bitte bewahren Sie den Original-Kassenbon gut auf. Diese Unterlage wird als Nachweis für den Kauf benötigt.

Tritt innerhalb von drei Jahren ab dem Kaufdatum dieses Produkts ein Material- oder Fabrikationsfehler auf, wird das Produkt von uns – nach unserer Wahl – für Sie kostenlos repariert oder ersetzt. Diese Garantieleistung setzt voraus, dass innerhalb der Drei-Jahres-Frist das defekte Gerät und der Kaufbeleg (Kassenbon) vorgelegt und schriftlich kurz beschrieben wird, worin der Mangel besteht und wann er aufgetreten ist.

Wenn der Defekt von unserer Garantie gedeckt ist, erhalten Sie das reparierte oder ein neues Produkt zurück. Mit Reparatur oder Austausch des Produkts beginnt kein neuer Garantiezeitraum.

### Garantiezeit und gesetzliche Mängelansprüche

Die Garantiezeit wird durch die Gewährleistung nicht verlängert. Dies gilt auch für ersetzte und reparierte Teile. Eventuell schon beim Kauf vorhandene Schäden und Mängel müssen sofort nach dem Auspacken gemeldet werden. Nach Ablauf der Garantiezeit anfallende Reparaturen sind kostenpflichtig.

### Garantieumfang

Das Gerät wurde nach strengen Qualitätsrichtlinien sorgfältig produziert und vor Auslieferung gewissenhaft geprüft.

Die Garantieleistung gilt für Material- oder Fabrikationsfehler. Diese Garantie erstreckt sich nicht auf Produktteile, die normaler Abnutzung ausgesetzt sind und daher als Verschleißteile angesehen werden können oder für Beschädigungen an zerbrechlichen Teilen, z. B. Schalter, Akkus, Backformen oder Teile die aus Glas gefertigt sind.

Diese Garantie verfällt, wenn das Produkt beschädigt, nicht sachgemäß benutzt oder gewartet wurde. Für eine sachgemäße Benutzung des Produkts sind alle in der Bedienungsanleitung aufgeführten Anweisungen genau einzuhalten. Verwendungszwecke und Handlungen, von denen in der Bedienungsanleitung abgeraten oder vor denen gewarnt wird, sind unbedingt zu vermeiden.

Das Produkt ist nur für den privaten und nicht für den gewerblichen Gebrauch bestimmt. Bei missbräuchlicher und unsachgemäßer Behandlung, Gewaltanwendung und bei Eingriffen, die nicht von unserer autorisierten Service-Niederlassung vorgenommen wurden, erlischt die Garantie.

### Abwicklung im Garantiefall

Um eine schnelle Bearbeitung ihres Anliegens zu gewährleisten, folgen Sie bitte den folgenden Hinweisen:

- Bitte halten Sie für alle Anfragen den Kassenbon und die Artikelnummer (z. B. IAN 12345) als Nachweis für den Kauf bereit.
- Die Artikelnummer entnehmen Sie bitte dem Typenschild, einer Gravur, auf dem Titelblatt ihrer Anleitung (unten links) oder als Aufkleber auf der Rück- oder Unterseite.
- Sollten Funktionsfehler oder sonstige Mängel auftreten, kontaktieren Sie zunächst die nachfolgend benannte Serviceabteilung **telefonisch** oder per **E-Mail**.
- Ein als defekt erfasstes Produkt können Sie dann unter Beifügung des Kaufbelegs (Kassenbon) und der Angabe, worin der Mangel besteht und wann er aufgetreten ist, für Sie portofrei an die Ihnen mitgeteilte Service-Anschrift übersenden.

**HINWEIS**

- ▶ Bei Parkside und Florabest Werkzeugen senden Sie bitte ausschließlich den defekten Artikel ohne Zubehör (z. B. Akku, Aufbewahrungskoffer, Montagewerkzeuge, etc) ein.



Auf [www.lidl-service.com](http://www.lidl-service.com) können Sie diese und viele weitere Handbücher, Produktvideos und Software herunterladen.

**Service****⚠ WARNUNG!**

- ▶ Lassen Sie Ihre Geräte von der Servicestelle oder einer Elektrofachkraft und nur mit Original-Ersatzteilen reparieren. Damit wird sichergestellt, dass die Sicherheit des Gerätes erhalten bleibt.
- ▶ Lassen Sie den Austausch des Steckers oder der Netzleitung immer vom Hersteller des Gerätes oder seinem Kundendienst ausführen. Damit wird sichergestellt, dass die Sicherheit des Gerätes erhalten bleibt.

**DE Service Deutschland**

Tel.: 0800 5435 111 (Kostenfrei aus dem dt. Festnetz/Mobilfunknetz)  
E-Mail: [kompernass@lidl.de](mailto:kompernass@lidl.de)

**AT Service Österreich**

Tel.: 0820 201 222 (0,15 EUR/Min.)  
E-Mail: [kompernass@lidl.at](mailto:kompernass@lidl.at)

**CH Service Schweiz**

Tel.: 0842 665566 (0,08 CHF/Min., Mobilfunk max. 0,40 CHF/Min.)  
E-Mail: [kompernass@lidl.ch](mailto:kompernass@lidl.ch)

IAN 290752

**Importeur**

Bitte beachten Sie, dass die folgende Anschrift keine Serviceanschrift ist. Kontaktieren Sie zunächst die benannte Servicestelle.

KOMPERNASS HANDELS GMBH

BURGSTRASSE 21

DE - 44867 BOCHUM

GERMANY

[www.kompernass.com](http://www.kompernass.com)

**Entsorgung**

Die Verpackung besteht aus umweltfreundlichen Materialien, die Sie über die örtlichen Recyclingstellen entsorgen können.



**Werfen Sie Elektrowerkzeuge nicht in den Hausmüll!**

Gemäß Europäischer Richtlinie 2012/19/EU müssen verbrauchte Elektrowerkzeuge getrennt gesammelt und einer umweltgerechten Wiederverwertung zugeführt werden.

## Original- Konformitätserklärung

Wir, KOMPERNASS HANDELS GMBH, Dokumentenverantwortlicher: Herr Semi Uguzlu, BURGSTR. 21, DE - 44867 BOCHUM, DEUTSCHLAND, erklären hiermit, dass dieses Produkt mit den folgenden Normen, normativen Dokumenten und EG-Richtlinien übereinstimmt:

**Maschinenrichtlinie  
(2006 / 42 / EG)**

**Elektromagnetische Verträglichkeit  
(2014 / 30 / EU)**

**RoHS Richtlinie  
(2011 / 65 / EU)\***

\* Die alleinige Verantwortung für die Ausstellung dieser Konformitätserklärung trägt der Hersteller. Der oben beschriebene Gegenstand der Erklärung erfüllt die Vorschriften der Richtlinie 2011/65/EU des Europäischen Parlaments und des Rates vom 8. Juni 2011 zur Beschränkung der Verwendung bestimmter gefährlicher Stoffe in Elektro- und Elektronikgeräten.

### Angewandte harmonisierte Normen:

EN 60745-1:2009+A11

EN 60745-2-4:2009+A11

EN 55014-1:2006+A1+A2

EN 55014-2:2015

EN 61000-3-2:2014

EN 61000-3-3:2013

### Typ / Gerätebezeichnung:

Multifunktionswerkzeug PMFW 310 D2

**Herstellungsjahr: 08-2017**

**Seriennummer: IAN 290752**

Bochum, 28.08.2017



Semi Uguzlu

- Qualitätsmanager -

Technische Änderungen im Sinne der Weiterentwicklung sind vorbehalten.





**KOMPERNASS HANDELS GMBH**

BURGSTRASSE 21

DE - 44867 BOCHUM

DEUTSCHLAND / GERMANY

[www.kompernass.com](http://www.kompernass.com)

Stanje informacija · Versiunea informațiilor

Актуалност на информацията · Έκδοση των πληροφοριών

Stand der Informationen: 07 / 2017 · Ident.-No.: PMFW310D2-072017-1

---

IAN 290752