



MULTI-PURPOSE TOOL PMFW 310 D2

GB IE NI CY

MULTI-PURPOSE TOOL

Translation of the original instructions

DE AT CH

MULTIFUNKTIONSWERKZEUG

Originalbetriebsanleitung

GR CY

ΠΟΛΥΕΡΓΑΛΕΙΟ

Μετάφραση των αυθεντικών οδηγιών λειτουργίας

IAN 290752

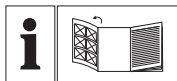

GB IE NI CY

Before reading, unfold the page containing the illustrations and familiarise yourself with all functions of the device.

GR CY

Πριν ξεκινήσετε την ανάγνωση, ανοίξτε τις δυο σελίδες με τις εικόνες και εξοικειωθείτε με όλες τις λειτουργίες της συσκευής.

DE AT CH

Klappen Sie vor dem Lesen die Seite mit den Abbildungen aus und machen Sie sich anschließend mit allen Funktionen des Gerätes vertraut.

GB/IE/NI/CY	Translation of the original instructions	Page	1
GR/CY	Μετάφραση των αυθεντικών οδηγιών λειτουργίας	Σελίδα	11
DE/AT/CH	Originalbetriebsanleitung	Seite	23

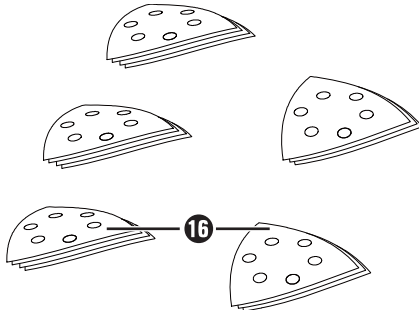
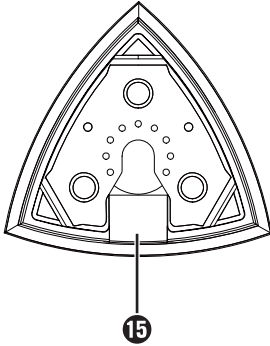
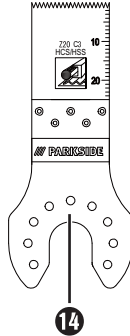
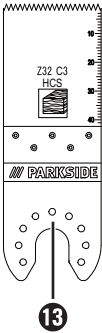
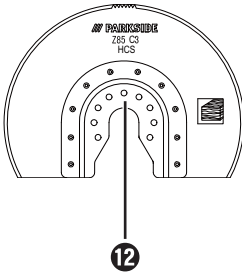
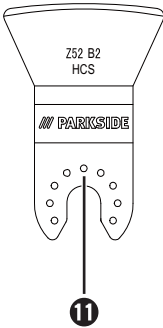
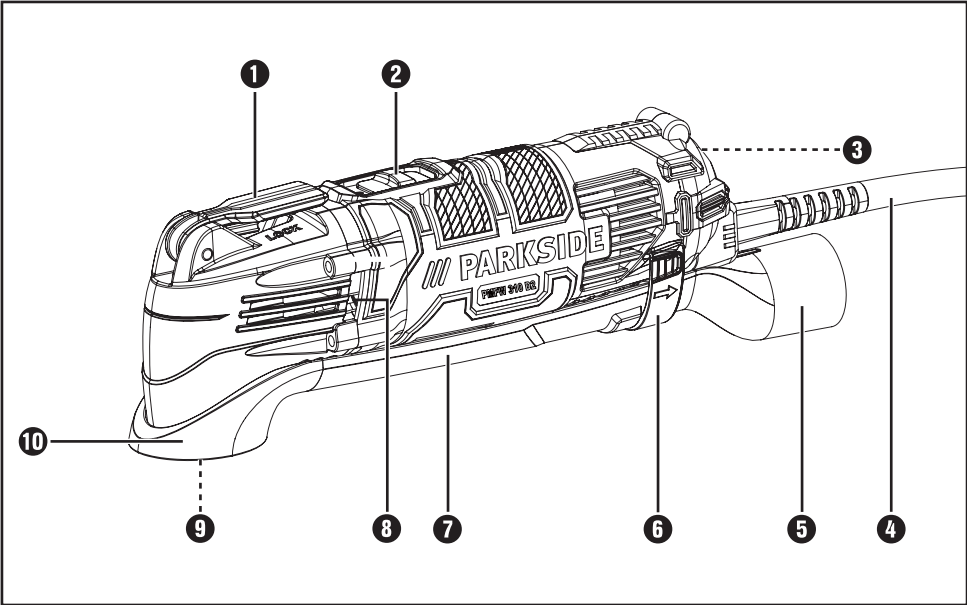

Contents

Introduction	2
Intended use	2
Features	2
Package contents	2
Technical details	2
General Power Tool Safety Warnings	3
1. Work area safety	3
2. Electrical safety	3
3. Personal safety	4
4. Power tool use and care	4
5. Service	5
Appliance-specific safety instructions for grinders	5
Working procedures	5
Assembly	6
Dust/chip extraction	6
Connecting a dust extraction appliance	6
Selecting a tool	6
Changing tools	7
Fitting the sanding sheet onto the sanding plate	8
Operation	8
Switching on and off	8
Selecting oscillation speed	8
Maintenance and cleaning	8
Kompernass Handels GmbH warranty	8
Service	9
Importer	10
Disposal	10
Translation of the original Conformity Declaration	10

MULTI-PURPOSE TOOL PMFW 310 D2

Introduction

Congratulations on the purchase of your new appliance. You have selected a high-quality product. The operating instructions are part of this product. They contain important information about safety, usage and disposal. Before using the product, please familiarise yourself with all operating and safety instructions. Use the product only as described and for the range of applications specified. Please also pass these operating instructions on to any future owner.

Intended use

The appliance is intended for sawing, cutting and grinding. The following materials are preferable for processing: wood, plastic, drywall elements, light and non-ferrous metals, fasteners (e.g. nails, screws) and wall tiles. It is particularly suitable for near-edge and flush work. Any other usage or modification of the appliance is considered improper and carries a significant risk of accidents. The manufacturer accepts no responsibility for damage(s) resulting from improper usage. The appliance is not intended for commercial use.

Features

- ❶ Tool release lever
- ❷ ON/OFF switch
- ❸ Speed adjustment wheel
- ❹ Power cable
- ❺ Dust extraction unit (3 pcs.)
- ❻ Housing attachment
- ❼ Dust extraction duct
- ❽ Ventilation slits
- ❾ Tensioning screw
- ❿ Ring connector
- ⓫ Scraper 52 mm
- ⓬ Segment saw blade 85 mm
- ⓭ HCS plunge saw blade 32 mm
- ⓮ HCS/HSS plunge saw blade 20 mm
- ⓯ Sanding plate
- ⓰ Sanding sheets

Package contents

- 1 multi-purpose tool PMFW 310 D2
- 1 Plunge saw blade (20 mm) Z20 C3
- 1 Plunge saw blade (32 mm) Z32 C3
- 1 sanding plate
- 1 segment saw blade Z85 C3
- 1 scraper Z52 B2
- 18 sanding sheets
- 1 dust extraction unit (3 pcs.)
- 1 carrying case
- 1 set of operating instructions

Technical details

Rated power consumption:	310 W
Rated voltage:	230 V~, 50 Hz (alternating current)
Rated no-load speed:	n_0 15000–21000 rpm
Protection class:	II/□ (double insulation)

Noise emission value:

Noise measurement value determined in accordance with EN 60745. The A-rated noise level of the tool is typically:

Noise emission values:

Sound pressure level L_{pA} :	81 dB(A)
Uncertainty K_{pA} :	3 dB
Sound power level L_{WA} :	92 dB(A)
Uncertainty K_{WA} :	3 dB

Wear hearing protection!

Total vibration value:

Total vibration values (vector total of three directions) determined in accordance with EN 60745:

Vibration emission value $a_h = 9.0 \text{ m/s}^2$
Uncertainty $K = 1.5 \text{ m/s}^2$

NOTE

- ▶ The vibration level specified in these instructions has been measured in accordance with a standardised measuring procedure and can be used for equipment comparisons. The specified vibration emission value can also be used to make an initial exposure estimate.

⚠ WARNING!

- ▶ The vibration level varies according to the use of the power tool and may sometimes be higher than the value specified in these instructions. Regular use of the power tool in such a way may cause the user to underestimate the vibration. Try to keep the vibration loads as low as possible. Measures to reduce the vibration load are, e.g. wearing gloves and limiting the working time. Wherein all states of operation must be included (e.g. times when the power tool is switched off and times where the power tool is switched on but running without load).

General Power Tool Safety Warnings



⚠ WARNING!

- ▶ Read all safety warnings and all instructions. Failure to follow the warnings and instructions may result in electric shock, fire and/or serious injury.

Save all warnings and instructions for future reference.

The term "power tool" in the warnings refers to your mains-operated (corded) power tool or battery-operated (cordless) power tool.

1. Work area safety

- Keep work area clean and well lit.** Cluttered or dark areas invite accidents.
- Do not operate power tools in explosive atmospheres, such as in the presence of flammable liquids, gases or dust.** Power tools create sparks which may ignite the dust or fumes.
- Keep children and bystanders away while operating a power tool.** Distractions can cause you to lose control.

2. Electrical safety

- Power tool plugs must match the outlet. Never modify the plug in any way. Do not use any adapter plugs with earthed (grounded) power tools.** Unmodified plugs and matching outlets will reduce risk of electric shock.
- Avoid body contact with earthed or grounded surfaces, such as pipes, radiators, ranges and refrigerators.** There is an increased risk of electric shock if your body is earthed or grounded.
- Do not expose power tools to rain or wet conditions.** Water entering a power tool will increase the risk of electric shock.
- Do not abuse the cord. Never use the cord for carrying, pulling or unplugging the power tool. Keep cord away from heat, oil, sharp edges or moving parts.** Damaged or entangled cords increase the risk of electric shock.
- When operating a power tool outdoors, use an extension cord suitable for outdoor use.** Use of a cord suitable for outdoor use reduces the risk of electric shock.
- If operating a power tool in a damp location is unavoidable, use a residual current device (RCD) protected supply.** Use of an RCD reduces the risk of electric shock.

3. Personal safety

- a) **Stay alert, watch what you are doing and use common sense when operating a power tool. Do not use a power tool while you are tired or under the influence of drugs, alcohol or medication.** A moment of inattention while operating power tools may result in serious personal injury.
- b) **Use personal protective equipment. Always wear eye protection.** Protective equipment such as dust mask, non-skid safety shoes, hard hat, or hearing protection used for appropriate conditions will reduce personal injuries.
- c) **Prevent unintentional starting. Ensure the switch is in the off-position before connecting to power source and/or battery pack, picking up or carrying the tool.** Carrying power tools with your finger on the switch or energising power tools that have the switch on invites accidents.
- d) **Remove any adjusting key or wrench before turning the power tool on.** A wrench or a key left attached to a rotating part of the power tool may result in personal injury.
- e) **Do not overreach. Keep proper footing and balance at all times.** This enables better control of the power tool in unexpected situations.
- f) **Dress properly. Do not wear loose clothing or jewellery. Keep your hair, clothing and gloves away from moving parts.** Loose clothes, jewellery or long hair can be caught in moving parts.
- g) **If devices are provided for the connection of dust extraction and collection facilities, ensure these are connected and properly used.** Use of dust collection can reduce dust-related hazards.

4. Power tool use and care

- a) **Do not force the power tool. Use the correct power tool for your application.** The correct power tool will do the job better and safer at the rate for which it was designed.
- b) **Do not use the power tool if the switch does not turn it on and off.** Any power tool that cannot be controlled with the switch is dangerous and must be repaired.
- c) **Disconnect the plug from the power source and/or the battery pack from the power tool before making any adjustments, changing accessories or storing power tools.** Such preventive safety measures reduce the risk of starting the power tool accidentally.
- d) **Store idle power tools out of the reach of children. Do not allow persons unfamiliar with the power tool or these instructions to operate the power tool.** Power tools are dangerous in the hands of untrained users.
- e) **Maintain power tools. Check for misalignment or binding of moving parts, breakage of parts and any other condition that may affect the power tools operation. If damaged, have the power tool repaired before use.** Many accidents are caused by poorly maintained power tools.
- f) **Keep cutting tools sharp and clean.** Properly maintained cutting tools with sharp cutting edges are less likely to bind and are easier to control.
- g) **Use the power tool, accessories and tool bits, etc. in accordance with these instructions, taking into account the working conditions and the work to be performed.** Use of the power tool for operations different from those intended could result in a hazardous situation.

5. Service

- a) Have your power tool serviced by a qualified repair person using only identical replacement parts. This will ensure that the safety of the power tool is maintained.

Appliance-specific safety instructions for grinders

WARNING!

- Dusts from materials such as leaded paint, some types of wood and metal can be harmful to your health.
- Contact with or inhalation of these dusts can represent a health hazard for the person operating the appliance and other people in the vicinity.
- Wear safety goggles and a protective dust mask!

Residual risks:

Even if you operate this power tool properly, there will still be residual risks. The following risks can occur in the context of the design and construction of this power tool:

- a) Lung damage, if no suitable breathing protection is worn.
- b) Hearing damage, if no suitable hearing protection is worn.
- c) Damage to health caused by vibrations if the appliance is used for extended periods or is not properly used and maintained.

WARNING!

- The power tool creates an electromagnetic field during operation. This field can, in certain circumstances, impair active or passive medical implants. To reduce the risk of fatal injuries, we recommend that people with medical implants consult their doctor and the manufacturer of the medical implant before operating this machine.

Working procedures

Working principle:

The oscillating drive causes the application tool to move back and forth at speeds of up to 21000 times a minute. This allows for precision work even in confined spaces.

Sawing/cutting:

- Use only undamaged saw blades that are in perfect working order. Bent, blunt or otherwise damaged saw blades may break.
- When sawing lightweight construction materials, follow the statutory regulations and all recommendations from the material manufacturers.
- Only soft materials such as wood, plasterboard or similar should be processed using the plunge saw process.

Sanding:

- To prolong the service life of the sanding sheets, ensure that you apply even pressure.

Assembly

Dust/chip extraction

Materials containing asbestos may not be processed. Asbestos is a known carcinogen.

⚠ WARNING! RISK OF FIRE!

- When working with electrical appliances that can be connected to a vacuum cleaner via a vacuum cleaner adapter, there is a risk of fire! In unfavourable conditions, e.g. when sparks are flying while sanding metal or metal residues in wood, wood dust in the bag of the vacuum cleaner can spontaneously ignite. This is a particular risk if the wood dust is mixed with paint residues or other chemicals and the workpiece has become hot after being worked for a long time. Therefore, avoid overheating of the material being sanded as well as the appliance. Always empty the vacuum cleaner's dust bag before taking work breaks.

Wear a dust mask!

- Always use dust extraction.
- Ensure that your workplace is adequately ventilated.
- Observe the regulations applicable in your country regarding the materials to be worked.

Connecting a dust extraction appliance

- ◆ Push the extraction duct **7** and the ring connector **10** together. Push the dust extraction device **5** onto the appliance. Fix it in place by clicking the housing attachment **6** into the notch.
- ◆ Push the hose from a suitable dust extraction appliance (e.g. a workshop vacuum cleaner) onto the adapter for external vacuum extraction.

Selecting a tool

NOTE

- ▶ The tool holder fitting with easy tool change is suitable for standard accessories.

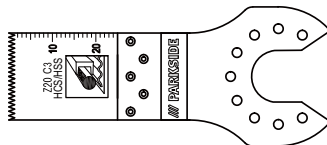

Plunge saw blade (20 mm) Z20 C3 **14**

Materials:

aluminium, copper sheets and pipes up to approx. 3 mm

Application:

cutting and shortening pipes and sheets.

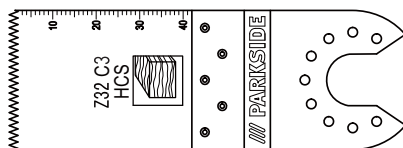

Plunge saw blade (32 mm) Z32 C3 **13**

Materials:

wood, plastic, gypsum (plaster) and other soft materials

Application:

- separation and plunge saw cuts
- sawing close to edges, even in hard to reach areas

Example: sawing of recesses in lightweight walls.

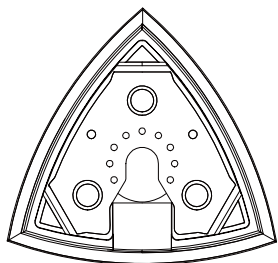

Sanding plate 15

Materials:

lumber, metal (sanding sheets included in the delivery), paints*, stone*
 *depending on the sanding sheet

Application:

sanding up to edges and hard to reach areas.

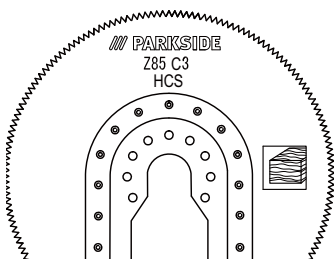

Segment saw blade Z85 C3 12

Material:

wood

Application:

- separation and plunge saw cuts
- sawing close to edges, even in hard to reach areas

Example: working parquet and other flooring materials, also with plunge cuts.

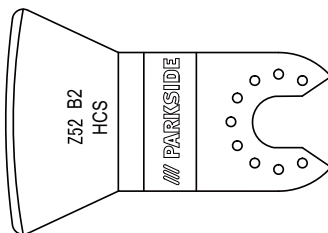

Scraper Z52 B2 11

Materials:

mortar/concrete residues, tile/carpet glue, paint/silicone residues

Application:

- removal of material residues, such as tile adhesive, when replacing damaged tiles

Changing tools

NOTE

- ▶ If you plan to use the dust collection unit, it must be connected before fitting or changing the tool (see section “Connecting a dust extraction device”).

! WARNING! RISK OF INJURY!

- Always remove the plug from the power socket before working on the power tool.
- Check that the tool is fitted firmly. Incorrectly or insecurely fitted tools can come loose during use and cause you an injury.
- If necessary, remove an already fitted tool. To do this, raise the tool release lever 1.
- Fit the tool (e.g. the plunge saw blade 13) onto the tool holder.

NOTE

- ▶ You can fit the tools in any snap position on the tool holder.
- Lock the tool into place by pushing the tool release lever 1 back down again.

Fitting the sanding sheet onto the sanding plate

Attaching:

- ◆ Sanding sheets **16** are attached to the sanding pad **15** by means of the hook and pile fastening.

NOTE

- ▶ Before fitting a new sanding sheet **16**, remove any dust and dirt from the sanding pad **15**.
 - ▶ Note that the holes for dust extraction from sanding sheet **16** and sanding pad **15** are aligned.
- ◆ Position the sanding sheet **16** flush on one side of the sanding pad **15**, then place the sanding sheet on the sanding plate.

Operation

Switching on and off

Switching on:

- ◆ Push the ON/OFF switch **2** forwards to switch the appliance on.

Switching off:

- ◆ Push the ON/OFF switch **2** backwards to switch the appliance off.

Selecting oscillation speed

- ◆ Use the speed adjustment wheel **3** to set the required oscillation speed.
Level 1: low speed
Level 6: high speed

NOTE

- ▶ The required speed depends on the material being worked and on the working conditions and can be determined through practical tests.

Maintenance and cleaning



WARNING! RISK OF INJURY!

Always remove the plug from the power socket before working on the power tool.

- Do not use any sharp objects to clean the appliance. Do not allow any liquids to get into the appliance. This can damage the appliance.
- Clean the appliance regularly, preferably immediately after completion of the work.
- Clean the housing with a dry cloth – do NOT use petrol, solvents or cleaners that can attack the plastic.
- A vacuum cleaner is required for thorough cleaning of the appliance.
- Ventilation openings must never be obstructed.
- Remove any adhering grinding dust with a brush.

NOTE

- ▶ Replacement parts not listed (such as carbon brushes, switches and replacement batteries) can be ordered via our service hotline.

Kompersnass Handels GmbH warranty

Dear Customer,

This appliance has a 3-year warranty valid from the date of purchase. If this product has any faults, you, the buyer, have certain statutory rights. Your statutory rights are not restricted in any way by the warranty described below.

Warranty conditions

The validity period of the warranty starts from the date of purchase. Please keep your original receipt in a safe place. This document will be required as proof of purchase.

If any material or production fault occurs within three years of the date of purchase of the product, we will either repair or replace the product for you at our discretion. This warranty service is dependent on you presenting the defective appliance and the proof of purchase (receipt) and a short written description of the fault and its time of occurrence.

If the defect is covered by the warranty, your product will either be repaired or replaced by us. The repair or replacement of a product does not signify the beginning of a new warranty period.

Warranty period and statutory claims for defects

The warranty period is not prolonged by repairs effected under the warranty. This also applies to replaced and repaired components. Any damage and defects present at the time of purchase must be reported immediately after unpacking. Repairs carried out after expiry of the warranty period shall be subject to a fee.

Scope of the warranty

This appliance has been manufactured in accordance with strict quality guidelines and inspected meticulously prior to delivery.

The warranty covers material faults or production faults. The warranty does not extend to product parts subject to normal wear and tear or fragile parts such as switches, batteries, baking moulds or parts made of glass.

The warranty does not apply if the product has been damaged, improperly used or improperly maintained. The directions in the operating instructions for the product regarding proper use of the product are to be strictly followed. Uses and actions that are discouraged in the operating instructions or which are warned against must be avoided.

This product is intended solely for private use and not for commercial purposes. The warranty shall be deemed void in cases of misuse or improper handling, use of force and modifications/repairs which have not been carried out by one of our authorised Service centres.

Warranty claim procedure

To ensure quick processing of your case, please observe the following instructions:

- Please have the till receipt and the item number (e.g. IAN 12345) available as proof of purchase.
- You will find the item number on the type plate, an engraving on the front page of the instructions (bottom left), or as a sticker on the rear or bottom of the appliance.
- If functional or other defects occur, please contact the service department listed either by **telephone** or by **e-mail**.
- You can return a defective product to us free of charge to the service address that will be provided to you. Ensure that you enclose the proof of purchase (till receipt) and information about what the defect is and when it occurred.

NOTE

- ▶ For Parkside and Florabest tools, please send us only the defective item without the accessories (e.g. battery, storage case, assembly tools, etc.).



You can download these instructions along with many other manuals, product videos and software on www.lidl-service.com.

Service

⚠ WARNING!

- ▶ **Have the power tool repaired by the service centre or a qualified electrician and only using genuine replacement parts.** This will ensure that the safety of the appliance is maintained.
- ▶ **Always ensure that the power plug or the mains cable is replaced only by the manufacturer of the appliance or by an approved customer service provider.** This will ensure that the safety of the appliance is maintained.

GB Service Great Britain
Tel.: 0871 5000 720 (£ 0.10/Min.)
E-Mail: kompernass@lidl.co.uk

IE Service Ireland
Tel.: 1890 930 034
(0,08 EUR/Min., (peak))
(0,06 EUR/Min., (off peak))
E-Mail: kompernass@lidl.ie

CY Service Cyprus
Tel.: 8009 4409
E-Mail: kompernass@lidl.com.cy

IAN 290752

Importer

Please note that the following address is not the service address. Please use the service address provided in the operating instructions.

KOMPERNASS HANDELS GMBH
BURGSTRASSE 21
DE-44867 BOCHUM
GERMANY
www.kompernass.com

Disposal



The packaging is made from environmentally friendly material and can be disposed of at your local recycling plant.



Do not dispose of power tools in your normal household waste!

European Directive 2012/19/EU requires that worn-out power tools be collected separately and recycled in an environmentally compatible manner.

Translation of the original Conformity Declaration

We, KOMPERNASS HANDELS GMBH, documents officer: Mr. Semi Uguzlu, BURGSTR. 21, DE - 44867 BOCHUM, GERMANY, hereby declare that this product complies with the following standards, normative documents and EC directives:

**Machinery Directive
(2006/42/EC)**

**EMC (Electromagnetic Compatibility)
(2014/30/EU)**

**RoHS Directive
(2011/65/EU)***

* The sole responsibility for issuing this declaration carries the manufacturer. The object of the declaration described above is in conformity with Directive 2011/65/EU of the European Parliament and of the Council of 8 June 2011 on the restriction of use of certain hazardous substances in electrical and electronic equipment.

Applied harmonised standards:

EN 60745-1:2009+A11
EN 60745-2-4:2009+A11
EN 55014-1:2006+A1+A2
EN 55014-2:2015
EN 61000-3-2:2014
EN 61000-3-3:2013

Type/appliance designation:
Multi-purpose tool PMFW 310 D2

Year of manufacture: 08-2017
Serial number: IAN 290752

Bochum, 28/08/2017

A handwritten signature in black ink, appearing to read 'Semi Uguzlu'.

Semi Uguzlu
- Quality Manager -

The right to effect technical changes in the context of further development is reserved.

Περιεχόμενα

Εισαγωγή	12
Προβλεπόμενη χρήση	12
Εξοπλισμός	12
Παραδοτέος εξοπλισμός.....	12
Τεχνικά χαρακτηριστικά	12
Γενικές υποδείξεις ασφαλείας για ηλεκτρικά εργαλεία	13
1. Ασφάλεια στο χώρο εργασίας.....	13
2. Ηλεκτρική ασφάλεια.....	13
3. Ασφάλεια ατόμων	14
4. Χρήση και χειρισμός του ηλεκτρικού εργαλείου	14
5. Σέρβις	15
Συγκεκριμένες υποδείξεις ασφαλείας για λειαντήρες	15
Υποδείξεις εργασίας	15
Συναρμολόγηση	16
Αναρρόφηση σκόνης/ρινιδιών	16
Σύνδεση διάταξης αναρρόφησης της σκόνης	16
Επιλογή εργαλείου χρήσης	16
Αλλαγή εργαλείου χρήσης.....	17
Τοποθέτηση γυαλόχαρτου στην πλάκα λείανσης	18
Θέση σε λειτουργία	18
Ενεργοποίηση/Απενεργοποίηση.....	18
Προεπιλογή αριθμού ταλαντώσεων	18
Συντήρηση και καθαρισμός	18
Εγγύηση της Kompagnass Handels GmbH	19
Σέρβις	20
Εισαγωγέας	20
Απόρριψη	20
Μετάφραση της Πρωτότυπης Δήλωση συμμόρφωσης	21

ΠΟΛΥΕΡΓΑΛΕΙΟ PMFW 310 D2

Εισαγωγή

Σας συγχαίρουμε για την αγορά της νέας σας συσκευής. Αποφασίσατε έτσι για την απόκτηση ενός προϊόντος υψηλής ποιότητας. Οι οδηγίες χρήσης είναι τμήμα αυτού του προϊόντος. Περιέχουν σημαντικές υποδείξεις για την ασφάλεια, τη χρήση και την απόρριψη. Πριν από τη χρήση του προϊόντος, εξοικειωθείτε με όλες τις υποδείξεις χειρισμού και ασφάλειας. Χρησιμοποιείτε το προϊόν μόνο όπως περιγράφεται και για τους αναφερόμενους τομείς χρήσης. Παραδώστε όλα τα έγγραφα σε περίπτωση παράδοσης του προϊόντος σε τρίτους.

Προβλεπόμενη χρήση

Η συσκευή προορίζεται για κοπή, αποκοπή και λείανση. Γίνεται, κατά προτίμηση, επεξεργασία των ακόλουθων υλικών: Ξύλου, πλαστικού, γυψοσανίδων, ελαφριών και μη σιδηρούχων μετάλλων, στοιχείων στήριξης (π.χ. καρφιών, βιδών) και πλακιδίων τοίχου. Ενδείκνυται ιδιαίτερα για εργασίες κοντά στο περιθώριο, καθώς και για την εξομάλυνση ακμών σε πολλές συνεχόμενες επιφάνειες. Κάθε άλλη χρήση ή μετατροπή της συσκευής ισχύει ως μη σύμφωνη με τους κανονισμούς και ενέχει σημαντικούς κινδύνους ατυχημάτων. Για βλάβες που προέρχονται από ακατάλληλη χρήση δεν αναλαμβάνουμε καμία ευθύνη. Η συσκευή δεν προορίζεται για επαγγελματική χρήση.

Εξοπλισμός

- 1 Μοχλός απασφάλισης εργαλείου
- 2 Διακόπτης ON/OFF
- 3 Τροχίσκος προεπιλογής αριθμού ταλαντώσεων
- 4 Καλώδιο δικτύου
- 5 Αναρρόφηση σκόνης (3 τεμ.)
- 6 Στερέωση περιβλήματος
- 7 Κανάλι αναρρόφησης
- 8 Οπή αερισμού
- 9 Βίδα σύσφιξης
- 10 Δακτυλιοειδής σύνδεση
- 11 Ξέστρο 52 mm
- 12 Τμηματική πριονολάμα 85 mm
- 13 Λάμα κοπής εμβύθισης HCS 32 mm

- 14 Λάμα κοπής εμβύθισης HCS/HSS 20 mm
- 15 Πλάκα λείανσης
- 16 Γυαλόχαρτα

Παραδοτέος εξοπλισμός

- 1 Πολυεργαλείο PMFW 310 D2
- 1 Λάμα κοπής εμβύθισης (20 mm) Z20 C3
- 1 Λάμα κοπής εμβύθισης (32 mm) Z32 C3
- 1 Πλάκα λείανσης
- 1 Τμηματική πριονολάμα Z85 C3
- 1 Ξέστρο Z52 B2
- 18 Γυαλόχαρτα
- 1 Διάταξη αναρρόφησης σκόνης (3 τεμ.)
- 1 Βαλιτσάκι μεταφοράς
- 1 Οδηγίες χρήσης

Τεχνικά χαρακτηριστικά

Κατανάλωση μέτρησης: 310 W

Τάση μέτρησης: 230 V~, 50 Hz
(εναλλασσόμενο ρεύμα)

Αριθμός στροφών
ρελαντί μέτρησης: n_0 15000 - 21000 min⁻¹

Κατηγορία
προστασίας: II/⊠ (διπλή μόνωση)

Τιμή εκπομπών θορύβου:

Τιμή μέτρησης για θόρυβο διακριβωμένη σύμφωνα με το EN 60745. Το επίπεδο θορύβου A-στάθμισης του ηλεκτρικού εργαλείου ανέρχεται συνήθως:

Εκπομπές θορύβου:

Στάθμη ηχητικής πίεσης L_{PA} : 81 dB(A)

Αβεβαιότητα K_{PA} : 3 dB

Στάθμη ηχητικής ισχύος L_{WA} : 92 dB(A)

Αβεβαιότητα K_{WA} : 3 dB

Φοράτε προστασία για την ακοή!

Συνολική τιμή κραδασμών:

Ολικές τιμές κραδασμών (διανυσματικό άθροισμα τριών κατευθύνσεων) υπολογισμένες κατά EN 60745:

Τιμή εκπομπής κραδασμών $a_h = 9,0 \text{ m/s}^2$

Αβεβαιότητα $K = 1,5 \text{ m/s}^2$

ΥΠΟΔΕΙΞΗ

- ▶ Το αναφερόμενο σε αυτές τις οδηγίες επίπεδο κραδασμών έχει μετρηθεί σύμφωνα με μια τυποποιημένη διαδικασία μέτρησης και μπορεί να χρησιμοποιείται για τη σύγκριση συσκευών. Η αναφερόμενη τιμή εκπομπής κραδασμών μπορεί επίσης να χρησιμοποιείται για μια αρχική εκτίμηση της έκθεσης

⚠ ΠΡΟΕΙΔΟΠΟΙΗΣΗ!

- ▶ Το επίπεδο κραδασμών θα αλλάζει σύμφωνα με τη χρήση του ηλεκτρικού εργαλείου και σε ορισμένες περιπτώσεις μπορεί να βρίσκεται πάνω από την αναφερόμενη σε αυτές τις οδηγίες τιμή. Το φορτίο κραδασμών θα μπορούσε να υποτιμηθεί, εάν το ηλεκτρικό εργαλείο χρησιμοποιείται τακτικά με αυτό τον τρόπο. Προσπαθείτε να κρατάτε την επιβάρυνση λόγω δονήσεων όσο το δυνατόν μικρότερη. Παραδειγματικά μέτρα μείωσης της επιβάρυνσης λόγω δονήσεων είναι η χρήση γαντιών κατά τη χρήση του εργαλείου και ο περιορισμός του χρόνου εργασίας. Εδώ πρέπει να συνυπολογίζονται όλα τα μέρη του κύκλου εργασίας (παραδείγματος χάριν χρόνοι, κατά τους οποίους το ηλεκτρικό εργαλείο είναι απενεργοποιημένο, και χρόνοι, κατά τους οποίους είναι μεν ενεργοποιημένο, αλλά λειτουργεί χωρίς φορτίο).

Γενικές υποδείξεις ασφαλείας για ηλεκτρικά εργαλεία



⚠ ΠΡΟΕΙΔΟΠΟΙΗΣΗ!

- ▶ Διαβάστε όλες τις υποδείξεις ασφαλείας και τις οδηγίες. Παραλείψεις κατά την τήρηση των υποδείξεων ασφαλείας και των οδηγιών μπορούν να προκαλέσουν ηλεκτροπληξία, πυρκαγιά και/ή σοβαρούς τραυματισμούς.

Φυλάξτε όλες τις υποδείξεις ασφαλείας και τις οδηγίες για το μέλλον.

Ο χρησιμοποιούμενος σε αυτές τις υποδείξεις ασφαλείας όρος «Ηλεκτρικό εργαλείο» αναφέρεται σε ηλεκτρικά εργαλεία (με καλώδιο) που λειτουργούν με ρεύμα και σε ηλεκτρικά εργαλεία (χωρίς καλώδιο) που λειτουργούν μέσω συσσωρευτή.

1. Ασφάλεια στο χώρο εργασίας

- Διατηρείτε το χώρο εργασίας σας καθαρό και καλά φωτισμένο. Η ακαταστασία και οι μη φωτισμένοι χώροι εργασίας μπορούν να οδηγήσουν σε ατυχήματα.
- Μην εργάζεστε με το ηλεκτρικό εργαλείο σε περιβάλλον, όπου υπάρχει κίνδυνος έκρηξης, εύφλεκτα υγρά, αέρια ή σκόνες. Τα ηλεκτρικά εργαλεία δημιουργούν σπινθήρες, οι οποίοι μπορούν να προκαλέσουν ανάφλεξη στη σκόνη ή στους ατμούς.
- Κρατάτε τα παιδιά και άλλα άτομα μακριά κατά τη χρήση του ηλεκτρικού εργαλείου. Σε περίπτωση διάσπασης της προσοχής μπορεί να χάσετε τον έλεγχο της συσκευής.

2. Ηλεκτρική ασφάλεια

- Το βύσμα σύνδεσης του ηλεκτρικού εργαλείου πρέπει να ταιριάζει στην πρίζα. Το βύσμα δεν επιτρέπεται να τροποποιηθεί με κανέναν τρόπο. Μην χρησιμοποιείτε βύσματα ανταπτόρων μαζί με γειωμένα ηλεκτρικά εργαλεία. Τα βύσματα που δεν έχουν τροποποιηθεί και οι κατάλληλες πρίζες μειώνουν τον κίνδυνο ηλεκτροπληξίας.
- Αποφεύγετε τη σωματική επαφή με γειωμένες επιφάνειες, όπως σωλήνες, θερμομαντικά σώματα, εστίες και ψυγεία. Υπάρχει αυξημένος κίνδυνος λόγω ηλεκτροπληξίας όταν το σώμα σας είναι γειωμένο.
- Κρατάτε τα ηλεκτρικά εργαλεία μακριά από βροχή ή υγρασία. Η διείσδυση νερού σε μια ηλεκτρική συσκευή αυξάνει τον κίνδυνο ηλεκτροπληξίας.
- Μην χρησιμοποιείτε το καλώδιο άσκοπα, π.χ. για να μεταφέρετε το ηλεκτρικό εργαλείο, να το κρεμάσετε ή για να τραβήξετε το βύσμα από την πρίζα. Κρατάτε το καλώδιο μακριά από υψηλές θερμοκρασίες, λάδια, αιχμηρές άκρες ή κινούμενα τμήματα της συσκευής.

- Τα φθαρμένα ή μερδεμένα καλώδια αυξάνουν τον κίνδυνο ηλεκτροπληξίας.
- ε) Όταν εργάζεστε με ένα ηλεκτρικό εργαλείο σε εξωτερικό χώρο, χρησιμοποιείτε μόνο καλώδια επέκτασης, τα οποία έχουν εγκριθεί για εξωτερικούς χώρους. Η χρήση κατάλληλου καλωδίου επέκτασης για εξωτερικό χώρο μειώνει τον κίνδυνο ηλεκτροπληξίας.
- στ) Εάν δεν μπορεί να αποφευχθεί η λειτουργία του ηλεκτρικού εργαλείου σε υγρό περιβάλλον, χρησιμοποιείτε διακόπτη ασφαλείας. Η χρήση διακόπτη ασφαλείας μειώνει τον κίνδυνο ηλεκτροπληξίας.

3. Ασφάλεια από μων

- α) Να είστε πάντα προσεκτικοί, προσέχετε τι κάνετε και χρησιμοποιείτε τη λογική όταν εργάζεστε με ένα ηλεκτρικό εργαλείο. Μη χρησιμοποιείτε ηλεκτρικά εργαλεία εάν είστε κουρασμένοι ή υπό την επήρεια ναρκωτικών, αλκοόλ ή φαρμάκων. Ένα μόνο λεπτό απροσεξίας κατά τη χρήση του ηλεκτρικού εργαλείου αρκεί για να οδηγήσει σε σοβαρούς τραυματισμούς.
- β) Φοράτε ατομικό προστατευτικό εξοπλισμό και πάντα γυαλιά προστασίας. Όταν φοράτε ατομικό προστατευτικό εξοπλισμό, όπως μάσκα για τη σκόνη, αντιολισθητικά υποδήματα ασφαλείας, κράνος ή προστασία για την ακοή, ανάλογα με το είδος και τη χρήση του ηλεκτρικού εργαλείου, μειώνεται ο κίνδυνος τραυματισμών.
- γ) Αποφεύγετε μια μη ηθελημένη θέση σε λειτουργία. Βεβαιώστε ότι το ηλεκτρικό εργαλείο έχει απενεργοποιηθεί, προτού το συνδέσετε στην τροφοδοσία ρεύματος και/ή το συσσωρευτή, το σηκώσετε ή το μεταφέρετε. Όταν μεταφέρετε το ηλεκτρικό εργαλείο και έχετε το δάχτυλο στο διακόπτη ή εάν έχετε συνδέσει την ήδη ενεργοποιημένη συσκευή στην παροχή ρεύματος, αυτό μπορεί να οδηγήσει σε ατυχήματα.
- δ) Απομακρύνετε εργαλεία ρύθμισης ή μηχανικά κλειδιά πριν ενεργοποιήσετε το ηλεκτρικό εργαλείο. Ένα εργαλείο ή κλειδί, το οποίο βρίσκεται σε ένα περιστρεφόμενο τμήμα της συσκευής, μπορεί να οδηγήσει σε τραυματισμούς.

- ε) Αποφεύγετε μια λάθος στάση του σώματος. Φροντίστε για μια ασφαλή στάση και διατηρείτε πάντα την ισορροπία. Έτσι μπορείτε να ελέγχετε το ηλεκτρικό εργαλείο καλύτερα σε μη αναμενόμενες καταστάσεις.
- στ) Φοράτε κατάλληλο ρουχισμό. Μη φοράτε μακριά ρούχα ή κοσμήματα. Κρατάτε τα μαλλιά, τα ρούχα και τα γάντια μακριά από κινούμενα τμήματα. Τα χαλαρά ρούχα, τα κοσμήματα ή τα μακριά μαλλιά μπορούν να πιαστούν από κινούμενα τμήματα.
- ζ) Εάν μπορούν να συναρμολογηθούν διατάξεις απορρόφησης και συλλογής σκόνης, βεβαιώστε ότι αυτές έχουν συνδεθεί και χρησιμοποιούνται σωστά. Η χρήση μιας διάταξης απορρόφησης σκόνης μπορεί να μειώσει τους κινδύνους από τη σκόνη.

4. Χρήση και χειρισμός του ηλεκτρικού εργαλείου

- α) Μην υπερφορτώνετε τη συσκευή. Χρησιμοποιείτε για την εργασία σας το αντίστοιχο ηλεκτρικό εργαλείο. Με το κατάλληλο ηλεκτρικό εργαλείο εργάζεστε καλύτερα και ασφαλέστερα στο δοθέν πεδίο απόδοσης.
- β) Μη χρησιμοποιείτε ηλεκτρικά εργαλεία, των οποίων ο διακόπτης είναι ελαττωματικός. Ένα ηλεκτρικό εργαλείο, το οποίο δεν μπορεί πλέον να ενεργοποιηθεί ή απενεργοποιηθεί, είναι επικίνδυνο και πρέπει να επισκευαστεί.
- γ) Τραβάτε το βύσμα από την πρίζα και/ή απομακρύνετε το συσσωρευτή πριν διεξάγετε ρυθμίσεις στη συσκευή, πριν αλλάξετε εξαρτήματα ή πριν φυλάξετε τη συσκευή. Αυτό το μέτρο ασφαλείας εμποδίζει τη μη ηθελημένη εκκίνηση του ηλεκτρικού εργαλείου.
- δ) Φυλάτε τα μη χρησιμοποιούμενα ηλεκτρικά εργαλεία εκτός εμβέλειας των παιδιών. Μη επιτρέπετε να χρησιμοποιούν τη συσκευή άτομα, τα οποία δεν έχουν εξοικειωθεί μαζί της ή δεν έχουν διαβάσει αυτές τις οδηγίες. Τα ηλεκτρικά εργαλεία είναι επικίνδυνα όταν χρησιμοποιούνται από άπειρα άτομα.

ε) Φροντίζετε τα ηλεκτρικά εργαλεία με προσοχή. Ελέγχετε εάν τα κινούμενα τμήματα λειτουργούν σωστά και δεν κολλάνε, εάν κάποια μέρη έχουν σπάσει ή παρουσιάζουν τέτοια βλάβη, ώστε να επηρεάζεται η λειτουργία του ηλεκτρικού εργαλείου. Τα εξαρτήματα με βλάβη πρέπει να επισκευάζονται πριν από τη χρήση της συσκευής. Η αιτία πολλών ατυχημάτων οφείλεται στην κακή συντήρηση των ηλεκτρικών εργαλείων.

στ) Διατηρείτε τα εργαλεία κοπής αιχμηρά και καθαρά. Τα προσεκτικά φροντισμένα εργαλεία κοπής με αιχμηρές ακμές κοπής κολλάνε λιγότερο και είναι ευκολότερα στο χειρισμό.

ζ) Χρησιμοποιείτε το ηλεκτρικό εργαλείο, τα εξαρτήματα, τα εργαλεία χρήσης, κλπ., σύμφωνα με αυτές τις οδηγίες. Λαμβάνετε υπόψη τις συνθήκες εργασίας και την προς διεξαγωγή ενέργεια. Η χρήση ηλεκτρικών εργαλείων για διαφορετικές από τις προβλεπόμενες χρήσεις μπορεί να οδηγήσει σε επικίνδυνες καταστάσεις.

5. Σέρβις

α) Το ηλεκτρικό σας εργαλείο πρέπει να επισκευάζεται μόνο από εξειδικευμένο ειδικό προσωπικό και μόνο με γνήσια ανταλλακτικά. Έτσι διατηρείται η ασφάλεια του ηλεκτρικού εργαλείου.

Συγκεκριμένες υποδείξεις ασφαλείας για λειαντήρες

ΠΡΟΕΙΔΟΠΟΙΗΣΗ!

- Σκόνες από υλικά, όπως μιογιά που περιέχει μόλυβδο, ορισμένα είδη ξύλου και μέταλλο, μπορεί να είναι επιβλαβείς για την υγεία.
- Η επαφή ή η εισπνοή αυτών των σκονών μπορεί να αποτελέσει κίνδυνο για το χειριστή ή για άτομα, τα οποία βρίσκονται κοντά.
- Φοράτε γυαλιά προστασίας και μάσκα προστασίας από τη σκόνη!

Λοιποί κίνδυνοι:

Ακόμα και εάν χειρίζεστε αυτό το ηλεκτρικό εργαλείο σύμφωνα με τις προδιαγραφές, συνεχίζουν να υφίστανται διάφοροι κίνδυνοι. Οι ακόλουθοι κίνδυνοι μπορεί να προκύψουν σε σχέση με τον τύπο και την έκδοση αυτού του ηλεκτρικού εργαλείου:

- α) Βλάβες στους πνεύμονες στην περίπτωση που δεν χρησιμοποιείται κατάλληλη προστασία για την αναπνοή.
- β) Βλάβες στην ακοή στην περίπτωση που δεν χρησιμοποιείται κατάλληλη προστασία για την ακοή.
- γ) Βλάβες στην υγεία, οι οποίες προκύπτουν από εκπομπές κραδασμών, στην περίπτωση που η συσκευή χρησιμοποιείται για μεγαλύτερο χρονικό διάστημα ή δεν γίνεται σωστός χειρισμός και συντήρηση.

ΠΡΟΕΙΔΟΠΟΙΗΣΗ!

- Αυτό το ηλεκτρικό εργαλείο δημιουργεί, κατά τη διάρκεια της λειτουργίας, ένα ηλεκτρομαγνητικό πεδίο. Αυτό το πεδίο μπορεί υπό ορισμένες συνθήκες να επηρεάσει ενεργά ή παθητικά ιατρικά εμφυτεύματα. Προς αποφυγή κινδύνου σοβαρών ή θανατηφόρων τραυματισμών, συστήνουμε τα άτομα με ιατρικά εμφυτεύματα να συμβουλευούνται το γιατρό και τον κατασκευαστή του ιατρικού εμφυτεύματος, προτού χρησιμοποιήσουν το μηχάνημα.

Υποδείξεις εργασίας

Αρχή εργασίας:

Μέσω της κίνησης ταλάντωσης, το εργαλείο ταλαντώνεται πέρα - δώθε έως και 21.000 φορές ανά λεπτό. Έτσι, διευκολύνεται μια εργασία με ακρίβεια στους πιο στενούς χώρους.

Κοπή/Αποκοπή:

- Χρησιμοποιείτε μόνο προιονολάμες που δεν έχουν υποστεί φθορά και λειτουργούν άψογα. Προιονολάμες που είναι λυγισμένες, μη κοφτερές ή έχουν άλλες φθορές μπορεί να σπάσουν.
- Προσέχετε, κατά την κοπή ελαφρών οικοδομικών υλικών, τους νομικούς κανονισμούς και τις συστάσεις των κατασκευαστών υλικών.

- Κατά τη διαδικασία κοπής με βύθιση, επιτρέπεται επεξεργασία μόνο μαλακών υλικών, όπως ξύλο, γυψοσανίδες και παρόμοια!

Λείανση:

- Προσέχετε για μια ομοιόμορφη πίεση, ώστε να αυξάνετε τη διάρκεια ζωής των φύλλων λείανσης.

Συναρμολόγηση

Αναρρόφηση σκόνης/ρινιδιών

Δεν επιτρέπεται να γίνεται επεξεργασία υλικών, τα οποία περιέχουν αμιάντο. Ο αμιάντος θεωρείται καρκινογόνος.

⚠ ΠΡΟΕΙΔΟΠΟΙΗΣΗ! ΚΙΝΔΥΝΟΣ ΠΥΡΚΑΓΙΑΣ!

- Κατά την εργασία με ηλεκτρικές συσκευές που συνδέονται μέσω μιας διάταξης αναρρόφησης σκόνης με την ηλεκτρική αναρροφητική σκούπα, υπάρχει κίνδυνος πυρκαγιάς! Υπό δυσμενείς συνθήκες, όπως π.χ. κατά τη λείανση μεταλλικών υπολειμμάτων σε ξύλο, ενδέχεται η σκόνη ξύλου να αυτοαναφλεχθεί στο σάκο συλλογής σκόνης. Αυτό μπορεί κυρίως να συμβεί εάν η σκόνη ξύλου έχει αναμειχθεί με υπολείμματα βογιγιάς ή άλλες χημικές ουσίες και το προϊόν λείανσης έχει υψηλή θερμοκρασία λόγω μακράς επεξεργασίας. Για το λόγο αυτό, αποφεύγετε οπωσδήποτε υπερθέρμανση του προϊόντος λείανσης και της συσκευής. Αδειάζετε πάντα, πριν από διαλείμματα εργασίας, το σάκο σκόνης της αναρροφητικής διάταξης.

Φοράτε μάσκα προστασίας από τη σκόνη!

- Χρησιμοποιείτε πάντα διάταξη αναρρόφησης της σκόνης.
- Φροντίζετε για καλό αερισμό του χώρου εργασίας.
- Τηρείτε τις ισχύουσες στη χώρα σας προδιαγραφές για τα υλικά προς επεξεργασία.

Σύνδεση διάταξης αναρρόφησης της σκόνης

- ◆ Συνδέστε μαζί τα εξαρτήματα Κανάλι αναρρόφησης **7** και Δακτυλιοειδής σύνδεση **10**. Τοποθετήστε τη διάταξη αναρρόφησης της σκόνης **5** επάνω στη συσκευή. Στερεώστε την μαγκώνοντας τη στερέωση περιβλήματος **6** στην εγκοπή.
- ◆ Ωθήστε τον εύκαμπο σωλήνα μιας αντίστοιχης διάταξης αναρρόφησης σκόνης (π.χ. μιας αναρροφητικής σκούπας συνεργείου) στον αντάπτορα αναρρόφησης.

Επιλογή εργαλείου χρήσης

ΥΠΟΔΕΙΞΗ

- ▶ Η υποδοχή εργαλείων με εύκολη αλλαγή εργαλείου είναι κατάλληλη για συνηθισμένα αξεσουάρ.

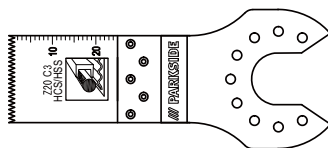

Λάμα κοπής εμβύθισης (20 mm) Z20 C3 **14**

Υλικά:

Ελάσματα και σωλήνες έως περ. 3 mm από αλουμίνιο, χαλκό

Χρήση:

Αποκοπή και κοπή σωλήνων και ελασμάτων.

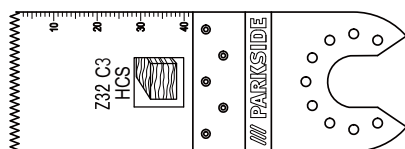

Λάμα κοπής εμβύθισης (32 mm) Z32 C3 **16**

Υλικά:

Ξύλο, πλαστικό, γύψος και άλλα μαλακά υλικά

Χρήση:

- Αποκοπές και κοπές εμβύθισης
- κοπές κοντά στο περιθώριο, ακόμα και σε σημεία με δύσκολη πρόσβαση

Παράδειγμα: Κοπή σε εσοχές τοίχων ελαφριάς κατασκευής.

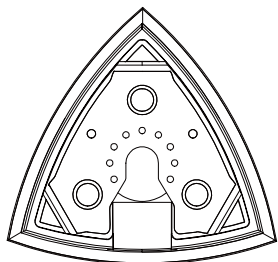

Πλάκα λείανσης **15**

Υλικά:

Ξύλο, μέταλλο (τα γυαλόχαρτα περιλαμβάνονται στο σύνολο παράδοσης), χρώμα*, πέτρα*

* ανάλογα με το γυαλόχαρτο

Χρήση:

Λείανση σε άκρες και σημεία με δύσκολη πρόσβαση.

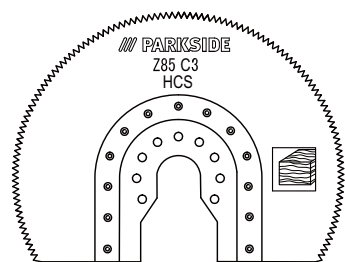

Τμηματική πριονόλαμα Z85 C3 **12**

Υλικά:

Ξύλο

Χρήση:

- Αποκοπές και κοπές εμβύθισης
- κοπές κοντά στο περιθώριο, ακόμα και σε σημεία με δύσκολη πρόσβαση

Παράδειγμα: Επεξεργασία παρκέ, μεταξύ άλλων επιστρώσεις δαπέδων, και με κοπές εμβύθισης.

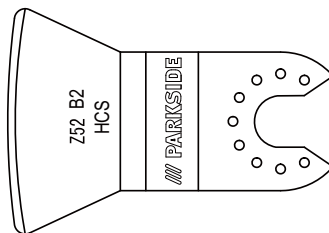

Ξέστρο Z52 B2 **11**

Υλικά:

Υπολείμματα μπετόν, κόλλα πλακιδίων/μοκετών, υπολείμματα χρωμάτων/σιλικόνης

Χρήση:

- Απομάκρυνση υπολειμμάτων υλικών, για παράδειγμα κόλλας πλακιδίων κατά την αλλαγή χαλασμένων πλακιδίων.

Αλλαγή εργαλείου χρήσης

ΥΠΟΔΕΙΞΗ

- ▶ Εάν θέλετε να χρησιμοποιήσετε τη διάταξη αναρρόφησης σκόνης, πρέπει να τη συνδέσετε πριν τη συναρμολόγηση του εργαλείου χρήσης (βλ. Κεφάλαιο «Σύνδεση διάταξης αναρρόφησης της σκόνης»).

⚠ ΠΡΟΕΙΔΟΠΟΙΗΣΗ! ΚΙΝΔΥΝΟΣ ΤΡΑΥΜΑΤΙΣΜΟΥ!

- Πριν από όλες τις εργασίες στο ηλεκτρικό εργαλείο, τραβάτε το βύσμα από την πρίζα.

- Ελέγχετε το εργαλείο χρήσης για σταθερή έδραση. Εργαλεία χρήσης που έχουν στερεωθεί λάθος ή χωρίς ασφάλεια μπορεί να λασκάρουν κατά τη λειτουργία και να σας τραυματίσουν.
- Απομακρύνετε ενδεχομένως ένα ήδη συναρμολογημένο εργαλείο χρήσης. Για το σκοπό αυτό, γυρίστε προς τα επάνω το μοχλό απασφάλισης εργαλείου ①.
- Τοποθετήστε το εργαλείο χρήσης (π.χ. λάμα κοπής εμβύθισης ⑬) στην υποδοχή εργαλείου.

ΥΠΟΔΕΙΞΗ

- ▶ Μπορείτε να τοποθετήσετε τα εργαλεία χρήσης σε επιθυμητές θέσεις ασφάλισης στην υποδοχή εργαλείου.
- Στερεώνετε πάλι το εργαλείο χρήσης πιέζοντας πάλι το μοχλό απασφάλισης εργαλείου ① προς τα κάτω.

Τοποθέτηση γυαλόχαρτου στην πλάκα λείανσης

Τοποθέτηση:

- ◆ Μπορείτε να τοποθετήσετε το γυαλόχαρτο ⑯ στην πλάκα λείανσης ⑮ με τη βοήθεια του σκρατς.

ΥΠΟΔΕΙΞΗ

- ▶ Πριν από τη στερέωση ενός νέου γυαλόχαρτου ⑯, απομακρύνετε σκόνες και ρύπους από την πλάκα λείανσης ⑮.
- ▶ Προσέξτε, ώστε οι οπές για αναρρόφηση σκόνης του γυαλόχαρτου και της πλάκας λείανσης να είναι η μια επάνω στην άλλη.

Απομάκρυνση:

- ◆ Αφαιρέστε το γυαλόχαρτο απλά από την πλάκα λείανσης ⑮.

Θέση σε λειτουργία Ενεργοποίηση/Απενεργοποίηση

Ενεργοποίηση:

- ◆ Για να ενεργοποιήσετε τη συσκευή, ωθήστε το διακόπτη ON/OFF ② προς τα εμπρός.

Απενεργοποίηση:

- ◆ Για να απενεργοποιήσετε τη συσκευή, ωθήστε το διακόπτη ON/OFF ② προς τα πίσω.

Προεπιλογή αριθμού ταλαντώσεων

- ◆ Επιλέξτε με τον τροχίσκο προεπιλογής αριθμού ταλαντώσεων ③ τον απαιτούμενο αριθμό ταλαντώσεων.
Βαθμίδα 1: χαμηλός αριθμός ταλαντώσεων
Βαθμίδα 6: υψηλός αριθμός ταλαντώσεων

ΥΠΟΔΕΙΞΗ

- ▶ Ο απαιτούμενος αριθμός ταλαντώσεων εξαρτάται από το υλικό και τις συνθήκες εργασίας και μπορεί να καθοριστεί μέσω πρακτικής δοκιμής.

Συντήρηση και καθαρισμός



ΠΡΟΕΙΔΟΠΟΙΗΣΗ! ΚΙΝΔΥΝΟΣ ΤΡΑΥΜΑΤΙΣΜΟΥ! Πριν από όλες τις εργασίες στο ηλεκτρικό εργαλείο, τραβάτε το βύσμα από την πρίζα.

- Μη χρησιμοποιείτε αιχμηρά αντικείμενα για τον καθαρισμό της συσκευής. Δεν επιτρέπεται να εισχωρούν υγρά στο εσωτερικό της συσκευής. Αλλιώς, η συσκευή μπορεί να πάθει βλάβη.
- Καθαρίζετε τακτικά τη συσκευή, καλύτερα πάντα απευθείας μετά τον τερματισμό της εργασίας.
- Καθαρίζετε το περιβλημα με ένα στεγνό πανί. Σε καμία περίπτωση μη χρησιμοποιήσετε βενζίνη, διαλυτικά μέσα ή καθαριστικά, τα οποία προσβάλλουν το πλαστικό.
- Για το λεπτομερή καθαρισμό της συσκευής χρειάζεται μια ηλεκτρική αναρροφητική σκούπα.
- Τα ανοίγματα αερισμού πρέπει να είναι πάντα ελεύθερα.
- Απομακρύνετε τη σκόνη τροχίσματος που προσκολλάται με ένα πινέλο.

ΥΠΟΔΕΙΞΗ

- ▶ Τα μη αναφερόμενα ανταλλακτικά (π.χ. ψήκτρες άνθρακα, διακόπτες και εφεδρικός συσσωρευτής) μπορείτε να τα παραγγείλετε μέσω της ανοιχτής τηλεφωνικής γραμμής του σέρβις.

Εγγύηση της Kompernass Handels GmbH

Αξιότιμη πελάτισσα, αξιότιμε πελάτη,

Η παρούσα συσκευή διαθέτει 3 χρόνια εγγύηση από την ημερομηνία αγοράς. Στην περίπτωση ελλείψεων στο προϊόν έχετε νομικά δικαιώματα έναντι του πωλητή του προϊόντος. Αυτά τα νομικά δικαιώματα δεν περιορίζονται μέσω της κατωτέρω αναφερόμενης εγγύησης.

Προϋποθέσεις εγγύησης

Η περίοδος εγγύησης ξεκινάει κατά την ημερομηνία αγοράς. Φυλάξτε καλά την πρωτότυπη απόδειξη ταμείου. Αυτό το έγγραφο απαιτείται ως απόδειξη για την αγορά.

Εάν, εντός τριών ετών από την ημερομηνία αγοράς, προκύψει στο προϊόν αυτό σφάλμα υλικού ή κατασκευής, κατόπιν κρίσης μας, επισκευάζουμε ή αντικαθιστούμε το προϊόν για εσάς δωρεάν.

Η παρούσα εγγύηση προϋποθέτει ότι εντός της περιόδου τριών ετών η ελαττωματική συσκευή και η απόδειξη αγοράς (απόδειξη ταμείου) θα υποβληθούν μαζί με σύντομη περιγραφή σχετικά με το που βρίσκεται η έλλειψη και τότε προέκυψε.

Εάν το ελάττωμα καλύπτεται από την εγγύησή μας, θα λάβετε το επισκευασμένο ή ένα νέο προϊόν.

Περίοδος εγγύησης και νομικές απαιτήσεις λόγω ελλείψεων

Ο χρόνος εγγύησης δεν παρατείνεται μέσω της παροχής εγγύησης. Αυτό ισχύει και για εξαρτήματα, τα οποία έχουν αντικατασταθεί και επισκευαστεί. Ενδεχόμενες ήδη υπάρχουσες ζημιές και ελλείψεις κατά την αγορά πρέπει να γνωστοποιούνται αμέσως μετά την αποσυσκευασία. Μετά τη λήξη του χρόνου εγγύησης, τυχόν εμφανιζόμενες επισκευές χρεώνονται.

Εύρος εγγύησης

Η συσκευή κατασκευάστηκε σύμφωνα με αυστηρές οδηγίες ποιότητας και ελέγχθηκε προσεκτικά πριν από την αποστολή.

Η απόδοση εγγύησης ισχύει για σφάλματα υλικού ή κατασκευής. Η παρούσα εγγύηση δεν εκτείνεται σε τμήματα του προϊόντος, τα οποία εκτίθενται σε φυσιολογική φθορά και έτσι μπορεί να θεωρούνται εξαρτήματα φθοράς ή για ζημιές σε εύθραυστα εξαρτήματα, π.χ. διακόπτες, συσσωρευτές, ταψιά ή εξαρτήματα που είναι κατασκευασμένα από γυαλί.

Η παρούσα εγγύηση ακυρώνεται εάν προκληθεί ζημιά στο προϊόν, εάν δεν γίνεται σωστή χρήση ή συντήρηση. Για μια σωστή χρήση του προϊόντος πρέπει να τηρούνται επακριβώς οι αναφερόμενες υποδείξεις στις οδηγίες χειρισμού. Σκοποί χρήσης και χειρισμοί που δεν συνιστώνται ή για τους οποίους υπάρχει προειδοποίηση πρέπει απαραίτητα να αποφεύγονται.

Το προϊόν προορίζεται μόνο για ιδιωτική και όχι για επαγγελματική χρήση. Σε περίπτωση κακής μεταχείρισης και ακατάλληλης χρήσης, χρήσης βίας και παρεμβάσεων, οι οποίες δεν διεξήχθησαν από το εξουσιοδοτημένο μας τμήμα σέρβις, η εγγύηση παύει να ισχύει.

Διαδικασία σε περίπτωση εγγύησης

Για την εξασφάλιση γρήγορης επεξεργασίας του ζητήματός σας, τηρείτε τις ακόλουθες υποδείξεις:

- Για όλες τις ερωτήσεις έχετε έτοιμη την απόδειξη αγοράς και τον κωδικό προϊόντος (π.χ. IAN 12345) ως απόδειξη για την αγορά.
- Μπορείτε να βρείτε τον κωδικό προϊόντος στην πινακίδα τύπου, χαραγμένο, στην πρώτη σελίδα των οδηγιών σας (κάτω αριστερά) ή σε αυτοκόλλητο στην πίσω ή κάτω πλευρά.
- Εάν προκύψουν σφάλματα λειτουργίας ή άλλες ελλείψεις, επικοινωνήστε κατ' αρχήν με το ακόλουθο αναφερόμενο τμήμα σέρβις **τηλεφωνικά ή με E-Mail**.
- Ένα προϊόν που θεωρείται ελαττωματικό μπορείτε να το αποστείλετε απευθείας στην αναφερόμενη διεύθυνση του σέρβις επισυνάπτοντας την απόδειξη αγοράς (απόδειξη ταμείου) και αναφέροντας που βρίσκεται η έλλειψη και τότε εμφανίστηκε.



Στην ιστοσελίδα www.lidl-service.com μπορείτε να κατεβάσετε το παρόν και πολλά άλλα εγχειρίδια, βίντεο προϊόντων και λογισμικό.

Σέρβις

⚠ ΠΡΟΕΙΔΟΠΟΙΗΣΗ!

- ▶ Η επισκευή των συσκευών σας πρέπει να γίνεται από την υπηρεσία σέρβις ή εξειδικευμένο ηλεκτρολογικό προσωπικό και μόνο με γνήσια εξαρτήματα. Έτσι διατηρείται η ασφάλεια της συσκευής.
- ▶ Η αλλαγή του βύσματος ή του καλωδίου δικτύου πρέπει να διεξάγεται πάντα από τον κατασκευαστή της συσκευής ή από το τμήμα εξυπηρέτησης πελατών του. Έτσι διατηρείται η ασφάλεια της συσκευής.

GR Σέρβις Ελλάδα
Tel.: 801 5000 019 (0,03 EUR/Min.)
E-Mail: kompernass@lidl.gr

CY Σέρβις Κύπρος
Tel.: 8009 4409
E-Mail: kompernass@lidl.com.cy

IAN 290752

Εισαγωγέας

Η ακόλουθη διεύθυνση δεν είναι διεύθυνση σέρβις. Επικοινωνήστε, κατ' αρχήν, με την αναφερόμενη υπηρεσία σέρβις.

KOMPERNASS HANDELS GMBH
BURGSTRASSE 21
DE-44867 BOCHUM
GERMANIA
www.kompernass.com

Απόρριψη



Η συσκευασία αποτελείται από φιλικά προς το περιβάλλον υλικά, τα οποία μπορείτε να απορρίψετε μέσω των τοπικών υπηρεσιών ανακύκλωσης.



Μην πετάτε τα ηλεκτρικά εργαλεία στα οικιακά απορρίμματα!

Σύμφωνα με την Ευρωπαϊκή Οδηγία 2012/19/EU, τα χρησιμοποιημένα ηλεκτρικά εργαλεία πρέπει να συλλέγονται χωριστά και να οδηγούνται σε μια φιλική για το περιβάλλον επαναχρησιμοποίηση.

Μετάφραση της Πρωτότυπης Δήλωση συμμόρφωσης

Εμείς, η KOMPERNASS HANDELS GMBH, Υπεύθυνος τεκμηριώσεων: Κύριος Semi Uguzlu, BURGSTR. 21, DE - 44867 BOCHUM, GERMANIA, δηλώνουμε δια της παρούσης ότι το παρόν προϊόν συμφώνει με τα ακόλουθα πρότυπα, τα κανονιστικά έγγραφα και τις οδηγίες της ΕΚ:

Οδηγία περί μηχανών
(2006 / 42 / EC)

Ηλεκτρομαγνητική συμβατότητα
(2014 / 30 / EU)

Οδηγία RoHS (Σχετικά με τον περιορισμό χρήσης συγκεκριμένων επικίνδυνων ουσιών στον ηλεκτρικό και ηλεκτρονικό εξοπλισμό)
(2011 / 65 / EU)*

* Ο κατασκευαστής φέρει αποκλειστική ευθύνη για τη σύνταξη αυτής της Δήλωσης συμμόρφωσης. Το ανωτέρω περιγραφόμενο αντικείμενο της Δήλωσης πληροί τις προδιαγραφές της Οδηγίας 2011/65/EU του Ευρωπαϊκού Κοινοβουλίου και της Οδηγίας της 8ης Ιουνίου 2011 σχετικά με τον περιορισμό της χρήσης συγκεκριμένων επικίνδυνων υλικών σε ηλεκτρικές και ηλεκτρονικές συσκευές.

Εφαρμοσμένα εναρμονισμένα πρότυπα:

EN 60745-1:2009+A11

EN 60745-2-4:2009+A11

EN 55014-1:2006+A1+A2

EN 55014-2:2015

EN 61000-3-2:2014

EN 61000-3-3:2013

Τύπος / Περιγραφή συσκευής:

Πολυεργαλείο PMFW 310 D2

Έτος κατασκευής: 8-2017

Αύξων αριθμός: IAN 290752

Bochum, 28.08.2017



Semi Uguzlu

- Διευθυντής ποιότητας -

Με την επιφύλαξη τεχνικών αλλαγών υπό την έννοια της συνεχούς ανάπτυξης.

Inhaltsverzeichnis

Einleitung	24
Bestimmungsgemäßer Gebrauch	24
Ausstattung	24
Lieferumfang	24
Technische Daten	24
Allgemeine Sicherheitshinweise für Elektrowerkzeuge	25
1. Arbeitsplatz-Sicherheit	25
2. Elektrische Sicherheit	25
3. Sicherheit von Personen	26
4. Verwendung und Behandlung des Elektrowerkzeugs	26
5. Service	27
Gerätespezifische Sicherheitshinweise für Schleifer	27
Arbeitshinweise	27
Montage	28
Staub- / Späneabsaugung	28
Staubabsaugung anschließen	28
Einsatzwerkzeug auswählen	28
Einsatzwerkzeug wechseln	29
Schleifblatt auf die Schleifplatte aufsetzen	30
Inbetriebnahme	30
Ein-/ Ausschalten	30
Schwingzahl vorwählen	30
Wartung und Reinigung	30
Garantie der Kompernaß Handels GmbH	31
Service	32
Importeur	32
Entsorgung	32
Original-Konformitätserklärung	33

MULTIFUNKTIONSWERKZEUG PMFW 310 D2

Einleitung

Wir beglückwünschen Sie zum Kauf Ihres neuen Gerätes. Sie haben sich damit für ein hochwertiges Produkt entschieden. Die Bedienungsanleitung ist Teil dieses Produkts. Sie enthält wichtige Hinweise für Sicherheit, Gebrauch und Entsorgung. Machen Sie sich vor der Benutzung des Produkts mit allen Bedien- und Sicherheitshinweisen vertraut. Benutzen Sie das Produkt nur wie beschrieben und für die angegebenen Einsatzbereiche. Händigen Sie alle Unterlagen bei Weitergabe des Produkts an Dritte mit aus.

Bestimmungsgemäßer Gebrauch

Das Gerät ist zum Sägen und Trennen und Schleifen bestimmt. Vorzugsweise können folgende Materialien bearbeitet werden: Holz, Kunststoff, Trockenbauelemente, Leicht- und Buntmetalle, Befestigungselemente (z.B. Nägel, Schrauben) und Wandfliesen. Es ist besonders zum randnahen und bündigen Arbeiten geeignet. Jede andere Verwendung oder Veränderung des Geräts gilt als nicht bestimmungsgemäß und birgt erhebliche Unfallgefahren. Für aus bestimmungswidriger Verwendung entstandene Schäden übernehmen wir keine Haftung. Das Gerät ist nicht für den gewerblichen Einsatz bestimmt.

Ausstattung

- ➊ Hebel für Werkzeugetriegelung
- ➋ EIN- / AUS-Schalter
- ➌ Stellrad Schwingzahlvorwahl
- ➍ Netzkabel
- ➎ Staubabsaugung (3 tlg.)
- ➏ Gehäusebefestigung
- ➐ Absaugkanal
- ➑ Lüftungsschlitze
- ➒ Spannschraube
- ➓ Ringanschluss
- ➑ Schaber 52 mm
- ➒ Segmentsägeblatt 85 mm
- ➓ HCS-Tauchsägeblatt 32 mm
- ➑ HCS/HSS-Tauchsägeblatt 20 mm

- ➑ Schleifplatte
- ➒ Schleifblätter

Lieferumfang

- 1 Multifunktionswerkzeug PMFW 310 D2
- 1 Tauchsägeblatt (20 mm) Z20 C3
- 1 Tauchsägeblatt (32 mm) Z32 C3
- 1 Schleifplatte
- 1 Segmentsägeblatt Z85 C3
- 1 Schabmesser Z52 B2
- 18 Schleifblätter
- 1 Staubabsaugung (3 tlg.)
- 1 Tragekoffer
- 1 Bedienungsanleitung

Technische Daten

Bemessungsaufnahme: 310 W

Bemessungsspannung: 230 V~, 50 Hz
(Wechselstrom)

Bemessungs-
Leerlaufdrehzahl: n_0 15000 - 21000 min⁻¹

Schutzklasse: II/□ (Doppelisolierung)

Geräuschemissionswert:

Messwert für Geräusch ermittelt entsprechend EN 60745. Der A-bewertete Geräuschpegel des Elektrowerkzeugs beträgt typischerweise:

Geräuschemissionen:

Schalldruckpegel L_{pA} : 81 dB (A)

Unsicherheit K_{pA} : 3 dB

Schalleistungspegel L_{WA} : 92 dB (A)

Unsicherheit K_{WA} : 3 dB

Gehörschutz tragen!

Schwingungsgesamtwert:

Schwingungsgesamtwerte (Vektorsumme dreier Richtungen) ermittelt entsprechend EN 60745:

Schwingungsemissionswert $a_h = 9,0$ m/s²

Unsicherheit $K = 1,5$ m/s²

HINWEIS

- ▶ Der in diesen Anweisungen angegebene Schwingungspegel ist entsprechend einem genormten Messverfahren gemessen worden und kann für den Gerätevergleich verwendet werden. Der angegebene Schwingungsemissionswert kann auch zu einer einleitenden Einschätzung der Aussetzung verwendet werden

⚠️ WARNUNG!

- ▶ Der Schwingungspegel wird sich entsprechend dem Einsatz des Elektrowerkzeugs verändern und kann in manchen Fällen über dem in diesen Anweisungen angegebenen Wert liegen. Die Schwingungsbelastung könnte unterschätzt werden, wenn das Elektrowerkzeug regelmäßig in solcher Weise verwendet wird. Versuchen Sie, die Belastung durch Vibrationen so gering wie möglich zu halten. Beispielhafte Maßnahmen zur Verringerung der Vibrationsbelastung sind das Tragen von Handschuhen beim Gebrauch des Werkzeugs und die Begrenzung der Arbeitszeit. Dabei sind alle Anteile des Betriebszyklus zu berücksichtigen (beispielsweise Zeiten, in denen das Elektrowerkzeug abgeschaltet ist, und solche, in denen es zwar eingeschaltet ist, aber ohne Belastung läuft).

Allgemeine Sicherheitshinweise für Elektrowerkzeuge



⚠️ WARNUNG!

- ▶ Lesen Sie alle Sicherheitshinweise und Anweisungen. Versäumnisse bei der Einhaltung der Sicherheitshinweise und Anweisungen können elektrischen Schlag, Brand und/oder schwere Verletzungen verursachen.

Bewahren Sie alle Sicherheitshinweise und Anweisungen für die Zukunft auf.

Der in den Sicherheitshinweisen verwendete Begriff „Elektrowerkzeug“ bezieht sich auf netzbetriebene Elektrowerkzeuge (mit Netzkabel) und auf akkubetriebene Elektrowerkzeuge (ohne Netzkabel).

1. Arbeitsplatz-Sicherheit

- Halten Sie Ihren Arbeitsbereich sauber und gut beleuchtet. Unordnung und unbeleuchtete Arbeitsbereiche können zu Unfällen führen.
- Arbeiten Sie mit dem Elektrowerkzeug nicht in explosionsgefährdeter Umgebung, in der sich brennbare Flüssigkeiten, Gase oder Stäube befinden. Elektrowerkzeuge erzeugen Funken, die den Staub oder die Dämpfe entzünden können.
- Halten Sie Kinder und andere Personen während der Benutzung des Elektrowerkzeugs fern. Bei Ablenkung können Sie die Kontrolle über das Gerät verlieren.

2. Elektrische Sicherheit

- Der Anschlussstecker des Elektrowerkzeuges muss in die Steckdose passen. Der Stecker darf in keiner Weise verändert werden. Verwenden Sie keine Adapterstecker gemeinsam mit schutzgeerdeten Elektrowerkzeugen. Unveränderte Stecker und passende Steckdosen verringern das Risiko eines elektrischen Schlages.
- Vermeiden Sie Körperkontakt mit geerdeten Oberflächen, wie von Rohren, Heizungen, Herden und Kühlschränken. Es besteht ein erhöhtes Risiko durch elektrischen Schlag, wenn Ihr Körper geerdet ist.
- Halten Sie Elektrowerkzeuge von Regen oder Nässe fern. Das Eindringen von Wasser in ein Elektrogerät erhöht das Risiko eines elektrischen Schlages.
- Zweckentfremden Sie das Kabel nicht, um das Elektrowerkzeug zu tragen, aufzuhängen oder um den Stecker aus der Steckdose zu ziehen. Halten Sie das Kabel fern von Hitze, Öl, scharfen Kanten oder sich bewegenden Geräteteilen. Beschädigte oder verwickelte Kabel erhöhen das Risiko eines elektrischen Schlages.
- Wenn Sie mit einem Elektrowerkzeug im Freien arbeiten, verwenden Sie nur Verlängerungskabel, die auch für den Außenbereich zugelassen sind. Die Anwendung eines für den Außenbereich geeigneten Verlängerungskabels verringert das Risiko eines elektrischen Schlages.

- f) Wenn der Betrieb des Elektrowerkzeuges in feuchter Umgebung nicht vermeidbar ist, verwenden Sie einen Fehlerstromschutzschalter. Der Einsatz eines Fehlerstromschutzschalters vermindert das Risiko eines elektrischen Schlages.

3. Sicherheit von Personen

- a) Seien Sie stets aufmerksam, achten Sie darauf, was Sie tun und gehen Sie mit Vernunft an die Arbeit mit einem Elektrowerkzeug. Benutzen Sie kein Elektrowerkzeug, wenn Sie müde sind oder unter dem Einfluss von Drogen, Alkohol oder Medikamenten stehen. Ein Moment der Unachtsamkeit beim Gebrauch des Elektrowerkzeuges kann zu ernsthaften Verletzungen führen.
- b) Tragen Sie persönliche Schutzausrüstung und immer eine Schutzbrille. Das Tragen persönlicher Schutzausrüstung wie Staubmaske, rutschfeste Sicherheitsschuhe, Schutzhelm oder Gehörschutz, je nach Art und Einsatz des Elektrowerkzeuges, verringert das Risiko von Verletzungen.
- c) Vermeiden Sie eine unbeabsichtigte Inbetriebnahme. Vergewissern Sie sich, dass das Elektrowerkzeug ausgeschaltet ist, bevor Sie es an die Stromversorgung und / oder den Akku anschließen, es aufnehmen oder tragen. Wenn Sie beim Tragen des Elektrowerkzeuges den Finger am Schalter haben oder das Gerät bereits eingeschaltet an die Stromversorgung anschließen, kann dies zu Unfällen führen.
- d) Entfernen Sie Einstellwerkzeuge oder Schraubenschlüssel, bevor Sie das Elektrowerkzeug einschalten. Ein Werkzeug oder Schlüssel, der sich in einem drehenden Geräteteil befindet, kann zu Verletzungen führen.
- e) Vermeiden Sie eine abnormale Körperhaltung. Sorgen Sie für einen sicheren Stand und halten Sie jederzeit das Gleichgewicht. Dadurch können Sie das Elektrowerkzeug in unerwarteten Situationen besser kontrollieren.
- f) Tragen Sie geeignete Kleidung. Tragen Sie keine weite Kleidung oder Schmuck. Halten Sie Haare, Kleidung und Handschuhe fern von sich bewegenden Teilen. Lockere Kleidung, Schmuck oder lange Haare können von sich bewegenden Teilen erfasst werden.

- g) Wenn Staubabsaug- und -auffangeinrichtungen montiert werden können, vergewissern Sie sich, dass diese angeschlossen sind und richtig verwendet werden. Die Verwendung einer Staubabsaugung kann Gefährdungen durch Staub verringern.

4. Verwendung und Behandlung des Elektrowerkzeugs

- a) Überlasten Sie das Gerät nicht. Verwenden Sie für Ihre Arbeit das dafür bestimmte Elektrowerkzeug. Mit dem passenden Elektrowerkzeug arbeiten Sie besser und sicherer im angegebenen Leistungsbereich.
- b) Benutzen Sie kein Elektrowerkzeug, dessen Schalter defekt ist. Ein Elektrowerkzeug, das sich nicht mehr ein- oder ausschalten lässt, ist gefährlich und muss repariert werden.
- c) Ziehen Sie den Stecker aus der Steckdose und / oder entfernen Sie den Akku, bevor Sie Geräteeinstellungen vornehmen, Zubehörteile wechseln oder das Gerät weglegen. Diese Vorsichtsmaßnahme verhindert den unbeabsichtigten Start des Elektrowerkzeuges.
- d) Bewahren Sie unbenutzte Elektrowerkzeuge außerhalb der Reichweite von Kindern auf. Lassen Sie Personen das Gerät nicht benutzen, die mit diesem nicht vertraut sind oder diese Anweisungen nicht gelesen haben. Elektrowerkzeuge sind gefährlich, wenn sie von unerfahrenen Personen benutzt werden.
- e) Pflegen Sie Elektrowerkzeuge mit Sorgfalt. Kontrollieren Sie, ob bewegliche Teile einwandfrei funktionieren und nicht klemmen, ob Teile gebrochen oder so beschädigt sind, dass die Funktion des Elektrowerkzeuges beeinträchtigt ist. Lassen Sie beschädigte Teile vor dem Einsatz des Gerätes reparieren. Viele Unfälle haben ihre Ursache in schlecht gewarteten Elektrowerkzeugen.
- f) Halten Sie Schneidwerkzeuge scharf und sauber. Sorgfältig gepflegte Schneidwerkzeuge mit scharfen Schneidkanten verklemmen sich weniger und sind leichter zu führen.

- g) Verwenden Sie Elektrowerkzeug, Zubehör, Einsatzwerkzeuge usw. entsprechend diesen Anweisungen. Berücksichtigen Sie dabei die Arbeitsbedingungen und die auszuführende Tätigkeit. Der Gebrauch von Elektrowerkzeugen für andere als die vorgesehenen Anwendungen kann zu gefährlichen Situationen führen.

5. Service

- a) Lassen Sie Ihr Elektrowerkzeug nur von qualifiziertem Fachpersonal und nur mit Original-Ersatzteilen reparieren. Damit wird sichergestellt, dass die Sicherheit des Elektrowerkzeugs erhalten bleibt.

Gerätespezifische Sicherheitshinweise für Schleifer

⚠️ WARNUNG!

- Stäube von Materialien wie bleihaltigem Anstrich, einigen Holzarten und Metall können gesundheitsschädlich sein.
- Die Berührung oder das Einatmen dieser Stäube kann eine Gefährdung für die Bedienperson oder in der Nähe befindliche Personen darstellen.
- Tragen Sie Schutzbrille und Staubschutzmaske!

Restrisiken:

Auch wenn Sie dieses Elektrowerkzeug vorschriftsmäßig bedienen, bleiben immer Restrisiken bestehen. Folgende Gefahren können im Zusammenhang mit der Bauweise und Ausführung dieses Elektrowerkzeugs auftreten:

- a) Lungenschäden, falls kein geeigneter Atemschutz getragen wird.
- b) Gehörschäden, falls kein geeigneter Gehörschutz getragen wird.
- c) Gesundheitsschäden, die aus den Schwingungsemissionen resultieren, falls das Gerät über einen längeren Zeitraum verwendet wird oder nicht ordnungsgemäß geführt und gewartet wird.

⚠️ WARNUNG!

- Dieses Elektrowerkzeug erzeugt während des Betriebs ein elektromagnetisches Feld. Dieses Feld kann unter bestimmten Umständen aktive oder passive medizinische Implantate beeinträchtigen. Um die Gefahr von ernsthaften oder tödlichen Verletzungen zu verringern, empfehlen wir Personen mit medizinischen Implantaten ihren Arzt und den Hersteller des medizinischen Implantats zu konsultieren, bevor die Maschine bedient wird.

Arbeitshinweise

Arbeitsprinzip:

Durch den oszillierenden Antrieb schwingt das Einsatzwerkzeug bis zu 21000 mal pro Minute hin und her. Das ermöglicht präzises Arbeiten auf engstem Raum.

Sägen / Trennen:

- Verwenden Sie nur unbeschädigte, einwandfreie Sägeblätter. Verbogene, unscharfe oder anderweitig beschädigte Sägeblätter können brechen.
- Beachten Sie beim Sägen von Leichtbaustoffen die gesetzlichen Bestimmungen und Empfehlungen der Materialhersteller.
- Es dürfen nur weiche Werkstoffe wie Holz, Gipskarton o.Ä. im Tauchsägeverfahren bearbeitet werden!

Schleifen:

- Achten Sie auf gleichmäßigen Anpressdruck, um die Lebensdauer der Schleifblätter zu erhöhen.

Montage

Staub- / Späneabsaugung

Asbesthaltiges Material darf nicht bearbeitet werden. Asbest gilt als krebserregend.

⚠️ WARNUNG! BRANDGEFAHR!

- Beim Arbeiten mit Elektrogeräten, die durch eine Staubabsaugvorrichtung mit dem Staubsauger verbunden werden können, besteht Brandgefahr! Unter ungünstigen Bedingungen, wie z. B. beim Schleifen von Metallresten in Holz, kann sich Holzstaub im Staubbeutel selbst entzünden. Dies kann insbesondere dann geschehen, wenn der Holzstaub mit Lackresten oder anderen chemischen Stoffen vermischt ist und das Schleifgut nach langem Arbeiten heiß ist. Vermeiden Sie deshalb unbedingt eine Überhitzung des Schleifguts und des Gerätes. Entleeren Sie vor Arbeitspausen stets den Staubbeutel des Staubsaugers.

Tragen Sie eine Staubschutzmaske!

- Benutzen Sie immer eine Staubabsaugung.
- Sorgen Sie für gute Belüftung des Arbeitsplatzes.
- Beachten Sie in Ihrem Land gültige Vorschriften für die zu bearbeitenden Materialien.

Staubabsaugung anschließen

- ◆ Schieben Sie die Bauteile Absaugkanal **7** und Ringanschluss **10** zusammen. Setzen Sie die Staubabsaugung **5** auf das Gerät. Befestigen Sie diese, indem Sie die Gehäusebefestigung **6** in die Kerbe einhaken.
- ◆ Schieben Sie den Schlauch einer zulässigen Staubsaugvorrichtung (z. B. eines Werkstattstaubsaugers) auf den Adapter zur Fremdaugung.

Einsatzwerkzeug auswählen

HINWEIS

- ▶ Die Werkzeugaufnahme mit einfachem Werkzeugwechsel ist passend für gängiges Zubehör.

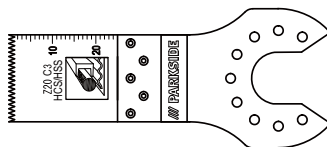

Tauchsägeblatt (20 mm) Z20 C3 **14**

Werkstoffe:

Bleche und Rohre bis ca. 3 mm aus Aluminium, Kupfer

Anwendung:

Trennen und Ablängen von Rohren und Blechen.

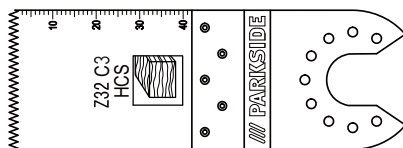

Tauchsägeblatt (32 mm) Z32 C3 **13**

Werkstoffe:

Holz, Kunststoff, Gips und andere weiche Materialien

Anwendung:

- Trenn- und Tauchsägeschnitte
- randnahe Sägen, auch in schwer zugänglichen Bereichen

Beispiel: Sägen von Aussparungen an Leichtbauwänden.

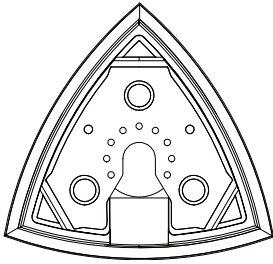

Schleifplatte 15

Werkstoffe:

Holz, Metall (Schleifblätter im Lieferumfang enthalten), Farbe*, Gestein*
 *abhängig vom Schleifblatt

Anwendung:

Schleifen an Rändern und schwer zugänglichen Bereichen.

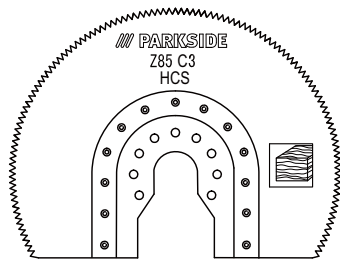

Segmentsägeblatt Z85 C3 12

Werkstoff:

Holz

Anwendung:

- Trenn- und Tauchsägeschnitte
- randnahe Sägen, auch in schwer zugänglichen Bereichen

Beispiel: Bearbeiten von Parkett u.a. Bodenbelägen, auch mit Tauchschnitten.

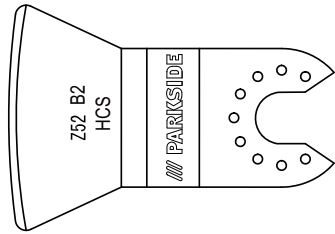

Schabmesser Z52 B2 11

Werkstoffe:

Mörtel- / Betonreste, Fliesen- / Teppichkleber, Farb- / Silikonreste

Anwendung:

- Entfernen von Werkstoffresten, beispielsweise Fliesenkleber beim Austausch beschädigter Fliesen.

Einsatzwerkzeug wechseln

HINWEIS

- ▶ Wenn Sie die Staubabsaugung benutzen möchten, müssen Sie diese vor Montage des Einsatzwerkzeuges anschließen (s. Kapitel „Staubabsaugung anschließen“).

! WARNUNG! VERLETZUNGSGEFAHR!

- Ziehen Sie vor allen Arbeiten am Elektrowerkzeug den Netzstecker aus der Steckdose.
- Prüfen Sie das Einsatzwerkzeug auf festen Sitz. Falsch oder nicht sicher befestigte Einsatzwerkzeuge können sich während des Betriebs lösen und Sie verletzen.
- Entnehmen Sie gegebenenfalls ein bereits montiertes Einsatzwerkzeug. Klappen Sie hierzu den Hebel für Werkzeugentriegelung 1 nach oben.
- Setzen Sie das Einsatzwerkzeug (z.B. das Tauchsägeblatt 13) auf die Werkzeugaufnahme.

HINWEIS

- ▶ Sie können die Einsatzwerkzeuge in beliebigen Rasterpositionen auf die Werkzeugaufnahme aufsetzen.

- Befestigen Sie das Einsatzwerkzeug wieder, indem Sie den Hebel für Werkzeugentriegelung ① wieder nach unten drücken.

Schleifblatt auf die Schleifplatte aufsetzen

Anbringen:

- ◆ Sie können das Schleifblatt 16 mittels Klettverschluss an der Schleifplatte 15 anbringen.

HINWEIS

- ▶ Entfernen Sie vor dem Befestigen eines neuen Schleifblattes 16 Staub und Schmutz von der Schleifplatte 15.
- ▶ Achten Sie, dass die Löcher zur Staubabsaugung von Schleifblatt und Schleifplatte übereinander liegen.

Abziehen:

- ◆ Ziehen Sie das Schleifblatt einfach von der Schleifplatte 15 ab.

Inbetriebnahme Ein- / Ausschalten

Einschalten:

- ◆ Schieben Sie den EIN- / AUS-Schalter ② nach vorn, um das Gerät einzuschalten.

Ausschalten:

- ◆ Schieben Sie den EIN- / AUS-Schalter ② nach hinten, um das Gerät auszuschalten.

Schwingzahl vorwählen

- ◆ Wählen Sie mit dem Stellrad Schwingzahlwahl ③ die benötigte Schwingzahl vor.
Stufe 1: niedrige Schwingzahl
Stufe 6: hohe Schwingzahl

HINWEIS

- ▶ Die erforderliche Schwingzahl ist vom Werkstoff und den Arbeitsbedingungen abhängig und kann durch praktischen Versuch ermittelt werden.

Wartung und Reinigung



WARNUNG! VERLETZUNGSGEFAHR!
Ziehen Sie vor allen Arbeiten am Elektrowerkzeug den Netzstecker aus der Steckdose.

- Verwenden Sie keine scharfen Gegenstände zur Reinigung des Gerätes. Es dürfen keine Flüssigkeiten in das Innere des Gerätes gelangen. Andernfalls könnte das Gerät beschädigt werden.
- Reinigen Sie das Gerät regelmäßig, am besten immer direkt nach Abschluss der Arbeit.
- Reinigen Sie das Gehäuse mit einem trockenen Tuch – verwenden Sie auf keinen Fall Benzin, Lösungsmittel oder Reiniger, die Kunststoff angreifen.
- Zur gründlichen Reinigung des Gerätes wird ein Staubsauger benötigt.
- Lüftungsöffnungen müssen immer frei sein.
- Entfernen Sie anhaftenden Schleifstaub mit einem Pinsel.

HINWEIS

- ▶ Nicht aufgeführte Ersatzteile (wie z. B. Kohlebürsten, Schalter und Ersatz-Akku) können Sie über unsere Service - Hotline bestellen.

Garantie der Kompernaß Handels GmbH

Sehr geehrte Kundin, sehr geehrter Kunde,

Sie erhalten auf dieses Gerät 3 Jahre Garantie ab Kaufdatum. Im Falle von Mängeln dieses Produkts stehen Ihnen gegen den Verkäufer des Produkts gesetzliche Rechte zu. Diese gesetzlichen Rechte werden durch unsere im Folgenden dargestellte Garantie nicht eingeschränkt.

Garantiebedingungen

Die Garantiefrist beginnt mit dem Kaufdatum. Bitte bewahren Sie den Original-Kassenbon gut auf. Diese Unterlage wird als Nachweis für den Kauf benötigt.

Tritt innerhalb von drei Jahren ab dem Kaufdatum dieses Produkts ein Material- oder Fabrikationsfehler auf, wird das Produkt von uns – nach unserer Wahl – für Sie kostenlos repariert oder ersetzt. Diese Garantieleistung setzt voraus, dass innerhalb der Drei-Jahres-Frist das defekte Gerät und der Kaufbeleg (Kassenbon) vorgelegt und schriftlich kurz beschrieben wird, worin der Mangel besteht und wann er aufgetreten ist.

Wenn der Defekt von unserer Garantie gedeckt ist, erhalten Sie das reparierte oder ein neues Produkt zurück. Mit Reparatur oder Austausch des Produkts beginnt kein neuer Garantiezeitraum.

Garantiezeit und gesetzliche Mängelansprüche

Die Garantiezeit wird durch die Gewährleistung nicht verlängert. Dies gilt auch für ersetzte und reparierte Teile. Eventuell schon beim Kauf vorhandene Schäden und Mängel müssen sofort nach dem Auspacken gemeldet werden. Nach Ablauf der Garantiezeit anfallende Reparaturen sind kostenpflichtig.

Garantieumfang

Das Gerät wurde nach strengen Qualitätsrichtlinien sorgfältig produziert und vor Auslieferung gewissenhaft geprüft.

Die Garantieleistung gilt für Material- oder Fabrikationsfehler. Diese Garantie erstreckt sich nicht auf Produktteile, die normaler Abnutzung ausgesetzt sind und daher als Verschleißteile angesehen werden können oder für Beschädigungen an zerbrechlichen Teilen, z. B. Schalter, Akkus, Backformen oder Teile die aus Glas gefertigt sind.

Diese Garantie verfällt, wenn das Produkt beschädigt, nicht sachgemäß benutzt oder gewartet wurde. Für eine sachgemäße Benutzung des Produkts sind alle in der Bedienungsanleitung aufgeführten Anweisungen genau einzuhalten. Verwendungszwecke und Handlungen, von denen in der Bedienungsanleitung abgeraten oder vor denen gewarnt wird, sind unbedingt zu vermeiden.

Das Produkt ist nur für den privaten und nicht für den gewerblichen Gebrauch bestimmt. Bei missbräuchlicher und unsachgemäßer Behandlung, Gewaltanwendung und bei Eingriffen, die nicht von unserer autorisierten Service-Niederlassung vorgenommen wurden, erlischt die Garantie.

Abwicklung im Garantiefall

Um eine schnelle Bearbeitung ihres Anliegens zu gewährleisten, folgen Sie bitte den folgenden Hinweisen:

- Bitte halten Sie für alle Anfragen den Kassenbon und die Artikelnummer (z. B. IAN 12345) als Nachweis für den Kauf bereit.
- Die Artikelnummer entnehmen Sie bitte dem Typenschild, einer Gravur, auf dem Titelblatt ihrer Anleitung (unten links) oder als Aufkleber auf der Rück- oder Unterseite.
- Sollten Funktionsfehler oder sonstige Mängel auftreten, kontaktieren Sie zunächst die nachfolgend benannte Serviceabteilung **telefonisch** oder per **E-Mail**.
- Ein als defekt erfasstes Produkt können Sie dann unter Beifügung des Kaufbelegs (Kassenbon) und der Angabe, worin der Mangel besteht und wann er aufgetreten ist, für Sie portofrei an die Ihnen mitgeteilte Service-Anschrift übersenden.

HINWEIS

- ▶ Bei Parkside und Florabest Werkzeugen senden Sie bitte ausschließlich den defekten Artikel ohne Zubehör (z. B. Akku, Aufbewahrungskoffer, Montagewerkzeuge, etc) ein.



Auf www.lidl-service.com können Sie diese und viele weitere Handbücher, Produktvideos und Software herunterladen.

Service**⚠ WARNUNG!**

- ▶ Lassen Sie Ihre Geräte von der Servicestelle oder einer Elektrofachkraft und nur mit Original-Ersatzteilen reparieren. Damit wird sichergestellt, dass die Sicherheit des Gerätes erhalten bleibt.
- ▶ Lassen Sie den Austausch des Steckers oder der Netzleitung immer vom Hersteller des Gerätes oder seinem Kundendienst ausführen. Damit wird sichergestellt, dass die Sicherheit des Gerätes erhalten bleibt.

DE Service Deutschland

Tel.: 0800 5435 111 (Kostenfrei aus dem dt. Festnetz/Mobilfunknetz)
E-Mail: kompernass@lidl.de

AT Service Österreich

Tel.: 0820 201 222 (0,15 EUR/Min.)
E-Mail: kompernass@lidl.at

CH Service Schweiz

Tel.: 0842 665566 (0,08 CHF/Min., Mobilfunk max. 0,40 CHF/Min.)
E-Mail: kompernass@lidl.ch

IAN 290752

Importeur

Bitte beachten Sie, dass die folgende Anschrift keine Serviceanschrift ist. Kontaktieren Sie zunächst die benannte Servicestelle.

KOMPERNASS HANDELS GMBH

BURGSTRASSE 21

DE - 44867 BOCHUM

GERMANY

www.kompernass.com

Entsorgung

Die Verpackung besteht aus umweltfreundlichen Materialien, die Sie über die örtlichen Recyclingstellen entsorgen können.



Werfen Sie Elektrowerkzeuge nicht in den Hausmüll!

Gemäß Europäischer Richtlinie 2012/19/EU müssen verbrauchte Elektrowerkzeuge getrennt gesammelt und einer umweltgerechten Wiederverwertung zugeführt werden.

Original- Konformitätserklärung

Wir, KOMPERNASS HANDELS GMBH, Dokumentenverantwortlicher: Herr Semi Uguzlu, BURGSTR. 21, DE - 44867 BOCHUM, DEUTSCHLAND, erklären hiermit, dass dieses Produkt mit den folgenden Normen, normativen Dokumenten und EG-Richtlinien übereinstimmt:

Maschinenrichtlinie
(2006 / 42 / EG

Elektromagnetische Verträglichkeit
(2014 / 30 / EU)

RoHS Richtlinie
(2011 / 65 / EU)*

* Die alleinige Verantwortung für die Ausstellung dieser Konformitätserklärung trägt der Hersteller. Der oben beschriebene Gegenstand der Erklärung erfüllt die Vorschriften der Richtlinie 2011/65/EU des Europäischen Parlaments und des Rates vom 8. Juni 2011 zur Beschränkung der Verwendung bestimmter gefährlicher Stoffe in Elektro- und Elektronikgeräten.

Angewandte harmonisierte Normen:

EN 60745-1:2009+A11

EN 60745-2-4:2009+A11

EN 55014-1:2006+A1+A2

EN 55014-2:2015

EN 61000-3-2:2014

EN 61000-3-3:2013

Typ/ Gerätebezeichnung:

Multifunktionswerkzeug PMFW 310 D2

Herstellungsjahr: 08-2017

Seriennummer: IAN 290752

Bochum, 28.08.2017



Semi Uguzlu

- Qualitätsmanager -

Technische Änderungen im Sinne der Weiterentwicklung sind vorbehalten.

KOMPERNASS HANDELS GMBH

BURGSTRASSE 21

DE - 44867 BOCHUM

DEUTSCHLAND / GERMANY

www.kompernass.com

Last Information Update · Έκδοση των πληροφοριών

Stand der Informationen:

07 / 2017 · Ident.-No.: PMFW310D2-072017-1

IAN 290752