



## MULTI-PURPOSE TOOL PMFW 310 D2

(DK)

### UNIVERSALVÆRKTØJ

Oversættelse af den originale driftsvejledning

(NL) (BE)

### MULTIFUNCTIONEEL GEREEDSCHAP

Vertaling van de originele gebruiksaanwijzing

(FR) (BE)

### OUTIL MULTIFONCTION

Traduction des instructions d'origine

(DE) (AT) (CH)

### MULTIFUNKTIONSWERKZEUG

Originalbetriebsanleitung

IAN 290752

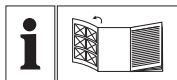

DK

Før du læser, vend siden med billeder frem og bliv bekendt med alle apparatets funktioner.

---

FR BE

Avant de lire le mode d'emploi, ouvrez la page contenant les illustrations et familiarisez-vous ensuite avec toutes les fonctions de l'appareil.

---

NL BE

Vouw vóór het lezen de pagina met de afbeeldingen open en maak u vertrouwd met alle functies van het apparaat.

---

DE AT CH

Klappen Sie vor dem Lesen die Seite mit den Abbildungen aus und machen Sie sich anschließend mit allen Funktionen des Gerätes vertraut.

DK	Oversættelse af den originale driftsvejledning	Side	1
FR/BE	Traduction des instructions d'origine	Page	11
NL/BE	Vertaling van de originele gebruiksaanwijzing	Pagina	21
DE/AT/CH	Originalbetriebsanleitung	Seite	33

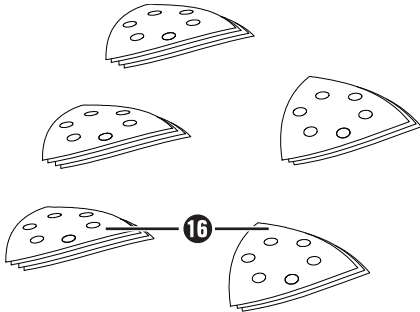
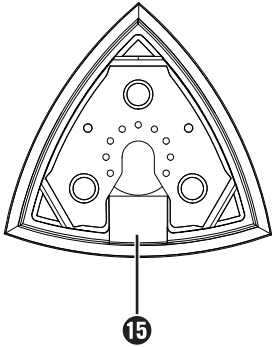
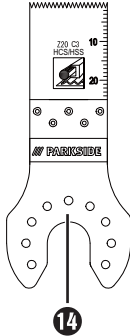
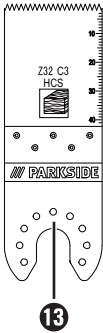
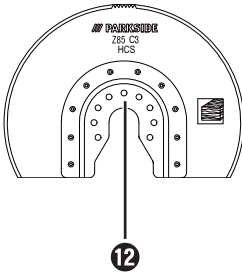
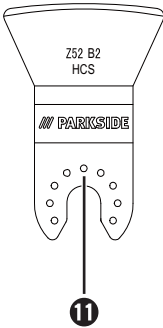
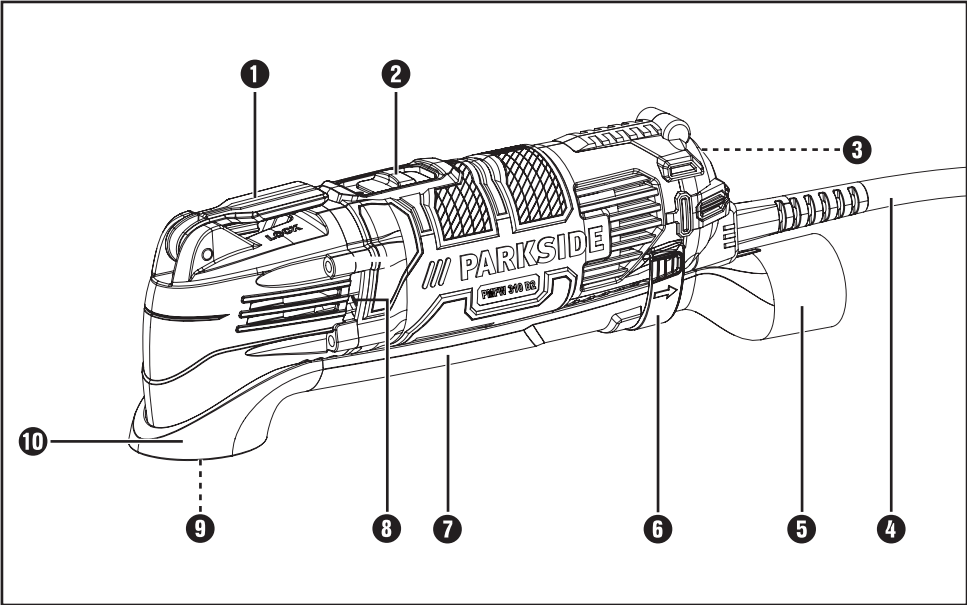

# Indholdsfortegnelse

<b>Indledning</b> .....	<b>2</b>
Anvendelsesområde .....	2
Udstyr .....	2
Pakkens indhold .....	2
Tekniske data .....	2
<b>Generelle sikkerheds-anvisninger til elværktøjer</b> .....	<b>3</b>
1. Sikkerhed på arbejdspladsen .....	3
2. Elektrisk sikkerhed .....	3
3. Personssikkerhed .....	4
4. Anvendelse og behandling af elværktøjet .....	4
5. Service .....	5
Maskinspecifikke sikkerhedsanvisninger for slibemaskiner .....	5
Arbejdsanvisninger .....	5
<b>Montering</b> .....	<b>6</b>
Støv- / spånopsugning .....	6
Tilslutning af støvopsugning .....	6
Valg af indsatsværktøj .....	6
Skift af indsatsværktøj .....	7
Påsætning af slibeblad på slibepladen .....	8
<b>Første brug</b> .....	<b>8</b>
Tænd/sluk .....	8
Forvalg af vibrationstal .....	8
<b>Vedligeholdelse og rengøring</b> .....	<b>8</b>
<b>Garanti for Kompernass Handels GmbH</b> .....	<b>9</b>
<b>Service</b> .....	<b>10</b>
<b>Importør</b> .....	<b>10</b>
<b>Bortskaffelse</b> .....	<b>10</b>
<b>Oversættelse af den originale overensstemmelseserklæring</b> .....	<b>10</b>

## UNIVERSALVÆRKTØJ PMFW 310 D2

### Indledning

Tillykke med købet af dit nye produkt. Du har valgt et produkt af høj kvalitet. Betjeningsvejledningen er en del af dette produkt. Den indeholder vigtige informationer om sikkerhed, anvendelse og bortskaffelse. Du bør sætte dig ind i alle produktets betjenings- og sikkerhedsanvisninger før brug. Brug kun produktet som beskrevet og kun til de angivne anvendelsesområder. Lad vejledningen følge med produktet, hvis du giver det videre til andre.

### Anvendelsesområde

Produktet er beregnet til savning, afskæring og slibning. Følgende materialer kan især bearbejdes: Træ, plast, byggeelementer med tørre fuger, letmetal og metal uden jernindhold, fastgøringselementer (f.eks. søm, skruer) og vægfliser. Det er især egnet til arbejde tæt på kanter og i niveau. Enhver anden anvendelse eller ændring af produktet anses for at være uden for anvendelsesområdet og indebærer betydelige farer for uheld. Vi påtager os intet ansvar for skader, der opstår som følge af anvendelse uden for anvendelsesområdet. Produktet er ikke beregnet til erhvervsmæssigt brug.

### Udstyr

- 1 Arm til oplåsning af værktøjet
- 2 TÆND-/SLUK-knap
- 3 Indstillingshjul til forvalg af vibrationer
- 4 Ledning
- 5 Støvopsugning (3 dele)
- 6 Fastgørelse af kabinettet
- 7 Opsugningskanal
- 8 Ventilationsåbning
- 9 Spændeskruer
- 10 Ringtilslutning
- 11 Skraber 52 mm
- 12 Segmentsavblad 85 mm
- 13 HCS-dyksavblad 32 mm
- 14 HCS/HSS-dyksavblad 20 mm
- 15 Slibeplade
- 16 Slibeblade

### Pakkens indhold

- 1 universalværktøj PMFW 310 D2
- 1 dyksavblad (20 mm) Z20 C3
- 1 dyksavblad (32 mm) Z32 C3
- 1 slibeplade
- 1 segmentsavblad Z85 C3
- 1 skrabe-kniv Z52 B2
- 18 slibeblade
- 1 støvopsugning (3 dele)
- 1 kuffert
- 1 betjeningsvejledning

### Tekniske data

Mærkeeffekt:	310 W
Mærkespænding:	230 V~, 50 Hz (vekselstrøm)
Nominal hastighed i tomgang:	$n_0$ 15000 - 21000/min <sup>-1</sup>
Beskyttelsesklasse:	II/□ (dobbeltisolering)

### Støjemissionsværdi:

Måleværdi for støj beregnet iht. EN 60745. Det A-vægtede støjniveau for elværktøjet er normalt som følger:

### Støjemission:

Lydtryksniveau $L_{pA}$ :	81 dB(A)
Usikkerhed $K_{pA}$ :	3 dB
Lydeffektniveau: $L_{WA}$ :	92 dB(A)
Usikkerhed $K_{WA}$ :	3 dB

### Bær høreværn!

### Samlet vibrationsværdi:

Samlede vibrationsværdier (vektorsum i tre retninger) beregnet iht. EN 60745:

Vibrationsemissionsværdi  $a_h = 9,0 \text{ m/s}^2$

Usikkerhed  $K = 1,5 \text{ m/s}^2$

### BEMÆRK

- ▶ Vibrationsniveauet, som er angivet i disse anvisninger, er målt med en standard-målemetode og kan anvendes til sammenligning af elværktøjer. Den angivne vibrationsemissionsværdi kan også anvendes til en indledende vurdering af faren ved vibrationsniveauet

### ⚠ ADVARSEL!

- ▶ Vibrationsniveauet ændrer sig afhængigt af elværktøjets anvendelse og kan i mange tilfælde ligge over værdien, der er angivet i disse anvisninger. Vibrationsbelastningen kan undervurderes, hvis elværktøjet jævnligt anvendes på denne måde. Prøv at holde belastningen forårsaget af vibrationer så lav som muligt. Vibrationsbelastningen kan f.eks. reduceres ved brug af handsker under anvendelse af værktøjet samt ved nedsættelse af den tid, værktøjet bruges. Her skal der tages hensyn til hele driftscyklussen (f.eks. perioder, hvor elværktøjet er slukket, og perioder, hvor det er tændt, men kører uden belastning).

## Generelle sikkerhedsanvisninger til elværktøjer



### ⚠ ADVARSEL!

- ▶ Læs alle sikkerhedsanvisninger og -instruktioner. Hvis de angivne sikkerhedsanvisninger og -instruktioner ikke overholdes, kan det medføre elektrisk stød, brand og/eller alvorlige kvæstelser.

### Opbevar sikkerhedsanvisningerne og -instruktionerne til senere brug.

Begrebet "elværktøj", der anvendes i sikkerhedsanvisningerne, henviser både til elværktøj, der anvendes med ledning til lysnettet, og batteridrevet elværktøj (uden strømledning).

## 1. Sikkerhed på arbejdspladsen

- Hold arbejdspladsen ren og godt oplyst. Rod og dårligt oplyste arbejdspladser kan medføre uheld.
- Arbejd aldrig med elværktøj i eksplosionsfarlige omgivelser, hvor der befinder sig brændbare væsker, gasser eller støv. Elværktøj danner gnister, som kan antænde støvet eller dampene.
- Hold børn og andre personer på afstand, når elværktøjet bruges. Hvis du bliver distraheret, kan du miste kontrollen over produktet.

## 2. Elektrisk sikkerhed

- Elværktøjets tilslutningsstik skal passe til stikkontakten. Stikket må ikke ændres på nogen måde.  
Der må ikke bruges adapterstik sammen med beskyttelsesjodet elværktøj. Uændrede stik og de rigtige stikkontakter reducerer risikoen for elektrisk stød.
- Undgå kropskontakt med jordforbundne overflader som f.eks. rør, radiatorer, komfurer og køleskabe. Der er øget risiko for elektrisk stød, hvis din krop har jordforbindelse.
- Hold elværktøjet væk fra regn og fugt. Hvis der trænger vand ind i elværktøjet, øges risikoen for elektrisk stød.
- Brug ikke ledningen til noget, den ikke er beregnet til, f.eks. til at bære eller hænge værktøjet op i eller til at trække stikket ud af stikkontakten. Hold ledningen på afstand af varme, olie, skarpe kanter eller produktets bevægelige dele. Beskadigede eller sammenflettede ledninger øger risikoen for elektrisk stød.
- Hvis du anvender elværktøj udendørs, skal der bruges en forlængerledning, som er godkendt til brug udendørs. Når du anvender en forlængerledning, der er beregnet til udendørs brug, reduceres risikoen for elektrisk stød.

- f) Hvis det ikke er muligt at undgå at bruge elværktøjet i fugtige omgivelser, skal der installeres en fejlstrømsafbryder. Installation af en fejlstrømsafbryder reducerer risikoen for elektrisk stød.

### 3. Personssikkerhed

- a) Vær altid opmærksom og bevidst om, hvad du laver, og arbejd fornuftigt med elværktøjet. Brug ikke elværktøjet, hvis du er ukoncentreret eller påvirket af narkotika, alkohol eller medicin. Selv et øjeblik uopmærksomhed ved brug af elværktøjet kan medføre alvorlige kvæstelser.
- b) Brug personligt beskyttelsesudstyr, og bær altid beskyttelsesbriller. Når du bruger personligt beskyttelsesudstyr som f.eks. støvmaske, skridsikre sikkerhedssko, beskyttelseshandsker, sikkerhedshjelm og høreværn afhængigt af elværktøjets type og anvendelse, reduceres risikoen for kvæstelser.
- c) Undgå uønsket igangsætning. Kontrollér at elværktøjet er slukket, før du forbinder det med elforsyningen og/eller tilslutter batteriet, tager elværktøjet op eller bærer det. Hvis du bærer elværktøjet rundt med fingeren på kontakten, eller hvis elværktøjet slutes til strømforsyningen, mens det allerede er tændt, kan der opstå uheld.
- d) Fjern indstillingsværktøj eller skruenøgler, før du tænder for elværktøjet. Hvis der sidder et værktøj eller en skruenøgle på en roterende del af elværktøjet, kan det medføre personskader.
- e) Undgå unormale kropstillinger. Sørg for, at du står sikkert, og hold altid balancen. Derved kan du bedre kontrollere elværktøjet i uventede situationer.
- f) Bær velegnet påklædning. Bær ikke løstsiddende tøj eller smykker. Hold hår, tøj og handsker på afstand af dele, der bevæger sig. Løst tøj, smykker eller hår kan gribe fat i dele, der bevæger sig.
- g) Hvis der monteres opsagnings- og opsamlingsanordninger, skal disse tilsluttes og anvendes korrekt. Anvendelse af denne type anordninger nedsætter støvrisikoen.

### 4. Anvendelse og behandling af elværktøjet

- a) Overbelast ikke elværktøjet. Brug et elværktøj, der er egnet til arbejdet. Med et velegnet elværktøj arbejder du bedre og mere sikkert i det angivne effektområde.
- b) Brug ikke elværktøj med defekt kontakt. Elværktøj, som ikke længere kan tændes og slukkes, er farligt og skal repareres.
- c) Tag stikket ud af stikkontakten, og/eller fjern batteriet, før du foretager indstillinger på værktøjet eller tilbehørsdelene eller lægger værktøjet fra dig. Disse forholdsregler forhindrer, at elværktøjet starter ved en fejl.
- d) Opbevar elværktøj uden for børns rækkevidde, når værktøjet ikke anvendes. Personer, som ikke kender produktet, eller som ikke har læst disse anvisninger, må ikke bruge produktet. Elværktøj er farligt, hvis det anvendes af uerfarne personer.
- e) Vedligehold elværktøjet omhyggeligt. Kontrollér, om bevægelige dele fungerer, som de skal og ikke sætter sig fast, om dele er defekte eller så beskadigede, at elværktøjets funktion er påvirket. Få beskadigede dele repareret, inden du bruger produktet. Mange uheld skyldes dårligt vedligeholdt elværktøj.
- f) Hold skærende værktøjer skarpe og rene. Omhyggeligt vedligeholdt værktøj med skarpe skær sætter sig ikke så ofte fast og er lettere at styre.

- g) Brug elværktøj, tilbehør, udskiftelige dele osv. iht. disse anvisninger. Tag hensyn til arbejdsbetingelserne og det arbejde, der skal udføres. Anvendelse af elværktøj til andet end de tiltænkte anvendelsesområder kan føre til farlige situationer.

## 5. Service

- a) Lad kun en kvalificeret reparatør reparere dit elværktøj og kun med originale reservedele. Derved garanteres det, at elværktøjets sikkerhed bevares.

## Maskinspecifikke sikkerhedsanvisninger for slibemaskiner

### ⚠ ADVARSEL!

- Støv fra materialer som f.eks. blyholdig maling, visse træsorter og metal kan være sundhedsskadelige.
- Berøring eller indånding af disse støvtyper kan udgøre en sundhedsfare for brugeren eller personer i nærheden.
- Brug beskyttelsesbriller og støvmaske!

### Restrisici:

Selv om elværktøjet anvendes i overensstemmelse med anvisningerne, er der altid nogle resterende risici tilbage. Der kan opstå følgende farer i forbindelse med dette elværktøjs konstruktion og type:

- a) Lungeskader, hvis der ikke bæres egnet ånde-drætsværn.
- b) Høreskader, hvis der ikke anvendes egnet høreværn.
- c) Sundhedsskader, som skyldes svingningsemisjoner, hvis produktet anvendes i en længere periode eller ikke anvendes og vedligeholdes korrekt.

### ⚠ ADVARSEL!

- Dette elværktøj genererer et elektromagnetisk felt under brug. I nogle tilfælde kan dette felt forringe aktive eller passive medicinske implantaters funktion. For at nedsætte risikoen for alvorlige eller dødelige kvæstelser anbefaler vi personer med medicinske implantater at spørge lægen og producenten af det medicinske implantat til råds, før maskinen betjenes.

## Arbejdsanvisninger

### Arbejdsprincip:

Indsatsværktøjet svinger frem og tilbage op til 21000 gange i minuttet på grund af det oscillerende drev. Det giver mulighed for præcist arbejde selv ved trange pladsforhold.

### Savning / afskæring:

- Brug kun ubeskadigede savklinger i perfekt stand. Bøjede, sløve eller beskadigede savklinger kan gå i stykker.
- Overhold bestemmelserne i loven og anbefalingerne fra materialeproducenten ved savning af lette byggematerialer.
- Der må kun bearbejdes bløde materialer som træ, gipsplader og lign. med dyksavmetoden!

### Slibning:

- Sørg for at presse ensartet ned, så slibebladene holder længere.



## Montering

### Støv- / spånopsugning

Asbestholdigt materiale må ikke bearbejdes. Asbest regnes for at være kræftfremkaldende.

#### **⚠ ADVARSEL! BRANDFARE!**

- Når du arbejder med elværktøjer, der kan sluttes til en støvsuger ved hjælp af en støvopsugningsanordning, er der fare for brand! Ved ugunstige forhold ved f.eks. slibning af metalrester i træ kan træstøvet antændes i støvposen. Dette kan især ske, hvis træstøvet er blandet med lakrester eller andre kemiske stoffer, og slibematerialet er varmt efter lang tids arbejde. Undgå derfor altid at overophede slibematerialet og produktet. Fjern altid støvsugerens støvpose før arbejdspauser.

#### Brug støvmaskel!

- Brug altid en støvopsugning.
- Sørg for god udluftning på arbejdspladsen.
- Overhold de lokalt gældende forskrifter for de bearbejdede materialer.

### Tilslutning af støvopsugning

- ◆ Sæt delene opsugningskanal **7** og ringtilslutning **10** sammen. Sæt støvopsugningen **5** på produktet. Fastgør den ved at sætte kabinetets fastgøring **6** ind i rillen.
- ◆ Sæt slangen på en tilladt støvsugningsanordning (f.eks. en værktødsstøvsuger) på adapteren til den eksterne opsugning.

## Valg af indsatsværktøj

### BEMÆRK

- ▶ Værktøjsoptaget med nemt værktøjskift passer til almindeligt tilbehør.

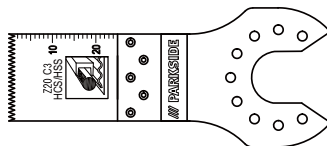

Dyksavblad (20 mm) Z20 C3 **14**

#### Materialer:

Plader og rør op til 3 mm af aluminium, kobber

#### Anvendelse:

Afskæring og afkortning af rør og plader.

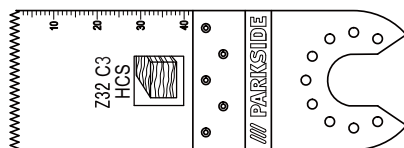

Dyksavblad (32 mm) Z32 C3 **13**

#### Materialer:

Træ, plast, gips og andre bløde materialer

#### Anvendelse:

- Afskæring og anvendelse som dyksav
- Savning i nærheden af kanter, også vanskeligt tilgængelige steder

Eksempel: Savning af udsparringer på vægge af lette byggematerialer.

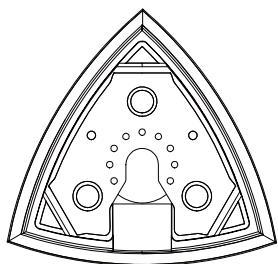

Slibeplade **15**

**Materialer:**

Træ, metal (slibeblade følger med ved køb), maling\*, sten\*

\*afhængigt af slibebledet

**Anvendelse:**

Slibning på kanter og vanskeligt tilgængelige steder.

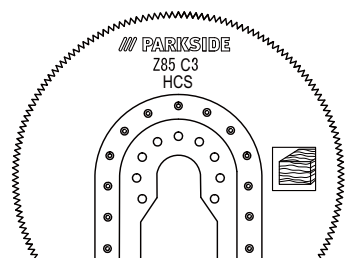

Segmentsavblad Z85 C3 **12**

**Materiale:**

Træ

**Anvendelse:**

- Afskæring og anvendelse som dyksav
- Savning i nærheden af kanter, også vanskeligt tilgængelige steder

Eksempel: Bearbejdning af parket og andre gulvbelægninger, også med dyksnit.

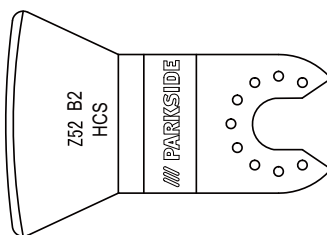

Skrabekniv SZ52 B2 **11**

**Materialer:**

Mørtel- / betonrester, flise- / tæppelim, malings- / silikonerester

**Anvendelse:**

- Fjernelse af materialerester, for eksempel fliselim ved udskiftning af beskadigede fliser.

**Skift af indsatsværktøj**

**BEMÆRK**

- ▶ Hvis du vil bruge støvopsugningen, skal den tilsluttes, før indsatsværktøjet monteres (se kapitlet »Tilslutning af støvopsugning«).

**⚠ ADVARSEL! FARE FOR PERSONSKADER!**

- Tag stikket ud af stikkontakten, før du arbejder på elværktøjet.
- **Kontrollér, at indsatsværktøjet sidder fast.** Indsatsværktøjer, som er fastgjort forkert eller ikke er sikre, kan løsne sig under brug og kvæste dig.
- Tag indsatsværktøjet ud, hvis det er monteret. Klap armen til oplåsning af værktøjet **1** op for at gøre dette.
- Sæt indsatsværktøjet (f.eks. dyksavbladet **13**) på værktøjsoptaget.

**BEMÆRK**

- ▶ Du kan sætte indsatsværktøjet på værktøjsoptaget i den position, du ønsker.
- Fastgør indsatsværktøjet igen ved at stille armen til oplåsning af værktøjet **1** ned igen.

## Påsætning af slibeblad på slibepladen

### Påsætning:

- ◆ Slibebladet **15** kan anbringes på slibepladen **15** ved hjælp af velcrobånd.

### BEMÆRK

- ▶ Fjern støv og snavs fra slibepladen **15**, før det nye slibeblad **15** sættes fast.
- ▶ Sørg for, at hullerne til støvopsugning på slibebladet og slibepladen sidder over hinanden.

### Aftagning:

- ◆ Tag slibebladet af slibepladen **15**.

## Første brug

### Tænd/sluk

#### Sådan tænder du:

- ◆ Skub TÆND-/SLUK-knappen **2** frem for at tænde for produktet.

#### Sådan slukker du:

- ◆ Skub TÆND-/SLUK-knappen **2** tilbage for at slukke for produktet.

## Forvalg af vibrationstal

- ◆ Vælg det ønskede vibrationstal med indstillingshjulet til forvalg af vibrationstallet **3**.  
Trin 1: lavt vibrationstal  
Trin 6: højt vibrationstal

### BEMÆRK

- ▶ Det nødvendige vibrationstal er afhængigt af materialet og arbejdsbetingelserne og fastsættes ved praktiske forsøg.

## Vedligeholdelse og rengøring



**ADVARSEL! FARE FOR PERSONSKADER!** Tag stikket ud af stikkontakten, før du arbejder på elværktøjet.

- Brug ikke skarpe genstande til rengøring af produktet. Der må ikke komme væske ind i elværktøjet. Ellers kan produktet blive beskadiget.
- Rengør regelmæssigt produktet og helst lige efter, at du er færdig med arbejdet.
- Rengør huset med en tør klud – brug under ingen omstændigheder benzin, opløsningsmidler eller rengøringsmidler, som angriber plast.
- Til grundig rengøring af produktet skal der bruges en støvsuger.
- Ventilationsåbningerne må aldrig dækkes til.
- Fjern fastsiddende slibestøv med en pensel.

### BEMÆRK

- ▶ Reservedele, som ikke er angivet (som f.eks. kulbørster, kontakter, og genopladelige reservebatterier), kan bestilles hos vores service-hotline.

## Garanti for Kompernass Handels GmbH

Kære kunde

På dette produkt får du 3 års garanti fra købsdatoen. I tilfælde af mangler ved produktet har du en række juridiske rettigheder i forhold til sælgeren af produktet. Dine juridiske rettigheder forringes ikke af den nedenfor anførte garanti.

### Garantibetingelser

Garantiperioden begynder på købsdatoen. Opbevar venligst din originale kvittering et sikkert sted. Dette dokument er nødvendigt for at kunne dokumentere købet.

Hvis der inden for tre år fra købsdatoen for dette produkt opstår en materiale- eller fabrikationsfejl, vil produktet – efter vores valg – blive repareret eller ombyttet gratis for dig. Denne garantiydelse forudsætter, at det defekte produkt og købsbeviset (kvittering) afleveres inden for tre-års-fristen, og der gives en kort skriftlig beskrivelse af, hvori manglen består, og hvornår den er opstået.

Hvis defekten er dækket af vores garanti, får du et repareret eller et nyt produkt retur. Reparation eller ombytning af produktet udløser ikke en ny garantiperiode.

### Garantiperiode og juridiske mangelkrav

Garantiperioden forlænges ikke, hvis der gøres brug af garantien. Det gælder også for udskiftede og reparerede dele. Skader og mangler, som eventuelt allerede fandtes ved køb, samt manglende dele, skal anmeldes straks efter udpakningen. Når garantiperioden er udløbet, er reparation af skader betalingspligtig.

### Garantiens omfang

Produktet er produceret omhyggeligt efter strenge kvalitetsretningslinjer og testet grundigt inden leveringen.

Garantien dækker materiale- og fabrikationsfejl. Denne garanti omfatter ikke produktdele, der er udsat for normal slitage, og derfor kan betragtes som sliddele, eller for skader på skrøbelige dele, som f.eks. kontakter, batterier, bageforme eller dele som er lavet af glas.

Denne garanti bortfalder, hvis produktet er blevet beskadiget, ikke er forskriftsmæssigt anvendt eller vedligeholdt. For at sikre forskriftsmæssig anvendelse af produktet skal alle anvisninger nævnt i betjeningsvejledningen nøje overholdes. Anvendelsesformål og handlinger, som frarådes eller der advares imod i betjeningsvejledningen, skal ubetinget undgås.

Produktet er kun beregnet til privat og ikke til kommercielt brug. Ved misbrug og u hensigtsmæssig brug, anvendelse af vold og ved indgreb, som ikke er foretaget af vores autoriserede serviceafdeling, bortfalder garantien.

### Afvikling af garantisager

For at sikre en hurtig behandling af din anmeldelse bør du følge nedenstående anvisninger:

- Ved alle forespørgsler bedes du have kvitteringen og artikelnummeret (f.eks. IAN 12345) klar som dokumentation for købet.
- Artikelnummeret kan du finde på typeskiltet, som indgravering, på vejledningens forside (nederst til venstre) eller som et klæbemærke på bag- eller undersiden.
- Hvis der opstår funktionsfejl eller øvrige mangler, bedes du først kontakte nedennævnte serviceafdeling **telefonisk** eller **via e-mail**.
- Et produkt, der er registreret som defekt, kan du derefter indsende portofrit til den oplyste serviceadresse med vedlæggelse af købsbevis (kvittering) og en beskrivelse af, hvori manglen består, og hvornår den er opstået.



På [www.lidl-service.com](http://www.lidl-service.com) kan du downloade denne og mange andre håndbøger, produktvideoer og software.

## Service

### ADVARSEL!

- ▶ Få produktet repareret hos et serviceværksted eller af en elektriker og kun med originale reservedele. Derved garanteres det, at produktets sikkerhed bevares.
- ▶ Lad altid produktets producent eller dennes kundeservice udskifte stikket eller ledningen. Derved garanteres det, at produktets sikkerhed bevares.

### Service Danmark

Tel.: 32 710005

E-Mail: [kompennass@lidl.dk](mailto:kompennass@lidl.dk)

IAN 290752

## Importør

Bemærk at den efterfølgende adresse ikke er en serviceadresse. Kontakt først det nævnte servicested.

KOMPERNASS HANDELS GMBH

BURGSTRASSE 21

DE-44867 BOCHUM

TYSKLAND

[www.kompennass.com](http://www.kompennass.com)

## Bortskaffelse



Emballagen består af miljøvenlige materialer, som kan bortskaffes på de lokale genbrugspladser.



**Bortskaf ikke elværktøj sammen med husholdningsaffaldet!**

I henhold til det europæiske direktiv 2012/19/EU skal kasseret elværktøj indsamles særskilt og afleveres til miljøvenligt genbrug.

## Oversættelse af den originale overensstemmelseserklæring

Vi, KOMPERNASS HANDELS GMBH, dokumentansvarlig: Semi Uguzlu, BURGSTR. 21, DE - 44867 BOCHUM, TYSKLAND, erklærer hermed, at dette produkt stemmer overens med følgende standarder, standardiseringsdokumenter og EU-direktiver:

### Maskindirektivet (2006 / 42 / EC)

### Elektromagnetisk kompatibilitet (2014 / 30 / EU)

### RoHS-direktivet (2011 / 65 / EU) \*

\* Ansvar for udstedelsen af denne overensstemmelseserklæring er udelukkende producentens. Den ovenfor beskrevne genstand i erklæringen opfylder forskrifterne i Europa-Parlamentets og Rådets direktiv 2011/65/EU af 8. juni 2011 om begrænsning af anvendelsen af visse farlige stoffer i elektrisk og elektronisk udstyr.

### Anvendte harmoniserede standarder:

EN 60745-1:2009+A11

EN 60745-2-4:2009+A11

EN 55014-1:2006+A1+A2

EN 55014-2:2015

EN 61000-3-2:2014

EN 61000-3-3:2013

### Type/produktbetegnelse:

Universalværktøj PMFW 310 D2

Produktionsår: 08-2017

Serienummer: IAN 290752

Bochum, 28.08.2017

Semi Uguzlu

- Kvalitetschef -

Vi forbeholder os ret til tekniske ændringer med henblik på videreudvikling.

# Table des matières

<b>Introduction</b> .....	<b>12</b>
Utilisation conforme à l'usage prévu .....	12
Équipement .....	12
Matériel livré .....	12
Caractéristiques techniques .....	12
<b>Avertissements de sécurité généraux pour les outils électriques</b> .....	<b>13</b>
1. Sécurité de la zone de travail .....	13
2. Sécurité électrique .....	13
3. Sécurité des personnes .....	14
4. Utilisation et entretien de l'outil .....	14
5. Service après-vente .....	15
Consignes de sécurité spécifiques aux ponceuses .....	15
Consignes de travail .....	15
<b>Montage</b> .....	<b>16</b>
Aspiration de la poussière / des copeaux .....	16
Raccordement de l'aspiration de poussière .....	16
Sélection de l'outil d'intervention .....	16
Changer d'outil d'intervention .....	17
Placer la feuille abrasive sur le plateau de ponçage .....	18
<b>Mise en service</b> .....	<b>18</b>
Mise en marche / hors service .....	18
Sélectionner la vitesse de vibration .....	18
<b>Garantie de Kompernass Handels GmbH</b> .....	<b>19</b>
<b>Service après-vente</b> .....	<b>20</b>
<b>Importateur</b> .....	<b>20</b>
<b>Mise au rebut</b> .....	<b>20</b>
<b>Traduction de la déclaration de conformité originale</b> .....	<b>20</b>

## **OUTIL MULTIFONCTION PMFW 310 D2**

### **Introduction**

Nous vous félicitons pour l'achat de votre nouvel appareil. Vous venez ainsi d'opter pour un produit de grande qualité. Le mode d'emploi fait partie de ce produit. Il contient des remarques importantes concernant la sécurité, l'usage et la mise au rebut. Avant d'utiliser le produit, veuillez vous familiariser avec toutes les consignes d'utilisation et de sécurité. N'utilisez le produit que conformément aux consignes et pour les domaines d'utilisation prévus. Si vous cédez le produit à un tiers, remettez-lui également tous les documents.

### **Utilisation conforme à l'usage prévu**

L'appareil est destiné à scier, à tronçonner et à meuler. L'appareil sert à traiter préférentiellement les matériaux suivants : bois, plastique, éléments de construction à sec, métaux légers et non ferreux, éléments de fixation (par ex. clous, vis) et carrelages muraux. Il convient particulièrement aux travaux près des bords et sur des surfaces en affleurement. Toute utilisation autre ou modification de l'appareil est considérée comme non conforme et s'accompagne de risques d'accident non négligeables. Nous déclinons toute responsabilité pour les dommages causés résultant d'une utilisation uniforme. L'appareil n'est pas conçu pour un usage commercial.

### **Équipement**

- 1 Levier de déverrouillage de l'outil
- 2 Interrupteur MARCHE/ARRÊT
- 3 Molette de réglage de la vitesse de vibration
- 4 Cordon d'alimentation
- 5 Aspiration de la poussière (3 pc)
- 6 Fixation du boîtier
- 7 Canal d'aspiration
- 8 Ouïes de ventilation
- 9 Vis de serrage
- 10 Raccord annulaire
- 11 Racloir 52 mm
- 12 Lame de scie à segment 85 mm
- 13 Lame de scie plongeante HCS 32 mm

- 14 Lame de scie plongeante HCS/HSS 20 mm
- 15 Plateau de ponçage
- 16 Feuilles abrasives

### **Matériel livré**

- 1 outil multifonction PMFW 310 D2
- 1 lame de scie plongeante (20 mm) Z20 C3
- 1 lame de scie plongeante (32 mm) Z32 C3
- 1 plateau de ponçage
- 1 lame de scie à segment Z85 C3
- 1 racloir Z52 B2
- 18 feuilles abrasives
- 1 aspiration de la poussière (3 pc)
- 1 mallette de transport
- 1 mode d'emploi

### **Caractéristiques techniques**

Puissance nominale absorbée : 310 W

Tension nominale : 230 V~, 50 Hz  
(courant alternatif)

Plage nominale

de vitesses :  $n_0$  15000 - 21000 min<sup>-1</sup>

Classe de protection : II /  (double isolation)

### **Valeurs d'émissions sonores :**

Valeur de mesure du bruit déterminée conformément à la norme EN 60745. Le niveau de bruit A pondéré typique de l'outil électrique est de :

### **Émissions sonores :**

Niveau de pression acoustique $L_{pA}$ :	81	dB(A)
Imprécision $K_{pA}$ :	3	dB
Niveau de puissance acoustique $L_{WA}$ :	92	dB(A)
Imprécision $K_{WA}$ :	3	dB

### **Portez une protection auditive !**

### **Valeur totale des vibrations :**

Valeurs totales des vibrations (somme vectorielle triaxiale) déterminées selon la norme EN 60745 :

Valeur d'émission de vibration  $a_h = 9,0 \text{ m/s}^2$   
Imprécision  $K = 1,5 \text{ m/s}^2$

## REMARQUE

- ▶ Le niveau de vibrations indiqué dans les présentes instructions a été mesuré conformément à une méthode de mesure normée et peut être utilisé pour comparer des appareils. La valeur d'émission des vibrations déclarée peut également être utilisée pour une évaluation préliminaire de l'exposition

## ⚠ AVERTISSEMENT !

- ▶ Le niveau des vibrations varie en fonction de l'usage de l'outil électrique et peut, dans certains cas, excéder la valeur indiquée dans ces instructions. La sollicitation vibratoire pourrait être sous-estimée si l'outil électrique est utilisé régulièrement de cette manière. Essayez de garder la sollicitation par vibrations aussi faible que possible. Des mesures d'exemple de réduction de la sollicitation des vibrations sont le port de gants lors de l'utilisation de l'outil et la limitation du temps de travail. Pour cela, toutes les parts du cycle de travail doivent être prises en compte (par exemple les durées pendant lesquelles l'outil est éteint et celles pendant lesquelles il est allumé mais fonctionne sans charge).

## Avertissements de sécurité généraux pour les outils électriques



### ⚠ AVERTISSEMENT !

- ▶ Lire tous les avertissements de sécurité et toutes les instructions. Ne pas suivre les avertissements et instructions peut donner lieu à un choc électrique, un incendie et/ou une blessure sérieuse.



### Conserver tous les avertissements et toutes les instructions pour pouvoir s'y reporter ultérieurement.

Le terme "outil" dans les consignes de sécurité fait référence à votre outil électrique alimenté par le secteur (avec cordon d'alimentation) ou à votre outil fonctionnant sur batterie (sans cordon d'alimentation).

## 1. Sécurité de la zone de travail

- Conserv<sup>er</sup> la zone de travail propre et bien éclairée. Les zones en désordre ou sombres sont propices aux accidents.
- Ne pas faire fonctionner les outils électriques en atmosphère explosive, par exemple en présence de liquides inflammables, de gaz ou de poussières. Les outils électriques produisent des étincelles qui peuvent enflammer les poussières ou les fumées.
- Maintenir les enfants et les personnes présentes à l'écart pendant l'utilisation de l'outil. Les distractions peuvent vous faire perdre le contrôle de l'outil.

## 2. Sécurité électrique

- La fiche de l'outil doit être adaptée à la prise secteur. Ne jamais modifier la fiche de quelque façon que ce soit. Ne pas utiliser d'adaptateurs avec des outils à branchement de terre. Des fiches non modifiées et des socles adaptés réduiront le risque de choc électrique.
- Éviter tout contact du corps avec des surfaces reliées à la terre telles que les tuyaux, les radiateurs, les cuisinières et les réfrigérateurs. Il existe un risque accru de choc électrique si votre corps est relié à la terre.
- Ne pas exposer les outils à la pluie ou à des conditions humides. La pénétration d'eau à l'intérieur d'un outil augmentera le risque de choc électrique.
- Ne pas maltraiter le cordon. Ne jamais utiliser le cordon pour porter, tirer ou débrancher l'outil. Maintenir le cordon à l'écart de la chaleur, du lubrifiant, des arêtes ou des parties en mouvement. Des cordons endommagés ou emmêlés augmentent le risque de choc électrique.
- En cas d'utilisation d'un outil électrique à l'extérieur, utiliser une rallonge adaptée à l'utilisation extérieure. L'utilisation d'un cordon adapté à l'utilisation extérieure réduit le risque de choc électrique.



- f) Si l'usage d'un outil dans un emplacement humide est inévitable, utiliser une alimentation protégée par un dispositif à courant résiduel (RCD). L'usage d'un RCD réduit le risque de choc électrique.

### 3. Sécurité des personnes

- a) Rester vigilant, regarder ce que vous êtes en train de faire et faire preuve de bon sens dans votre utilisation de l'outil. Ne pas utiliser un outil lorsque vous êtes fatigué ou sous l'emprise de drogues, d'alcool ou de médicaments. Un moment d'inattention en cours d'utilisation d'un outil peut entraîner des blessures graves des personnes.
- b) Utiliser un équipement de sécurité. Toujours porter une protection pour les yeux. Les équipements de sécurité tels que les masques contre les poussières, les chaussures de sécurité antidérapantes, les casques ou les protections acoustiques utilisés pour les conditions appropriées réduiront les blessures de personnes.
- c) Éviter tout démarrage intempestif. S'assurer que l'interrupteur est en position arrêt avant de brancher l'outil au secteur et/ou au bloc de batteries, de le ramasser ou de le porter. Porter les outils en ayant le doigt sur l'interrupteur ou brancher des outils dont l'interrupteur est en position marche est source d'accidents.
- d) Retirer toute clé de réglage avant de mettre l'outil électrique en marche. Une clé laissée fixée sur une partie tournante de l'outil peut donner lieu à des blessures de personnes.
- e) Ne pas se précipiter. Garder une position et un équilibre adaptés à tout moment. Cela permet un meilleur contrôle de l'outil dans des situations inattendues.
- f) S'habiller de manière adaptée. Ne pas porter de vêtements amples ou de bijoux. Garder les cheveux, les vêtements et les gants à distance des parties en mouvement. Des vêtements amples, des bijoux ou les cheveux longs peuvent être pris dans des parties en mouve-

- g) Si des dispositifs sont fournis pour le raccordement d'équipements pour l'extraction et la récupération des poussières, s'assurer qu'ils sont connectés et correctement utilisés. Utiliser des collecteurs de poussière peut réduire les risques dus aux poussières.

### 4. Utilisation et entretien de l'outil

- a) Ne pas forcer l'outil. Utiliser l'outil adapté à votre application. L'outil adapté réalisera mieux le travail et de manière plus sûre au régime pour lequel il a été construit.
- b) Ne pas utiliser l'outil si l'interrupteur ne permet pas de passer de l'état de marche à arrêt et vice versa. Tout outil qui ne peut pas être commandé par l'interrupteur est dangereux et il faut le réparer.
- c) Débrancher la fiche de la source d'alimentation en courant et/ou le bloc de batteries de l'outil avant tout réglage, changement d'accessoires ou avant de ranger l'outil. De telles mesures de sécurité préventives réduisent le risque de démarrage accidentel de l'outil.
- d) Conserver les outils à l'arrêt hors de la portée des enfants. Et ne pas permettre à des personnes ne connaissant pas l'outil ou les présentes instructions de le faire fonctionner. Les outils sont dangereux entre les mains d'utilisateurs novices.
- e) Observer la maintenance des outils électriques. Vérifier qu'il n'y a pas de mauvais alignement ou de blocage des parties mobiles, des pièces cassées ou toute autre condition pouvant affecter le fonctionnement de l'outil. En cas de dommages, faire réparer l'outil avant de l'utiliser. De nombreux accidents sont dus à des outils mal entretenus.
- f) Garder affûtés et propres les outils permettant de couper. Des outils destinés à couper correctement entretenus avec des pièces coupantes tranchantes sont moins susceptibles de bloquer et sont plus faciles à contrôler.

- g) Utiliser l'outil, les accessoires et les lames etc., conformément à ces instructions. en tenant compte des conditions de travail et du travail à réaliser. L'utilisation de l'outil pour des opérations différentes de celles prévues pourrait donner lieu à des situations dangereuses.

## 5. Service après-vente

- a) Faire entretenir l'outil par un réparateur qualifié utilisant uniquement des pièces de rechange identiques. Cela assurera que la sécurité de l'outil est maintenue.

## Consignes de sécurité spécifiques aux ponceuses

### AVERTISSEMENT !

- Les poussières de matériaux tels qu'un enduit plombifère, certains types de bois et de métal peuvent être dangereuses pour la santé.
- Le contact ou l'inhalation de ces poussières nocives/toxiques peut représenter un danger pour l'opérateur ou des personnes situées à proximité.
- Portez des lunettes de protection et un masque anti-poussière !

### Risques résiduels :

Des risques résiduels demeurent même si vous utilisez cet outil électrique conformément à la réglementation. Les risques suivants peuvent survenir en liaison avec la construction et l'exécution de cet outil électrique :

- a) Lésions pulmonaires si vous ne portez pas de protection respiratoire appropriée.
- b) Lésions auditives si vous ne portez pas de protection auditive appropriée.
- c) Risques sanitaires engendrés par les émissions vibratoires si vous utilisez l'appareil pendant une période prolongée, si vous ne le gérez et ne l'entretenez pas correctement.

### AVERTISSEMENT !

- Cet outil crée un champ électromagnétique durant le fonctionnement. Dans certaines circonstances, ce champ peut entraver les implants médicaux actifs ou passifs. Afin de réduire le risque de blessures graves ou mortelles, nous recommandons aux personnes portant des implants médicaux de consulter leur médecin et le fabricant de l'implant médical avant d'utiliser la machine.

## Consignes de travail

### Principe de travail :

L'entraînement oscillant fait vibrer l'outil d'intervention jusqu'à 21000 fois par minute. Ceci permet un travail précis dans un espace réduit.

### Scier / tronçonner :

- Utilisez uniquement des lames non endommagées et en parfait état. Des lames incurvées ou qui se sont émoussées, ou des lames présentant d'autres détériorations risquent de se briser.
- Lors du sciage de matériaux de construction légers, respectez les dispositions légales et recommandations des fabricants de matériel.
- Seuls des matériaux mous, tels que le bois, le placoplâtre ou similaires peuvent être travaillés avec le mode de sciage plongeant !

### Ponçage :

- Veillez à une force de contact uniforme afin d'augmenter la durée de vie des feuilles abrasives.

## Montage

### Aspiration de la poussière / des copeaux

Les matériaux contenant de l'amiante ne doivent pas être usinés. L'amiante est cancérigène.

#### **⚠ AVERTISSEMENT ! RISQUE D'INCENDIE !**

- Il existe un risque d'incendie lors du travail avec des appareils électriques qui peuvent être reliés via un dispositif d'aspiration de la poussière à l'aspirateur ! Dans des conditions défavorables, comme par ex. lors de la présence de résidus métalliques dans le bois, la poussière de bois dans le sac à poussière de l'aspirateur risque de s'auto-enflammer. Ceci peut en particulier se passer lorsque la poussière de bois est mélangée à des restes de laque ou à d'autres substances chimiques et que la pièce à poncer est brûlante suite à un long travail. Évitez par conséquent toute surchauffe de la pièce à poncer et de l'appareil. Videz toujours le sac à poussière de l'aspirateur lors des pauses de travail.

#### Portez un masque de protection contre la poussière !

- Utilisez toujours un moyen d'aspiration de poussière.
- Veillez à une bonne ventilation du poste de travail.
- Respectez les prescriptions en vigueur dans votre pays pour les matériaux à transformer.

### Raccordement de l'aspiration de poussière

- ◆ Raccordez ensemble les pièces du conduit d'aspiration **7** et le raccord annulaire **10**. Placez le moyen d'aspiration de poussières **5** sur l'appareil. Fixez-le en accrochant la fixation sur le boîtier **6** dans la rainure.
- ◆ Glissez le flexible d'un dispositif d'aspiration de poussière homologué (par ex. d'un aspirateur à poussière d'atelier) sur l'adaptateur de l'aspiration externe.

## Sélection de l'outil d'intervention

### REMARQUE

- ▶ Le logement de l'outil, synonyme d'un changement simple d'outil, convient aux accessoires usuels.

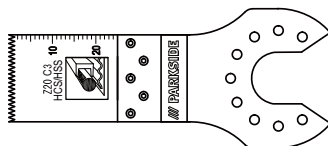

Lame de scie plongeante (20 mm) Z20 C3 **14**

#### Matériaux :

Tôles et tubes jusqu'à 3 mm en aluminium, cuivre

#### Utilisation :

Tronçonnage de tubes et de tôles.

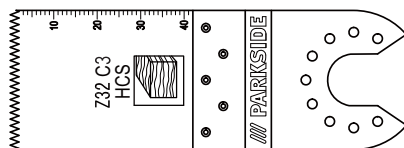

Lame de scie plongeante (32 mm) Z32 C3 **15**

#### Matériaux :

bois, plastique, plâtre, ciment et autres matériaux doux

#### Utilisation :

- coupes de tronçonnage et plongeantes
- sciage en bordure, également dans des zones difficilement accessibles

Exemple : sciage d'évidements sur des murs de construction légère.

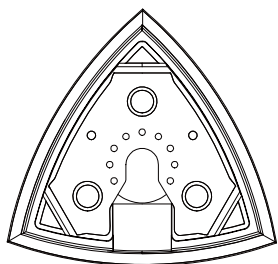

Plateau de ponçage **15**

**Matériaux :**

Bois, métal (feuilles abrasives comprises dans la livraison), peinture\*, pierre\*

\*en fonction de la feuille abrasive

**Utilisation :**

ponçage près de bords et dans des zones difficilement accessibles.

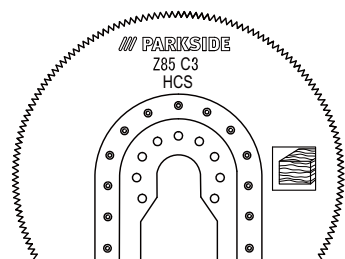

Lame de scie à segment Z85 C3 **12**

**Matériau :**

Bois

**Utilisation :**

- coupes de tronçonnage et plongeantes
- sciage en bordure, également dans des zones difficilement accessibles

Exemple : Usinage de parquet et d'autres revêtements de sol, également avec coupes plongeantes.

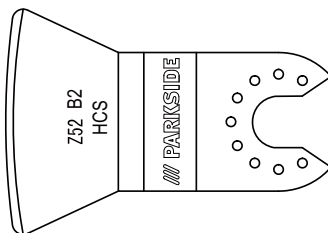

Racloir Z52 B2 **11**

**Matériaux :**

restes de mortier / de béton, colle pour carrelages / tapis, restes de silicone / de peinture

**Utilisation :**

- Élimination de restes de matériaux, par exemple de colle pour carrelage lors du remplacement de carrelages cassés.

**Changer d'outil d'intervention**

**REMARQUE**

- ▶ Si vous souhaitez utiliser l'aspiration de poussière, vous devez la raccorder avant le montage de l'outil d'intervention (v. chapitre "Raccordement de l'aspiration de poussière").

**⚠ AVERTISSEMENT ! RISQUE DE BLESSURES !**

- Retirer la fiche secteur de la prise secteur sur l'outil électrique avant tous travaux sur l'appareil.
- Contrôlez la bonne fixation de l'outil d'intervention. Les outils d'intervention incorrectement fixés, ou d'une manière qui n'est pas sûre, peuvent se détacher lors du fonctionnement et vous blesser.
- Retirer si nécessaire aussi un outil d'intervention déjà monté. Basculez pour cela le levier de déverrouillage de l'outil **1** vers le haut.
- Positionnez l'outil d'intervention (par ex. la lame plongante **13**) sur le logement de l'outil.

**REMARQUE**

- ▶ Vous pouvez placer les outils d'intervention dans des positions d'enclenchement au choix sur le logement d'outil.
- Bien serrer l'outil d'intervention en repoussant le levier du déverrouillage de l'outil **1** vers le bas.

**Placer la feuille abrasive sur le plateau de ponçage****Mise en place :**

- ◆ Vous pouvez mettre la feuille abrasive **16** en place sur le plateau de ponçage **15** à l'aide de la fermeture velcro.

**REMARQUE**

- ▶ Avant de fixer une nouvelle feuille abrasive **16**, retirez la poussière et la saleté du plateau de ponçage **15**.
- ▶ Veillez à ce que les trous d'aspiration de la poussière de la feuille abrasive et du plateau de ponçage correspondent.

**Retrait :**

- ◆ Tirez tout simplement la feuille abrasive du plateau de ponçage **15**.

**Mise en service****Mise en marche / hors service****Mise en marche :**

- ◆ Faites glisser l'interrupteur MARCHE / ARRÊT **2** vers l'avant pour allumer l'appareil.

**Éteindre :**

- ◆ Faites glisser l'interrupteur MARCHE/ARRÊT **2** vers l'arrière pour éteindre l'appareil.

**Sélectionner la vitesse de vibration**

- ◆ Sélectionnez, avec la molette de réglage **3**, la vitesse de vibration nécessaire.  
Niveau 1 : vitesse de vibration réduite  
Niveau 6 : vitesse de vibration élevée

**REMARQUE**

- ▶ La vitesse de vibration nécessaire dépend du matériau et des conditions de travail et peut être déterminée par des tests pratiques.

**Entretien et nettoyage**

**AVERTISSEMENT ! RISQUE DE BLESSURES ! Retirer la fiche secteur de la prise secteur sur l'outil électrique avant tous travaux sur l'appareil.**

- N'utilisez pas d'objets pointus pour nettoyer l'outil. Aucun liquide ne doit pénétrer à l'intérieur de l'appareil. Il risque sinon d'être endommagé.
- Nettoyez régulièrement l'outil, de préférence directement une fois le travail terminé.
- Nettoyez le corps avec un chiffon doux, n'utilisez en aucun cas de l'essence, du dissolvant ou des produits nettoyants qui agressent le plastique.
- Utilisez un aspirateur pour le nettoyage complet de l'appareil.
- Les ouïes de ventilation doivent toujours être dégagées.
- Éliminez la poussière de ponçage qui adhère à l'aide d'un pinceau.

**REMARQUE**

- ▶ Vous pouvez commander les pièces détachées non listées (comme les brosses à charbon, les interrupteurs et l'accu de rechange par ex.) auprès de notre hotline du service après-vente.

## Garantie de Kompernass Handels GmbH

Chère cliente, cher client,

Cet appareil est garanti 3 ans à partir de la date d'achat. Si ce produit venait à présenter des vices, vous disposez de droits légaux face au vendeur de ce produit. Vos droits légaux ne sont pas restreints par notre garantie présentée ci-dessous.

### Conditions de garantie

La période de garantie débute à la date de l'achat. Veuillez bien conserver le ticket de caisse d'origine. Ce document servira de preuve d'achat.

Si dans un délai de trois ans suivant la date d'achat de ce produit, un vice de matériel ou de fabrication venait à apparaître, le produit sera réparé ou remplacé gratuitement par nos soins, selon notre choix. Cette prestation de garantie nécessite dans un délai de trois ans la présentation de l'appareil défectueux et du justificatif d'achat (ticket de caisse) ainsi que la description brève du vice et du moment de son apparition.

Si le vice est couvert par notre garantie, vous recevrez le produit réparé ou un nouveau produit en retour. Aucune nouvelle période de garantie ne débute avec la réparation ou l'échange du produit.

### Période de garantie et réclamation légale pour vices cachés

L'exercice de la garantie ne prolonge pas la période de garantie. Cette disposition s'applique également aux pièces remplacées ou réparées. Les dommages et vices éventuellement déjà présents à l'achat doivent être signalés immédiatement après le déballage. Toute réparation survenant après la période sous garantie fera l'objet d'une facturation.

### Étendue de la garantie

L'appareil a été fabriqué avec soin conformément à des directives de qualité strictes et consciencieusement contrôlé avant sa livraison.

La prestation de garantie est valable pour des vices de matériel et de fabrication. Cette garantie ne s'étend pas aux pièces du produit qui sont exposées à une usure normale et peuvent de ce fait être considérées comme pièces d'usure, ni aux

détériorations de pièces fragiles, par ex. connecteur, accu, moules ou pièces en verre.

Cette garantie devient caduque si le produit est détérioré, utilisé ou entretenu de manière non conforme. Toutes les instructions listées dans le manuel d'utilisation doivent être exactement respectées pour une utilisation conforme du produit. Des buts d'utilisation et actions qui sont déconseillés dans le manuel d'utilisation, ou dont vous êtes avertis doivent également être évités.

Le produit est uniquement destiné à un usage privé et ne convient pas à un usage professionnel. La garantie est annulée en cas d'entretien incorrect et inapproprié, d'usage de la force et en cas d'intervention non réalisée par notre centre de service après-vente agréé.

### Procédure en cas de garantie

Afin de garantir un traitement rapide de votre demande, veuillez suivre les indications suivantes :

- Veuillez avoir à portée de main pour toutes questions le ticket de caisse et la référence article (par ex. IAN 12345) en tant que justificatif de votre achat.
- Vous trouverez la référence sur la plaque signalétique, une gravure, sur la page de garde de votre manuel d'utilisation (en bas à gauche) ou sous forme d'autocollant au dos ou sur le dessous.
- Si des erreurs de fonctionnement ou d'autres vices venaient à apparaître, veuillez d'abord contacter le département service clientèle cité ci-dessous par **téléphone** ou **par e-mail**.
- Vous pouvez ensuite retourner un produit enregistré comme étant défectueux en joignant le ticket de caisse et en indiquant en quoi consiste le vice et quand il est survenu, sans devoir l'affranchir à l'adresse de service après-vente communiquée.



Sur [www.lidl-service.com](http://www.lidl-service.com), vous pouvez télécharger ce manuel ainsi que beaucoup d'autres, des vidéos produit et logiciels.

## Service après-vente

### **AVERTISSEMENT !**

- ▶ **Faites réparer vos appareils par le service après-vente ou un électricien et uniquement avec des pièces de rechange d'origine.** Cela assure le maintien de la sécurité de l'appareil.
- ▶ **Confiez toujours le remplacement de la fiche ou du cordon d'alimentation au fabricant de l'appareil ou à son service après-vente.** Cela assure le maintien de la sécurité de l'appareil.

#### **FR** Service France

Tel.: 0800 919270

E-Mail: [kompennass@lidl.fr](mailto:kompennass@lidl.fr)

#### **BE** Service Belgique

Tel.: 070 270 171 (0,15 EUR/Min.)

E-Mail: [kompennass@lidl.be](mailto:kompennass@lidl.be)

IAN 290752

## Importateur

Veuillez tenir compte du fait que l'adresse suivante n'est pas une adresse de service après-vente. Veuillez d'abord contacter le service mentionné.

KOMPENASS HANDELS GMBH

BURGSTRASSE 21

DE-44867 BOCHUM

ALLEMAGNE

[www.kompennass.com](http://www.kompennass.com)

## Mise au rebut



L'emballage est constitué de matériaux écologiques que vous pouvez recycler par le biais des postes de recyclage locaux.



**Ne jetez pas les outils électriques dans les ordures ménagères !**

Conformément à la directive européenne 2012/19/EU, les outils électriques usagés doivent faire l'objet d'un tri et d'un recyclage respectueux de l'environnement.

## Traduction de la déclaration de conformité originale

Nous soussignés, KOMPENASS HANDELS GMBH, responsable du document : M. Semi Uguzlu, BURGSTR. 21, DE - 44867 BOCHUM, ALLEMAGNE, déclarons par la présente que ce produit est en conformité avec les normes, documents normatifs et directives CE suivants :

**Directive Machines  
(2006 / 42 / CE)**

**Compatibilité électromagnétique  
(2014 / 30 / EU)**

**Directive RoHS  
(2011 / 65 / EU)\***

\*La seule responsabilité pour l'établissement de cette déclaration de conformité incombe au fabricant.

L'objet de la déclaration décrit ci-dessus répond aux prescriptions de la directive 2011/65/EU du Parlement européen et du Conseil en date du 8 juin 2011 visant à la restriction de l'utilisation de certaines substances dangereuses dans les appareils électriques et électroniques.

### **Normes harmonisées appliquées :**

EN 60745-1:2009+A11

EN 60745-2-4:2009+A11

EN 55014-1:2006+A1+A2

EN 55014-2:2015

EN 61000-3-2:2014

EN 61000-3-3:2013

### **Type / désignation de l'appareil :**

Outil multifonction PMFW 310 D2

**Année de fabrication : 08-2017**

**Numéro de série : IAN 290752**

Bochum, le 28/08/2017

Semi Uguzlu

- Responsable qualité -

Sous réserve de modifications techniques à des fins de perfectionnement.

# Inhoud

<b>Inleiding</b> .....	<b>22</b>
Gebruik in overeenstemming met bestemming .....	22
Uitrusting .....	22
Inhoud van het pakket .....	22
Technische gegevens .....	22
<b>Algemene veiligheidsvoorschriften voor elektrische gereedschappen</b> . . . .	<b>23</b>
1. Veiligheid op de werkplek .....	23
2. Elektrische veiligheid .....	23
3. Veiligheid van personen .....	24
4. Gebruik en behandeling van het elektrische gereedschap .....	24
5. Service .....	25
Apparaatspecifieke veiligheidsvoorschriften voor schuurmachines .....	25
Werkinstructies .....	25
<b>Montage</b> .....	<b>26</b>
Stof-/spaanafzuiging .....	26
Stofafzuiging aansluiten .....	26
Inzetgereedschap kiezen .....	26
Inzetgereedschap verwisselen .....	27
Schuurvel op de schuurzool bevestigen .....	28
<b>Ingebruikname</b> .....	<b>28</b>
In-/uitschakelen .....	28
Toerental instellen .....	28
<b>Onderhoud en reiniging</b> .....	<b>28</b>
<b>Garantie van Kompernaß Handels GmbH</b> .....	<b>29</b>
<b>Service</b> .....	<b>30</b>
<b>Importeur</b> .....	<b>30</b>
<b>Afvoeren</b> .....	<b>31</b>
<b>Vertaling van de oorspronkelijke conformiteitsverklaring</b> .....	<b>31</b>



## MULTIFUNCTIONEEL GEREEDSCHAP PMFW 310 D2

### Inleiding

Hartelijk gefeliciteerd met de aankoop van uw nieuwe apparaat. U hebt hiermee gekozen voor een hoogwaardig product. De gebruiksaanwijzing maakt deel uit van dit product. Deze bevat belangrijke aanwijzingen voor veiligheid, gebruik en afvoer. Lees alle bedienings- en veiligheidsvoorschriften voordat u het product in gebruik neemt. Gebruik het product uitsluitend op de voorgeschreven wijze en voor de aangegeven doeleinden. Geef alle documenten mee als u het product overdraagt aan een derde.

### Gebruik in overeenstemming met bestemming

Het apparaat is bestemd voor zagen, doorzagen en schuren. Onder meer de volgende materialen kunnen worden bewerkt: hout, kunststof, droogbouw-elementen, lichte en non-ferro metalen, bevestigings-elementen (bijv. spijkers, schroeven) en wandtegels. Het apparaat is bijzonder geschikt voor werken dicht bij randen en doorzagen zonder uitsteeksels. Elk ander gebruik of wijziging van het apparaat geldt als niet in overeenstemming met de bestemming en brengt aanzienlijk gevaar voor ongelukken met zich mee. Voor schade die voortvloeit uit oneigenlijk gebruik aanvaarden wij geen aansprakelijkheid. Het apparaat is niet bestemd voor bedrijfsmatig of commercieel gebruik.

### Uitrusting

- 1 Hendel voor gereedschapstongrendeling
- 2 Aan-/uitknop
- 3 Instelwiel toerental
- 4 Netsnoer
- 5 Stofafzuiging (3-delig)
- 6 Bevestiging behuizing
- 7 Afzuigkanaal
- 8 Ventilatiesleuven
- 9 Spanbout
- 10 Ringaansluiting
- 11 Schaaf 52 mm
- 12 Segmentzaagblad 85 mm

- 13 HCS-invalzaagblad 32 mm
- 14 HCS/HSS-invalzaagblad 20 mm
- 15 Schuurzool
- 16 Schuurvellen

### Inhoud van het pakket

- 1 multifunctioneel gereedschap PMFW 310 D2
- 1 invalzaagblad (20 mm) Z20 C3
- 1 invalzaagblad (32 mm) Z32 C3
- 1 schuurzool
- 1 segmentzaagblad Z85 C3
- 1 schaafmes Z52 B2
- 18 schuurvellen
- 1 stofafzuiging (3-delig)
- 1 koffer
- 1 gebruiksaanwijzing

### Technische gegevens

- Nominaal vermogen: 310 W
- Nominale spanning: 230 V~, 50 Hz (wisselstroom)
- Nominaal toerental (onbelast):  $n_0$  15000 - 21000 min<sup>-1</sup>
- Beschermingsklasse: II/□ (dubbel geïsoleerd)

### Geluidsemissiewaarde:

Gemeten waarde voor geluid vastgesteld conform EN 60745. Het A-gewogen geluidsniveau van het elektrische gereedschap bedraagt typisch:

### Geluidsemissies:

Geluidsdrukniveau $L_{pA}$ :	81	dB(A)
Onzekerheid $K_{pA}$ :	3	dB
Geluidsvermogensniveau $L_{WA}$ :	92	dB(A)
Onzekerheid $K_{WA}$ :	3	dB

### Draag gehoorbescherming!

### Totale trillingswaarde:

Totale trillingswaarde (vectorsom van drie richtingen) bepaald conform EN 60745:

Trillingsemissiewaarde  $a_h = 9,0 \text{ m/s}^2$

Onzekerheid  $K = 1,5 \text{ m/s}^2$

**OPMERKING**

- ▶ Het in deze gebruiksaanwijzing vermelde trillingsniveau is gemeten conform een genormeerde meetprocedure en kan worden gebruikt voor apparaatvergelijking. De vermelde trillingsemisiewaarde kan ook worden gebruikt voor een voorlopige beoordeling van de blootstelling

**⚠ WAARSCHUWING!**

- ▶ Het trillingsniveau verandert afhankelijk van het gebruik van het elektrische gereedschap en kan in bepaalde gevallen hoger zijn dan de in deze gebruiksaanwijzing aangegeven waarde. De trillingsbelasting kan worden onderschat wanneer het elektrische gereedschap regelmatig op een dergelijke manier wordt gebruikt. Probeer de belasting door trillingen zo klein mogelijk te houden. U kunt bijvoorbeeld handschoenen dragen tijdens het gebruik van het gereedschap en slechts beperkte tijd met het gereedschap werken om de trillingsbelasting te reduceren. Daarbij dient u rekening te houden met alle aspecten van de bedrijfscyclus (bijvoorbeeld perioden waarin het gereedschap is uitgeschakeld en perioden waarin het gereedschap weliswaar is ingeschakeld, maar niet wordt belast).

**Algemene veiligheidsvoorschriften voor elektrische gereedschappen**



**⚠ WAARSCHUWING!**

- ▶ Lees alle veiligheidsvoorschriften en aanwijzingen. Het niet naleven van de veiligheidsvoorschriften en aanwijzingen kan elektrische schokken, brand en/of ernstig letsel veroorzaken.

**Bewaar alle veiligheidsvoorschriften en aanwijzingen voor toekomstig gebruik.**

De in de veiligheidsvoorschriften gebruikte term “elektrisch gereedschap” heeft betrekking op elektrische gereedschappen die op netvoeding werken (met snoer) en op elektrische gereedschappen die op accu's werken (zonder snoer).

**1. Veiligheid op de werkplek**

- Houd uw werkomgeving schoon en goed verlicht. Wanorde en een niet verlichte werkomgeving kunnen leiden tot ongelukken.
- Werk met het elektrische gereedschap niet in explosiegevaarlijke omgevingen waarin zich brandbare vloeistoffen, gasen of stof bevinden. Elektrisch gereedschap geeft vonken af die stof of dampen kunnen doen ontvlammen.
- Houd kinderen en andere personen uit de buurt tijdens het gebruik van het elektrische gereedschap. Als u afgeleid raakt, zou u de controle over het apparaat kunnen verliezen.

**2. Elektrische veiligheid**

- De stekker van het elektrische gereedschap moet in het stopcontact passen. De stekker mag op geen enkele wijze worden veranderd. Gebruik geen verloopstekker in combinatie met geaarde elektrische gereedschappen. Onveranderde stekkers en passende stopcontacten verminderen het risico op elektrische schokken.
- Voorkom lichamelijk contact met geaarde oppervlakken, zoals buizen, verwarmingen, fornuizen en koelkasten. Er bestaat een verhoogd risico op elektrische schokken als uw lichaam geaard is.
- Houd elektrisch gereedschap uit de buurt van regen of vocht. Als er water in een elektrisch apparaat binnendringt, bestaat er een verhoogde kans op een elektrische schok.
- Gebruik het snoer niet voor een ander doel, bijvoorbeeld om het elektrische gereedschap te dragen, op te hangen of om de stekker uit het stopcontact te trekken. Houd het snoer uit de buurt van hitte, olie, scherpe randen of bewegende onderdelen. Beschadigde of verwarde snoeren verhogen de kans op een elektrische schok.
- Gebruik bij het werken met elektrisch gereedschap buitenshuis alleen verlengsnoeren die zijn goedgekeurd voor gebruik buitenshuis. Het gebruik van een verlengsnoer dat geschikt is voor gebruik buitenshuis, vermindert het risico op een elektrische schok.

- f) Gebruik een aardlekschakelaar als het gebruik van het elektrische gereedschap in een vochtige omgeving onvermijdelijk is. Het gebruik van een aardlekschakelaar vermindert het risico op een elektrische schok.

### 3. Veiligheid van personen

- a) Wees altijd alert, let op wat u doet en gebruik uw gezond verstand bij het gebruik van elektrisch gereedschap. Gebruik geen elektrisch gereedschap als u moe bent of onder invloed bent van drugs, alcohol of medicijnen. Een moment van onoplettendheid kan bij het gebruik van het elektrische gereedschap al tot ernstig letsel leiden.
- b) Draag persoonlijke beschermingsmiddelen en altijd een veiligheidsbril. Het dragen van persoonlijke beschermingsmiddelen zoals een stofmasker, antislip-veiligheidsschoenen, veiligheidshelm of gehoorbescherming, al naar gelang het type en het gebruik van het elektrische gereedschap, vermindert het risico op letsel.
- c) Voorkom onbedoelde inschakeling. Zorg ervoor dat het elektrische gereedschap is uitgeschakeld voordat u het aansluit op de netvoeding en/of de accu, het optilt of draagt. Als u bij het dragen van het elektrische gereedschap uw vinger op de aan-/uitknop houdt of het apparaat al ingeschakeld op de netvoeding aansluit, kan dit tot ongelukken leiden.
- d) Verwijder het afstelgereedschap of de sleutel voordat u het elektrische gereedschap aanzet. Gereedschap of een sleutel die zich in een draaiend onderdeel van het apparaat bevindt, kan letsel tot gevolg hebben.
- e) Voorkom een abnormale lichaamshouding. Zorg dat u stevig staat en bewaar altijd uw evenwicht. Daardoor kunt u het elektrische gereedschap in onverwachte situaties beter controleren.
- f) Draag geschikte kleding. Draag geen wijde kleding of sieraden. Houd haar, kleding en handschoenen ver van bewegende onderdelen. Loszittende kleding, sieraden of haren kunnen door bewegende onderdelen gegrepen worden.

- g) Als stofafzuigings- en opvangvoorzieningen kunnen worden bevestigd, zorg er dan voor dat deze zijn aangesloten en correct worden gebruikt. Het gebruik van een stofafzuiging kan risico's door stof beperken.

### 4. Gebruik en behandeling van het elektrische gereedschap

- a) Voorkom overbelasting van het apparaat. Gebruik voor uw werkzaamheden het daarvoor bedoelde elektrisch gereedschap. Met een passend elektrisch apparaat werkt u beter en veiliger in het aangegeven vermogensbereik.
- b) Gebruik geen elektrisch gereedschap waarvan de aan-/uitknop defect is. Elektrisch gereedschap dat niet meer aan- of uitgezet kan worden, is gevaarlijk en moet gerepareerd worden.
- c) Haal de stekker uit het stopcontact of verwijder de accu, voordat u instellingen aan het apparaat verricht, accessoires verwisselt of het apparaat weglegt. Deze voorzorgsmaatregel voorkomt dat het elektrische gereedschap onbedoeld kan worden gestart.
- d) Berg elektrisch gereedschap buiten het bereik van kinderen op als het niet in gebruik is. Zorg ervoor dat het apparaat niet wordt gebruikt door personen die hiermee niet vertrouwd zijn of die deze instructies niet hebben gelezen. Elektrisch gereedschap is gevaarlijk als het door onervaren personen worden gebruikt.
- e) Onderhoud elektrisch gereedschap zorgvuldig. Controleer of bewegende onderdelen naar behoren werken en niet klemmen, en of er geen onderdelen gebroken of zodanig beschadigd zijn dat daardoor de werking van het elektrische gereedschap nadelig wordt beïnvloed. Laat beschadigde onderdelen vóór de ingebruikname van het apparaat repareren. Veel ongelukken zijn het gevolg van slecht onderhoud van elektrisch gereedschap.
- f) Houd snijgereedschappen scherp en schoon. Met zorg onderhouden snijgereedschappen met scherpe snijkanten lopen minder vaak vast en zijn gemakkelijker te sturen.

- g) Gebruik elektrisch gereedschap, accessoires, hulpstukken en dergelijke in overeenstemming met deze instructies. Houd daarbij rekening met de werkomstandigheden en de te verrichten werkzaamheden. Het gebruik van elektrisch gereedschap voor andere doeleinden dan de beoogde toepassingen kan tot gevaarlijke situaties leiden.

## 5. Service

- a) Laat uw elektrisch gereedschap alleen door gekwalificeerde vakmensen en uitsluitend met originele onderdelen repareren. Op die manier blijft de veiligheid van het elektrische gereedschap gewaarborgd.

## Apparaatspecifieke veiligheidsvoorschriften voor schuurmachines

### ⚠ WAARSCHUWING!

- Stof van materialen zoals loodhoudende verf, sommige houtsoorten en metaal kunnen schadelijk zijn voor de gezondheid.
- Het aanraken of inademen van deze stoffen kan een gevaar vormen voor degene die de machine bedient of personen die zich in de buurt bevinden.
- Draag een veiligheidsbril en een stofmasker!

### Overige risico's:

Ook wanneer u dit elektrische apparaat volgens de voorschriften bedient, blijven er altijd risico's bestaan. De volgende gevaren kunnen samenhangend met de constructie en uitvoering van dit elektrische gereedschap optreden:

- a) Longschade, als er geen passende adembescherming wordt gedragen.
- b) Gehoorschade, als er geen passende gehoorbescherming wordt gedragen.
- c) Gezondheidsschade als gevolg van de trillingsemissies, als het apparaat gedurende langere tijd wordt gebruikt of wanneer het niet volgens de voorschriften wordt bediend en onderhouden.

### ⚠ WAARSCHUWING!

- Dit elektrische gereedschap genereert tijdens het bedrijf een elektromagnetisch veld. Dit veld kan onder bepaalde omstandigheden actieve of passieve medische implantaten beïnvloeden. Om het gevaar voor ernstig of fataal letsel te verminderen, adviseren wij personen met medische implantaten om hun arts en de fabrikant van het medische implantaat te raadplegen alvorens de machine te bedienen.

## Werkinstructies

### Werkingsprincipe:

Door de oscillerende aandrijving beweegt het inzetgereedschap tot 21.000 keer per minuut heen en weer. Dat maakt nauwkeurig werken zelfs in de krapste ruimtes mogelijk.

### Zagen/doorzagen:

- Gebruik alleen onbeschadigde, goed werkende zaagbladen. Verbogen, botte of anderszins beschadigde zaagbladen kunnen breken.
- Neem bij het zagen van lichte bouwmaterialen de wettelijke voorschriften en de aanbevelingen van de materiaalfabrikant in acht.
- Er mogen alleen zachte materialen zoals hout, gipskarton en dergelijke met de invalzaagtechniek worden bewerkt!

### Schuren:

- Oefen met het apparaat een gelijkmatige druk uit om de levensduur van de schuurvellen te verhogen.

## Montage

### Stof-/spaanafzuiging

Asbesthoudend materiaal mag niet worden bewerkt. Asbest geldt als kankerwekkend.

#### **⚠ WAARSCHUWING! BRANDGEVAAR!**

- Bij gebruik van elektrische apparaten die middels een stofafzuiging op de stofzuiger kunnen worden aangesloten, bestaat er brandgevaar! Onder ongunstige omstandigheden, bijvoorbeeld bij het schuren van metaalresten in hout, kan houtstof in de stofzak van de stofzuiger spontaan ontbranden. Dit kan met name gebeuren als houtstof wordt vermengd met lakresten of andere chemische stoffen en het schuursel na lang werken heet is. Voorkom daarom beslist oververhitting van het te schuren materiaal en het apparaat. Maak bij werkpauzes altijd de stofzak van de stofzuiger leeg.

### Draag een stofmasker!

- Gebruik altijd een stofafzuiging.
- Zorg voor een goede ventilatie van de werkplek.
- Neem de voor uw land geldende voorschriften voor de te bewerken materialen in acht.

### Stofafzuiging aansluiten

- ◆ Schuif de onderdelen afzuigkanaal **7** en ringaansluiting **10** in elkaar. Plaats de stofafzuiging **5** op het apparaat. Bevestig deze door de behuizingbevestiging **6** in de inkeping te haken.
- ◆ Schuif de slang van een toegelaten stofafzuiging (bijv. van een werkplaatsstofzuiger) op de adapter voor externe afzuiging.

## Inzetgereedschap kiezen

### OPMERKING

- ▶ De gereedschapshouder met eenvoudige gereedschapswissel is geschikt voor gangbare accessoires.

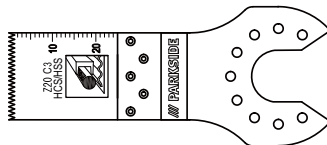

Invalzaagblad (20 mm) Z20 C3 **14**

### Materialen:

Platen en buizen tot ca. 3 mm van aluminium, koper

### Gebruik:

Doorslijpen en inkorten van buizen en platen.

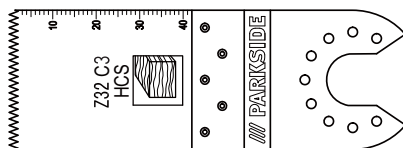

Invalzaagblad (32 mm) Z32 C3 **15**

### Materialen:

Hout, kunststof, gips en andere zachte materialen

### Gebruik:

- Doorzaag- en invalzaagsnedes
- Zagen dicht bij randen, ook op moeilijk toegankelijke plekken

Voorbeeld: zagen van uitsparingen in lichte bouw- wanden.

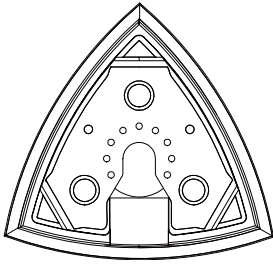

Schuurzool 15

**Materialen:**

Hout, metaal (schuurvellen meegeleverd), verf\*, steen\*

\* afhankelijk van het schuurvel

**Gebruik:**

Schuren bij randen en op moeilijk toegankelijke plekken.

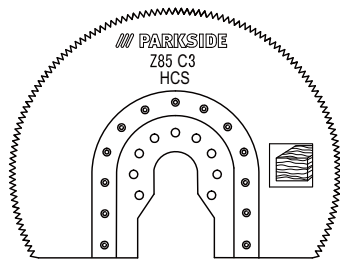

Segmentzaagblad Z85 C3 12

**Materiaal:**

Hout

**Gebruik:**

- Doorzaag- en invalzaagsnedes
- Zagen dicht bij randen, ook op moeilijk toegankelijke plekken

Voorbeeld: bewerken van parket en andere vloerbedekkingen, ook met invalsnedes.

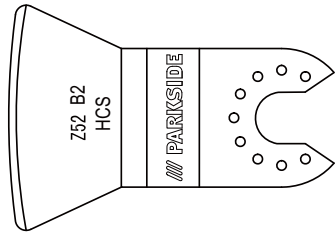

Schaafmes Z52 B2 11

**Materialen:**

Mortel-/betonresten, tegel-/tapijtlijm, verf-/siliconenresten

**Gebruik:**

- Verwijderen van materiaalresten, bijvoorbeeld tegellijm bij vervanging van beschadigde tegels.

**Inzetgereedschap verwisselen**

**OPMERKING**

- ▶ Wanneer u de stofafzuiging wilt gebruiken, moet u deze voorafgaand aan montage of verwisseling van het inzetgereedschap aansluiten (zie het hoofdstuk "Stofafzuiging aansluiten").

**! WAARSCHUWING! LETSELGEVAAR!**

- Haal voorafgaand aan alle werkzaamheden aan het elektrische gereedschap de stekker uit het stopcontact.
- Controleer of het inzetgereedschap goed vastzit. Verkeerd of niet stevig bevestigde inzetgereedschappen kunnen losraken als het apparaat in werking is en letsel veroorzaken.
- Verwijder zo nodig een reeds gemonteerd inzetgereedschap. Klap hiertoe de hendel voor gereedschapsontgrendeling 1 omhoog.
- Plaats het inzetgereedschap (bijv. het invalzaagblad 12) op de gereedschapshouder.

**OPMERKING**

- ▶ U kunt de inzetgereedschappen op willekeurige rasterposities op de gereedschaps houder plaatsen.
- Bevestig het inzetgereedschap weer door de hendel voor gereedschapsontgrendeling **1** omlaag te drukken.

**Schuurvel op de schuurzool bevestigen****Aanbrengen:**

- ◆ U kunt het schuurvel **15** met het klittenband op de schuurzool **15** aanbrengen.

**OPMERKING**

- ▶ Verwijder voor het bevestigen van een nieuw schuurvel **16** eerst het stof en het vuil van de schuurzool **15**.
- ▶ Let erop dat de gaten voor de stofafzuiging van het schuurvel en de schuurzool boven elkaar liggen.

**Afnemen:**

- ◆ Trek het schuurvel gewoon van de schuurzool **15** af.

**Ingebruikname****In-/uitschakelen****Inschakelen:**

- ◆ Schuif de aan-/uitknop **2** naar voren om het apparaat in te schakelen.

**Uitschakelen:**

- ◆ Schuif de aan-/uitknop **2** naar achteren om het apparaat uit te schakelen.

**Toerental instellen**

- ◆ Stel met het instelwiel toerental **3** het vereiste toerental in.  
Stand 1: laagste toerental  
Stand 6: hoogste toerental

**OPMERKING**

- ▶ Het vereiste toerental is afhankelijk van het te bewerken materiaal en de werkomstandigheden, en zult u zelf in de praktijk moeten bepalen.

**Onderhoud en reiniging****WAARSCHUWING! LETSELGEVAAR!**

Haal voorafgaand aan alle werkzaamheden aan het elektrische gereedschap de stekker uit het stopcontact.

- Gebruik geen scherpe voorwerpen om het apparaat schoon te maken. Er mogen geen vloeistoffen binnendringen in het apparaat. Anders kan het apparaat beschadigd raken.
- Maak het apparaat regelmatig schoon, het beste steeds meteen na de werkzaamheden.
- Reinig de behuizing met een droge doek - gebruik in geen geval benzine, oplosmiddelen of reinigingsmiddelen die kunststof aantasten.
- Voor een grondige reiniging van het apparaat hebt u een stofzuiger nodig.
- Ventilatieopeningen moeten altijd vrij zijn.
- Verwijder vastzittend schuurstof met een kwastje.

**OPMERKING**

- ▶ Niet vermelde reserveonderdelen (zoals koolborstels, schakelaars en reserveaccu) kunt u bestellen via onze service-hotline.

## Garantie van Kompernaß Handels GmbH

Geachte klant,

U hebt op dit apparaat 3 jaar garantie vanaf de aankoopdatum. In geval van gebreken in dit product hebt u wettelijke rechten tegenover de verkoper van het product. Deze wettelijke rechten worden door onze hierna beschreven garantie niet beperkt.

### Garantievoorwaarden

De garantieperiode geldt vanaf de datum van aankoop. Bewaar de originele kassabon. U hebt de bon nodig als bewijs van aankoop.

Als er binnen drie jaar vanaf de aankoopdatum van dit product een materiaal- of fabricagefout optreedt, wordt het product door ons - naar onze keuze - voor u kosteloos gerepareerd of vervangen. Voorwaarde voor deze garantie is dat binnen de termijn van drie jaar het defecte apparaat en het aankoopbewijs (kassabon) worden overlegd en dat kort wordt omschreven waaruit het gebrek bestaat en wanneer het is opgetreden.

Wanneer het defect door onze garantie wordt gedekt, krijgt u het gerepareerde product of een nieuw product retour. Met de reparatie of vervanging van het product begint er geen nieuwe garantieperiode.

### Garantieperiode en wettelijke aanspraken bij gebreken

De garantieperiode wordt door deze waarborg niet verlengd. Dat geldt ook voor vervangen en gerepareerde onderdelen. Eventueel al bij aankoop aanwezige schade en gebreken moeten meteen na het uitpakken worden gemeld. Voor reparaties na afloop van de garantieperiode worden kosten in rekening gebracht.

### Garantieomvang

Het apparaat is op basis van strenge kwaliteitsnormen met de grootst mogelijke zorg vervaardigd en voorafgaand aan de levering nauwkeurig gecontroleerd.

De garantie geldt voor materiaal- of fabricagefouten. Deze garantie geldt niet voor productonderdelen die blootstaan aan normale slijtage en derhalve als aan slijtage onderhevige onderdelen kunnen worden aangemerkt, of voor beschadigingen aan breekbare onderdelen, bijv. schakelaars, accu's, bakvormen of onderdelen die van glas zijn gemaakt.

Deze garantie vervalt wanneer het product is beschadigd, ondeskundig is gebruikt of is gerepareerd. Voor deskundig gebruik van het product moeten alle in de gebruiksaanwijzing beschreven aanwijzingen precies worden opgevolgd. Gebruiksdoeleinden en handelingen die in de gebruiksaanwijzing worden afgeraden of waarvoor wordt gewaarschuwd, moeten beslist worden vermeden.

Het product is uitsluitend bestemd voor privégebruik en niet voor bedrijfsmatige doeleinden. Bij verkeerd gebruik en ondeskundige behandeling, bij gebruik van geweld en bij reparaties die niet door ons erkend servicefiliaal zijn uitgevoerd, vervalt de garantie.



## Afhandeling bij een garantiekwestie

Voor een snelle afhandeling van uw aanvraag neemt u de volgende aanwijzingen in acht:

- Houd voor alle aanvragen de kassabon en het artikelnummer (bijv. IAN 12345) als aankoopbewijs bij de hand.
- Het artikelnummer vindt u op het typeplaatje, in het product gegraveerd, op de titelpagina van de gebruiksaanwijzing (linksonder) of als sticker op de achter- of onderkant van het product.
- Als er fouten in de werking of andere gebreken optreden, neemt u eerst contact op met de hierna genoemde serviceafdeling, **telefonisch** of **via e-mail**.
- Een als defect geregistreerd product kunt u dan zonder portokosten naar het aan u doorgegeven serviceadres sturen. Voeg het aankoopbewijs (kassabon) bij en vermeld waaruit het gebrek bestaat en wanneer het is opgetreden.



Op [www.lidl-service.com](http://www.lidl-service.com) kunt u deze en vele andere handboeken, productvideo's en software downloaden.

## Service

### WAARSCHUWING!

- ▶ Laat uw apparaten door het servicepunt of een elektricien repareren, en uitsluitend met originele vervangingsonderdelen. Op die manier blijft de veiligheid van het apparaat gewaarborgd.
- ▶ Laat de stekker of het snoer altijd vervangen door de fabrikant van het apparaat of diens klantenservice. Op die manier blijft de veiligheid van het apparaat gewaarborgd.

#### Service Nederland

Tel.: 0900 0400223 (0,10 EUR/Min.)

E-Mail: [kompennass@lidl.nl](mailto:kompennass@lidl.nl)

#### Service België

Tel.: 070 270 171 (0,15 EUR/Min.)

E-Mail: [kompennass@lidl.be](mailto:kompennass@lidl.be)

IAN 290752

## Importeur

Let op: het volgende adres is geen serviceadres. Neem eerst contact op met het opgegeven serviceadres.

KOMPENASS HANDELS GMBH

BURGSTRASSE 21

DE-44867 BOCHUM

DUITSLAND

[www.kompennass.com](http://www.kompennass.com)

## Afvoeren



De verpakking bestaat uit milieuvriendelijke materialen, die u via de plaatselijke recyclepunten kunt afvoeren.



**Deponeer elektrisch gereedschap niet bij het huisvuil!**

Conform de Europese richtlijn 2012/19/EU moet afgedankt elektrisch gereedschap gescheiden worden ingezameld en op een milieuvriendelijke wijze worden gerecycled.

## Vertaling van de oorspronkelijke conformiteitsverklaring

Wij, KOMPERNASS HANDELS GMBH, documentverantwoordelijke persoon: de heer Semi Uguzlu, BURGSTR. 21, DE - 44867 BOCHUM, DUITSLAND, verklaren hierbij dat dit product voldoet aan de volgende normen, normatieve documenten en EU-richtlijnen:

**Machinerichtlijn  
(2006 / 42 / EC)**

**Elektromagnetische compatibiliteit  
(2014 / 30 / EU)**

**RoHS-richtlijn  
(2011 / 65 / EU) \***

\* De volledige verantwoordelijkheid voor het afgeven van deze conformiteitsverklaring ligt bij de fabrikant. Het hierboven beschreven object van de verklaring voldoet aan de voorschriften van de Richtlijn 2011/65/EU van het Europees parlement en de Raad van 8 juni 2011 aangaande de beperking van het gebruik van bepaalde gevaarlijke stoffen in elektrische en elektronische apparaten.

### Toegepaste geharmoniseerde normen:

EN 60745-1:2009+A11  
EN 60745-2-4:2009+A11  
EN 55014-1:2006+A1+A2  
EN 55014-2:2015  
EN 61000-3-2:2014  
EN 61000-3-3:2013

### Type / apparaatbeschrijving:

Multifunctioneel gereedschap PMFW 310 D2

**Productiejaar: 08-2017**

**Serienummer: IAN 290752**

Bochum, 28-08-2017

Semi Uguzlu  
- Kwaliteitsmanager -

Technische wijzigingen vanwege verdere ontwikkeling voorbehouden.



# Inhaltsverzeichnis

<b>Einleitung</b> .....	<b>34</b>
Bestimmungsgemäßer Gebrauch .....	34
Ausstattung .....	34
Lieferumfang .....	34
Technische Daten .....	34
<b>Allgemeine Sicherheitshinweise für Elektrowerkzeuge</b> .....	<b>35</b>
1. Arbeitsplatz-Sicherheit .....	35
2. Elektrische Sicherheit .....	35
3. Sicherheit von Personen .....	36
4. Verwendung und Behandlung des Elektrowerkzeugs .....	36
5. Service .....	37
Gerätespezifische Sicherheitshinweise für Schleifer .....	37
Arbeitshinweise .....	37
<b>Montage</b> .....	<b>38</b>
Staub- / Späneabsaugung .....	38
Staubabsaugung anschließen .....	38
Einsatzwerkzeug auswählen .....	38
Einsatzwerkzeug wechseln .....	39
Schleifblatt auf die Schleifplatte aufsetzen .....	40
<b>Inbetriebnahme</b> .....	<b>40</b>
Ein-/ Ausschalten .....	40
Schwingzahl vorwählen .....	40
<b>Wartung und Reinigung</b> .....	<b>40</b>
<b>Garantie der Kompernaß Handels GmbH</b> .....	<b>41</b>
<b>Service</b> .....	<b>42</b>
<b>Importeur</b> .....	<b>42</b>
<b>Entsorgung</b> .....	<b>42</b>
<b>Original-Konformitätserklärung</b> .....	<b>43</b>

## MULTIFUNKTIONSWERKZEUG PMFW 310 D2

### Einleitung

Wir beglückwünschen Sie zum Kauf Ihres neuen Gerätes. Sie haben sich damit für ein hochwertiges Produkt entschieden. Die Bedienungsanleitung ist Teil dieses Produkts. Sie enthält wichtige Hinweise für Sicherheit, Gebrauch und Entsorgung. Machen Sie sich vor der Benutzung des Produkts mit allen Bedien- und Sicherheitshinweisen vertraut. Benutzen Sie das Produkt nur wie beschrieben und für die angegebenen Einsatzbereiche. Händigen Sie alle Unterlagen bei Weitergabe des Produkts an Dritte mit aus.

### Bestimmungsgemäßer Gebrauch

Das Gerät ist zum Sägen und Trennen und Schleifen bestimmt. Vorzugsweise können folgende Materialien bearbeitet werden: Holz, Kunststoff, Trockenbauelemente, Leicht- und Buntmetalle, Befestigungselemente (z.B. Nägel, Schrauben) und Wandfliesen. Es ist besonders zum randnahen und bündigen Arbeiten geeignet. Jede andere Verwendung oder Veränderung des Geräts gilt als nicht bestimmungsgemäß und birgt erhebliche Unfallgefahren. Für aus bestimmungswidriger Verwendung entstandene Schäden übernehmen wir keine Haftung. Das Gerät ist nicht für den gewerblichen Einsatz bestimmt.

### Ausstattung

- ➊ Hebel für Werkzeuggentriegelung
- ➋ EIN- / AUS-Schalter
- ➌ Stellrad Schwingzahlvorwahl
- ➍ Netzkabel
- ➎ Staubabsaugung (3 tlg.)
- ➏ Gehäusebefestigung
- ➐ Absaugkanal
- ➑ Lüftungsschlitze
- ➒ Spannschraube
- ➓ Ringanschluss
- ➑ Schaber 52 mm
- ➒ Segmentsägeblatt 85 mm
- ➓ HCS-Tauchsägeblatt 32 mm
- ➑ HCS/HSS-Tauchsägeblatt 20 mm

- ➑ Schleifplatte
- ➒ Schleifblätter

### Lieferumfang

- 1 Multifunktionswerkzeug PMFW 310 D2
- 1 Tauchsägeblatt (20 mm) Z20 C3
- 1 Tauchsägeblatt (32 mm) Z32 C3
- 1 Schleifplatte
- 1 Segmentsägeblatt Z85 C3
- 1 Schabmesser Z52 B2
- 18 Schleifblätter
- 1 Staubabsaugung (3 tlg.)
- 1 Tragekoffer
- 1 Bedienungsanleitung

### Technische Daten

Bemessungsaufnahme: 310 W

Bemessungsspannung: 230 V~, 50 Hz  
(Wechselstrom)

Bemessungs-  
Leerlaufdrehzahl:  $n_0$  15000 - 21000 min<sup>-1</sup>

Schutzklasse: II/□ (Doppelisolierung)

### Geräuschemissionswert:

Messwert für Geräusch ermittelt entsprechend EN 60745. Der A-bewertete Geräuschpegel des Elektrowerkzeugs beträgt typischerweise:

### Geräuschemissionen:

Schalldruckpegel  $L_{pA}$ : 81 dB (A)

Unsicherheit  $K_{pA}$ : 3 dB

Schalleistungspegel  $L_{WA}$ : 92 dB (A)

Unsicherheit  $K_{WA}$ : 3 dB

### Gehörschutz tragen!

### Schwingungsgesamtwert:

Schwingungsgesamtwerte (Vektorsumme dreier Richtungen) ermittelt entsprechend EN 60745:

Schwingungsemissionswert  $a_h = 9,0$  m/s<sup>2</sup>

Unsicherheit  $K = 1,5$  m/s<sup>2</sup>

**HINWEIS**

- ▶ Der in diesen Anweisungen angegebene Schwingungspegel ist entsprechend einem genormten Messverfahren gemessen worden und kann für den Gerätevergleich verwendet werden. Der angegebene Schwingungsemissionswert kann auch zu einer einleitenden Einschätzung der Aussetzung verwendet werden

**⚠️ WARNUNG!**

- ▶ Der Schwingungspegel wird sich entsprechend dem Einsatz des Elektrowerkzeugs verändern und kann in manchen Fällen über dem in diesen Anweisungen angegebenen Wert liegen. Die Schwingungsbelastung könnte unterschätzt werden, wenn das Elektrowerkzeug regelmäßig in solcher Weise verwendet wird. Versuchen Sie, die Belastung durch Vibrationen so gering wie möglich zu halten. Beispielhafte Maßnahmen zur Verringerung der Vibrationsbelastung sind das Tragen von Handschuhen beim Gebrauch des Werkzeugs und die Begrenzung der Arbeitszeit. Dabei sind alle Anteile des Betriebszyklus zu berücksichtigen (beispielsweise Zeiten, in denen das Elektrowerkzeug abgeschaltet ist, und solche, in denen es zwar eingeschaltet ist, aber ohne Belastung läuft).

**Allgemeine Sicherheitshinweise für Elektrowerkzeuge**



**⚠️ WARNUNG!**

- ▶ Lesen Sie alle Sicherheitshinweise und Anweisungen. Versäumnisse bei der Einhaltung der Sicherheitshinweise und Anweisungen können elektrischen Schlag, Brand und/oder schwere Verletzungen verursachen.

**Bewahren Sie alle Sicherheitshinweise und Anweisungen für die Zukunft auf.**

Der in den Sicherheitshinweisen verwendete Begriff „Elektrowerkzeug“ bezieht sich auf netzbetriebene Elektrowerkzeuge (mit Netzkabel) und auf akkubetriebene Elektrowerkzeuge (ohne Netzkabel).

**1. Arbeitsplatz-Sicherheit**

- Halten Sie Ihren Arbeitsbereich sauber und gut beleuchtet. Unordnung und unbeleuchtete Arbeitsbereiche können zu Unfällen führen.
- Arbeiten Sie mit dem Elektrowerkzeug nicht in explosionsgefährdeter Umgebung, in der sich brennbare Flüssigkeiten, Gase oder Stäube befinden. Elektrowerkzeuge erzeugen Funken, die den Staub oder die Dämpfe entzünden können.
- Halten Sie Kinder und andere Personen während der Benutzung des Elektrowerkzeugs fern. Bei Ablenkung können Sie die Kontrolle über das Gerät verlieren.

**2. Elektrische Sicherheit**

- Der Anschlussstecker des Elektrowerkzeuges muss in die Steckdose passen. Der Stecker darf in keiner Weise verändert werden. Verwenden Sie keine Adapterstecker gemeinsam mit schutzgeerdeten Elektrowerkzeugen. Unveränderte Stecker und passende Steckdosen verringern das Risiko eines elektrischen Schlages.
- Vermeiden Sie Körperkontakt mit geerdeten Oberflächen, wie von Rohren, Heizungen, Herden und Kühlschränken. Es besteht ein erhöhtes Risiko durch elektrischen Schlag, wenn Ihr Körper geerdet ist.
- Halten Sie Elektrowerkzeuge von Regen oder Nässe fern. Das Eindringen von Wasser in ein Elektrogerät erhöht das Risiko eines elektrischen Schlages.
- Zweckentfremden Sie das Kabel nicht, um das Elektrowerkzeug zu tragen, aufzuhängen oder um den Stecker aus der Steckdose zu ziehen. Halten Sie das Kabel fern von Hitze, Öl, scharfen Kanten oder sich bewegenden Geräteteilen. Beschädigte oder verwickelte Kabel erhöhen das Risiko eines elektrischen Schlages.
- Wenn Sie mit einem Elektrowerkzeug im Freien arbeiten, verwenden Sie nur Verlängerungskabel, die auch für den Außenbereich zugelassen sind. Die Anwendung eines für den Außenbereich geeigneten Verlängerungskabels verringert das Risiko eines elektrischen Schlages.

- f) Wenn der Betrieb des Elektrowerkzeuges in feuchter Umgebung nicht vermeidbar ist, verwenden Sie einen Fehlerstromschutzschalter. Der Einsatz eines Fehlerstromschutzschalters vermindert das Risiko eines elektrischen Schlages.

### **3. Sicherheit von Personen**

- a) Seien Sie stets aufmerksam, achten Sie darauf, was Sie tun und gehen Sie mit Vernunft an die Arbeit mit einem Elektrowerkzeug. Benutzen Sie kein Elektrowerkzeug, wenn Sie müde sind oder unter dem Einfluss von Drogen, Alkohol oder Medikamenten stehen. Ein Moment der Unachtsamkeit beim Gebrauch des Elektrowerkzeuges kann zu ernsthaften Verletzungen führen.
- b) Tragen Sie persönliche Schutzausrüstung und immer eine Schutzbrille. Das Tragen persönlicher Schutzausrüstung wie Staubmaske, rutschfeste Sicherheitsschuhe, Schutzhelm oder Gehörschutz, je nach Art und Einsatz des Elektrowerkzeuges, verringert das Risiko von Verletzungen.
- c) Vermeiden Sie eine unbeabsichtigte Inbetriebnahme. Vergewissern Sie sich, dass das Elektrowerkzeug ausgeschaltet ist, bevor Sie es an die Stromversorgung und / oder den Akku anschließen, es aufnehmen oder tragen. Wenn Sie beim Tragen des Elektrowerkzeuges den Finger am Schalter haben oder das Gerät bereits eingeschaltet an die Stromversorgung anschließen, kann dies zu Unfällen führen.
- d) Entfernen Sie Einstellwerkzeuge oder Schraubenschlüssel, bevor Sie das Elektrowerkzeug einschalten. Ein Werkzeug oder Schlüssel, der sich in einem drehenden Geräteteil befindet, kann zu Verletzungen führen.
- e) Vermeiden Sie eine abnormale Körperhaltung. Sorgen Sie für einen sicheren Stand und halten Sie jederzeit das Gleichgewicht. Dadurch können Sie das Elektrowerkzeug in unerwarteten Situationen besser kontrollieren.
- f) Tragen Sie geeignete Kleidung. Tragen Sie keine weite Kleidung oder Schmuck. Halten Sie Haare, Kleidung und Handschuhe fern von sich bewegenden Teilen. Lockere Kleidung, Schmuck oder lange Haare können von sich bewegenden Teilen erfasst werden.

- g) Wenn Staubabsaug- und -auffangeinrichtungen montiert werden können, vergewissern Sie sich, dass diese angeschlossen sind und richtig verwendet werden. Die Verwendung einer Staubabsaugung kann Gefährdungen durch Staub verringern.

### **4. Verwendung und Behandlung des Elektrowerkzeugs**

- a) Überlasten Sie das Gerät nicht. Verwenden Sie für Ihre Arbeit das dafür bestimmte Elektrowerkzeug. Mit dem passenden Elektrowerkzeug arbeiten Sie besser und sicherer im angegebenen Leistungsbereich.
- b) Benutzen Sie kein Elektrowerkzeug, dessen Schalter defekt ist. Ein Elektrowerkzeug, das sich nicht mehr ein- oder ausschalten lässt, ist gefährlich und muss repariert werden.
- c) Ziehen Sie den Stecker aus der Steckdose und / oder entfernen Sie den Akku, bevor Sie Geräteeinstellungen vornehmen, Zubehörteile wechseln oder das Gerät weglegen. Diese Vorsichtsmaßnahme verhindert den unbeabsichtigten Start des Elektrowerkzeuges.
- d) Bewahren Sie unbenutzte Elektrowerkzeuge außerhalb der Reichweite von Kindern auf. Lassen Sie Personen das Gerät nicht benutzen, die mit diesem nicht vertraut sind oder diese Anweisungen nicht gelesen haben. Elektrowerkzeuge sind gefährlich, wenn sie von unerfahrenen Personen benutzt werden.
- e) Pflegen Sie Elektrowerkzeuge mit Sorgfalt. Kontrollieren Sie, ob bewegliche Teile einwandfrei funktionieren und nicht klemmen, ob Teile gebrochen oder so beschädigt sind, dass die Funktion des Elektrowerkzeuges beeinträchtigt ist. Lassen Sie beschädigte Teile vor dem Einsatz des Gerätes reparieren. Viele Unfälle haben ihre Ursache in schlecht gewarteten Elektrowerkzeugen.
- f) Halten Sie Schneidwerkzeuge scharf und sauber. Sorgfältig gepflegte Schneidwerkzeuge mit scharfen Schneidkanten verkleben sich weniger und sind leichter zu führen.

- g) Verwenden Sie Elektrowerkzeug, Zubehör, Einsatzwerkzeuge usw. entsprechend diesen Anweisungen. Berücksichtigen Sie dabei die Arbeitsbedingungen und die auszuführende Tätigkeit. Der Gebrauch von Elektrowerkzeugen für andere als die vorgesehenen Anwendungen kann zu gefährlichen Situationen führen.

## 5. Service

- a) Lassen Sie Ihr Elektrowerkzeug nur von qualifiziertem Fachpersonal und nur mit Original-Ersatzteilen reparieren. Damit wird sichergestellt, dass die Sicherheit des Elektrowerkzeugs erhalten bleibt.

## Gerätespezifische Sicherheitshinweise für Schleifer

### ⚠️ WARNUNG!

- Stäube von Materialien wie bleihaltigem Anstrich, einigen Holzarten und Metall können gesundheitsschädlich sein.
- Die Berührung oder das Einatmen dieser Stäube kann eine Gefährdung für die Bedienperson oder in der Nähe befindliche Personen darstellen.
- Tragen Sie Schutzbrille und Staubschutzmaske!

### Restrisiken:

Auch wenn Sie dieses Elektrowerkzeug vorschriftsmäßig bedienen, bleiben immer Restrisiken bestehen. Folgende Gefahren können im Zusammenhang mit der Bauweise und Ausführung dieses Elektrowerkzeugs auftreten:

- a) Lungenschäden, falls kein geeigneter Atemschutz getragen wird.
- b) Gehörschäden, falls kein geeigneter Gehörschutz getragen wird.
- c) Gesundheitsschäden, die aus den Schwingungsemissionen resultieren, falls das Gerät über einen längeren Zeitraum verwendet wird oder nicht ordnungsgemäß geführt und gewartet wird.

### ⚠️ WARNUNG!

- Dieses Elektrowerkzeug erzeugt während des Betriebs ein elektromagnetisches Feld. Dieses Feld kann unter bestimmten Umständen aktive oder passive medizinische Implantate beeinträchtigen. Um die Gefahr von ernsthaften oder tödlichen Verletzungen zu verringern, empfehlen wir Personen mit medizinischen Implantaten ihren Arzt und den Hersteller des medizinischen Implantats zu konsultieren, bevor die Maschine bedient wird.

## Arbeitshinweise

### Arbeitsprinzip:

Durch den oszillierenden Antrieb schwingt das Einsatzwerkzeug bis zu 21000 mal pro Minute hin und her. Das ermöglicht präzises Arbeiten auf engstem Raum.

### Sägen / Trennen:

- Verwenden Sie nur unbeschädigte, einwandfreie Sägeblätter. Verbogene, unscharfe oder anderweitig beschädigte Sägeblätter können brechen.
- Beachten Sie beim Sägen von Leichtbaustoffen die gesetzlichen Bestimmungen und Empfehlungen der Materialhersteller.
- Es dürfen nur weiche Werkstoffe wie Holz, Gipskarton o.Ä. im Tauchsägeverfahren bearbeitet werden!

### Schleifen:

- Achten Sie auf gleichmäßigen Anpressdruck, um die Lebensdauer der Schleifblätter zu erhöhen.



## Montage

### Staub- / Späneabsaugung

Asbesthaltiges Material darf nicht bearbeitet werden. Asbest gilt als krebserregend.

#### **⚠️ WARNUNG! BRANDGEFAHR!**

- Beim Arbeiten mit Elektrogeräten, die durch eine Staubabsaugvorrichtung mit dem Staubsauger verbunden werden können, besteht Brandgefahr! Unter ungünstigen Bedingungen, wie z. B. beim Schleifen von Metallresten in Holz, kann sich Holzstaub im Staubbeutel selbst entzünden. Dies kann insbesondere dann geschehen, wenn der Holzstaub mit Lackresten oder anderen chemischen Stoffen vermischt ist und das Schleifgut nach langem Arbeiten heiß ist. Vermeiden Sie deshalb unbedingt eine Überhitzung des Schleifguts und des Gerätes. Entleeren Sie vor Arbeitspausen stets den Staubbeutel des Staubsaugers.

#### Tragen Sie eine Staubschutzmaske!

- Benutzen Sie immer eine Staubabsaugung.
- Sorgen Sie für gute Belüftung des Arbeitsplatzes.
- Beachten Sie in Ihrem Land gültige Vorschriften für die zu bearbeitenden Materialien.

### Staubabsaugung anschließen

- ◆ Schieben Sie die Bauteile Absaugkanal **7** und Ringanschluss **10** zusammen. Setzen Sie die Staubabsaugung **5** auf das Gerät. Befestigen Sie diese, indem Sie die Gehäusebefestigung **6** in die Kerbe einhaken.
- ◆ Schieben Sie den Schlauch einer zulässigen Staubsaugvorrichtung (z. B. eines Werkstattstaubsaugers) auf den Adapter zur Fremdaugung.

## Einsatzwerkzeug auswählen

### HINWEIS

- ▶ Die Werkzeugaufnahme mit einfachem Werkzeugwechsel ist passend für gängiges Zubehör.

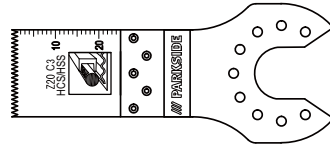

Tauchsägeblatt (20 mm) Z20 C3 **14**

#### Werkstoffe:

Bleche und Rohre bis ca. 3 mm aus Aluminium, Kupfer

#### Anwendung:

Trennen und Ablängen von Rohren und Blechen.

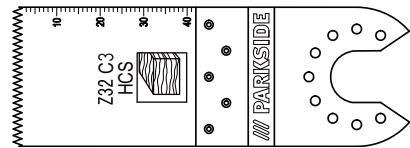

Tauchsägeblatt (32 mm) Z32 C3 **13**

#### Werkstoffe:

Holz, Kunststoff, Gips und andere weiche Materialien

#### Anwendung:

- Trenn- und Tauchsägeschnitte
- randnahe Sägen, auch in schwer zugänglichen Bereichen

Beispiel: Sägen von Aussparungen an Leichtbauwänden.

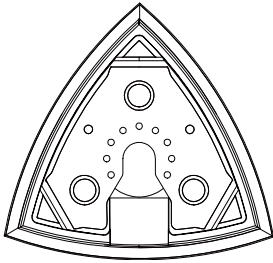

Schleifplatte **15**

**Werkstoffe:**

Holz, Metall (Schleifblätter im Lieferumfang enthalten), Farbe\*, Gestein\*  
 \*abhängig vom Schleifblatt

**Anwendung:**

Schleifen an Rändern und schwer zugänglichen Bereichen.

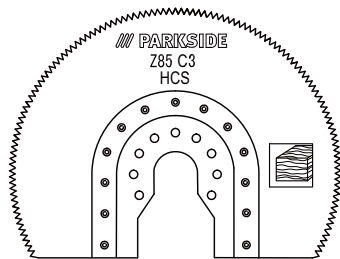

Segmentsägeblatt Z85 C3 **12**

**Werkstoff:**

Holz

**Anwendung:**

- Trenn- und Tauchsägeschnitte
- randnahe Sägen, auch in schwer zugänglichen Bereichen

Beispiel: Bearbeiten von Parkett u.a. Bodenbelägen, auch mit Tauchschnitten.

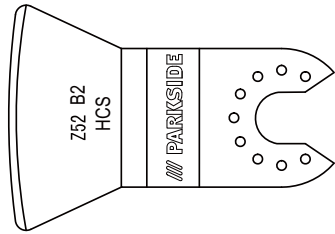

Schabmesser Z52 B2 **11**

**Werkstoffe:**

Mörtel- / Betonreste, Fliesen- / Teppichkleber, Farb- / Silikonreste

**Anwendung:**

- Entfernen von Werkstoffresten, beispielsweise Fliesenkleber beim Austausch beschädigter Fliesen.

**Einsatzwerkzeug wechseln**

**HINWEIS**

- ▶ Wenn Sie die Staubabsaugung benutzen möchten, müssen Sie diese vor Montage des Einsatzwerkzeuges anschließen (s. Kapitel „Staubabsaugung anschließen“).

**! WARNUNG! VERLETZUNGSGEFAHR!**

- Ziehen Sie vor allen Arbeiten am Elektrowerkzeug den Netzstecker aus der Steckdose.
- Prüfen Sie das Einsatzwerkzeug auf festen Sitz. Falsch oder nicht sicher befestigte Einsatzwerkzeuge können sich während des Betriebs lösen und Sie verletzen.
- Entnehmen Sie gegebenenfalls ein bereits montiertes Einsatzwerkzeug. Klappen Sie hierzu den Hebel für Werkzeugentriegelung **1** nach oben.
- Setzen Sie das Einsatzwerkzeug (z.B. das Tauchsägeblatt **13**) auf die Werkzeugaufnahme.

**HINWEIS**

- ▶ Sie können die Einsatzwerkzeuge in beliebigen Rasterpositionen auf die Werkzeugaufnahme aufsetzen.

- Befestigen Sie das Einsatzwerkzeug wieder, indem Sie den Hebel für Werkzeugentriegelung ① wieder nach unten drücken.

## Schleifblatt auf die Schleifplatte aufsetzen

### Anbringen:

- ◆ Sie können das Schleifblatt 16 mittels Klettverschluss an der Schleifplatte 15 anbringen.

### HINWEIS

- ▶ Entfernen Sie vor dem Befestigen eines neuen Schleifblattes 16 Staub und Schmutz von der Schleifplatte 15.
- ▶ Achten Sie, dass die Löcher zur Staubabsaugung von Schleifblatt und Schleifplatte übereinander liegen.

### Abziehen:

- ◆ Ziehen Sie das Schleifblatt einfach von der Schleifplatte 15 ab.

## Inbetriebnahme Ein- / Ausschalten

### Einschalten:

- ◆ Schieben Sie den EIN- / AUS-Schalter 2 nach vorn, um das Gerät einzuschalten.

### Ausschalten:

- ◆ Schieben Sie den EIN- / AUS-Schalter 2 nach hinten, um das Gerät auszuschalten.

## Schwingzahl vorwählen

- ◆ Wählen Sie mit dem Stellrad Schwingzahlwahl 3 die benötigte Schwingzahl vor.  
Stufe 1: niedrige Schwingzahl  
Stufe 6: hohe Schwingzahl

### HINWEIS

- ▶ Die erforderliche Schwingzahl ist vom Werkstoff und den Arbeitsbedingungen abhängig und kann durch praktischen Versuch ermittelt werden.

## Wartung und Reinigung



**WARNUNG! VERLETZUNGSGEFAHR!**  
Ziehen Sie vor allen Arbeiten am Elektrowerkzeug den Netzstecker aus der Steckdose.

- Verwenden Sie keine scharfen Gegenstände zur Reinigung des Gerätes. Es dürfen keine Flüssigkeiten in das Innere des Gerätes gelangen. Andernfalls könnte das Gerät beschädigt werden.
- Reinigen Sie das Gerät regelmäßig, am besten immer direkt nach Abschluss der Arbeit.
- Reinigen Sie das Gehäuse mit einem trockenen Tuch – verwenden Sie auf keinen Fall Benzin, Lösungsmittel oder Reiniger, die Kunststoff angreifen.
- Zur gründlichen Reinigung des Gerätes wird ein Staubsauger benötigt.
- Lüftungsöffnungen müssen immer frei sein.
- Entfernen Sie anhaftenden Schleifstaub mit einem Pinsel.

### HINWEIS

- ▶ Nicht aufgeführte Ersatzteile (wie z. B. Kohlebürsten, Schalter und Ersatz-Akku) können Sie über unsere Service - Hotline bestellen.

## Garantie der Kompernaß Handels GmbH

Sehr geehrte Kundin, sehr geehrter Kunde,

Sie erhalten auf dieses Gerät 3 Jahre Garantie ab Kaufdatum. Im Falle von Mängeln dieses Produkts stehen Ihnen gegen den Verkäufer des Produkts gesetzliche Rechte zu. Diese gesetzlichen Rechte werden durch unsere im Folgenden dargestellte Garantie nicht eingeschränkt.

### Garantiebedingungen

Die Garantiefrist beginnt mit dem Kaufdatum. Bitte bewahren Sie den Original-Kassenbon gut auf. Diese Unterlage wird als Nachweis für den Kauf benötigt.

Tritt innerhalb von drei Jahren ab dem Kaufdatum dieses Produkts ein Material- oder Fabrikationsfehler auf, wird das Produkt von uns – nach unserer Wahl – für Sie kostenlos repariert oder ersetzt. Diese Garantieleistung setzt voraus, dass innerhalb der Drei-Jahres-Frist das defekte Gerät und der Kaufbeleg (Kassenbon) vorgelegt und schriftlich kurz beschrieben wird, worin der Mangel besteht und wann er aufgetreten ist.

Wenn der Defekt von unserer Garantie gedeckt ist, erhalten Sie das reparierte oder ein neues Produkt zurück. Mit Reparatur oder Austausch des Produkts beginnt kein neuer Garantiezeitraum.

### Garantiezeit und gesetzliche Mängelansprüche

Die Garantiezeit wird durch die Gewährleistung nicht verlängert. Dies gilt auch für ersetzte und reparierte Teile. Eventuell schon beim Kauf vorhandene Schäden und Mängel müssen sofort nach dem Auspacken gemeldet werden. Nach Ablauf der Garantiezeit anfallende Reparaturen sind kostenpflichtig.

### Garantieumfang

Das Gerät wurde nach strengen Qualitätsrichtlinien sorgfältig produziert und vor Auslieferung gewissenhaft geprüft.

Die Garantieleistung gilt für Material- oder Fabrikationsfehler. Diese Garantie erstreckt sich nicht auf Produktteile, die normaler Abnutzung ausgesetzt sind und daher als Verschleißteile angesehen werden können oder für Beschädigungen an zerbrechlichen Teilen, z. B. Schalter, Akkus, Backformen oder Teile die aus Glas gefertigt sind.

Diese Garantie verfällt, wenn das Produkt beschädigt, nicht sachgemäß benutzt oder gewartet wurde. Für eine sachgemäße Benutzung des Produkts sind alle in der Bedienungsanleitung aufgeführten Anweisungen genau einzuhalten. Verwendungszwecke und Handlungen, von denen in der Bedienungsanleitung abgeraten oder vor denen gewarnt wird, sind unbedingt zu vermeiden.

Das Produkt ist nur für den privaten und nicht für den gewerblichen Gebrauch bestimmt. Bei missbräuchlicher und unsachgemäßer Behandlung, Gewaltanwendung und bei Eingriffen, die nicht von unserer autorisierten Service-Niederlassung vorgenommen wurden, erlischt die Garantie.

### Abwicklung im Garantiefall

Um eine schnelle Bearbeitung ihres Anliegens zu gewährleisten, folgen Sie bitte den folgenden Hinweisen:

- Bitte halten Sie für alle Anfragen den Kassenbon und die Artikelnummer (z. B. IAN 12345) als Nachweis für den Kauf bereit.
- Die Artikelnummer entnehmen Sie bitte dem Typenschild, einer Gravur, auf dem Titelblatt ihrer Anleitung (unten links) oder als Aufkleber auf der Rück- oder Unterseite.
- Sollten Funktionsfehler oder sonstige Mängel auftreten, kontaktieren Sie zunächst die nachfolgend benannte Serviceabteilung **telefonisch** oder per **E-Mail**.
- Ein als defekt erfasstes Produkt können Sie dann unter Beifügung des Kaufbelegs (Kassenbon) und der Angabe, worin der Mangel besteht und wann er aufgetreten ist, für Sie portofrei an die Ihnen mitgeteilte Service-Anschrift übersenden.

**HINWEIS**

- ▶ Bei Parkside und Florabest Werkzeugen senden Sie bitte ausschließlich den defekten Artikel ohne Zubehör (z. B. Akku, Aufbewahrungskoffer, Montagewerkzeuge, etc) ein.



Auf [www.lidl-service.com](http://www.lidl-service.com) können Sie diese und viele weitere Handbücher, Produktvideos und Software herunterladen.

**Service****⚠ WARNUNG!**

- ▶ Lassen Sie Ihre Geräte von der Servicestelle oder einer Elektrofachkraft und nur mit Original-Ersatzteilen reparieren. Damit wird sichergestellt, dass die Sicherheit des Gerätes erhalten bleibt.
- ▶ Lassen Sie den Austausch des Steckers oder der Netzleitung immer vom Hersteller des Gerätes oder seinem Kundendienst ausführen. Damit wird sichergestellt, dass die Sicherheit des Gerätes erhalten bleibt.

**DE Service Deutschland**

Tel.: 0800 5435 111 (Kostenfrei aus dem dt. Festnetz/Mobilfunknetz)  
E-Mail: [kompernass@lidl.de](mailto:kompernass@lidl.de)

**AT Service Österreich**

Tel.: 0820 201 222 (0,15 EUR/Min.)  
E-Mail: [kompernass@lidl.at](mailto:kompernass@lidl.at)

**CH Service Schweiz**

Tel.: 0842 665566 (0,08 CHF/Min., Mobilfunk max. 0,40 CHF/Min.)  
E-Mail: [kompernass@lidl.ch](mailto:kompernass@lidl.ch)

IAN 290752

**Importeur**

Bitte beachten Sie, dass die folgende Anschrift keine Serviceanschrift ist. Kontaktieren Sie zunächst die benannte Servicestelle.

KOMPERNASS HANDELS GMBH

BURGSTRASSE 21

DE - 44867 BOCHUM

GERMANY

[www.kompernass.com](http://www.kompernass.com)

**Entsorgung**

Die Verpackung besteht aus umweltfreundlichen Materialien, die Sie über die örtlichen Recyclingstellen entsorgen können.



**Werfen Sie Elektrowerkzeuge nicht in den Hausmüll!**

Gemäß Europäischer Richtlinie 2012/19/EU müssen verbrauchte Elektrowerkzeuge getrennt gesammelt und einer umweltgerechten Wiederverwertung zugeführt werden.

## Original- Konformitätserklärung

Wir, KOMPERNASS HANDELS GMBH, Dokumentenverantwortlicher: Herr Semi Uguzlu, BURGSTR. 21, DE - 44867 BOCHUM, DEUTSCHLAND, erklären hiermit, dass dieses Produkt mit den folgenden Normen, normativen Dokumenten und EG-Richtlinien übereinstimmt:

**Maschinenrichtlinie  
(2006 / 42 / EG**

**Elektromagnetische Verträglichkeit  
(2014 / 30 / EU)**

**RoHS Richtlinie  
(2011 / 65 / EU)\***

\* Die alleinige Verantwortung für die Ausstellung dieser Konformitätserklärung trägt der Hersteller. Der oben beschriebene Gegenstand der Erklärung erfüllt die Vorschriften der Richtlinie 2011/65/EU des Europäischen Parlaments und des Rates vom 8. Juni 2011 zur Beschränkung der Verwendung bestimmter gefährlicher Stoffe in Elektro- und Elektronikgeräten.

### **Angewandte harmonisierte Normen:**

EN 60745-1:2009+A11

EN 60745-2-4:2009+A11

EN 55014-1:2006+A1+A2

EN 55014-2:2015

EN 61000-3-2:2014

EN 61000-3-3:2013

### **Typ/ Gerätebezeichnung:**

Multifunktionswerkzeug PMFW 310 D2

**Herstellungsjahr: 08-2017**

**Seriennummer: IAN 290752**

Bochum, 28.08.2017



Semi Uguzlu

- Qualitätsmanager -

Technische Änderungen im Sinne der Weiterentwicklung sind vorbehalten.



**KOMPERNASS HANDELS GMBH**

BURGSTRASSE 21

DE - 44867 BOCHUM

DEUTSCHLAND/GERMANY

[www.kompernass.com](http://www.kompernass.com)

Tilstand af information · Version des informations

Stand van de informatie · Stand der Informationen:

07/2017 · Ident.-No.: PMFW310D2-072017-1

IAN 290752