



www.lidl-service.com



ELETTROUTENSILE MULTIUSO PMFW 310 D2

IT MT

ELETTROUTENSILE MULTIUSO

Traduzione delle istruzioni d'uso originali

PT

FERRAMENTA MULTIUSOS

Tradução do manual de instruções original

GB MT

MULTI-PURPOSE TOOL

Translation of the original instructions

DE AT CH

MULTIFUNKTIONSWERKZEUG

Originalbetriebsanleitung

IAN 290752

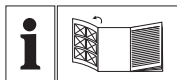

IT MT

Prima di leggere aprire la pagina con le immagini e prendere confidenza con le diverse funzioni dell'apparecchio.

PT

Antes de começar a ler abra na página com as imagens e, de seguida, familiarize-se com todas as funções do aparelho.

GB MT

Before reading, unfold the page containing the illustrations and familiarise yourself with all functions of the device.

DE AT CH

Klappen Sie vor dem Lesen die Seite mit den Abbildungen aus und machen Sie sich anschließend mit allen Funktionen des Gerätes vertraut.

IT / MT	Traduzione delle istruzioni d'uso originali	Pagina	1
PT	Tradução do manual de instruções original	Página	13
GB / MT	Translation of the original instructions	Page	25
DE / AT / CH	Originalbetriebsanleitung	Seite	35

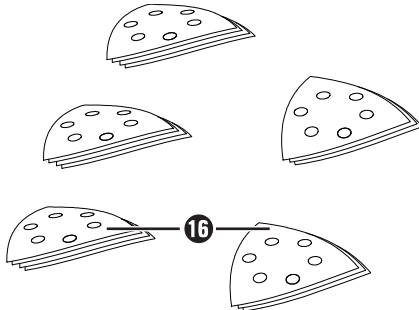
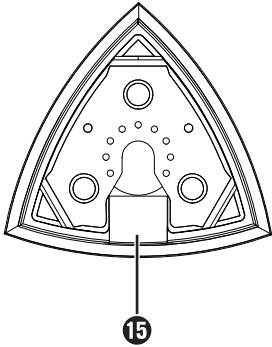
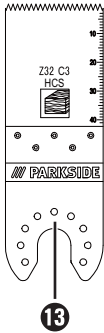
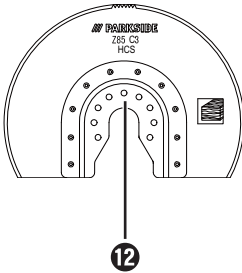
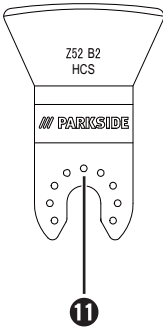
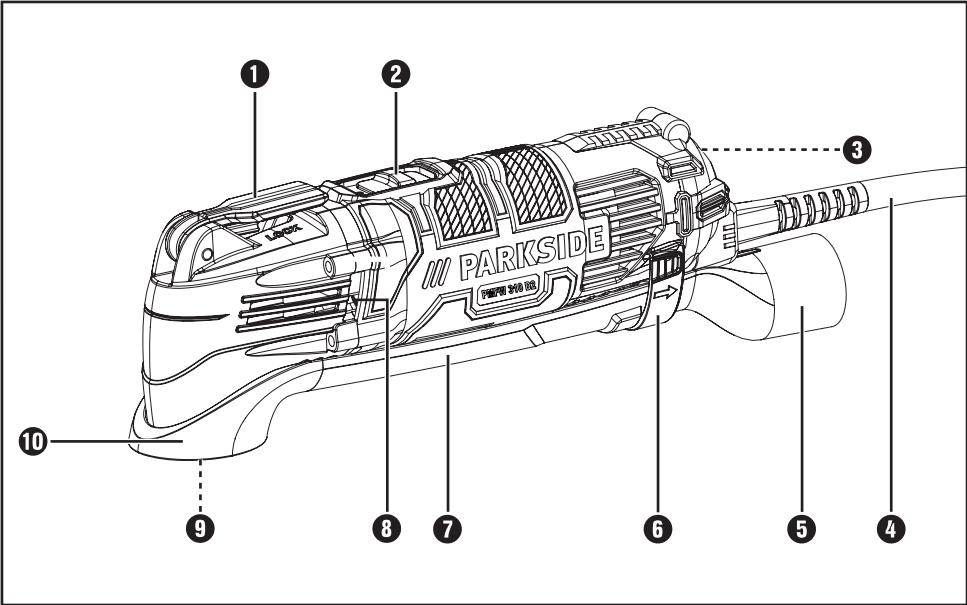

Indice

Introduzione	2
Usò conforme	2
Dotazione	2
Volume della fornitura	2
Dati tecnici	2
Indicazioni generali relative alla sicurezza per elettrotensili	3
1. Sicurezza sul posto di lavoro	3
2. Sicurezza elettrica	3
3. Sicurezza delle persone	4
4. Uso e manipolazione dell'elettrotensile	4
5. Assistenza	5
Indicazioni relative alla sicurezza specifiche per levigatrici	5
Istruzioni operative	5
Montaggio	6
Aspirazione di polvere/trucioli	6
Allacciamento dell'aspirazione della polvere	6
Selezione dell'utensile	6
Sostituzione dell'utensile	7
Applicazione del foglio abrasivo al piano abrasivo	8
Messa in funzione	8
Accensione/spengimento	8
Preselezione della frequenza delle oscillazioni	8
Manutenzione e pulizia	8
Garanzia della Kompernass Handels GmbH	9
Assistenza	10
Importatore	10
Smaltimento	10
Traduzione della dichiarazione di conformità originale	11

ELETTROUTENSILE MULTIUSO PMFW 310 D2

Introduzione

Ci congratuliamo per l'acquisto del nuovo apparecchio. È stato scelto un prodotto di alta qualità. Il manuale di istruzioni è parte integrante del presente prodotto. Esso contiene importanti indicazioni per la sicurezza, l'uso e lo smaltimento. Prima di utilizzare il prodotto, acquisire dimestichezza con tutte le indicazioni relative ai comandi e alla sicurezza. Utilizzare il prodotto solo come descritto e per i campi d'impiego indicati. In caso di cessione del prodotto a terzi, consegnare anche tutta la relativa documentazione.

Uso conforme

L'apparecchio è destinato al taglio, alla tranciatura e alla levigatura. Di preferenza si possono lavorare con esso i seguenti materiali: legno, plastica, elementi da costruzione a secco, metalli leggeri e metalli colorati, elementi di fissaggio (per es. chiodi, viti) e piastrelle da muro. È adatto in particolare a lavori vicino ai bordi e a filo. Qualunque altro impiego e qualunque modifica dell'apparecchio sono da considerarsi non conformi alla destinazione e comportano il rischio di infortuni. Non si assumono responsabilità per i danni derivanti da uso non conforme. L'apparecchio non è destinato all'uso commerciale.

Dotazione

- ➊ Leva per sbloccaggio utensile
- ➋ Interruttore ON/OFF
- ➌ Rotella di regolazione preselezione frequenza delle oscillazioni
- ➍ Cavo di rete
- ➎ Allacciamento dell'aspirazione della polvere (3 parti)
- ➏ Fissaggio dell'involucro
- ➐ Canale di aspirazione
- ➑ Fessure di ventilazione
- ➒ Vite di arresto
- ➓ Raccordo anulare
- ➔ Raschietto 52 mm
- ➕ Lama di taglio a segmenti 85 mm

- ➖ Lama di taglio a immersione HCS 32 mm
- ➗ Lama di taglio a immersione HCS/HSS 20 mm
- ➘ Piano abrasivo
- ➙ Fogli abrasivi

Volume della fornitura

- 1 elettROUTENSILE multiuso PMFW 310 D2
- 1 lama di taglio a immersione (20 mm) Z20 C3
- 1 lama di taglio a immersione (32 mm) Z32 C3
- 1 piano abrasivo
- 1 lama di taglio a segmenti Z85 C3
- 1 coltello per raschiare Z52 B2
- 18 fogli abrasivi
- 1 aspirazione della polvere (3 parti)
- 1 valigetta
- 1 manuale di istruzioni per l'uso

Dati tecnici

Potenza assorbita nominale:	310 W
Tensione nominale:	230 V~, 50 Hz (corrente alternata)

Numero di giri nominale in folle:	n_0 15000 - 21000 min ⁻¹
Classe di protezione:	II/□ (isolamento doppio)

Valore di emissione acustica:

Valore misurato relativo al rumore rilevato ai sensi della norma EN 60745. Valori tipici del livello di rumore dell'elettROUTENSILE classificato A:

Emissione acustica:

Livello di pressione acustica L_{pA} :	81 dB(A)
Incertezza K_{pA} :	3 dB
Livello di potenza acustica L_{WA} :	92 dB(A)
Incertezza K_{WA} :	3 dB

Indossare paraorecchi!

Valore complessivo delle vibrazioni:

Valori totali di vibrazione (somma dei vettori di tre direzioni) rilevati ai sensi della norma EN 60745:

Valore di emissione delle vibrazioni

$$a_h = 9,0 \text{ m/s}^2$$

$$\text{Fattore di convergenza } K = 1,5 \text{ m/s}^2$$

NOTA

- ▶ Il livello di vibrazioni indicato nelle presenti istruzioni è stato misurato secondo un procedimento di misurazione conforme alla norma e può essere usato per un confronto tra vari apparecchi. Il coefficiente di emissione delle vibrazioni indicato può anche essere usato per una stima introduttiva dell'esposizione.

⚠ AVVERTENZA!

- ▶ Il livello di vibrazioni cambia in base all'uso dell'elettrotensile e in alcuni casi può essere superiore al valore indicato nelle presenti istruzioni. La sollecitazione da vibrazioni potrebbe risultare sottostimata se l'elettrotensile viene utilizzato regolarmente in tal modo. Cercare di ridurre il più possibile la sollecitazione da vibrazioni. Provvedimenti adeguati per la riduzione della sollecitazione da vibrazioni prevedono di indossare guanti nell'utilizzo dell'elettrotensile e di limitare la durata d'impiego. Occorre tenere in considerazione tutte le componenti del ciclo di esercizio (per esempio i tempi nei quali l'elettrotensile è spento e i tempi in cui è acceso ma funziona senza carico).

Indicazioni generali relative alla sicurezza per elettrotensili



⚠ AVVERTENZA!

- ▶ Leggere tutte le indicazioni relative alla sicurezza e le istruzioni. L'errata applicazione delle indicazioni relative alla sicurezza e delle istruzioni può causare scosse elettriche, incendi e/o gravi lesioni.

Conservare le indicazioni relative alla sicurezza e le istruzioni per uso futuro.

Il termine "elettrotensile" utilizzato nelle indicazioni relative alla sicurezza si riferisce a elettrotensili collegabili alla rete elettrica (con cavo di rete) e a elettrotensili a batteria (senza cavo di rete).

1. Sicurezza sul posto di lavoro

- Mantenere l'area di lavoro pulita e ben illuminata. Il disordine e la scarsa illuminazione dell'area di lavoro potrebbero dare luogo a infortuni.
- Non lavorare con elettrotensili in ambienti a rischio di esplosione, in cui siano presenti liquidi, gas o polveri infiammabili. Gli elettrotensili generano scintille che possono incendiare la polvere o i vapori.
- Tenere lontani i bambini e altre persone durante l'uso dell'elettrotensile. In caso di distrazione, si potrebbe perdere il controllo dell'apparecchio.

2. Sicurezza elettrica

- La spina dell'elettrotensile deve essere idonea all'inserimento nella presa. La spina non deve essere assolutamente modificata. Non utilizzare connettori adattatori con elettrotensili collegati a terra. Le spine non modificate e le prese idonee riducono il rischio di scosse elettriche.
- Evitare il contatto corporeo con superfici collegate a terra, come tubi, termosifoni, stufe e frigoriferi. Quando il corpo è a diretto contatto con la terra sussiste un maggiore pericolo di scosse elettriche.
- Tenere gli elettrotensili lontano dalla pioggia o dall'umidità. La penetrazione di acqua in un apparecchio elettrico aumenta il rischio di scosse elettriche.
- Non utilizzare il cavo elettrico per scopi non conformi, come ad es. per trasportare l'elettrotensile, per appenderlo o per scollegare la spina dalla presa. Tenere il cavo lontano dal calore, dall'olio, da angoli acuminati o da parti dell'apparecchio in movimento. Cavi danneggiati o aggrovigliati aumentano il rischio di scosse elettriche.
- Se si lavora all'aperto con un elettrotensile, utilizzare solo una prolunga omologata anche per uso esterno. L'utilizzo di una prolunga idonea all'uso esterno riduce il rischio di scosse elettriche.

- f) Se è inevitabile l'uso dell'elettro-utensile in un ambiente umido, utilizzare un circuito di sicurezza per correnti di guasto. L'uso di un circuito di sicurezza per correnti di guasto evita il rischio di scosse elettriche.

3. Sicurezza delle persone

- a) Prestare sempre attenzione controllando le operazioni in corso e procedere con cura quando si lavora con un elettro-utensile. Non utilizzare l'elettro-utensile se non si è concentrati o riposati a sufficienza, o se si è sotto l'influsso di droghe, alcol o farmaci. Un solo momento di disattenzione nell'uso dell'elettro-utensile può dare luogo a gravi lesioni.
- b) **Indossare dispositivi di protezione individuale e sempre occhiali di protezione.** L'uso di un dispositivo di protezione individuale come mascherina antipolvere, scarpe antiscivolo, casco protettivo o paraorecchi acustici, a seconda dell'uso e dell'impiego dell'elettro-utensile, riduce il rischio di lesioni.
- c) **Evitare l'accensione involontaria. Accertarsi che l'elettro-utensile sia spento prima di collegarlo all'alimentazione e/o alla batteria, sollevarlo o movimentarlo.** Se si tiene il dito sull'interruttore mentre si sposta l'elettro-utensile o si collega l'apparecchio alla rete elettrica con l'interruttore su ON, si possono verificare infortuni.
- d) **Rimuovere gli utensili di regolazione o le chiavi per dadi prima di accendere l'elettro-utensile.** Un utensile o una chiave lasciati in una parte rotante dell'apparecchio possono provocare lesioni.
- e) **Evitare posture innaturali. Provvedere a una posizione sicura e mantenere sempre l'equilibrio.** In tal modo si può controllare meglio l'elettro-utensile, soprattutto in situazioni impreviste.
- f) **Indossare un abbigliamento idoneo. Non indossare abiti ampi o gioielli. Tenere lontani i capelli, gli abiti e i guanti dalle parti in movimento.** Gli abiti ampi e pendenti, i gioielli o i capelli lunghi possono impigliarsi nelle parti mobili.

- g) Se è possibile montare aspiratori per polvere e trucioli, accertarsi che siano collegati e che vengano utilizzati correttamente. L'uso di un aspiratore per polvere può ridurre i pericoli associati alla polvere.

4. Uso e manipolazione dell'elettro-utensile

- a) **Non sovraccaricare l'apparecchio.** Utilizzare l'elettro-utensile idoneo al proprio lavoro. Con l'elettro-utensile adatto si lavora meglio e con maggiore sicurezza nell'intervallo di potenza indicato.
- b) **Non utilizzare elettro-utensili con interruttore difettoso.** Un elettro-utensile che non si riesce più a spegnere o ad accendere è pericoloso e deve essere riparato.
- c) **Staccare la spina dalla presa di corrente e/o rimuovere la batteria prima di eseguire impostazioni dell'apparecchio, sostituire gli accessori o riporre l'apparecchio.** Questa misura precauzionale impedisce l'avvio involontario dell'elettro-utensile.
- d) **Conservare gli elettro-utensili non utilizzati fuori della portata dei bambini. Non consentire l'uso dell'apparecchio a persone inesperte o che non hanno letto le presenti istruzioni.** Gli elettro-utensili sono pericolosi se utilizzati da persone inesperte.
- e) **Trattare gli elettro-utensili con cura. Controllare che le parti mobili dell'apparecchio funzionino perfettamente e non si inceppino e che non vi siano elementi rotti o danneggiati al punto da compromettere la funzione dell'elettro-utensile. Fare riparare le parti danneggiate prima di utilizzare l'apparecchio.** Molti infortuni derivano da una cattiva manutenzione degli elettro-utensili.
- f) **Mantenere gli utensili da taglio ben affilati e puliti.** Gli utensili da taglio trattati con cura e con angoli di taglio affilati si inceppano meno spesso e sono più facili da controllare.

- g) Utilizzare elettrotensili, accessori, utensili, ecc. conformi a queste istruzioni. Tenere conto delle condizioni di lavoro e dell'attività da eseguire. L'uso di elettrotensili per applicazioni diverse da quelle previste può dare luogo a situazioni di pericolo.

5. Assistenza

- a) Fare riparare l'elettrotensile solo da personale qualificato specializzato e solo con ricambi originali. In tal modo si garantisce la sicurezza dell'elettrotensile.

Indicazioni relative alla sicurezza specifiche per levigatrici

⚠ ATTENZIONE!

- Polveri di materiali come pittura contenente piombo, alcuni tipi di legno e metallo potrebbero essere nocive alla salute.
- Il contatto con queste polveri o la loro inalazione può rappresentare un pericolo per la salute dell'utente o delle altre persone presenti nell'ambiente di lavoro.
- Indossare occhiali protettivi e mascherina antipolvere!

Rischi residui:

Anche se si utilizza questo elettrotensile secondo le prescrizioni, rimangono comunque dei rischi residui. In relazione alla forma costruttiva e all'esecuzione di questo elettrotensile potrebbero presentarsi i seguenti pericoli:

- a) Danni ai polmoni se non si indossa un'adeguata protezione respiratoria.
- b) Danni all'udito se non si indossano paraorecchi adeguati.
- c) Danni alla salute che risultano dalle vibrazioni in caso l'apparecchio venisse utilizzato per un periodo prolungato o non venisse utilizzato e mantenuto correttamente.

⚠ ATTENZIONE!

- Questo elettrotensile genera un campo elettromagnetico durante il funzionamento. In determinate circostanze questo campo può influire negativamente su impianti medicali attivi o passivi. Per ridurre il rischio di lesioni gravi o mortali, raccomandiamo alle persone con impianti medicali di consultare il proprio medico e il produttore dell'impianto medicale prima di usare la macchina.

Istruzioni operative

Principio di lavoro:

Con l'azionamento oscillante l'utensile oscilla avanti e indietro fino a 21000 volte al minuto. Ciò consente un lavoro preciso anche in spazi ridottissimi.

Taglio / trancitura:

- Utilizzare solo lame di taglio intatte e prive di difetti. Lame di taglio piegate, smussate o danneggiate in altro modo si potrebbero rompere.
- Nel taglio di materiali leggeri rispettare le disposizioni di legge e i consigli del produttore del materiale.
- Con il procedimento di taglio a immersione è consentito lavorare solo materiali morbidi come legno, cartongesso o affini.

Levigatura:

- Al fine di aumentare la durata utile dei fogli abrasivi, assicurarsi di esercitare una pressione omogenea.

Montaggio

Aspirazione di polvere/truciolì

Non lavorare materiali contenenti amianto.
L'amianto è considerato cancerogeno.

⚠ ATTENZIONE! PERICOLO D'INCENDIO!

- Quando si lavora con apparecchi elettrici collegati all'apparecchio tramite un dispositivo di aspirazione della polvere, sussiste il rischio di incendio! In condizioni sfavorevoli, come ad es. la molatura di resti di metallo rimasti nel legno, la polvere di legno presente nel sacchetto filtro può incendiarsi. Ciò può succedere in particolare se la polvere di legno è mescolata a resti di vernice o altre sostanze chimiche e il materiale si è surriscaldato dopo un lungo tempo di lavorazione. Evitare pertanto assolutamente il surriscaldamento del materiale e dell'apparecchio. Prima di fare pausa svuotare sempre il sacchetto filtro dell'aspirapolvere.

Indossare una mascherina antipolvere.

- Utilizzare sempre un dispositivo di aspirazione della polvere.
- Provvedere a una buona ventilazione del luogo di lavoro.
- Rispettare le norme vigenti nel paese d'impiego inerenti ai materiali da lavorare.

Allacciamento dell'aspirazione della polvere

- ◆ Unire i componenti canale di aspirazione **7** e raccordo anulare **10**. Rimettere l'aspirazione della polvere **5** sull'apparecchio. Fissarla agganciando il fissaggio dell'involucro **6** nell'apposita scanalatura.
- ◆ Infilare il tubo flessibile di un impianto di aspirazione polveri omologato (es. di un aspirapolvere da officina) nell'adattatore per aspirazione esterna.

Selezione dell'utensile

NOTA

- Il portapunte con facile cambio utensile è adatto per accessori comuni.

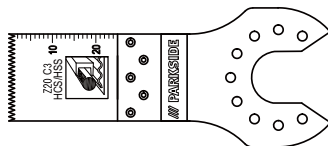

Lama di taglio a immersione (20 mm) Z20 C3 **14**

Materiali:

Lamiere e tubi fino a circa 3 mm in alluminio, rame

Impiego:

Tranciatura e taglio a misura di tubi e lamiere.

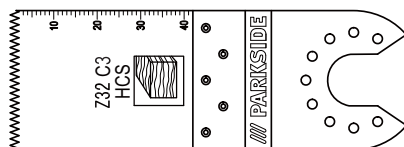

Lama di taglio a immersione (32 mm) Z32 C3 **13**

Materiali:

legno, plastica, gesso e altri materiali morbidi

Impiego:

- Tranciature e tagli a immersione
- Taglio vicino al bordo, anche in zone difficilmente accessibili

Esempio: Taglio di cavità su pareti in materiali leggeri.

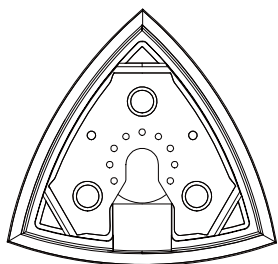

Piano abrasivo **15**

Materiali:

Legno e metallo (fogli abrasivi compresi nel volume di fornitura), vernice*, pietra*

*in funzione del foglio abrasivo

Impiego:

Levigatura su bordi e zone difficilmente accessibili.

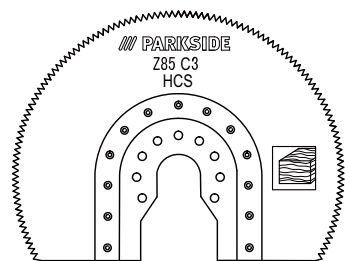

Lama di taglio a segmenti Z85 C3 **12**

Materiale:

Legno

Impiego:

- Tranciture e tagli a immersione
- Taglio vicino al bordo, anche in zone difficilmente accessibili

Esempio: Lavorazione di parquet e pavimentazioni, anche con tagli a immersione.

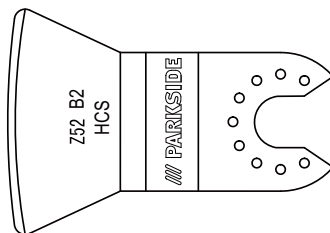

Coltello per raschiare Z52 B2 **11**

Materiali:

Resti di malta/calcestruzzo, colla per piastrelle/tappeti, resti di vernice/silicone

Impiego:

- Quando si sostituiscono piastrelle danneggiate, rimuovere i resti di materiale, per esempio colla per piastrelle.

Sostituzione dell'utensile

NOTA

- ▶ Se si desidera utilizzare il dispositivo di aspirazione della polvere, lo si deve allacciare prima del montaggio dell'utensile (vedi capitolo "Allacciamento dell'aspirazione della polvere").

! ATTENZIONE! PERICOLO DI LESIONI!

- Prima di eseguire qualsiasi tipo di lavoro sull'elettro utensile, staccare sempre la spina dalla presa.
- **Accertarsi che l'utensile sia correttamente inserito.** Utensili inseriti in modo scorretto o non fissati saldamente potrebbero staccarsi durante in funzionamento e ferire l'operatore.
- Rimuovere un eventuale utensile già montato. A tale scopo ribaltare la leva per sbloccaggio utensile **1** verso l'alto.
- Collocare l'utensile (per es. la lama di taglio a immersione **12**) sull'apposito alloggiamento.

NOTA

- ▶ Gli utensili possono essere collocati sull'alloggiamento in una qualsiasi posizione del reticolo.
- Fissare nuovamente l'utensile premendo di nuovo la leva per sbloccaggio utensile ❶ verso il basso.

Applicazione del foglio abrasivo al piano abrasivo**Applicazione:**

- ◆ È possibile applicare il foglio abrasivo ❶ con chiusura in velcro al piano abrasivo ❶.

NOTA

- ▶ Prima di fissare un nuovo foglio abrasivo ❶ rimuovere la polvere e lo sporco dal piano abrasivo ❶.
- ▶ Assicurarsi che i fori per l'aspirazione della polvere del foglio abrasivo e del piano abrasivo siano allineati l'uno sopra l'altro.

Sfilamento:

- ◆ Basta staccare il foglio abrasivo dal piano abrasivo ❶.

**Messa in funzione
Accensione/spengimento****Accensione:**

- ◆ Per accendere l'apparecchio spingere l'interruttore ON/OFF ❷ in avanti.

Spengimento:

- ◆ Per accendere l'apparecchio spingere l'interruttore ON/OFF ❷ all'indietro.

Preselezione della frequenza delle oscillazioni

- ◆ Con la rotella di regolazione preselezione frequenza delle oscillazioni ❸ selezionare la frequenza delle oscillazioni necessaria.
Livello 1: frequenza delle oscillazioni bassa
Livello 6: frequenza delle oscillazioni alta

NOTA

- ▶ La frequenza delle oscillazioni necessaria dipende dal materiale da lavorare e dalle condizioni di lavoro e può essere rilevata tramite tentativi pratici.

Manutenzione e pulizia

AVVERTENZA! PERICOLO DI LESIONI!
Prima di eseguire qualsiasi tipo di lavoro sull'elettro utensile, staccare sempre la spina dalla presa.

- Non utilizzare oggetti acuminati per la pulizia dell'apparecchio. Impedire la penetrazione di liquidi all'interno dell'apparecchio. Altrimenti l'apparecchio si potrebbe danneggiare.
- Pulire regolarmente l'apparecchio, preferibilmente sempre subito dopo aver terminato il lavoro.
- Pulire l'alloggiamento con un panno asciutto, non utilizzare assolutamente benzina, solventi o detersivi che attaccano la plastica.
- Per la pulizia accurata dell'apparecchio è necessario un aspirapolvere.
- Le aperture di aerazione devono essere sempre libere.
- Eliminare la polvere più aderente con un pennello.

NOTA

- ▶ I pezzi di ricambio non indicati (come ad es. spazzole di carbone, interruttori e batteria di riserva) possono essere ordinati tramite la nostra hotline di assistenza.

Garanzia della Kompernass Handels GmbH

Egregio Cliente,

Questo apparecchio ha una garanzia di 3 anni dalla data di acquisto. Qualora questo prodotto presentasse vizi, Le spettano diritti legali nei confronti del venditore del prodotto. La garanzia qui di seguito descritta non costituisce alcun limite a tali diritti legali.

Condizioni di garanzia

Il periodo di garanzia decorre dalla data dell'acquisto. Si prega di conservare lo scontrino di cassa originale. Tale documento è necessario come prova di acquisto.

Qualora entro tre anni a partire dalla data dell'acquisto di questo prodotto si presentasse un vizio del materiale o di fabbricazione, provvederemo, a nostra discrezione, a riparare o a sostituire gratuitamente il prodotto. Questa prestazione di garanzia ha come presupposto che l'apparecchio difettoso e la prova di acquisto (scontrino di cassa) vengano presentati entro il termine di tre anni e che si descriva per iscritto in cosa consiste il vizio e quando si è presentato.

Se il vizio rientra nell'ambito della nostra garanzia, il Suo prodotto verrà riparato o sostituito da uno nuovo. Con la riparazione o la sostituzione del prodotto non decorre un nuovo periodo di garanzia.

Periodo di garanzia e diritti legali di rivendicazione di vizi

Il periodo di garanzia non viene prolungato da interventi in garanzia. Ciò vale anche per le parti sostituite e riparate. Danni e vizi eventualmente già presenti al momento dell'acquisto devono venire segnalati immediatamente dopo che l'apparecchio è stato disimballato. Le riparazioni eseguite dopo la scadenza del periodo di garanzia sono a pagamento.

Ambito della garanzia

L'apparecchio è stato prodotto con cura secondo severe direttive qualitative e debitamente collaudato prima della consegna.

La garanzia viene prestata in caso di vizi del materiale o di fabbricazione. Questa garanzia non si estende a componenti del prodotto che sono esposti al normale logorio e possono pertanto essere considerati come componenti soggetti a usura o a danni che si verificano su componenti delicati, per es. interruttori, batterie, stampi da forno o parti realizzate in vetro.

Questa garanzia decade se il prodotto è stato danneggiato oppure utilizzato o sottoposto a interventi di manutenzione in modo non conforme. Per un utilizzo adeguato del prodotto si devono rigorosamente rispettare tutte le istruzioni esposte nel manuale di istruzioni per l'uso. Si devono assolutamente evitare modalità di utilizzo e azioni che il manuale di istruzioni per l'uso sconsiglia o da cui esso mette in guardia.

Il prodotto è destinato esclusivamente all'uso domestico e non a quello commerciale. La garanzia decade in caso di impiego improprio o manomissione, uso della forza e interventi non eseguiti dalla nostra filiale di assistenza autorizzata.

Trattamento dei casi di garanzia

Per garantire una rapida evasione della Sua richiesta, La preghiamo di seguire le seguenti istruzioni:

- Tenga a portata di mano per qualsiasi richiesta lo scontrino di cassa e il codice dell'articolo (per es. IAN 12345) come prova di acquisto.
- Il codice dell'articolo è indicato sulla targhetta di modello, su un'incisione, sul frontespizio del manuale di istruzioni per l'uso (in basso a sinistra) o come adesivo sul lato posteriore o inferiore.
- Qualora si presentassero malfunzionamenti o altri tipi di vizi, contatti innanzitutto il reparto assistenza clienti qui di seguito indicato **telefonticamente** o via **e-mail**.
- Una volta che il prodotto è stato registrato come difettoso, lo può poi spedire a nostro carico, provvedendo ad allegare la prova di acquisto (scontrino di cassa), una descrizione del vizio e l'indicazione della data in cui si è presentato, all'indirizzo del servizio di assistenza clienti che Le è stato comunicato.



Al sito www.lidl-service.com si possono scaricare questo e molti altri manuali di istruzioni per l'uso, filmati sui prodotti e software.

Assistenza

AVVERTENZA!

- ▶ Far riparare gli apparecchi dal centro di assistenza o da un elettricista specializzato e solo con pezzi di ricambio originali. In tal modo si garantisce la sicurezza dell'apparecchio.
- ▶ Fare eseguire sempre la sostituzione della spina o del cavo dal produttore dell'apparecchio o dal relativo centro di assistenza. In tal modo si garantisce la sicurezza dell'apparecchio.

IT Assistenza Italia
Tel.: 02 36003201
E-Mail: kompernass@lidl.it

MT Assistenza Malta
Tel.: 80062230
E-Mail: kompernass@lidl.com.mt

IAN 290752

Importatore

Badi che il seguente indirizzo non è quello del servizio di assistenza clienti. Contatti innanzitutto il servizio di assistenza clienti indicato.

KOMPERNASS HANDELS GMBH
BURGSTRASSE 21
DE-44867 BOCHUM
GERMANIA
www.kompernass.com

Smaltimento



L'imballaggio è costituito da materiali ecocompatibili che possono essere smaltiti tramite gli appositi centri di raccolta e riciclaggio.



Non smaltire gli elettrodomestici assieme ai normali rifiuti domestici!

In base alla direttiva europea 2012/19/EU, gli apparecchi elettrici usati devono essere raccolti separatamente e conferiti a un centro per il riciclaggio ecologico.

Traduzione della dichiarazione di conformità originale

La Società KOMPERNASS HANDELS GMBH, responsabile della documentazione: Sig. Semi Uguzlu, BURGSTR. 21, DE - 44867 BOCHUM, GERMANIA, dichiara con la presente che questo prodotto è conforme alle norme, ai documenti normativi e alle direttive CE seguenti:

**Direttiva macchine
(2006 / 42 / EC)**

**Compatibilità elettromagnetica
(2014 / 30 / EU)**

**Direttiva RoHS
(2011 / 65 / EU)***

* Il produttore è il responsabile esclusivo del rilascio di questa dichiarazione di conformità. L'oggetto della dichiarazione sopra descritto soddisfa le prescrizioni della Direttiva 2011/65/EU del Parlamento Europeo e del Consiglio Europeo dell'8 giugno 2011 sulla restrizione dell'uso di determinate sostanze pericolose nelle apparecchiature elettriche ed elettroniche.

Norme armonizzate utilizzate:

EN 60745-1:2009+A11
EN 60745-2-4:2009+A11
EN 55014-1:2006+A1+A2
EN 55014-2:2015
EN 61000-3-2:2014
EN 61000-3-3:2013

Tipo / denominazione dell'apparecchio:
Elettrotensile multiuso PMFW 310 D2

Anno di produzione: 08-2017

Numero di serie: IAN 290752

Bochum, 28/08/2017



Semi Uguzlu

- Direttore qualità -

Con riserva di modifiche tecniche volte al miglioramento del prodotto.

Índice

Introdução	14
Utilização correta	14
Equipamento	14
Conteúdo da embalagem	14
Dados técnicos	14
Instruções gerais de segurança para ferramentas elétricas	15
1. Segurança no local de trabalho	15
2. Segurança elétrica	15
3. Segurança de pessoas	16
4. Utilização e conservação da ferramenta elétrica	16
5. Assistência Técnica	17
Instruções de segurança específicas para lixadeiras	17
Indicações de trabalho	17
Montagem	18
Aspiração de pó/aparas	18
Ligar aspiração de pó	18
Selecionar a ferramenta de aplicação	18
Substituir a ferramenta de aplicação	19
Colocar a folha de lixa sobre a placa de lixar	20
Colocação em funcionamento	20
Ligar/desligar	20
Pré-selecionar o número de oscilações	20
Manutenção e limpeza	20
Garantia da Kompernass Handels GmbH	21
Assistência Técnica	22
Importador	22
Eliminação	22
Tradução da Declaração de Conformidade original	23

FERRAMENTA MULTIÚSOS PMFW 310 D2

Introdução

Parabéns pela compra do seu novo aparelho. Optou por um produto de elevada qualidade. O manual de instruções é parte integrante deste produto. Este contém instruções importantes para a segurança, utilização e eliminação. Antes de utilizar o produto, familiarize-se com todas as instruções de operação e segurança. Utilize o produto apenas como descrito e nas áreas de aplicação indicadas. Ao transferir o produto para terceiros, entregue todos os respetivos documentos.

Utilização correta

O aparelho foi concebido para serrar, cortar e lixar. Podem ser trabalhados, de preferência, os seguintes materiais: madeira, plástico, elementos de construção secos, metais leves e metais não-ferrosos, elementos de fixação (p. ex. pregos, parafusos) e azulejos de parede. É apropriado especialmente para trabalhos nivelados e junto a arestas. Qualquer outra utilização ou alteração do aparelho é considerada incorreta e acarreta perigo de acidentes graves. Não assumimos qualquer responsabilidade por danos resultantes da utilização incorreta. O aparelho não se destina ao uso comercial.

Equipamento

- 1 Alavanca de desbloqueio da ferramenta
- 2 Interruptor LIGAR/DESLIGAR
- 3 Botão rotativo de pré-seleção do número de oscilações
- 4 Cabo de alimentação
- 5 Aspiração de pó (3 unid.)
- 6 Fixação do corpo do aparelho
- 7 Canal de aspiração
- 8 Ranhuras de ventilação
- 9 Parafuso de aperto
- 10 Ligaçãõ anular
- 11 Raspador de 52 mm
- 12 Lâmina de serra de segmento com 85 mm
- 13 Lâmina de serra de imersão HCS de 32 mm

14 Lâmina de serra de imersão HCS/HSS de 20 mm

15 Placa de lixar

16 Folhas de lixa

Conteúdo da embalagem

- 1 Ferramenta multiúsos PMFW 310 D2
- 1 Lâmina de serra de imersão (20 mm) Z20 C3
- 1 Lâmina de serra de imersão (32 mm) Z32 C3
- 1 Placa de lixar
- 1 Lâmina de serra de segmento Z85 C3
- 1 Raspador Z52 B2
- 18 Folhas de lixa
- 1 Aspiração de pó (3 unid.)
- 1 Mala
- 1 Manual de instruções

Dados técnicos

Carga nominal: 310 W

Tensão nominal: 230 V~, 50 Hz
(corrente alternada)

Velocidade de rotação nominal: n_0 15000 - 21000 rpm

Classe de proteção: II/□ (isolamento duplo)

Valor de emissões sonoras:

Valor de medição de ruído, determinado de acordo com a Norma EN 60745. O nível sonoro ponderado A da ferramenta elétrica é, em geral:

Emissões sonoras:

Nível de pressão acústica L_{PA} : 81 dB(A)

Incerteza K_{PA} : 3 dB

Nível de potência acústica L_{WA} : 92 dB(A)

Incerteza K_{WA} : 3 dB

Usar protetores auriculares!

Valor total de vibração:

Valor total da vibração (soma vetorial de três direções) determinado de acordo com a norma EN 60745:

Valor da emissão de vibração $a_h = 9,0 \text{ m/s}^2$
Incerteza $K = 1,5 \text{ m/s}^2$

NOTA

- ▶ O nível de vibração indicado nestas instruções foi medido de acordo com um processo de medição normalizado e pode ser utilizado para a comparação de aparelhos. O valor da emissão de vibração indicado também pode ser utilizado para uma avaliação preliminar da intermitência.

⚠ AVISO!

- ▶ O nível de vibração alterar-se-á de acordo com a utilização da ferramenta elétrica e pode, em alguns casos, exceder o valor indicado nestas instruções. O grau de vibração pode ser subestimado, caso a ferramenta elétrica seja utilizada regularmente desta forma. Tente manter a pressão exercida por vibrações tão baixa quanto possível. Podem ser tomadas medidas para reduzir a pressão exercida pela vibração, como, por exemplo, o uso de luvas ao utilizar a ferramenta e a limitação do tempo de trabalho. Ao mesmo tempo, todas as partes do ciclo de funcionamento têm de ser tidas em conta (por exemplo, os períodos em que a ferramenta elétrica está desligada e aqueles em que está ligada, mas funciona sem pressão).

Instruções gerais de segurança para ferramentas elétricas



⚠ AVISO!

- ▶ Leia todas as instruções de segurança e indicações. O não cumprimento das instruções de segurança e indicações pode causar choque elétrico, incêndio e/ou ferimentos graves.

Guarde todas as instruções de segurança e indicações para futuras consultas.

O conceito "ferramenta elétrica", utilizado nas instruções de segurança, refere-se a ferramentas elétricas operadas por rede elétrica (com cabo de alimentação) e a ferramentas elétricas operadas por acumulador (sem cabo de alimentação).

1. Segurança no local de trabalho

- a) **Mantenha o seu local de trabalho limpo e bem iluminado.** Desarrumação e áreas de trabalho pouco iluminadas podem causar acidentes.
- b) **Não trabalhe com a ferramenta elétrica em ambientes com perigo de explosão, onde se encontram líquidos, gases ou poeiras inflamáveis.** As ferramentas elétricas originam faíscas que podem inflamar poeiras e vapores.
- c) **Durante a utilização da ferramenta elétrica, mantenha crianças e outras pessoas afastadas.** Em caso de distração pode perder o controlo do aparelho.

2. Segurança elétrica

- a) **A ficha de ligação da ferramenta elétrica tem de ser adequada à tomada. A ficha não pode, de forma alguma, ser alterada. Não utilize quaisquer fichas de adaptadores em conjunto com ferramentas elétricas com proteção de ligação à terra.** Fichas inalteradas e tomadas adequadas reduzem o risco de choque elétrico.
- b) **Evite o contacto físico com superfícies ligadas à terra, como tubos, aquecimentos, fogões e frigoríficos.** Existe um risco mais elevado de choque elétrico, se o seu corpo estiver ligado à terra.
- c) **Mantenha as ferramentas elétricas afastadas de chuva ou humidade.** A infiltração de água num aparelho elétrico aumenta o risco de choque elétrico.
- d) **Não utilize o cabo para um fim diferente do previsto, p. ex. para transportar, pendurar a ferramenta elétrica ou puxar a ficha da tomada. Mantenha o cabo afastado de calor, óleo, arestas afiadas ou peças do aparelho móveis.** Cabos danificados ou enrolados aumentam o risco de choque elétrico.
- e) **Se trabalhar com uma ferramenta elétrica ao ar livre, utilize apenas extensões que também sejam adequadas para exterior.** A utilização de uma extensão adequada para o exterior diminui o risco de choque elétrico.

- f) Se não for possível evitar a utilização da ferramenta elétrica num ambiente húmido, utilize um disjuntor diferencial residual. A utilização de um disjuntor diferencial residual reduz o risco de choque elétrico.

3. Segurança de pessoas

- a) Esteja sempre atento, observe o que está a fazer e utilize a ferramenta elétrica de forma sensata. Não utilize uma ferramenta elétrica se estiver cansado, com sono ou sob a influência de drogas, álcool ou medicamentos. Um momento de distração durante a utilização da ferramenta elétrica pode causar ferimentos graves.
- b) Use o equipamento de proteção individual e sempre óculos de proteção. O uso do equipamento de proteção individual, como máscaras de proteção antipoeiras, calçado de segurança antiderrapante, capacete de proteção ou protetores auriculares, de acordo com o tipo e a aplicação da ferramenta elétrica, reduz o risco de ferimentos.
- c) Evite uma colocação em funcionamento involuntária. Certifique-se de que a ferramenta elétrica se encontra desligada antes de a ligar à fonte de alimentação e/ou ao acumulador, elevar ou transportar. Se, durante o transporte da ferramenta elétrica, tiver o dedo no interruptor ou ligar o aparelho a uma fonte de alimentação quando este já se encontra ligado, podem ocorrer acidentes.
- d) Retire as ferramentas de ajuste ou a chave de parafusos antes de ligar a ferramenta elétrica. Uma ferramenta ou uma chave numa parte rotativa do aparelho pode causar ferimentos.
- e) Evite uma postura corporal incorreta. Assegure uma posição estável e mantenha sempre o equilíbrio. Desta forma, consegue controlar melhor a ferramenta elétrica em situações inesperadas.
- f) Use vestuário adequado. Não use roupas largas ou joias. Mantenha o cabelo, o vestuário e as luvas afastados das peças móveis. Vestuário solto, joias ou cabelos compridos podem ser recolhidos pelas peças móveis.

- g) Se existir a possibilidade de montar dispositivos de aspiração ou de recolha de pó, certifique-se de que são ligados e utilizados corretamente. A utilização de um dispositivo de aspiração pode reduzir eventuais perigos devido a poeiras.

4. Utilização e conservação da ferramenta elétrica

- a) Não sobrecarregue o aparelho. Utilize a ferramenta elétrica apropriada para o seu trabalho. Com a ferramenta elétrica adequada, trabalhará melhor e de forma mais segura na respetiva área de trabalho.
- b) Não utilize qualquer ferramenta elétrica, cujo interruptor esteja avariado. Uma ferramenta elétrica que não se consegue ligar nem desligar constitui perigo e tem de ser reparada.
- c) Retire a ficha da tomada e/ou o acumulador antes de realizar ajustes no aparelho, substituir acessórios ou se não estiver a utilizar o aparelho. Esta medida de segurança evita o arranque involuntário da ferramenta elétrica.
- d) Guarde as ferramentas elétricas que não estão a ser utilizadas fora do alcance das crianças. Não autorize a utilização do aparelho por pessoas que não estejam familiarizadas com o mesmo ou que não tenham lido estas instruções. As ferramentas elétricas são perigosas, caso sejam utilizadas por pessoas inexperientes.
- e) Faça uma manutenção cuidadosa das ferramentas elétricas. Verifique se as peças móveis funcionam corretamente e não se encontram encravadas, se peças estão partidas ou danificadas a ponto de interferir no bom funcionamento da ferramenta elétrica. Antes de utilizar o aparelho, as peças danificadas devem ser reparadas. Muitos acidentes ocorrem devido à má manutenção das ferramentas elétricas.
- f) Mantenha as ferramentas de corte afiadas e limpas. Ferramentas de corte bem conservadas e afiadas encravam muito menos e são mais fáceis de conduzir.

- g) Utilize a ferramenta elétrica, os acessórios, as ferramentas de aplicação, etc., de acordo com estas instruções. Tenha em consideração as condições de trabalho e a atividade a exercer. A utilização de ferramentas elétricas para utilizações diferentes das previstas pode levar a situações perigosas.

5. Assistência Técnica

- a) A sua ferramenta elétrica só pode ser reparada por técnicos especializados e com peças sobresselentes de origem. Desta forma, é garantida a segurança da ferramenta elétrica.

Instruções de segurança específicas para lixadeiras

⚠ AVISO!

- Poeiras de materiais, como tinta que contenha chumbo, alguns tipos de madeira e metal podem ser prejudiciais para a saúde.
- O contacto ou a inalação destas poeiras podem representar um perigo para o operador da máquina e para as pessoas que se encontram na proximidade.
- Use óculos de proteção e uma máscara antipoeiras!

Riscos residuais:

Mesmo quando opera corretamente esta ferramenta elétrica, existem sempre riscos residuais. Os seguintes perigos podem ocorrer em associação com o tipo de construção e o modelo desta ferramenta elétrica:

- a) Lesões pulmonares, caso não seja usada proteção respiratória adequada.
- b) Lesões auditivas, caso não sejam usados protetores auriculares adequados.
- c) Danos para a saúde, resultantes da emissão de vibrações, caso o aparelho seja utilizado durante um longo período de tempo ou não seja utilizado corretamente e efetuada a respetiva manutenção.

⚠ AVISO!

- Esta ferramenta elétrica produz um campo eletromagnético durante o funcionamento. Este campo pode prejudicar, em determinadas circunstâncias, os implantes médicos de forma ativa ou passiva. Para reduzir o perigo de lesões graves ou mortais, aconselhamos as pessoas portadoras de implantes médicos a consultarem o seu médico e o fabricante do implante médico, antes de utilizarem a máquina.

Indicações de trabalho

Princípio de trabalho:

Devido ao acionamento oscilante, a ferramenta de aplicação oscila até 21 000 vezes por minuto para um lado e para o outro. Isto possibilita um trabalho preciso num espaço restrito.

Serrar/cortar:

- Utilize apenas lâminas de serra não danificadas, em perfeito estado de funcionamento. Lâminas de serra deformadas, não afiadas ou danificadas de outro modo podem partir.
- Tenha em atenção as recomendações do fabricante do material e as disposições legais ao serrar materiais de construção leves.
- Durante o processo de serragem de imersão, só podem ser trabalhados materiais macios, como madeira, placas de gesso cartonado ou similares!

Lixar:

- Tenha atenção a uma pressão de contacto uniforme, para aumentar a vida útil das folhas de lixa.

Montagem

Aspiração de pó/aparas

Material que contenha amianto não pode ser trabalhado. O amianto pode causar cancro.

⚠ AVISO! PERIGO DE INCÊNDIO!

- Perigo de incêndio ao trabalhar com aparelhos elétricos que podem ser ligados ao aspirador através de um dispositivo de aspiração de pó! Em condições adversas, como p. ex. ao lixar resíduos de metal em madeira, pode-se inflamar pó de madeira no saco de recolha do pó. Isto pode acontecer especialmente, se o pó da madeira estiver misturado com restos de tinta ou com outras substâncias químicas e o material a lixar estiver muito quente após trabalhos longos. Por esta razão, evite sempre um sobreaquecimento do material a lixar e do aparelho. Esvazie sempre o saco de recolha do pó do aspirador antes de pausas no trabalho.

Use uma máscara de proteção antipoeiras!

- Use sempre uma aspiração de pó.
- Assegure uma boa ventilação do local de trabalho.
- Observe os regulamentos válidos no seu país para os materiais a trabalhar.

Ligar aspiração de pó

- ◆ Encaixe as peças do canal de aspiração **7** e da ligação anular **10**. Coloque a aspiração de pó **5** em cima do aparelho. Fixe-a, encaixando a fixação do corpo do aparelho **6** no entalhe.
- ◆ Coloque a mangueira de um dispositivo de aspiração de pó autorizado (p. ex. de um aspirador industrial) no adaptador para aspiração externa.

Selecionar a ferramenta de aplicação

NOTA

- ▶ O encabadoiro, com substituição de ferramenta simples, é adequado a acessórios comuns.

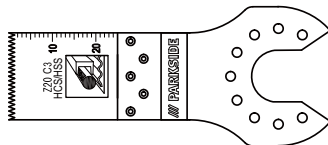

Lâmina de serra de imersão (20 mm) Z20 C3 **14**

Materiais:

Chapas e tubos de até aprox. 3 mm em alumínio, cobre

Utilização:

Cortar e cortar ao comprimento tubos e chapas.

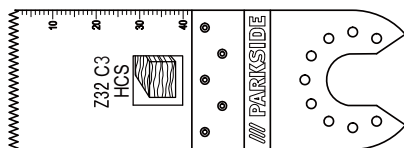

Lâmina de serra de imersão (32 mm) Z32 C3 **13**

Materiais:

Madeira, plástico, gesso e outros materiais macios

Utilização:

- Cortes de serra de imersão e de separação
- Serragem junto a arestas, também em áreas de difícil acesso

Exemplo: Serragem de entalhes em paredes de construção leve.

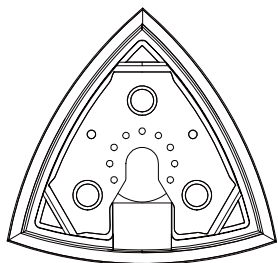

Placa de lixar **15**

Materiais:

madeira, metal (folhas de lixa incluídas no material fornecido), tinta*, pedra*
*dependendo da folha de lixa

Utilização:

Lixar extremidades e áreas de difícil acesso.

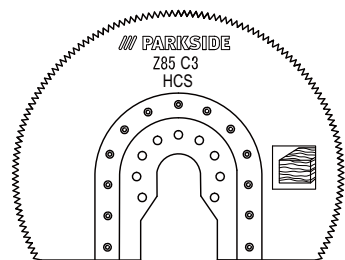

Lâmina de serra de segmento Z85 C3 **12**

Material:

madeira

Utilização:

- cortes de serra de imersão e de separação
- serragem junto a arestas, também em áreas de difícil acesso

Exemplo: Trabalhar soalhos de madeira e outros revestimentos para pavimento, também com cortes em profundidade.

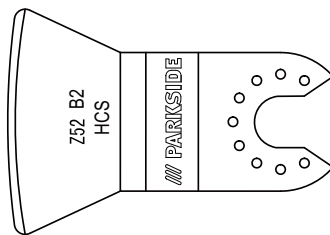

Raspador Z52 B2 **11**

Materiais:

Restos de argamassa/betão, cola de azulejos/alcatifa, tinta/silicone

Utilização:

- Remoção de resíduos de materiais, por exemplo, cola de azulejos na substituição de azulejos danificados.

Substituir a ferramenta de aplicação

NOTA

- ▶ Quando pretender utilizar a aspiração de pó, tem de a ligar antes da montagem da ferramenta de aplicação (v. capítulo "Ligar aspiração de pó").

⚠ AVISO! PERIGO DE FERIMENTOS!

- Retire a ficha da tomada antes de todos os trabalhos na ferramenta elétrica.
- **Verifique se a ferramenta de aplicação está bem fixa.** Ferramentas de aplicação inadequadas ou mal apertadas podem-se soltar durante o funcionamento e feri-lo.
- Retire eventualmente também uma ferramenta de aplicação já montada. Para tal, desloque a alavanca de desbloqueio da ferramenta **1** para cima.
- Coloque a ferramenta de aplicação (p. ex. a lâmina de serra de imersão **13**) no encabadouro da ferramenta.

NOTA

- ▶ Pode colocar as ferramentas de aplicação no encabadouro da ferramenta nas posições de encaixe à escolha.
- Volte a apertar a ferramenta de aplicação, premindo novamente a alavanca de desbloqueio da ferramenta ① para baixo.

Colocar a folha de lixa sobre a placa de lixar**Colocar:**

- ◆ A folha de lixa ⑫ pode ser colocada na placa de lixar ⑮ por meio de um fecho de velcro.

NOTA

- ▶ Antes de fixar uma nova folha de lixa ⑫ remova qualquer vestígio de pó e sujidade da placa de lixar ⑮.
- ▶ Verifique se os orifícios para a aspiração de pó da folha de lixa e da placa de lixar estão um por cima do outro.

Retirar:

- ◆ Basta remover a folha de lixa da placa de lixar ⑮.

**Colocação em funcionamento
Ligar/desligar****Ligar:**

- ◆ Para ligar o aparelho, desloque o interruptor LIGAR/DESLIGAR ② para a frente.

Desligar:

- ◆ Para desligar o aparelho, desloque o interruptor LIGAR/DESLIGAR ② para trás.

Pré-selecionar o número de oscilações

- ◆ Selecione o número de oscilações necessário com o botão rotativo de pré-seleção do número de oscilações ③.
Nível 1: número de oscilações baixo
Nível 6: número de oscilações alto

NOTA

- ▶ O número de oscilações depende do material e das condições de trabalho e pode ser determinado através de tentativas práticas.

Manutenção e limpeza

AVISO! PERIGO DE FERIMENTOS!
Retire a ficha da tomada antes de todos os trabalhos na ferramenta elétrica.

- Não utilize objetos afiados para limpar o aparelho. Não podem entrar quaisquer líquidos no interior do aparelho. Caso contrário, o aparelho poderá ser danificado.
- Limpe o aparelho regularmente, de preferência sempre após a conclusão do trabalho.
- Limpe o corpo do aparelho com um pano seco - nunca utilize benzina, solventes ou detergentes agressivos para o plástico.
- Para efetuar uma limpeza profunda do aparelho, é necessário um aspirador.
- Os orifícios de ventilação têm de estar sempre desobstruídos.
- Remova o pó do lixamento aderente com um pincel.

NOTA

- ▶ Peças sobresselentes não especificadas (como p. ex. escovas de carvão, interruptores e acumuladores sobresselentes) podem ser encomendadas através da nossa linha direta de Assistência Técnica.

Garantia da Kompernass Handels GmbH

Estimada Cliente, Estimado Cliente,

Este aparelho tem uma garantia de 3 anos a contar da data de compra. No caso deste produto ter defeitos, tem direitos legais contra o vendedor do produto. Estes direitos legais não são limitados pela nossa garantia que passamos a transcrever.

Condições de garantia

O prazo de garantia tem início na data da compra. Por favor, guarde bem o talão de compra original. Este documento é necessário como comprovativo da compra.

Se dentro de três anos a partir da data de compra deste produto, ocorrer um defeito de material ou fabrico, o produto será reparado ou substituído por nós – consoante a nossa preferência – gratuitamente. Esta garantia parte do princípio que o aparelho defeituoso e o comprovativo da compra (talão de compra) são apresentados dentro do prazo de três anos e é descrito brevemente, por escrito, em que consiste o defeito e quando ocorreu.

Se o defeito estiver coberto pela nossa garantia, receberá o produto reparado ou um novo produto.

Prazo de garantia e direitos legais

O período de garantia não é prolongado pelo acionamento da mesma. Isto também se aplica a peças substituídas e reparadas. Danos e defeitos que possam eventualmente já existir no momento da compra devem ser imediatamente comunicados, após retirar o aparelho da embalagem. Expirado o período da garantia, quaisquer reparações necessárias estão sujeitas a pagamento.

Âmbito da garantia

O aparelho foi fabricado segundo diretivas de qualidade rigorosas, com o maior cuidado, e testado escrupulosamente antes da sua distribuição.

A garantia abrange apenas defeitos de material ou de fabrico. Esta garantia não abrange peças do produto, que estão sujeitas ao desgaste normal e podem ser consideradas desta forma peças de desgaste, ou danos em peças frágeis, p. ex. interruptores, acumuladores, formas para bolos ou peças de vidro.

Esta garantia perde a validade, se o produto for danificado, utilizado incorretamente ou se a manutenção tenha sido realizada indevidamente. Para garantir uma utilização correta do produto, é necessário cumprir todas as instruções contidas no manual de instruções. Ações ou fins de utilização que são desaconselhados, ou para os quais é alertado no manual de instruções, têm de ser impreterivelmente evitados.

O produto foi concebido apenas para uso privado e não para uso comercial. A garantia extingue-se em caso de utilização incorreta, uso de força e intervenções que não tenham sido efetuadas pela nossa Filial de Assistência Técnica autorizada.

Procedimento em caso de acionamento da garantia

Para garantir um processamento rápido do seu pedido, siga, por favor, as seguintes instruções:

- Para todos os pedidos de esclarecimento, tenha à mão o talão de compra e o número do artigo (p. ex. IAN 12345) como comprovativo da compra.
- O número do artigo consta na placa de características, numa impressão, na capa do seu manual de instruções (em baixo à esquerda) ou, como autocolante, no verso ou no lado inferior.
- Caso ocorram falhas de funcionamento ou outros defeitos, contacte primeiro o Serviço de Assistência Técnica, indicado em seguida, **telefonicamente** ou **por e-mail**.
- De seguida, pode enviar gratuitamente o produto registado como defeituoso, incluindo o comprovativo da compra (talão de compra) e indique o defeito e quando este ocorreu, para a morada do Serviço de Assistência Técnica que lhe foi indicada.



Em www.lidl-service.com poderá descarregar este manual de instruções e muitos outros, bem como vídeos sobre os produtos e software.

Assistência Técnica

AVISO!

- ▶ Solicite a reparação dos seus aparelhos ao Serviço de Assistência Técnica ou a um electricista devidamente qualificado e apenas com peças sobresselentes originais. Desta forma, é garantida a segurança do aparelho.
- ▶ A substituição da ficha ou do cabo de alimentação deve ser sempre efetuada pelo fabricante do aparelho ou pelo seu serviço de apoio ao cliente. Desta forma, é garantida a segurança do aparelho.

PT Assistência Portugal
Tel.: 70778 0005 (0,12 EUR/Min.)
E-Mail: kompernass@lidl.pt

IAN 290752

Importador

Por favor, observe que a seguinte morada não é a morada do Serviço de Assistência Técnica. Primeiro entre em contacto com o Serviço de Assistência Técnica.

KOMPERNASS HANDELS GMBH
BURGSTRASSE 21
DE-44867 BOCHUM
ALEMANHA
www.kompernass.com

Eliminação



A embalagem é composta por materiais recicláveis que pode depositar nos ecopontos locais.



Não coloque ferramentas elétricas no lixo doméstico!

Em conformidade com a Diretiva Europeia 2012/19/EU, as ferramentas elétricas usadas têm de ser recolhidas separadamente e submetidas a reciclagem adequada.

Tradução da Declaração de Conformidade original

Nós, KOMPERNASS HANDELS GMBH, responsável pela documentação: Sr. Semi Uguzlu, BURGSTR. 21, DE - 44867 BOCHUM, ALEMANHA, declaramos que este produto cumpre os seguintes documentos normativos, normas e diretivas comunitárias:

**Diretiva Máquinas
(2006 / 42 / EC)**

**Compatibilidade Eletromagnética
(2014 / 30 / EU)**

Diretiva RSP (Restrição de Substâncias Perigosas) (2011 / 65 / EU)*

*O fabricante é o único responsável pela emissão desta declaração de conformidade. O objeto da declaração acima descrito cumpre os regulamentos da diretiva 2011/65/EU do Parlamento Europeu e do Conselho de 8 de junho de 2011 relativamente à limitação da utilização de determinadas substâncias perigosas em aparelhos elétricos e eletrónicos.

Normas harmonizadas aplicadas:

EN 60745-1:2009+A11

EN 60745-2-4:2009+A11

EN 55014-1:2006+A1+A2

EN 55014-2:2015

EN 61000-3-2:2014

EN 61000-3-3:2013

Tipo/designação do aparelho:

Ferramenta multiúso PMFW 310 D2

Ano de fabrico: 08-2017

Número de série: IAN 290752

Bochum, 28.08.2017



Semi Uguzlu

- Gestor de qualidade -

Reservado o direito a alterações técnicas no âmbito do desenvolvimento.

Contents

Introduction	26
Intended use	26
Features	26
Package contents	26
Technical details	26
General Power Tool Safety Warnings	27
1. Work area safety	27
2. Electrical safety	27
3. Personal safety	28
4. Power tool use and care	28
5. Service	29
Appliance-specific safety instructions for grinders	29
Working procedures	29
Assembly	30
Dust/chip extraction	30
Connecting a dust extraction appliance	30
Selecting a tool	30
Changing tools	31
Fitting the sanding sheet onto the sanding plate	32
Operation	32
Switching on and off	32
Selecting oscillation speed	32
Maintenance and cleaning	32
Kompernass Handels GmbH warranty	33
Service	34
Importer	34
Disposal	34
Translation of the original Conformity Declaration	34

MULTI-PURPOSE TOOL PMFW 310 D2

Introduction

Congratulations on the purchase of your new appliance. You have selected a high-quality product. The operating instructions are part of this product. They contain important information about safety, usage and disposal. Before using the product, please familiarise yourself with all operating and safety instructions. Use the product only as described and for the range of applications specified. Please also pass these operating instructions on to any future owner.

Intended use

The appliance is intended for sawing, cutting and grinding. The following materials are preferable for processing: wood, plastic, drywall elements, light and non-ferrous metals, fasteners (e.g. nails, screws) and wall tiles. It is particularly suitable for near-edge and flush work. Any other usage or modification of the appliance is considered improper and carries a significant risk of accidents. The manufacturer accepts no responsibility for damage(s) resulting from improper usage. The appliance is not intended for commercial use.

Features

- 1 Tool release lever
- 2 ON/OFF switch
- 3 Speed adjustment wheel
- 4 Power cable
- 5 Dust extraction unit (3 pcs.)
- 6 Housing attachment
- 7 Dust extraction duct
- 8 Ventilation slits
- 9 Tensioning screw
- 10 Ring connector
- 11 Scraper 52 mm
- 12 Segment saw blade 85 mm
- 13 HCS plunge saw blade 32 mm
- 14 HCS/HSS plunge saw blade 20 mm
- 15 Sanding plate
- 16 Sanding sheets

Package contents

- 1 multi-purpose tool PMFW 310 D2
- 1 Plunge saw blade (20 mm) Z20 C3
- 1 Plunge saw blade (32 mm) Z32 C3
- 1 sanding plate
- 1 segment saw blade Z85 C3
- 1 scraper Z52 B2
- 18 sanding sheets
- 1 dust extraction unit (3 pcs.)
- 1 carrying case
- 1 set of operating instructions

Technical details

- Rated power consumption: 310 W
- Rated voltage: 230 V~, 50 Hz
(alternating current)
- Rated no-load speed: n_0 15000–21000 rpm
- Protection class: II/□ (double insulation)

Noise emission value:

Noise measurement value determined in accordance with EN 60745. The A-rated noise level of the tool is typically:

Noise emission values:

- Sound pressure level L_{pA} : 81 dB(A)
- Uncertainty K_{pA} : 3 dB
- Sound power level L_{WA} : 92 dB(A)
- Uncertainty K_{WA} : 3 dB

Wear hearing protection!

Total vibration value:

Total vibration values (vector total of three directions) determined in accordance with EN 60745:

- Vibration emission value $a_h = 9.0 \text{ m/s}^2$
- Uncertainty $K = 1.5 \text{ m/s}^2$

NOTE

- ▶ The vibration level specified in these instructions has been measured in accordance with a standardised measuring procedure and can be used for equipment comparisons. The specified vibration emission value can also be used to make an initial exposure estimate.

⚠ WARNING!

- ▶ The vibration level varies according to the use of the power tool and may sometimes be higher than the value specified in these instructions. Regular use of the power tool in such a way may cause the user to underestimate the vibration. Try to keep the vibration loads as low as possible. Measures to reduce the vibration load are, e.g. wearing gloves and limiting the working time. Wherein all states of operation must be included (e.g. times when the power tool is switched off and times where the power tool is switched on but running without load).

General Power Tool Safety Warnings



⚠ WARNING!

- ▶ Read all safety warnings and all instructions. Failure to follow the warnings and instructions may result in electric shock, fire and/or serious injury.

Save all warnings and instructions for future reference.

The term "power tool" in the warnings refers to your mains-operated (corded) power tool or battery-operated (cordless) power tool.

1. Work area safety

- Keep work area clean and well lit.** Cluttered or dark areas invite accidents.
- Do not operate power tools in explosive atmospheres, such as in the presence of flammable liquids, gases or dust.** Power tools create sparks which may ignite the dust or fumes.
- Keep children and bystanders away while operating a power tool.** Distractions can cause you to lose control.

2. Electrical safety

- Power tool plugs must match the outlet. Never modify the plug in any way. Do not use any adapter plugs with earthed (grounded) power tools.** Unmodified plugs and matching outlets will reduce risk of electric shock.
- Avoid body contact with earthed or grounded surfaces, such as pipes, radiators, ranges and refrigerators.** There is an increased risk of electric shock if your body is earthed or grounded.
- Do not expose power tools to rain or wet conditions.** Water entering a power tool will increase the risk of electric shock.
- Do not abuse the cord. Never use the cord for carrying, pulling or unplugging the power tool. Keep cord away from heat, oil, sharp edges or moving parts.** Damaged or entangled cords increase the risk of electric shock.
- When operating a power tool outdoors, use an extension cord suitable for outdoor use.** Use of a cord suitable for outdoor use reduces the risk of electric shock.
- If operating a power tool in a damp location is unavoidable, use a residual current device (RCD) protected supply.** Use of an RCD reduces the risk of electric shock.

3. Personal safety

- a) **Stay alert, watch what you are doing and use common sense when operating a power tool. Do not use a power tool while you are tired or under the influence of drugs, alcohol or medication.** A moment of inattention while operating power tools may result in serious personal injury.
- b) **Use personal protective equipment. Always wear eye protection.** Protective equipment such as dust mask, non-skid safety shoes, hard hat, or hearing protection used for appropriate conditions will reduce personal injuries.
- c) **Prevent unintentional starting. Ensure the switch is in the off-position before connecting to power source and/or battery pack, picking up or carrying the tool.** Carrying power tools with your finger on the switch or energising power tools that have the switch on invites accidents.
- d) **Remove any adjusting key or wrench before turning the power tool on.** A wrench or a key left attached to a rotating part of the power tool may result in personal injury.
- e) **Do not overreach. Keep proper footing and balance at all times.** This enables better control of the power tool in unexpected situations.
- f) **Dress properly. Do not wear loose clothing or jewellery. Keep your hair, clothing and gloves away from moving parts.** Loose clothes, jewellery or long hair can be caught in moving parts.
- g) **If devices are provided for the connection of dust extraction and collection facilities, ensure these are connected and properly used.** Use of dust collection can reduce dust-related hazards.

4. Power tool use and care

- a) **Do not force the power tool. Use the correct power tool for your application.** The correct power tool will do the job better and safer at the rate for which it was designed.
- b) **Do not use the power tool if the switch does not turn it on and off.** Any power tool that cannot be controlled with the switch is dangerous and must be repaired.
- c) **Disconnect the plug from the power source and/or the battery pack from the power tool before making any adjustments, changing accessories or storing power tools.** Such preventive safety measures reduce the risk of starting the power tool accidentally.
- d) **Store idle power tools out of the reach of children. Do not allow persons unfamiliar with the power tool or these instructions to operate the power tool.** Power tools are dangerous in the hands of untrained users.
- e) **Maintain power tools. Check for misalignment or binding of moving parts, breakage of parts and any other condition that may affect the power tools operation. If damaged, have the power tool repaired before use.** Many accidents are caused by poorly maintained power tools.
- f) **Keep cutting tools sharp and clean.** Properly maintained cutting tools with sharp cutting edges are less likely to bind and are easier to control.
- g) **Use the power tool, accessories and tool bits, etc. in accordance with these instructions, taking into account the working conditions and the work to be performed.** Use of the power tool for operations different from those intended could result in a hazardous situation.

5. Service

- a) Have your power tool serviced by a qualified repair person using only identical replacement parts. This will ensure that the safety of the power tool is maintained.

Appliance-specific safety instructions for grinders

WARNING!

- Dusts from materials such as leaded paint, some types of wood and metal can be harmful to your health.
- Contact with or inhalation of these dusts can represent a health hazard for the person operating the appliance and other people in the vicinity.
- Wear safety goggles and a protective dust mask!

Residual risks:

Even if you operate this power tool properly, there will still be residual risks. The following risks can occur in the context of the design and construction of this power tool:

- a) Lung damage, if no suitable breathing protection is worn.
- b) Hearing damage, if no suitable hearing protection is worn.
- c) Damage to health caused by vibrations if the appliance is used for extended periods or is not properly used and maintained.

WARNING!

- The power tool creates an electromagnetic field during operation. This field can, in certain circumstances, impair active or passive medical implants. To reduce the risk of fatal injuries, we recommend that people with medical implants consult their doctor and the manufacturer of the medical implant before operating this machine.

Working procedures

Working principle:

The oscillating drive causes the application tool to move back and forth at speeds of up to 21000 times a minute. This allows for precision work even in confined spaces.

Sawing/cutting:

- Use only undamaged saw blades that are in perfect working order. Bent, blunt or otherwise damaged saw blades may break.
- When sawing lightweight construction materials, follow the statutory regulations and all recommendations from the material manufacturers.
- Only soft materials such as wood, plasterboard or similar should be processed using the plunge saw process.

Sanding:

- To prolong the service life of the sanding sheets, ensure that you apply even pressure.

Assembly

Dust/chip extraction

Materials containing asbestos may not be processed. Asbestos is a known carcinogen.

⚠ WARNING! RISK OF FIRE!

- When working with electrical appliances that can be connected to a vacuum cleaner via a vacuum cleaner adapter, there is a risk of fire! In unfavourable conditions, e.g. when sparks are flying while sanding metal or metal residues in wood, wood dust in the bag of the vacuum cleaner can spontaneously ignite. This is a particular risk if the wood dust is mixed with paint residues or other chemicals and the workpiece has become hot after being worked for a long time. Therefore, avoid overheating of the material being sanded as well as the appliance. Always empty the vacuum cleaner's dust bag before taking work breaks.

Wear a dust mask!

- Always use dust extraction.
- Ensure that your workplace is adequately ventilated.
- Observe the regulations applicable in your country regarding the materials to be worked.

Connecting a dust extraction appliance

- ◆ Push the extraction duct **7** and the ring connector **10** together. Push the dust extraction device **5** onto the appliance. Fix it in place by clicking the housing attachment **6** into the notch.
- ◆ Push the hose from a suitable dust extraction appliance (e.g. a workshop vacuum cleaner) onto the adapter for external vacuum extraction.

Selecting a tool

NOTE

- ▶ The tool holder fitting with easy tool change is suitable for standard accessories.

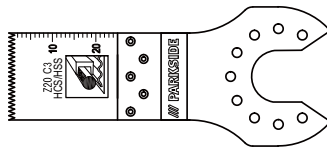

Plunge saw blade (20 mm) Z20 C3 **14**

Materials:

aluminium, copper sheets and pipes up to approx. 3 mm

Application:

cutting and shortening pipes and sheets.

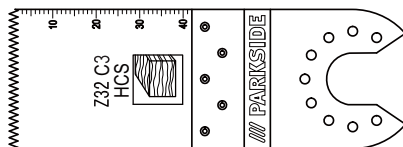

Plunge saw blade (32 mm) Z32 C3 **13**

Materials:

wood, plastic, gypsum (plaster) and other soft materials

Application:

- separation and plunge saw cuts
- sawing close to edges, even in hard to reach areas

Example: sawing of recesses in lightweight walls.

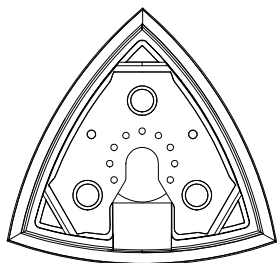

Sanding plate 15

Materials:

lumber, metal (sanding sheets included in the delivery), paints*, stone*
 *depending on the sanding sheet

Application:

sanding up to edges and hard to reach areas.

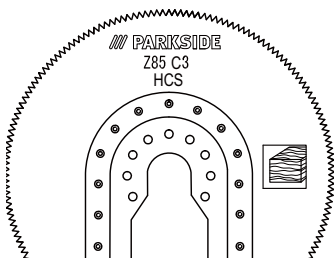

Segment saw blade Z85 C3 12

Material:

wood

Application:

- separation and plunge saw cuts
- sawing close to edges, even in hard to reach areas

Example: working parquet and other flooring materials, also with plunge cuts.

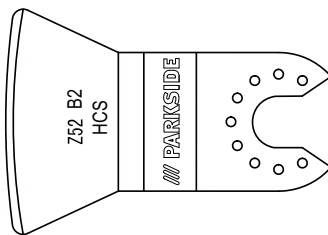

Scraper Z52 B2 11

Materials:

mortar/concrete residues, tile/carpet glue, paint/silicone residues

Application:

- removal of material residues, such as tile adhesive, when replacing damaged tiles

Changing tools

NOTE

- ▶ If you plan to use the dust collection unit, it must be connected before fitting or changing the tool (see section “Connecting a dust extraction device”).

! WARNING! RISK OF INJURY!

- Always remove the plug from the power socket before working on the power tool.
- Check that the tool is fitted firmly. Incorrectly or insecurely fitted tools can come loose during use and cause you an injury.
- If necessary, remove an already fitted tool. To do this, raise the tool release lever 1.
- Fit the tool (e.g. the plunge saw blade 13) onto the tool holder.

NOTE

- ▶ You can fit the tools in any snap position on the tool holder.
- Lock the tool into place by pushing the tool release lever 1 back down again.

Fitting the sanding sheet onto the sanding plate

Attaching:

- ◆ Sanding sheets **16** are attached to the sanding pad **15** by means of the hook and pile fastening.

NOTE

- ▶ Before fitting a new sanding sheet **16**, remove any dust and dirt from the sanding pad **15**.
 - ▶ Note that the holes for dust extraction from sanding sheet **16** and sanding pad **15** are aligned.
- ◆ Position the sanding sheet **16** flush on one side of the sanding pad **15**, then place the sanding sheet on the sanding plate.

Operation

Switching on and off

Switching on:

- ◆ Push the ON/OFF switch **2** forwards to switch the appliance on.

Switching off:

- ◆ Push the ON/OFF switch **2** backwards to switch the appliance off.

Selecting oscillation speed

- ◆ Use the speed adjustment wheel **3** to set the required oscillation speed.
Level 1: low speed
Level 6: high speed

NOTE

- ▶ The required speed depends on the material being worked and on the working conditions and can be determined through practical tests.

Maintenance and cleaning



WARNING! RISK OF INJURY!

Always remove the plug from the power socket before working on the power tool.

- Do not use any sharp objects to clean the appliance. Do not allow any liquids to get into the appliance. This can damage the appliance.
- Clean the appliance regularly, preferably immediately after completion of the work.
- Clean the housing with a dry cloth - do NOT use petrol, solvents or cleaners that can attack the plastic.
- A vacuum cleaner is required for thorough cleaning of the appliance.
- Ventilation openings must never be obstructed.
- Remove any adhering grinding dust with a brush.

NOTE

- ▶ Replacement parts not listed (such as carbon brushes, switches and replacement batteries) can be ordered via our service hotline.

Kompernass Handels GmbH warranty

Dear Customer,

This appliance has a 3-year warranty valid from the date of purchase. If this product has any faults, you, the buyer, have certain statutory rights. Your statutory rights are not restricted in any way by the warranty described below.

Warranty conditions

The validity period of the warranty starts from the date of purchase. Please keep your original receipt in a safe place. This document will be required as proof of purchase.

If any material or production fault occurs within three years of the date of purchase of the product, we will either repair or replace the product for you at our discretion. This warranty service is dependent on you presenting the defective appliance and the proof of purchase (receipt) and a short written description of the fault and its time of occurrence.

If the defect is covered by the warranty, your product will either be repaired or replaced by us. The repair or replacement of a product does not signify the beginning of a new warranty period.

Warranty period and statutory claims for defects

The warranty period is not prolonged by repairs effected under the warranty. This also applies to replaced and repaired components. Any damage and defects present at the time of purchase must be reported immediately after unpacking. Repairs carried out after expiry of the warranty period shall be subject to a fee.

Scope of the warranty

This appliance has been manufactured in accordance with strict quality guidelines and inspected meticulously prior to delivery.

The warranty covers material faults or production faults. The warranty does not extend to product parts subject to normal wear and tear or fragile parts such as switches, batteries, baking moulds or parts made of glass.

The warranty does not apply if the product has been damaged, improperly used or improperly maintained. The directions in the operating instructions for the product regarding proper use of the product are to be strictly followed. Uses and actions that are discouraged in the operating instructions or which are warned against must be avoided.

This product is intended solely for private use and not for commercial purposes. The warranty shall be deemed void in cases of misuse or improper handling, use of force and modifications/repairs which have not been carried out by one of our authorised Service centres.

Warranty claim procedure

To ensure quick processing of your case, please observe the following instructions:

- Please have the till receipt and the item number (e.g. IAN 12345) available as proof of purchase.
- You will find the item number on the type plate, an engraving on the front page of the instructions (bottom left), or as a sticker on the rear or bottom of the appliance.
- If functional or other defects occur, please contact the service department listed either by **telephone** or by **e-mail**.
- You can return a defective product to us free of charge to the service address that will be provided to you. Ensure that you enclose the proof of purchase (till receipt) and information about what the defect is and when it occurred.

NOTE

- For Parkside and Florabest tools, please send us only the defective item without the accessories (e.g. battery, storage case, assembly tools, etc.).



You can download these instructions along with many other manuals, product videos and software on www.lidl-service.com.

Service

WARNING!

- ▶ Have the power tool repaired by the service centre or a qualified electrician and only using genuine replacement parts. This will ensure that the safety of the appliance is maintained.
- ▶ Always ensure that the power plug or the mains cable is replaced only by the manufacturer of the appliance or by an approved customer service provider. This will ensure that the safety of the appliance is maintained.

Service Great Britain

Tel.: 0871 5000 720 (£ 0.10/Min.)

E-Mail: kompernass@idl.co.uk

Service Malta

Tel.: 80062230

E-Mail: kompernass@idl.com.mt

IAN 290752

Importer

Please note that the following address is not the service address. Please use the service address provided in the operating instructions.

KOMPERNASS HANDELS GMBH

BURGSTRASSE 21

DE-44867 BOCHUM

GERMANY

www.kompernass.com

Disposal



The packaging is made from environmentally friendly material and can be disposed of at your local recycling plant.



Do not dispose of power tools in your normal household waste!

European Directive 2012/19/EU requires that worn-out power tools be collected separately and recycled in an environmentally compatible manner.

Translation of the original Conformity Declaration

We, KOMPERNASS HANDELS GMBH, documents officer: Mr. Semi Uguzlu, BURGSTR. 21, DE - 44867 BOCHUM, GERMANY, hereby declare that this product complies with the following standards, normative documents and EC directives:

**Machinery Directive
(2006/42/EC)**

**EMC (Electromagnetic Compatibility)
(2014/30/EU)**

**RoHS Directive
(2011/65/EU)***

* The sole responsibility for issuing this declaration carries the manufacturer. The object of the declaration described above is in conformity with Directive 2011/65/EU of the European Parliament and of the Council of 8 June 2011 on the restriction of use of certain hazardous substances in electrical and electronic equipment.

Applied harmonised standards:

EN 60745-1:2009+A11

EN 60745-2-4:2009+A11

EN 55014-1:2006+A1+A2

EN 55014-2:2015

EN 61000-3-2:2014

EN 61000-3-3:2013

Type/appliance designation:

Multi-purpose tool PMFW 310 D2

Year of manufacture: 08-2017

Serial number: IAN 290752

Bochum, 28/08/2017

Semi Uguzlu

- Quality Manager -

The right to effect technical changes in the context of further development is reserved.

Inhaltsverzeichnis

Einleitung	36
Bestimmungsgemäßer Gebrauch	36
Ausstattung	36
Lieferumfang	36
Technische Daten	36
Allgemeine Sicherheitshinweise für Elektrowerkzeuge	37
1. Arbeitsplatz-Sicherheit	37
2. Elektrische Sicherheit	37
3. Sicherheit von Personen	38
4. Verwendung und Behandlung des Elektrowerkzeugs	38
5. Service	39
Gerätespezifische Sicherheitshinweise für Schleifer	39
Arbeitshinweise	39
Montage	40
Staub- / Späneabsaugung	40
Staubabsaugung anschließen	40
Einsatzwerkzeug auswählen	40
Einsatzwerkzeug wechseln	41
Schleifblatt auf die Schleifplatte aufsetzen	42
Inbetriebnahme	42
Ein-/ Ausschalten	42
Schwingzahl vorwählen	42
Wartung und Reinigung	42
Garantie der Kompernaß Handels GmbH	43
Service	44
Importeur	44
Entsorgung	44
Original-Konformitätserklärung	45

MULTIFUNKTIONSWERKZEUG PMFW 310 D2

Einleitung

Wir beglückwünschen Sie zum Kauf Ihres neuen Gerätes. Sie haben sich damit für ein hochwertiges Produkt entschieden. Die Bedienungsanleitung ist Teil dieses Produkts. Sie enthält wichtige Hinweise für Sicherheit, Gebrauch und Entsorgung. Machen Sie sich vor der Benutzung des Produkts mit allen Bedien- und Sicherheitshinweisen vertraut. Benutzen Sie das Produkt nur wie beschrieben und für die angegebenen Einsatzbereiche. Händigen Sie alle Unterlagen bei Weitergabe des Produkts an Dritte mit aus.

Bestimmungsgemäßer Gebrauch

Das Gerät ist zum Sägen und Trennen und Schleifen bestimmt. Vorzugsweise können folgende Materialien bearbeitet werden: Holz, Kunststoff, Trockenbauelemente, Leicht- und Buntmetalle, Befestigungselemente (z.B. Nägel, Schrauben) und Wandfliesen. Es ist besonders zum randnahen und bündigen Arbeiten geeignet. Jede andere Verwendung oder Veränderung des Geräts gilt als nicht bestimmungsgemäß und birgt erhebliche Unfallgefahren. Für aus bestimmungswidriger Verwendung entstandene Schäden übernehmen wir keine Haftung. Das Gerät ist nicht für den gewerblichen Einsatz bestimmt.

Ausstattung

- 1 Hebel für Werkzeugetriegelung
- 2 EIN- / AUS-Schalter
- 3 Stellrad Schwingzahlvorwahl
- 4 Netzkabel
- 5 Staubabsaugung (3 tlg.)
- 6 Gehäusebefestigung
- 7 Absaugkanal
- 8 Lüftungsschlitze
- 9 Spannschraube
- 10 Ringanschluss
- 11 Schaber 52 mm
- 12 Segmentsägeblatt 85 mm
- 13 HCS-Tauchsägeblatt 32 mm
- 14 HCS/HSS-Tauchsägeblatt 20 mm

- 15 Schleifplatte
- 16 Schleifblätter

Lieferumfang

- 1 Multifunktionswerkzeug PMFW 310 D2
- 1 Tauchsägeblatt (20 mm) Z20 C3
- 1 Tauchsägeblatt (32 mm) Z32 C3
- 1 Schleifplatte
- 1 Segmentsägeblatt Z85 C3
- 1 Schabmesser Z52 B2
- 18 Schleifblätter
- 1 Staubabsaugung (3 tlg.)
- 1 Tragekoffer
- 1 Bedienungsanleitung

Technische Daten

Bemessungsaufnahme: 310 W

Bemessungsspannung: 230 V~, 50 Hz
(Wechselstrom)

Bemessungs-
Leerlaufdrehzahl: n_0 15000 - 21000 min⁻¹

Schutzklasse: II/□ (Doppelisolierung)

Geräuschemissionswert:

Messwert für Geräusch ermittelt entsprechend EN 60745. Der A-bewertete Geräuschpegel des Elektrowerkzeugs beträgt typischerweise:

Geräuschemissionen:

Schalldruckpegel L_{pA} : 81 dB (A)

Unsicherheit K_{pA} : 3 dB

Schalleistungspegel L_{WA} : 92 dB (A)

Unsicherheit K_{WA} : 3 dB

Gehörschutz tragen!

Schwingungsgesamtwert:

Schwingungsgesamtwerte (Vektorsumme dreier Richtungen) ermittelt entsprechend EN 60745:

Schwingungsemissionswert $a_h = 9,0$ m/s²

Unsicherheit $K = 1,5$ m/s²

HINWEIS

- ▶ Der in diesen Anweisungen angegebene Schwingungspegel ist entsprechend einem genormten Messverfahren gemessen worden und kann für den Gerätevergleich verwendet werden. Der angegebene Schwingungsemissionswert kann auch zu einer einleitenden Einschätzung der Aussetzung verwendet werden

⚠️ WARNUNG!

- ▶ Der Schwingungspegel wird sich entsprechend dem Einsatz des Elektrowerkzeugs verändern und kann in manchen Fällen über dem in diesen Anweisungen angegebenen Wert liegen. Die Schwingungsbelastung könnte unterschätzt werden, wenn das Elektrowerkzeug regelmäßig in solcher Weise verwendet wird. Versuchen Sie, die Belastung durch Vibrationen so gering wie möglich zu halten. Beispielhafte Maßnahmen zur Verringerung der Vibrationsbelastung sind das Tragen von Handschuhen beim Gebrauch des Werkzeugs und die Begrenzung der Arbeitszeit. Dabei sind alle Anteile des Betriebszyklus zu berücksichtigen (beispielweise Zeiten, in denen das Elektrowerkzeug abgeschaltet ist, und solche, in denen es zwar eingeschaltet ist, aber ohne Belastung läuft).

Allgemeine Sicherheitshinweise für Elektrowerkzeuge



⚠️ WARNUNG!

- ▶ Lesen Sie alle Sicherheitshinweise und Anweisungen. Versäumnisse bei der Einhaltung der Sicherheitshinweise und Anweisungen können elektrischen Schlag, Brand und/oder schwere Verletzungen verursachen.

Bewahren Sie alle Sicherheitshinweise und Anweisungen für die Zukunft auf.

Der in den Sicherheitshinweisen verwendete Begriff „Elektrowerkzeug“ bezieht sich auf netzbetriebene Elektrowerkzeuge (mit Netzkabel) und auf akkubetriebene Elektrowerkzeuge (ohne Netzkabel).

1. Arbeitsplatz-Sicherheit

- Halten Sie Ihren Arbeitsbereich sauber und gut beleuchtet. Unordnung und unbeleuchtete Arbeitsbereiche können zu Unfällen führen.
- Arbeiten Sie mit dem Elektrowerkzeug nicht in explosionsgefährdeter Umgebung, in der sich brennbare Flüssigkeiten, Gase oder Stäube befinden. Elektrowerkzeuge erzeugen Funken, die den Staub oder die Dämpfe entzünden können.
- Halten Sie Kinder und andere Personen während der Benutzung des Elektrowerkzeugs fern. Bei Ablenkung können Sie die Kontrolle über das Gerät verlieren.

2. Elektrische Sicherheit

- Der Anschlussstecker des Elektrowerkzeuges muss in die Steckdose passen. Der Stecker darf in keiner Weise verändert werden. Verwenden Sie keine Adapterstecker gemeinsam mit schutzgeerdeten Elektrowerkzeugen. Unveränderte Stecker und passende Steckdosen verringern das Risiko eines elektrischen Schlages.
- Vermeiden Sie Körperkontakt mit geerdeten Oberflächen, wie von Rohren, Heizungen, Herden und Kühlschränken. Es besteht ein erhöhtes Risiko durch elektrischen Schlag, wenn Ihr Körper geerdet ist.
- Halten Sie Elektrowerkzeuge von Regen oder Nässe fern. Das Eindringen von Wasser in ein Elektrogerät erhöht das Risiko eines elektrischen Schlages.
- Zweckentfremden Sie das Kabel nicht, um das Elektrowerkzeug zu tragen, aufzuhängen oder um den Stecker aus der Steckdose zu ziehen. Halten Sie das Kabel fern von Hitze, Öl, scharfen Kanten oder sich bewegenden Geräteteilen. Beschädigte oder verwickelte Kabel erhöhen das Risiko eines elektrischen Schlages.
- Wenn Sie mit einem Elektrowerkzeug im Freien arbeiten, verwenden Sie nur Verlängerungskabel, die auch für den Außenbereich zugelassen sind. Die Anwendung eines für den Außenbereich geeigneten Verlängerungskabels verringert das Risiko eines elektrischen Schlages.

- f) Wenn der Betrieb des Elektrowerkzeuges in feuchter Umgebung nicht vermeidbar ist, verwenden Sie einen Fehlerstromschutzschalter. Der Einsatz eines Fehlerstromschutzschalters vermindert das Risiko eines elektrischen Schlages.

3. Sicherheit von Personen

- a) Seien Sie stets aufmerksam, achten Sie darauf, was Sie tun und gehen Sie mit Vernunft an die Arbeit mit einem Elektrowerkzeug. Benutzen Sie kein Elektrowerkzeug, wenn Sie müde sind oder unter dem Einfluss von Drogen, Alkohol oder Medikamenten stehen. Ein Moment der Unachtsamkeit beim Gebrauch des Elektrowerkzeuges kann zu ernsthaften Verletzungen führen.
- b) Tragen Sie persönliche Schutzausrüstung und immer eine Schutzbrille. Das Tragen persönlicher Schutzausrüstung wie Staubmaske, rutschfeste Sicherheitsschuhe, Schutzhelm oder Gehörschutz, je nach Art und Einsatz des Elektrowerkzeuges, verringert das Risiko von Verletzungen.
- c) Vermeiden Sie eine unbeabsichtigte Inbetriebnahme. Vergewissern Sie sich, dass das Elektrowerkzeug ausgeschaltet ist, bevor Sie es an die Stromversorgung und / oder den Akku anschließen, es aufnehmen oder tragen. Wenn Sie beim Tragen des Elektrowerkzeuges den Finger am Schalter haben oder das Gerät bereits eingeschaltet an die Stromversorgung anschließen, kann dies zu Unfällen führen.
- d) Entfernen Sie Einstellwerkzeuge oder Schraubenschlüssel, bevor Sie das Elektrowerkzeug einschalten. Ein Werkzeug oder Schlüssel, der sich in einem drehenden Geräteteil befindet, kann zu Verletzungen führen.
- e) Vermeiden Sie eine abnormale Körperhaltung. Sorgen Sie für einen sicheren Stand und halten Sie jederzeit das Gleichgewicht. Dadurch können Sie das Elektrowerkzeug in unerwarteten Situationen besser kontrollieren.
- f) Tragen Sie geeignete Kleidung. Tragen Sie keine weite Kleidung oder Schmuck. Halten Sie Haare, Kleidung und Handschuhe fern von sich bewegenden Teilen. Lockere Kleidung, Schmuck oder lange Haare können von sich bewegenden Teilen erfasst werden.

- g) Wenn Staubabsaug- und -auffangeinrichtungen montiert werden können, vergewissern Sie sich, dass diese angeschlossen sind und richtig verwendet werden. Die Verwendung einer Staubabsaugung kann Gefährdungen durch Staub verringern.

4. Verwendung und Behandlung des Elektrowerkzeugs

- a) Überlasten Sie das Gerät nicht. Verwenden Sie für Ihre Arbeit das dafür bestimmte Elektrowerkzeug. Mit dem passenden Elektrowerkzeug arbeiten Sie besser und sicherer im angegebenen Leistungsbereich.
- b) Benutzen Sie kein Elektrowerkzeug, dessen Schalter defekt ist. Ein Elektrowerkzeug, das sich nicht mehr ein- oder ausschalten lässt, ist gefährlich und muss repariert werden.
- c) Ziehen Sie den Stecker aus der Steckdose und / oder entfernen Sie den Akku, bevor Sie Geräteeinstellungen vornehmen, Zubehörteile wechseln oder das Gerät weglegen. Diese Vorsichtsmaßnahme verhindert den unbeabsichtigten Start des Elektrowerkzeuges.
- d) Bewahren Sie unbenutzte Elektrowerkzeuge außerhalb der Reichweite von Kindern auf. Lassen Sie Personen das Gerät nicht benutzen, die mit diesem nicht vertraut sind oder diese Anweisungen nicht gelesen haben. Elektrowerkzeuge sind gefährlich, wenn sie von unerfahrenen Personen benutzt werden.
- e) Pflegen Sie Elektrowerkzeuge mit Sorgfalt. Kontrollieren Sie, ob bewegliche Teile einwandfrei funktionieren und nicht klemmen, ob Teile gebrochen oder so beschädigt sind, dass die Funktion des Elektrowerkzeuges beeinträchtigt ist. Lassen Sie beschädigte Teile vor dem Einsatz des Gerätes reparieren. Viele Unfälle haben ihre Ursache in schlecht gewarteten Elektrowerkzeugen.
- f) Halten Sie Schneidwerkzeuge scharf und sauber. Sorgfältig gepflegte Schneidwerkzeuge mit scharfen Schneidkanten verkleben sich weniger und sind leichter zu führen.

- g) Verwenden Sie Elektrowerkzeug, Zubehör, Einsatzwerkzeuge usw. entsprechend diesen Anweisungen. Berücksichtigen Sie dabei die Arbeitsbedingungen und die auszuführende Tätigkeit. Der Gebrauch von Elektrowerkzeugen für andere als die vorgesehenen Anwendungen kann zu gefährlichen Situationen führen.

5. Service

- a) Lassen Sie Ihr Elektrowerkzeug nur von qualifiziertem Fachpersonal und nur mit Original-Ersatzteilen reparieren. Damit wird sichergestellt, dass die Sicherheit des Elektrowerkzeugs erhalten bleibt.

Gerätespezifische Sicherheitshinweise für Schleifer

⚠️ WARNUNG!

- Stäube von Materialien wie bleihaltigem Anstrich, einigen Holzarten und Metall können gesundheitsschädlich sein.
- Die Berührung oder das Einatmen dieser Stäube kann eine Gefährdung für die Bedienperson oder in der Nähe befindliche Personen darstellen.
- Tragen Sie Schutzbrille und Staubschutzmaske!

Restrisiken:

Auch wenn Sie dieses Elektrowerkzeug vorschriftsmäßig bedienen, bleiben immer Restrisiken bestehen. Folgende Gefahren können im Zusammenhang mit der Bauweise und Ausführung dieses Elektrowerkzeugs auftreten:

- a) Lungenschäden, falls kein geeigneter Atemschutz getragen wird.
- b) Gehörschäden, falls kein geeigneter Gehörschutz getragen wird.
- c) Gesundheitsschäden, die aus den Schwingungsemissionen resultieren, falls das Gerät über einen längeren Zeitraum verwendet wird oder nicht ordnungsgemäß geführt und gewartet wird.

⚠️ WARNUNG!

- Dieses Elektrowerkzeug erzeugt während des Betriebs ein elektromagnetisches Feld. Dieses Feld kann unter bestimmten Umständen aktive oder passive medizinische Implantate beeinträchtigen. Um die Gefahr von ernsthaften oder tödlichen Verletzungen zu verringern, empfehlen wir Personen mit medizinischen Implantaten ihren Arzt und den Hersteller des medizinischen Implantats zu konsultieren, bevor die Maschine bedient wird.

Arbeitshinweise

Arbeitsprinzip:

Durch den oszillierenden Antrieb schwingt das Einsatzwerkzeug bis zu 21000 mal pro Minute hin und her. Das ermöglicht präzises Arbeiten auf engstem Raum.

Sägen / Trennen:

- Verwenden Sie nur unbeschädigte, einwandfreie Sägeblätter. Verbogene, unscharfe oder anderweitig beschädigte Sägeblätter können brechen.
- Beachten Sie beim Sägen von Leichtbaustoffen die gesetzlichen Bestimmungen und Empfehlungen der Materialhersteller.
- Es dürfen nur weiche Werkstoffe wie Holz, Gipskarton o.Ä. im Tauchsägeverfahren bearbeitet werden!

Schleifen:

- Achten Sie auf gleichmäßigen Anpressdruck, um die Lebensdauer der Schleifblätter zu erhöhen.

Montage

Staub- / Späneabsaugung

Asbesthaltiges Material darf nicht bearbeitet werden. Asbest gilt als krebserregend.

⚠️ WARNUNG! BRANDGEFAHR!

- Beim Arbeiten mit Elektrogeräten, die durch eine Staubabsaugvorrichtung mit dem Staubsauger verbunden werden können, besteht Brandgefahr! Unter ungünstigen Bedingungen, wie z. B. beim Schleifen von Metallresten in Holz, kann sich Holzstaub im Staubbeutel selbst entzünden. Dies kann insbesondere dann geschehen, wenn der Holzstaub mit Lackresten oder anderen chemischen Stoffen vermischt ist und das Schleifgut nach langem Arbeiten heiß ist. Vermeiden Sie deshalb unbedingt eine Überhitzung des Schleifguts und des Gerätes. Entleeren Sie vor Arbeitspausen stets den Staubbeutel des Staubsaugers.

Tragen Sie eine Staubschutzmaske!

- Benutzen Sie immer eine Staubabsaugung.
- Sorgen Sie für gute Belüftung des Arbeitsplatzes.
- Beachten Sie in Ihrem Land gültige Vorschriften für die zu bearbeitenden Materialien.

Staubabsaugung anschließen

- ◆ Schieben Sie die Bauteile Absaugkanal **7** und Ringanschluss **10** zusammen. Setzen Sie die Staubabsaugung **5** auf das Gerät. Befestigen Sie diese, indem Sie die Gehäusebefestigung **6** in die Kerbe einhaken.
- ◆ Schieben Sie den Schlauch einer zulässigen Staubsaugvorrichtung (z. B. eines Werkstattstaubsaugers) auf den Adapter zur Fremdaugung.

Einsatzwerkzeug auswählen

HINWEIS

- ▶ Die Werkzeugaufnahme mit einfachem Werkzeugwechsel ist passend für gängiges Zubehör.

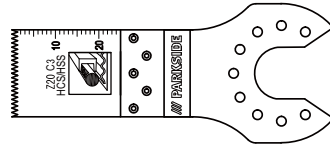

Tauchsägeblatt (20 mm) Z20 C3 **14**

Werkstoffe:

Bleche und Rohre bis ca. 3 mm aus Aluminium, Kupfer

Anwendung:

Trennen und Ablängen von Rohren und Blechen.

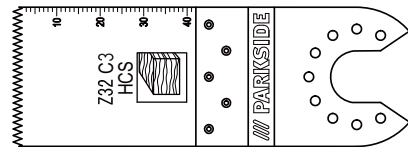

Tauchsägeblatt (32 mm) Z32 C3 **13**

Werkstoffe:

Holz, Kunststoff, Gips und andere weiche Materialien

Anwendung:

- Trenn- und Tauchsägeschnitte
- randnahes Sägen, auch in schwer zugänglichen Bereichen

Beispiel: Sägen von Aussparungen an Leichtbauwänden.

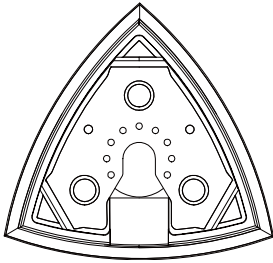

Schleifplatte **15**

Werkstoffe:

Holz, Metall (Schleifblätter im Lieferumfang enthalten), Farbe*, Gestein*
 *abhängig vom Schleifblatt

Anwendung:

Schleifen an Rändern und schwer zugänglichen Bereichen.

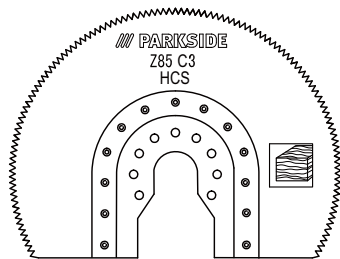

Segmentsägeblatt Z85 C3 **12**

Werkstoff:

Holz

Anwendung:

- Trenn- und Tauchsägeschnitte
- randnahe Sägen, auch in schwer zugänglichen Bereichen

Beispiel: Bearbeiten von Parkett u.a. Bodenbelägen, auch mit Tauchschnitten.

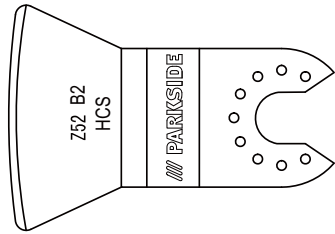

Schabmesser Z52 B2 **11**

Werkstoffe:

Mörtel- / Betonreste, Fliesen- / Teppichkleber, Farb- / Silikonreste

Anwendung:

- Entfernen von Werkstoffresten, beispielsweise Fliesenkleber beim Austausch beschädigter Fliesen.

Einsatzwerkzeug wechseln

HINWEIS

- ▶ Wenn Sie die Staubabsaugung benutzen möchten, müssen Sie diese vor Montage des Einsatzwerkzeuges anschließen (s. Kapitel „Staubabsaugung anschließen“).

! WARNUNG! VERLETZUNGSGEFAHR!

- Ziehen Sie vor allen Arbeiten am Elektrowerkzeug den Netzstecker aus der Steckdose.
- Prüfen Sie das Einsatzwerkzeug auf festen Sitz. Falsch oder nicht sicher befestigte Einsatzwerkzeuge können sich während des Betriebs lösen und Sie verletzen.
- Entnehmen Sie gegebenenfalls ein bereits montiertes Einsatzwerkzeug. Klappen Sie hierzu den Hebel für Werkzeugentriegelung **1** nach oben.
- Setzen Sie das Einsatzwerkzeug (z.B. das Tauchsägeblatt **13**) auf die Werkzeugaufnahme.

HINWEIS

- ▶ Sie können die Einsatzwerkzeuge in beliebigen Rasterpositionen auf die Werkzeugaufnahme aufsetzen.

- Befestigen Sie das Einsatzwerkzeug wieder, indem Sie den Hebel für Werkzeugentriegelung ① wieder nach unten drücken.

Schleifblatt auf die Schleifplatte aufsetzen

Anbringen:

- ◆ Sie können das Schleifblatt 16 mittels Klettverschluss an der Schleifplatte 15 anbringen.

HINWEIS

- ▶ Entfernen Sie vor dem Befestigen eines neuen Schleifblattes 16 Staub und Schmutz von der Schleifplatte 15.
- ▶ Achten Sie, dass die Löcher zur Staubabsaugung von Schleifblatt und Schleifplatte übereinander liegen.

Abziehen:

- ◆ Ziehen Sie das Schleifblatt einfach von der Schleifplatte 15 ab.

Inbetriebnahme Ein- / Ausschalten

Einschalten:

- ◆ Schieben Sie den EIN- / AUS-Schalter ② nach vorn, um das Gerät einzuschalten.

Ausschalten:

- ◆ Schieben Sie den EIN- / AUS-Schalter ② nach hinten, um das Gerät auszuschalten.

Schwingzahl vorwählen

- ◆ Wählen Sie mit dem Stellrad Schwingzahlwahl ③ die benötigte Schwingzahl vor.
Stufe 1: niedrige Schwingzahl
Stufe 6: hohe Schwingzahl

HINWEIS

- ▶ Die erforderliche Schwingzahl ist vom Werkstoff und den Arbeitsbedingungen abhängig und kann durch praktischen Versuch ermittelt werden.

Wartung und Reinigung



WARNUNG! VERLETZUNGSGEFAHR!
Ziehen Sie vor allen Arbeiten am Elektrowerkzeug den Netzstecker aus der Steckdose.

- Verwenden Sie keine scharfen Gegenstände zur Reinigung des Gerätes. Es dürfen keine Flüssigkeiten in das Innere des Gerätes gelangen. Andernfalls könnte das Gerät beschädigt werden.
- Reinigen Sie das Gerät regelmäßig, am besten immer direkt nach Abschluss der Arbeit.
- Reinigen Sie das Gehäuse mit einem trockenen Tuch – verwenden Sie auf keinen Fall Benzin, Lösungsmittel oder Reiniger, die Kunststoff angreifen.
- Zur gründlichen Reinigung des Gerätes wird ein Staubsauger benötigt.
- Lüftungsöffnungen müssen immer frei sein.
- Entfernen Sie anhaftenden Schleifstaub mit einem Pinsel.

HINWEIS

- ▶ Nicht aufgeführte Ersatzteile (wie z. B. Kohlebürsten, Schalter und Ersatz-Akku) können Sie über unsere Service - Hotline bestellen.

Garantie der Kompernaß Handels GmbH

Sehr geehrte Kundin, sehr geehrter Kunde,

Sie erhalten auf dieses Gerät 3 Jahre Garantie ab Kaufdatum. Im Falle von Mängeln dieses Produkts stehen Ihnen gegen den Verkäufer des Produkts gesetzliche Rechte zu. Diese gesetzlichen Rechte werden durch unsere im Folgenden dargestellte Garantie nicht eingeschränkt.

Garantiebedingungen

Die Garantiefrist beginnt mit dem Kaufdatum. Bitte bewahren Sie den Original-Kassenbon gut auf. Diese Unterlage wird als Nachweis für den Kauf benötigt.

Tritt innerhalb von drei Jahren ab dem Kaufdatum dieses Produkts ein Material- oder Fabrikationsfehler auf, wird das Produkt von uns – nach unserer Wahl – für Sie kostenlos repariert oder ersetzt. Diese Garantieleistung setzt voraus, dass innerhalb der Drei-Jahres-Frist das defekte Gerät und der Kaufbeleg (Kassenbon) vorgelegt und schriftlich kurz beschrieben wird, worin der Mangel besteht und wann er aufgetreten ist.

Wenn der Defekt von unserer Garantie gedeckt ist, erhalten Sie das reparierte oder ein neues Produkt zurück. Mit Reparatur oder Austausch des Produkts beginnt kein neuer Garantiezeitraum.

Garantiezeit und gesetzliche Mängelansprüche

Die Garantiezeit wird durch die Gewährleistung nicht verlängert. Dies gilt auch für ersetzte und reparierte Teile. Eventuell schon beim Kauf vorhandene Schäden und Mängel müssen sofort nach dem Auspacken gemeldet werden. Nach Ablauf der Garantiezeit anfallende Reparaturen sind kostenpflichtig.

Garantieumfang

Das Gerät wurde nach strengen Qualitätsrichtlinien sorgfältig produziert und vor Auslieferung gewissenhaft geprüft.

Die Garantieleistung gilt für Material- oder Fabrikationsfehler. Diese Garantie erstreckt sich nicht auf Produktteile, die normaler Abnutzung ausgesetzt sind und daher als Verschleißteile angesehen werden können oder für Beschädigungen an zerbrechlichen Teilen, z. B. Schalter, Akkus, Backformen oder Teile die aus Glas gefertigt sind.

Diese Garantie verfällt, wenn das Produkt beschädigt, nicht sachgemäß benutzt oder gewartet wurde. Für eine sachgemäße Benutzung des Produkts sind alle in der Bedienungsanleitung aufgeführten Anweisungen genau einzuhalten. Verwendungszwecke und Handlungen, von denen in der Bedienungsanleitung abgeraten oder vor denen gewarnt wird, sind unbedingt zu vermeiden.

Das Produkt ist nur für den privaten und nicht für den gewerblichen Gebrauch bestimmt. Bei missbräuchlicher und unsachgemäßer Behandlung, Gewaltanwendung und bei Eingriffen, die nicht von unserer autorisierten Service-Niederlassung vorgenommen wurden, erlischt die Garantie.

Abwicklung im Garantiefall

Um eine schnelle Bearbeitung ihres Anliegens zu gewährleisten, folgen Sie bitte den folgenden Hinweisen:

- Bitte halten Sie für alle Anfragen den Kassenbon und die Artikelnummer (z. B. IAN 12345) als Nachweis für den Kauf bereit.
- Die Artikelnummer entnehmen Sie bitte dem Typenschild, einer Gravur, auf dem Titelblatt ihrer Anleitung (unten links) oder als Aufkleber auf der Rück- oder Unterseite.
- Sollten Funktionsfehler oder sonstige Mängel auftreten, kontaktieren Sie zunächst die nachfolgend benannte Serviceabteilung **telefonisch** oder per **E-Mail**.
- Ein als defekt erfasstes Produkt können Sie dann unter Beifügung des Kaufbelegs (Kassenbon) und der Angabe, worin der Mangel besteht und wann er aufgetreten ist, für Sie portofrei an die Ihnen mitgeteilte Service-Anschrift übersenden.

HINWEIS

- ▶ Bei Parkside und Florabest Werkzeugen senden Sie bitte ausschließlich den defekten Artikel ohne Zubehör (z. B. Akku, Aufbewahrungskoffer, Montagewerkzeuge, etc) ein.



Auf www.lidl-service.com können Sie diese und viele weitere Handbücher, Produktvideos und Software herunterladen.

Service**⚠ WARNUNG!**

- ▶ Lassen Sie Ihre Geräte von der Servicestelle oder einer Elektrofachkraft und nur mit Original-Ersatzteilen reparieren. Damit wird sichergestellt, dass die Sicherheit des Gerätes erhalten bleibt.
- ▶ Lassen Sie den Austausch des Steckers oder der Netzleitung immer vom Hersteller des Gerätes oder seinem Kundendienst ausführen. Damit wird sichergestellt, dass die Sicherheit des Gerätes erhalten bleibt.

DE Service Deutschland

Tel.: 0800 5435 111 (Kostenfrei aus dem dt. Festnetz/Mobilfunknetz)
E-Mail: kompernass@lidl.de

AT Service Österreich

Tel.: 0820 201 222 (0,15 EUR/Min.)
E-Mail: kompernass@lidl.at

CH Service Schweiz

Tel.: 0842 665566 (0,08 CHF/Min., Mobilfunk max. 0,40 CHF/Min.)
E-Mail: kompernass@lidl.ch

IAN 290752

Importeur

Bitte beachten Sie, dass die folgende Anschrift keine Serviceanschrift ist. Kontaktieren Sie zunächst die benannte Servicestelle.

KOMPERNASS HANDELS GMBH

BURGSTRASSE 21

DE - 44867 BOCHUM

GERMANY

www.kompernass.com

Entsorgung

Die Verpackung besteht aus umweltfreundlichen Materialien, die Sie über die örtlichen Recyclingstellen entsorgen können.



Werfen Sie Elektrowerkzeuge nicht in den Hausmüll!

Gemäß Europäischer Richtlinie 2012/19/EU müssen verbrauchte Elektrowerkzeuge getrennt gesammelt und einer umweltgerechten Wiederverwertung zugeführt werden.

Original- Konformitätserklärung

Wir, KOMPERNASS HANDELS GMBH, Dokumentenverantwortlicher: Herr Semi Uguzlu, BURGSTR. 21, DE - 44867 BOCHUM, DEUTSCHLAND, erklären hiermit, dass dieses Produkt mit den folgenden Normen, normativen Dokumenten und EG-Richtlinien übereinstimmt:

**Maschinenrichtlinie
(2006 / 42 / EG**

**Elektromagnetische Verträglichkeit
(2014 / 30 / EU)**

**RoHS Richtlinie
(2011 / 65 / EU)***

* Die alleinige Verantwortung für die Ausstellung dieser Konformitätserklärung trägt der Hersteller. Der oben beschriebene Gegenstand der Erklärung erfüllt die Vorschriften der Richtlinie 2011/65/EU des Europäischen Parlaments und des Rates vom 8. Juni 2011 zur Beschränkung der Verwendung bestimmter gefährlicher Stoffe in Elektro- und Elektronikgeräten.

Angewandte harmonisierte Normen:

EN 60745-1:2009+A11

EN 60745-2-4:2009+A11

EN 55014-1:2006+A1+A2

EN 55014-2:2015

EN 61000-3-2:2014

EN 61000-3-3:2013

Typ/ Gerätebezeichnung:

Multifunktionswerkzeug PMFW 310 D2

Herstellungsjahr: 08-2017

Seriennummer: IAN 290752

Bochum, 28.08.2017



Semi Uguzlu

- Qualitätsmanager -

Technische Änderungen im Sinne der Weiterentwicklung sind vorbehalten.

KOMPERNASS HANDELS GMBH

BURGSTRASSE 21

DE - 44867 BOCHUM

DEUTSCHLAND / GERMANY

www.kompernass.com

Versione delle informazioni · Estado das informações

Last Information Update · Stand der Informationen:

07 / 2017 · Ident.-No.: PMFW310D2-072017-1

IAN 290752