



MULTI-PURPOSE TOOL PMFW 310 D2

(HU)

MULTIFUNKCIÓS SZERSZÁM

Az originál használati utasítás fordítása

(CZ)

UNIVERZÁLNÍ NÁŘADÍ

Překlad originálního provozního návodu

(DE) (AT) (CH)

MULTIFUNKTIONSWERKZEUG

Originalbetriebsanleitung

(SI)

MULTIFUNKCIJSKO ORODJE

Prevod originalnega navodila za uporabo

(SK)

UNIVERZÁLNE NÁRADIE

Překlad originálneho návodu na obsluhu

IAN 290752



(HU)

Olvasás előtt kattintson az ábrát tartalmazó oldalra és végezetül ismerje meg a készülék mindegyik funkcióját.

(SI)

Pred branjem odprite stran s slikami in se nato seznanite z vsemi funkcijami naprave.

(CZ)

Před čtením si otevřete stranu s obrázky a potom se seznámte se všemi funkcemi přístroje.

(SK)

Pred čítaním si odklopte stranu s obrázkami a potom sa oboznámte so všetkými funkciami prístroja.

(DE) (AT) (CH)

Klappen Sie vor dem Lesen die Seite mit den Abbildungen aus und machen Sie sich anschließend mit allen Funktionen des Gerätes vertraut.

HU	Az originál használati utasítás fordítása	Oldal	1
SI	Prevod originalnega navodila za uporabo	Stran	13
CZ	Překlad originálního provozního návodu	Strana	23
SK	Překlad originálneho návodu na obsluhu	Strana	33
DE/AT/CH	Originalbetriebsanleitung	Seite	43

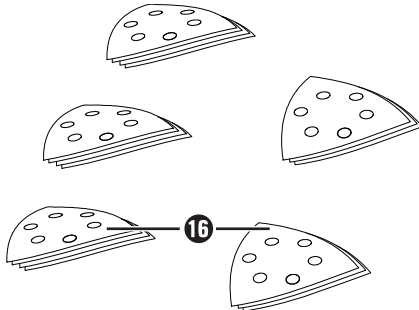
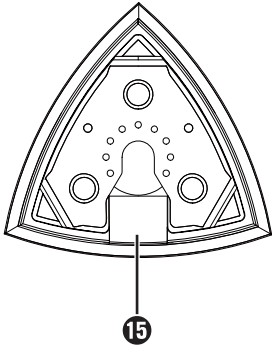
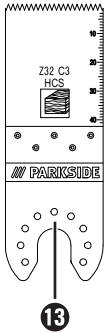
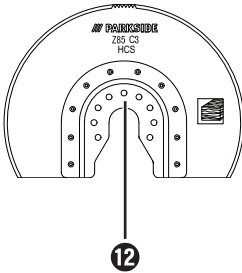
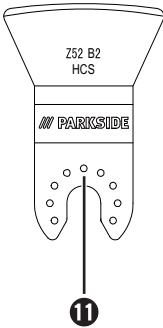
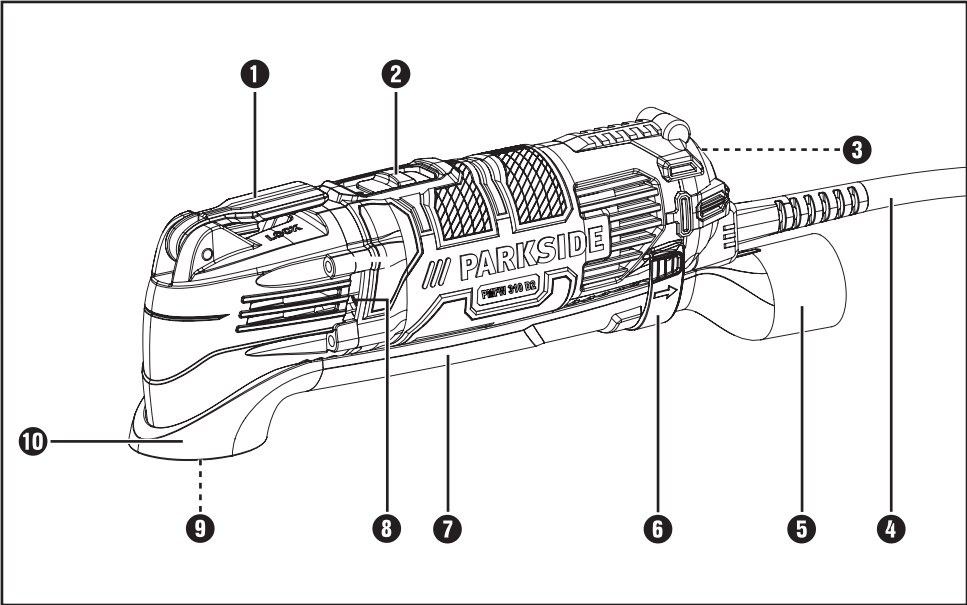

Tartalomjegyzék

Bevezető	2
Rendeltetésszerű használat	2
Felszereltség	2
A csomag tartalma	2
Műszaki adatok	2
Általános biztonsági utasítások elektromos kéziszerszámokhoz	3
1. Munkahelyi biztonság	3
2. Elektromos biztonság	3
3. Személyi biztonság	4
4. Az elektromos kéziszerszám használata és kezelése	4
5. Szerviz	5
Csiszológépre vonatkozó készülék-specifikus biztonsági előírások	5
Munkavégzésre vonatkozó tudnivalók	5
Összeszerelés	6
Por- / forgács-elszívás	6
Porelszívó csatlakoztatása	6
Cserélhető szerszám kiválasztása	6
Cserélhető szerszám cseréje	7
Csiszólólap felhelyezése a csiszolólemezre	8
Üzembe helyezés	8
Be- / kikapcsolás	8
Rezgésszám kiválasztása	8
Karbantartás és tisztítás	8
JÓTÁLLÁSI TÁJÉKOZTATÓ	9
Ártalmatlanítás	11
Az eredeti megfelelőségi nyilatkozat fordítása	11

MULTIFUNKCIÓS SZERSZÁM PMFW 310 D2

Bevezető

Gratulálunk új készüléke megvásárlásához. Vásárlásával kiváló minőségű termék mellett döntött. A használati útmutató a termék része. Fontos tudnivalókat tartalmaz a biztonságra, használatra és ártalmatlanításra vonatkozóan. A termék használata előtt ismerkedjen meg valamennyi használati és biztonsági utasítással. Csak a leírtak szerint és a megadott célokra használja a készüléket. A készülék harmadik személynek továbbadása esetén adja át a készülékhez tartozó valamennyi leírást is.

Rendeltetésszerű használat

A készülék fűrészelésre, vágásra és csiszolásra használható. Elsősorban az alábbi anyagokat lehet megmunkálni vele: Fa, műanyag, szárazépítő elemek, könnyű- és színesfémek, rögzítőelemek (pl. szeg, csavarok) és csempék. Különösen alkalmas a szegélyközeli és szűk helyen végzett munkákhoz. A készülék minden más felhasználása rendeltetésellenesnek minősül és jelentős balesetveszélyt okozhat. Nem rendeltetésszerű használatból eredő károkért nem vállalunk felelősséget. A készülék ipari használatra nem alkalmas.

Felszereltség

- 1 Szerszám-kireteszelő kar
- 2 BE/KI kapcsoló
- 3 Rezgésszám-kiválasztó szabályozókerék
- 4 Hálózati csatlakozókábel
- 5 Porelszívó (3 részes)
- 6 Készülékház-rögzítő
- 7 Elszívócsatorna
- 8 Szellőzőnyílások
- 9 Feszítőcsavar
- 10 Gyűrűcsatlakozó
- 11 Kaparó 52 mm
- 12 Szegmens fűrészlap 85 mm
- 13 HCS merülőfűrészlap 32 mm
- 14 HCS/HSS merülőfűrészlap 20 mm
- 15 Csiszolólemez
- 16 Csiszolólapok

A csomag tartalma

- 1 multifunkciós szerszám PMFW 310 D2
- 1 merülőfűrészlap (20 mm) Z20 C3
- 1 merülőfűrészlap (32 mm) Z32 C3
- 1 csiszolólemez
- 1 szegmens fűrészlap Z85 C3
- 1 kaparó Z52 B2
- 18 csiszolólap
- 1 porelszívó (3 részes)
- 1 hordtáska
- 1 használati útmutató

Műszaki adatok

Névleges teljesítményfelvétel: 310 W

Névleges feszültség: 230 V~, 50 Hz
(váltóáram)

Névleges üresjárat

fordulatszám: n_0 15000 - 21000 min⁻¹

Védelmi osztály: II/□ (dupla szigetelés)

Zajkibocsátási érték:

A zaj mért értéke az EN 60745 szabványnak megfelelően került meghatározásra. Az elektromos kéziszerszám A-súlyozott zajszintjének jellemző értéke:

Zajkibocsátás:

Hangnyomásszint L_{pA} : 81 dB(A)

Bizonytalansági érték K_{pA} : 3 dB

Hangerőszint L_{WA} : 92 dB(A)

Bizonytalansági érték K_{WA} : 3 dB

Viseljen hallásvédőt!

Teljes rezgésérték:

Rezgés összértéke (három irány vektorösszege), az EN 60745 szabvány szerint mérve:

Rezgés kibocsátási érték $a_h = 9,0 \text{ m/s}^2$

Bizonytalansági érték $K = 1,5 \text{ m/s}^2$

TUDNIVALÓ

- ▶ A jelen használati útmutatóban megadott rezgésszint szabványos mérési eljárással lett meghatározva és felhasználható a készülékek összehasonlítására. A megadott rezgés kibocsátási érték a kitétség előzetes megbecsüléséhez is felhasználható

⚠ FIGYELMEZTETÉS!

- ▶ A rezgésszint az elektromos kéziszerszám alkalmazásától függően változik és egyes esetekben a jelen útmutatókban megadott érték felett lehet. A rezgésterhelés alulbecsült lehet, ha az elektromos kéziszerszámot rendszeresen így használják. Próbálja a rezgésterhelést a lehető legalacsonyabb szinten tartani. A rezgésterhelés csökkentésére tett intézkedések például a kesztyű viselése az eszköz használata során és a munkaidő korlátozása. Ebben az esetben a működési ciklus minden részét figyelembe kell venni (például amikor az elektromos kéziszerszám ki van kapcsolva, és amikor bár be van kapcsolva, de terhelés nélkül fut).

Általános biztonsági utasítások elektromos kéziszerszámokhoz



⚠ FIGYELMEZTETÉS!

- ▶ Olvassa el az összes biztonsági előírást és utasítást. A biztonsági előírások és utasítások figyelmen kívül hagyása áramütést, tüzet és/vagy súlyos sérüléseket okozhat.

Őrizze meg az összes biztonsági előírást és utasítást későbbi használatra.

A biztonsági előírásokban használt „elektromos kéziszerszám” kifejezés hálózatról (hálózati kábel) át) üzemeltetett elektromos kéziszerszámokra és akkumulátoros elektromos kéziszerszámokra (hálózati kábel nélkül) vonatkozik.

1. Munkahelyi biztonság

- Tartsa tisztán és jól megvilágítva a munkaterületét. A rendetlenség és a rosszul megvilágított munkaterület balesetet okozhat.
- Ne dolgozzon a készülékkel olyan robbanásveszélyes környezetben, ahol gyúlékony folyadékok, gázok vagy porok vannak. Az elektromos kéziszerszámok szikráznak, amik meggyújthatják a port vagy gőzöket.
- Az elektromos kéziszerszám használata közben ne engedjen közel gyermekeket és más személyeket. Ha elterelik a figyelmét, elveszítheti uralmát a készülék felett.

2. Elektromos biztonság

- Az elektromos kéziszerszám csatlakozódugójának illeszkednie kell a csatlakozóaljzatba. A csatlakozót semmilyen módon nem szabad megváltoztatni. A földelt elektromos kéziszerszámokat ne használja adapterrel. A nem módosított csatlakozó és a megfelelő csatlakozóaljzat használata csökkenti az elektromos áramütés veszélyét.
- Ügyeljen arra, hogy teste ne érintkezzen földelt felülettel, mint például csővezeték, fűtőtűz, tűzhely vagy hűtőszekrény felületével. Az áramütés kockázata nagyobb, ha a teste földelve van.
- Óvja az elektromos kéziszerszámot esőtől vagy nedves környezettől. Növeli az áramütés kockázatát, ha víz kerül az elektromos készülékbe.
- Ne használja a vezetéket rendeltetésellenes célra, ne hordozza és ne akassza fel az elektromos kéziszerszámot a kábelnél fogva és ne a vezetéknél fogva húzza ki a csatlakozót az aljzataból. Tartsa távol a vezetéket hőtől, olajtól, éles szegélyektől vagy mozgó alkatrészekről. A sérült vagy összecsavarodott vezeték növeli az áramütés kockázatát.
- Ha a szabadban dolgozik az elektromos kéziszerszámmal, akkor csak olyan hosszabbító kábelt használjon, ami kültéren is engedélyezett. A kültéri használatra alkalmas hosszabbító kábellel csökkentheti az áramütés veszélyét.

f) Ha az elektromos kéziszerszám nedves helyen használata elkerülhetetlen, akkor használjon hibaáram védőkapcsolót. A hibaáram védőkapcsoló használata csökkenti az áramütés veszélyének kockázatát.

3. Személyi biztonság

- a) Legyen mindig figyelmes, figyeljen arra, amit tesz és hozzáértéssel végezze a munkát az elektromos kéziszerszámmal. Ne használjon elektromos kéziszerszámot, ha fáradt, vagy ha kábítószert, alkohol vagy gyógyszer hatása alatt áll. Az elektromos kéziszerszám használatakor már egy pillanatnyi figyelmetlenség is komoly sérüléseket okozhat.
- b) Viseljen személyi védőfelszerelést és mindig vegyen fel védőszemüveget. Az elektromos kéziszerszám jellegének és használatának megfelelő személyes védőfelszerelés, például pormaszok, csúszásmentes biztonsági cipő, védősisak vagy fülvédő csökkenti a személyi sérülések veszélyét.
- c) Előzze meg a készülék véletlenszerű bekapcsolását. Győződjön meg arról, hogy az elektromos kéziszerszám ki van kapcsolva, mielőtt a villamos hálózatra és/vagy az akkumulátorra csatlakoztatja, illetve kézbe veszi vagy viszi. Balesetet okozhat, ha a készülék hordozása közben az ujjá a BE/KI kapcsolón van vagy a készülék már bekapcsolt állapotban van, amikor csatlakoztatja az áramellátásra.
- d) Távolítsa el a beállításához használt szerszámokat vagy csavarkulcsokat az elektromos kéziszerszám bekapcsolása előtt. A készülék forgó részében maradt szerszám vagy kulcs balesetet okozhat.
- e) Kerülje a normálistól eltérő testtartást. Vegyen fel biztonságos álló helyzetet és tartsa meg folyamatosan az egyensúlyát. Ily módon váratlan helyzetekben is jobban úrrá tud lenni a készüléken.
- f) Viseljen alkalmas ruházatot. Ne viseljen bő ruházatot vagy ékszert. Tartsa távol a haját, ruháját és kesztyűjét a mozgó részekről. A laza ruházat, az ékszer vagy a hosszú haj beleakadhat a mozgó részekbe.

g) Amennyiben a készülékhez porszívó és porgyűjtő berendezés is szerelhető, akkor győződjön meg arról, hogy azok csatlakoztatva vannak és használatuk helyesen történik. A porszívó alkalmazása csökkentheti a por általi veszélyeztetést.

4. Az elektromos kéziszerszám használata és kezelése

- a) Ne terhelje túl a készüléket. A munkájának megfelelő elektromos kéziszerszámot használja. A megfelelő elektromos kéziszerszámmal jobban és biztonságosabban tud dolgozni az adott teljesítmény-tartományban.
- b) Ne használjon olyan elektromos kéziszerszámot, amelynek hibás a kapcsolója. A nem be- és kikapcsolható elektromos kéziszerszám használata veszélyes és meg kell javíttatni.
- c) Húzza ki a csatlakozót az aljzatból és/vagy vegye le az akkumulátort, mielőtt beállításokat végez a készüléken, tartozékokat cserél vagy a készüléket elteszi. Ezzel a megelőző biztonsági intézkedéssel megakadályozható az elektromos kéziszerszám véletlen bekapcsolása.
- d) A nem használt elektromos kéziszerszámot gyermekektől elzárva tárolja. Ne engedje, hogy olyan személyek használják a készüléket, akik nem ismerik annak használatát, vagy nem olvasták az erre vonatkozó utasításokat. Az elektromos kéziszerszámok veszélyesek, ha tapasztalatlan személyek használják azokat.
- e) Gondosan ápolja az elektromos kéziszerszámokat. Ellenőrizze, hogy a mozgó részek tökéletesen működnek és nincsenek beszorulva, részei nincsenek eltörve vagy olyannyira megsérülve, hogy az befolyásolná az elektromos kéziszerszám működését. A készülék használata előtt javíttassa meg a sérült részeket. A rosszul karbantartott elektromos kéziszerszámok sok balesetet okoznak.
- f) A vágószerszámokat tartsa mindig élesen és tisztán. A gondosan karbantartott éles vágóeszközök kisebb valószínűséggel szorulnak be és könnyebben irányíthatók.

- g) Az elektromos kéziszerszámot, a tartozékokat, a betétszerszámokat stb. a használati utasításnak megfelelően használja. Vegye figyelembe a munkakörülményeket és az elvégzendő feladatot. Az elektromos kéziszerszám nem rendeltetésszerű használata veszélyes helyzeteket teremthet.

5. Szerviz

- a) Az elektromos kéziszerszámot csak szakképzett szakemberrel és csak eredeti cseréalkatrészekkel javíttassa. Ezzel biztosíthatja az elektromos kéziszerszám hosszan tartó biztonságos működését.

Csiszológépre vonatkozó készülék-specifikus biztonsági előírások

⚠ FIGYELMEZTETÉS!

- Az ólomtartalmú festékek, bizonyos fajtájú és fémek, valamint ehhez hasonló anyagok porai károsak lehetnek az egészségre.
- Az említett porok érintése vagy belégzése veszélyes lehet a kezelő vagy a közelben tartózkodó személyek számára.
- Viseljen védőszemüveget és porvédő maszkot!

Maradványkockázatok:

Az elektromos kéziszerszám előírásoknak megfelelő használata se zárja ki a maradványkockázatokat. Az alábbi veszélyek léphetnek fel ezen elektromos kéziszerszám felépítéséből és kialakításából adódóan:

- a) tüdőkárosodás, ha nem viselnek megfelelő légzésvédelmet.
- b) halláskárosodás, ha nem viselnek megfelelő hallásvédőt.
- c) a rezgés kibocsátásból adódó egészségkárosodás, ha a készüléket hosszú időn keresztül használják, vagy nem rendeltetésének megfelelően használják vagy szervizelik.

⚠ FIGYELMEZTETÉS!

- Ez az elektromos kéziszerszám működés közben elektromágneses mezőt generál. Ez a mező bizonyos körülmények között hatással lehet az aktív vagy passzív orvosi implantátumokra. Súlyos vagy halálos sérülések kockázatának csökkentése érdekében azt ajánljuk az orvosi implantátummal rendelkező személyek számára, hogy a gép használata előtt kérdezzék meg orvosukat és az orvosi implantátum gyártóját.

Munkavégzésre vonatkozó tudnivalók

Munkaelv:

Az oszcilláló hajtás a cserélhető szerszámot percenként max. 21000 alkalommal rezegteti ide-oda. Ez még a legszűkebb helyen is pontos munkát tesz lehetővé.

Fűrészelés / vágás:

- Csak ép és kifogástalan fűrészlapot használjon. Az elhajlott, életlen vagy más módon sérült fűrészlapok eltörhetnek.
- Könnyű építőanyagok fűrészélése esetén vegye figyelembe a jogszabályi rendelkezéseket és az anyaggyártó ajánlásait.
- Merülőfűrészeléssel csak fát, gipszkartont vagy ezekhez hasonló anyagokat szabad megmunkálni!

Csiszolás:

- Ügyeljen az egyenletes rányomásra, így növelheti a csiszolólapok élettartamát.

Összeszerelés

Por- / forgács-elszívás

Azbesztartalmú anyagok megmunkálása tilos. Az azbeszt rákkeltőnek számít.

▲ FIGYELMEZTETÉS! TŰZVESZÉLY!

- Tűzveszély áll fenn olyan elektromos készülékekkel végzett munka során, melyek por-elszívó berendezésen keresztül a porszívóhoz csatlakoztathatók! Kedvezőtlen feltételek mellett - pl. fában található fémmaradványok csiszolásakor - a fűrészpor meggyulladhat a porzsákban. Ez különösen akkor történhet meg, ha a fapor festékmaradvánnyal vagy egyéb vegyi anyaggal keveredik és a csiszolt anyag hosszú megmunkálás után felforrósodik. Ezért mindenképpen kerülje el a csiszolandó munkadarab és a készülék felhevülését. A munkaszünetek előtt mindenképpen ürítse ki a porszívó porzsákját.

Viseljen porvédő maszkot!

- Használjon mindig por-elszívót.
- Gondoskodjon a munkahely megfelelő szellőztetéséről.
- Vegye figyelembe a megmunkálandó anyagra az Ön országában érvényes előírásokat.

Porelcszívó csatlakoztatása

- ◆ Tolja össze az elszívócsatorna **7** és a gyűrűcsatlakozó **10** elemeket. Helyezze fel a porelcszívót **5** a készülékre. Rögzítse ezeket a készülékház-rögzítő **6** rovatkába történő beakasztása révén.
- ◆ Csúsztassa egy engedélyezett porelcszívó-berendezés (pl. műhelyporszívó) tömlőjét a külső elszívó adapterére.

Cserélhető szerszám kiválasztása

TUDNIVALÓ

- ▶ A szerszám befogó egyszerű szerszámcsere-t tesz lehetővé és minden szokásos tartozékhoz illik.

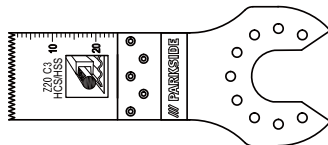

Merülőfűrészlap (20 mm) Z20 C3 **14**

Anyagok:

Max. 3 mm-es lemezek és csövek alumíniumból és rézből

Alkalmazás:

Csövek és lemezek vágása és méretre vágása.

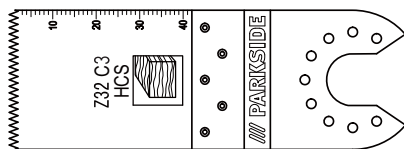

Merülőfűrészlap (32 mm) Z32 C3 **15**

Anyagok:

Fa, műanyag, gipszkarton és más puha anyagok

Alkalmazás:

- Vágó és merülőfűrészelés
- Peremközeli fűrészelés, nehezen hozzáférhető területeken is

Példa: Könnyűszerkezetű falak nyílásainak kifűrészelése.

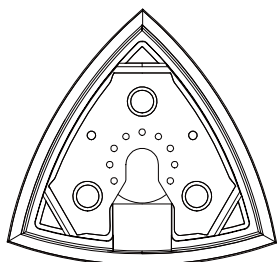

Csiszolólémez **15**

Anyagok:

Fa és fém (a csiszolólapokat a csomag tartalmazza), festék*, kőzet*

*a csiszolólaptól függően

Alkalmazás:

Csiszolás szegélyeken és nehezen hozzáférhető területeken.

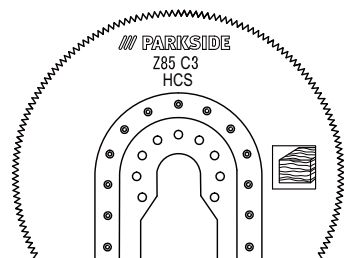

Szegmens fűrészlap Z85 C3 **12**

Anyag:

Fa

Alkalmazás:

- Vágó és merülőfűrészelés
- Peremközeli fűrészelés, nehezen hozzáférhető területeken is

Példa: Parketta és hasonló padlóburkolatok megmunkálása, merülő vágásokkal is.

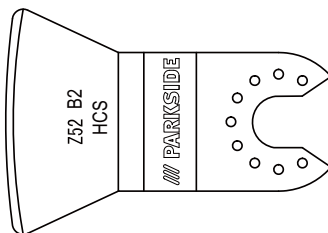

Kaparó Z52 B2 **11**

Anyagok:

Habarcz- / betonmaradványok, csempé- / szőnyegragasztó, festék- / szilikonmaradványok

Alkalmazás:

- Anyagmaradványok eltávolítása, például csempéragasztó eltávolítása sérült padlólapok cseréje esetén.

Cserélhető szerszám cseréje

TUDNIVALÓ

- ▶ Porelszívó használata esetén a porelszívót a cserélhető szerszám felszerelése előtt kell csatlakoztatni (lásd a „Porelszívó csatlakoztatása” fejezetet).

⚠ FIGYELMEZTETÉS! SÉRÜLÉSVESZÉLY!

- Az elektromos kéziszerszámon végzendő bármely munkálat előtt húzza ki a hálózati csatlakozódugót az aljzatból.
- Ellenőrizze a cserélhető szerszám megfelelő illeszkedését. A helytelenül vagy nem stabilan rögzített cserélhető szerszámok működés közben kioldódhatnak és sérüléseket okozhatnak.
- Adott esetben vegye ki a már behelyezett cserélhető szerszámot. Ehhez hajtsa fel a szerszám-kireteszelő kart **1**.
- Helyezze be a cserélhető szerszámot (pl. merülőfűrészlapot **13**) a szerszámbefogóba.

TUDNIVALÓ

- ▶ A cserélhető szerszám tetszés szerinti raszter-helyzetben behelyezhető a szerszámbefogóba.
- Rögzítse a cserélhető szerszámot a szerszám-kirekesztelő kar **1** lefelé nyomásával.

Csiszolólap felhelyezése a csiszolólemezre**Felhelyezés:**

- ◆ A csiszolólap **16** tépőzár segítségével rögzíthető a csiszolólemezre **15**.

TUDNIVALÓ

- ▶ Egy új csiszolólap **16** rögzítése előtt távolítsa el a port és szennyeződést a csiszolólemezzel **15**.
- ▶ Ügyeljen arra, hogy a csiszolólap és a csiszolólemez porelszívásra szolgáló nyílásai egymás fölött legyenek.

Levétel:

- ◆ Egyszerűen húzza le a csiszolólapot a csiszolólemezzel **15**.

Üzembe helyezés**Be- / kikapcsolás****Bekapcsolás:**

- ◆ A készülék bekapcsolásához tolja előre a BE/KI kapcsolót **2**.

Kikapcsolás:

- ◆ A készülék kikapcsolásához tolja hátra a BE/KI kapcsolót **2**.

Rezgésszám kiválasztása

- ◆ Válassza ki a szükséges rezgésszámot a rezgésszám-kiválasztó szabályozókerékkel **3**.
1. fokozat: alacsony rezgésszám
6. fokozat: magas rezgésszám

TUDNIVALÓ

- ▶ A szükséges rezgésszám a munkaanyagtól és a munkakörülményektől függ és gyakorlati próbák során lehet meghatározni.

Karbantartás és tisztítás**FIGYELMEZTETÉS! SÉRÜLÉSVESZÉLY!**

Az elektromos kéziszerszámon végzendő bármely munkálat előtt húzza ki a hálózati csatlakozódugót az aljzatból.

- A készülék tisztításához ne használjon éles tárgyakat. Ne hagyja, hogy folyadék kerüljön a készülék belsejébe. Ellenkező esetben kár keletkezhet a készülékben.
- A készüléket rendszeresen tisztítsa, lehetőleg közvetlenül a használatot követően.
- A készülékházat száraz kendővel tisztítsa meg – semmiképpen ne használjon benzint, oldószert vagy tisztítószert, ezek kárt okozhatnak a készülék műanyag részeiben.
- A készülék alapos tisztításához porszívó szükséges.
- A szellőzőnyílásokat mindig szabadon kell hagyni.
- A felületre tapadó csiszolóport ecsettel távolítsa el.

TUDNIVALÓ

- ▶ A felsorolásban nem szereplő alkatrészeket (mint pl. szénkefe, pótakkumulátor) szerviz-forródrótunkon keresztül rendelheti meg.

HU

JÓTÁLLÁSI TÁJÉKOZTATÓ

A termék megnevezése: Multifunkciós szerszám	Gyártási szám: 290752
A termék típusa: PMFW 310 D2	A termék azonosításra alkalmas részeinek meghatározása:
A gyártó cégneve és címe: KOMPERNASS HANDELS GMBH BURGSTRASSE 21 DE-44867 BOCHUM NÉMETORSZÁG	A szerviz neve, címe és telefonszáma: Szerviz Magyarország / Hornos Ltd. Zrínyi Utca 39, 2600 Vac, Tel.: 06800 21225
Az importáló és forgalmazó cégneve és címe: Lidl Magyarország Kereskedelmi Bt., H-1037 Budapest, Rádl árok 6.	

1. A jótállási idő a Magyar Köztársaság területén, Lidl Magyarország Kereskedelmi Bt. üzletében történt vásárlás napjától számított 3 év.
2. A jótállási igény a jótállási jeggyel érvényesíthető. A jótállási jegy szabálytalan kiállítása, vagy átadásának elmaradása nem érinti a jótállási kötelezettség-vállalás érvényességét. Kérjük, hogy a vásárlás tényének és időpontjának bizonyítására őrizze meg a pénztári fizetésnél kapott jótállási jegyet (nyugtát).
3. A vásárlástól számított három napon belül érvényesített csereigény esetén a forgalmazó köteles a terméket kicserélni, feltéve ha a hiba a rendeltetésszerű használatot akadályozza. A jótállási jogokat a termék tulajdonosaként a fogyasztó érvényesítheti az áruházakban, valamint a jótállási tájékoztatóban feltüntetett szervizekben.

A fogyasztó jótállási kifogásáról a forgalmazó (szerviz) jegyzőkönyvet köteles felvenni, amelyben rögzíteni kell a fogyasztó nevét, címét, a fogyasztási cikk (termék) megnevezését, vételárát, a vásárlás időpontját, a hiba bejelentésének időpontját, a hiba leírását, a fogyasztó által érvényesíteni kívánt igényt, a kifogás rendezésének módját. Amennyiben a kifogás rendezésének módja a fogyasztó igényétől eltér, ennek indokolását a jegyzőkönyvben meg kell adni. A jegyzőkönyv másolatát a fogyasztónak át kell adni. Ha a kötelezett a fogyasztó igényének teljesíthetőségéről annak bejelentésekor nem tud nyilatkozni, álláspontjáról legkésőbb három munkanapon belül köteles értesíteni a fogyasztót.

A jótállás ideje alatt a fogyasztó kérheti a termék kijavítását, kicserélését, vagy ha a termék nem javítható vagy cserélhető, árleszállítást kérhet, vagy elállhat a szerződéstől és visszakérheti a vételárát. Ha a forgalmazó, vagy szerviz a termék kijavítását megfelelő határidőre nem vállalja, vagy nem végzi el, a fogyasztó a hibát a forgalmazó költségére kijavíthatja, vagy mással kijavíttathatja. A kijavítás során a termékbe csak új alkatrészt kerülhet beépítésre.

4. A fogyasztó a hiba felfedezése után a lehető legrövidebb időn belül köteles a hibát bejelenteni és a terméket a jótállási jogok érvényesítése céljából átadni. A hiba felfedezésétől számított két hónapon belül bejelentett jótállási igényt időben közöltnek kell tekinteni. A közlés elmaradásából eredő kárért a fogyasztó felelős. A jótállási igény érvényesíthetőségének határideje a termék, vagy fődarabjának kicserélése, kijavítása esetén a kicserélt, vagy kijavított termékre, illetve alkatrészre újra kezdődik.
5. A rögzített bekötésű, illetve a 10 kg-nál súlyosabb, vagy tömegközlekedési eszközön nem szállítható terméket az üzemeltetés helyén kell megjavítani. Abban az esetben, ha a javítás a helyszínen nem végezhető el, a termék ki- és visszaszereléséről, valamint szállításáról a forgalmazónak kell gondoskodnia.
6. A jótállás nem áll fenn, ha a hiba a nem rendeltetésszerű használatból, átalakításból, helytelen tárolásból, vagy a használati utasítástól eltérő kezelésből, vagy bármely a vásárlást követő behatásból fakad, vagy elemi kár okozta, és azt a forgalmazó, vagy a szerviz bizonyítja. A jótállás nem vonatkozik a mozgó kopó alkatrészek (világítótestek, gumibroncsok stb.) rendeltetésszerű elhasználódására. A szerviz és a forgalmazó a kijavítás során nem felel a terméken a fogyasztó vagy harmadik személyek által tárolt adatokért vagy beállításokért.

A jótállás a fogyasztó törvényből eredő szavatossági jogait és azok érvényesíthetőségét nem érinti.

A jótállási igény bejelentésének és javításra átvételi időpontja:	A hiba oka:
A fogyasztó részére történő visszaadás időpontja:	A hiba javításának módja:
A szerviz bélyegzője, kelt és aláírása:	A javításra tekintettel a jótállás új határideje:

Ártalmatlanítás



A csomagolás környezetbarát anyagokból készült, amit a helyi hulladékhasznosítónál adhat le ártalmatlanításra.



Ne dobjon elektromos kéziszerszámot a háztartási hulladékba!

A 2012/19/EU európai irányelv értelmében az elektromos kéziszerszámokat elkülönítve kell gyűjteni és környezetbarát módon kell újrahasznosítani.

Az eredeti megfelelőségi nyilatkozat fordítása

Mi, a KOMPERNASS HANDELS GMBH, a dokumentáció felelőse: Semi Uguzlu, BURGSTR. 21, DE - 44867 BOCHUM, NÉMETORSZÁG, ezennel igazoljuk, hogy ez a termék megfelel az alábbi szabványoknak, normatív dokumentumoknak és EK-irányelveknek:

**Gépek irányelv
(2006/42/EC)**

**Elektromágneses összeférhetőség
(2014/30/EU)**

**RoHS irányelv
(2011/65/EU)***

* A kiállított megfelelőségi nyilatkozat tekintetében kizárólag a gyártó felel. A nyilatkozat fenti tárgya megfelel az egyes veszélyes anyagok elektromos és elektronikus berendezésekben való alkalmazásának korlátozásáról szóló 2011. június 8-i, 2011/65/EU európai parlamenti és tanácsi irányelv előírásainak.

Alkalmazott harmonizált szabványok:

EN 60745-1:2009+A11

EN 60745-2-4:2009+A11

EN 55014-1:2006+A1+A2

EN 55014-2:2015

EN 61000-3-2: 2014

EN 61000-3-3: 2013

Típus / Készülék megnevezése:

Multifunkciós szerszám PMFW 310 D2

Gyártási év: 2017.08.

Sorozatszám: IAN 290752

Bochum, 2017.08.28.

Semi Uguzlu

- minőségbiztosítási vezető -

A továbbfejlesztés érdekében a műszaki változtatások jogát fenntartjuk.

Kazalo

Uvod	14
Predvidena uporaba	14
Oprema	14
Vsebina kompleta	14
Tehnični podatki	14
Splošni varnostni napotki za električna orodja	15
1. Varstvo pri delu	15
2. Električna varnost	15
3. Varnost oseb	16
4. Uporaba in ravnanje z električnim orodjem	16
5. Servis	17
Varnostni napotki, specifični za brusilnike	17
Napotki za delo	17
Montaža	18
Sesanje prahu/opilkov	18
Priključitev sesalnika za prah	18
Izbira orodja	18
Menjava orodja	19
Namestitvev brusnega papirja na brusilno ploščo	20
Začetek uporabe	20
Vklop/izklop	20
Izbira števila vibracij	20
Vzdrževanje in čiščenje	20
Servis	21
Proizvajalec	21
Pooblaščen serviser	21
Garancijski list	21
Odstranjevanje med odpadke	21
Prevod izvirne izjave o skladnosti	22

MULTIFUNKCIJSKO ORODJE PMFW 310 D2

Uvod

Čestitamo vam ob nakupu nove naprave. Odločili ste se za kakovosten izdelek. Navodila za uporabo so sestavni del tega izdelka. Vsebujejo pomembne napotke za varnost, uporabo in odlaganje naprave med odpadke. Preden začnete izdelek uporabljati, se seznanite z vsemi navodili za uporabo in varnost. Izdelek uporabljajte le tako, kot je opisano v navodilih, in samo za navedena področja uporabe. Ob predaji izdelka tretji osebi zraven priložite vso dokumentacijo.

Predvidena uporaba

Naprava je predvidena za žaganje, rezanje in brušenje. Primerna je predvsem za obdelavo naslednjih materialov: les, umetne snovi, elementi suhe gradnje, lahke in barvne kovine, pritrdilni elementi (npr. žebliji, vijaki) in stenske ploščice. Posebej primerna je za delo ob robovih in za poravnavanje. Vsaka druga vrsta uporabe ali sprememba naprave velja za nepredvideno in pomeni bistveno nevarnost nesreče. Za škodo, nastalo zaradi nepredvidene uporabe, ne prevzemamo nobene odgovornosti. Naprava ni predvidena za poslovno uporabo.

Oprema

- 1 ročica za sprostitvev orodja
- 2 stikalo za vklop/izklop
- 3 kolesce za izbiro števila vibracij
- 4 električni kabel
- 5 nastavek za sesanje (3-delni)
- 6 pritrditev ohišja
- 7 sesalni kanal
- 8 prezračevalne reže
- 9 vpenjalni vijak
- 10 obročni priključek
- 11 strgalo 52 mm
- 12 segmentni žagin list 85 mm
- 13 potopni žagin list HCS 32 mm
- 14 potopni žagin list HCS/HSS 20 mm
- 15 brusilna plošča
- 16 brusni papir

Vsebina kompleta

- 1 multifunkcijsko orodje PMFW 310 D2
- 1 potopni žagin list (20 mm) Z20 C3
- 1 potopni žagin list (32 mm) Z32 C3
- 1 brusilna plošča
- 1 segmentni žagin list Z85 C3
- 1 strgalno rezilo Z52 B2
- 18 brusnih listov
- 1 nastavek za sesanje (3-delni)
- 1 prenosni kovček
- 1 navodila za uporabo

Tehnični podatki

Nazivna poraba moči: 310 W

Nazivna napetost: 230 V~, 50 Hz
(izmenični tok)

Nazivno število vrtljajev

v prostem teku: n_0 15000–21000 min⁻¹

Razred zaščite: II/□ (dvojna izolacija)

Vrednost emisij hrupa:

Izmerjena vrednost hrupa je določena po standardu EN 60745. A-vrednotena raven hrupa električnega orodja tipično znaša:

Emisije hrupa:

Raven zvočnega tlaka L_{pA} :	81	dB(A)
Negotovost K_{pA} :	3	dB
Raven zvočne moči L_{WA} :	92	dB(A)
Negotovost K_{WA} :	3	dB

Nosite zaščito sluha!

Skupna vrednost tresljajev:

Skupne vrednosti tresljajev (vektorska vsota treh smeri), izračunane v skladu z EN 60745:

Vrednost emisij tresljajev $a_h = 9,0 \text{ m/s}^2$

Negotovost $K = 1,5 \text{ m/s}^2$

NAPOTEK

- ▶ Raven tresljajev, navedena v teh navodilih, je bila izmerjena v skladu s standardiziranim merilnim postopkom in se lahko uporablja za primerjavo naprav. Navedena vrednost emisij tresljajev se lahko uporablja tudi za uvodno oceno izpostavljenosti.

⚠ OPOZORILO!

- ▶ Raven tresljajev se spreminja v skladu z uporabo električnega orodja in je lahko v določenih primerih tudi nad vrednostjo v teh navodilih. Obremenitev zaradi tresljajev je mogoče podcenjevati, če se električno orodje dlje časa uporablja na določen način. Obremenitev z vibracijami poskušajte ohraniti na čim nižji stopnji. Primera ukrepov za zmanjšanje obremenitve z vibracijami sta nošenje rokavic pri uporabi orodja in omejitev delovnega časa. Ob tem je treba upoštevati vse dele obratovalnega cikla (na primer čase, ko je električno orodje izklopljeno, ter čase, v katerih je vklopljeno, vendar obratuje brez obremenitve).

Splošni varnostni napotki za električna orodja



⚠ OPOZORILO!

- ▶ Preberite vse varnostne napotke in druga navodila. Nedoslednost pri upoštevanju varnostnih napotkov in navodil lahko povzroči električni udar, požar in/ali težke telesne poškodbe.

Vse varnostne napotke in navodila shranite za prihodnjo uporabo.

Izraz »električno orodje«, ki se uporablja v varnostnih napotkih, se nanaša na električna orodja z napajanjem iz električnega omrežja (z električnim kablom) in na električna orodja z akumulatorskim napajanjem (brez električnega kabla).

1. Varstvo pri delu

- Svoje delovno območje ohranjajte čisto in dobro osvetljeno. Nered in neosvetljena delovna območja lahko privedejo do nezgod.
- Električnega orodja ne uporabljajte na območju nevarnosti eksplozije, na katerem so goreče tekočine, plini ali prah. Električna orodja ustvarjajo iskre, ki lahko povzročijo vnetje prahu ali hlapov.
- Otrokom in drugim osebam med uporabo električnega orodja ne pustite blizu. Zaradi odvratanja pozornosti lahko izgubite nadzor nad napravo.

2. Električna varnost

- Priključni vtič električnega orodja mora biti primeren za vtičnico. Vtiča ni dovoljeno spreminjati na noben način. Skupaj z zaščitno ozemljenimi električnimi orodji ne uporabljajte adapterskih vtičev. Nespremenjeni vtiči in primerne vtičnice zmanjšajo tveganje električnega udara.
- Izogibajte se telesnemu stiku z ozemljenimi površinami, kot so cevi, radiatorji, štedilniki in hladilniki. Če je vaše telo ozemljeno, obstaja povečano tveganje zaradi električnega udara.
- Električnega orodja ne izpostavljajte dežju ali vlagi. Vdor vode v električno napravo poveča tveganje električnega udara.
- Kabla ne uporabljajte za druge namene, na primer za prenašanje ali obešanje električnega orodja za kabel ali za vlečenje vtiča iz vtičnice. Kabla ne približujte virom vročine, olju, ostrim robovom ali premikajočim se delom naprave. Poškodovani ali zasukani kabli povečajo tveganje električnega udara.
- Če delate z električnim orodjem na prostem, uporabljajte samo podaljške kablov, ki jih je dovoljeno uporabljati na prostem. Uporaba podaljška kabla, primerne za uporabo na prostem, zmanjša tveganje električnega udara.
- Če uporabite električnega orodja v vlažni okolici ni mogoče preprečiti, uporabite zaščitno stikalo za okvarni tok. Uporaba zaščitnega stikala za okvarni tok zmanjša tveganje električnega udara.

3. Varnost oseb

- a) Bodite vedno pozorni, pazite, kaj počnete, dela z električnim orodjem se lotite premišljeno. Električnega orodja ne uporabljajte, ko ste utrujeni ali pod vplivom drog, alkohola ali zdravil. Že en sam trenutek nepazljivosti pri uporabi električnega orodja lahko privede do resnih telesnih poškodb.
- b) Nosite osebno zaščitno opremo in zmeraj uporabljajte tudi zaščitna očala. Uporaba osebne zaščitne opreme, kot je maska za zaščito pred prahom, nedrseči zaščitni čevlji, zaščitna čelada ali zaščita sluha, odvisno od vrste in uporabe električnega orodja zmanjša tveganje poškodb.
- c) Izogibajte se nehotenemu zagonu naprave. Prepričajte se, da je električno orodje izključeno, preden ga priključite na vir električnega toka in/ali akumulator, ga dvignete ali prenašate. Če pri prenašanju električnega orodja s prstom pritiskate na stikalo ali že vklopljeno napravo priključite na oskrbo s tokom, lahko to privede do nezgod.
- d) Pred vklopom električnega orodja odstranite nastavitvena orodja ali izvijače. Orodje ali izvijač v vrtečem se delu naprave lahko privede do telesnih poškodb.
- e) Izogibajte se neobičajni drži telesa. Poskrbite za varen položaj in vedno ohranjajte ravnotežje. Tako lahko električno orodje še posebej v nepričakovanih situacijah bolje nadzorujete.
- f) Nosite primerna oblačila. Ne nosite ohlapnih oblačil ali nakita. Lase, oblačila in rokavice imejte zunaj dosega premikajočih se delov. Premikajoči se deli lahko zagrabijo ohlapna oblačila, nakit ali lase.
- g) Če lahko vgradite priprave za sesanje ali prestrezanje prahu, se prepričajte, da so te priključene in se pravilno uporabljajo. Uporaba naprave za sesanje prahu lahko zmanjša nevarnost zaradi prahu.

4. Uporaba in ravnanje z električnim orodjem

- a) Naprave ne preobremenjujte. Za svoje delo uporabljajte zanj predvideno električno orodje. Delo s primernim električnim orodjem v navedenem območju moči je boljše in varnejše.
- b) Ne uporabljajte električnih orodij z okvarjenim stikalom. Električno orodje, ki ga ni mogoče vklopiti in izklopiti, je nevarno in ga je treba popraviti.
- c) Potegnite vtič iz vtičnice in/ali odstranite akumulatorsko baterijo, preden začnete izvajati nastavitve naprave, menjavati njene dele in preden napravo odložite. Ta previdnostni ukrep prepreči nehoteni zagon električnega orodja.
- d) Ko električnih orodij ne uporabljate, jih hranite zunaj dosega otrok. Naprave naj ne uporabljajo osebe, ki z uporabo niso seznanjene ali niso prebrale teh navodil. Električna orodja so nevarna, če jih uporabljajo neizkušene osebe.
- e) Električna orodja skrbno vzdržujte. Preverjajte, ali premični deli naprave delujejo brezhibno in niso zataknjeni, ali deli niso odlomljeni ali tako poškodovani, da je ovirano delovanje električnega orodja. Pred uporabo naprave poskrbite za popravilo poškodovanih delov. Veliko nezgod nastane zaradi slabo vzdrževanih električnih orodij.
- f) Vaša rezalna orodja naj bodo ostra in čista. Skrbno vzdrževana rezalna orodja z ostrimi rezili se manj zatikajo in so lažje vodljiva.

- g) Električno orodje, pribor, delovno orodje itd. uporabljajte v skladu s temi navodili. Pri tem upoštevajte delovne pogoje in vrsto opravila, ki ga izvajate. Uporaba električnih orodij za nepredvideno uporabo lahko privede do nevarnih situacij.

5. Servis

- a) Električno orodje dajte v popravilo samo usposobljenemu strokovnemu osebju, ki naj uporablja izključno originalne nadomestne dele. S tem zagotovite, da se ohrani varnost električnega orodja.

Varnostni napotki, specifični za brusilnike

⚠ OPOZORILO!

- Prah je lahko zaradi materialov, kot so svinčeve barve, določene vrste lesa in kovine, škodljiv za zdravje.
- Dotikanje ali vdihavanje tega prahu predstavlja nevarnost za zdravje uporabnika stroja ali oseb v bližini.
- Nosite zaščitna očala in masko za zaščito pred prahom!

Preostala tveganja:

Tudi če to električno orodje uporabljate v skladu s predpisi, vedno obstajajo tudi preostala tveganja. V povezavi s konstrukcijo in izvedbo tega električnega orodja se lahko pojavijo naslednje nevarnosti:

- a) Poškodbe pljuč, če ne uporabljate ustreznih zaščitnih dihal.
- b) Poškodbe sluha, če ne uporabljate ustreznih zaščitnih sluha.
- c) Poškodbe zdravja, nastale zaradi emisij tresljajev, če napravo uporabljate dlje časa ali je ne uporabljate in vzdržujete pravilno.

⚠ OPOZORILO!

- To električno orodje med delovanjem ustvarja elektromagnetno polje. To polje lahko pod določenimi pogoji vpliva na aktivne ali pasivne medicinske vsadke. Da zmanjšate nevarnost resnih ali smrtnih telesnih poškodb, osebam z medicinskimi vsadki svetujemo, da se pred uporabo tega stroja posvetujejo s svojim zdravnikom in proizvajalcem medicinskega vsadka.

Napotki za delo

Način dela:

Vibrirajoči pogon povzroča tresljaje orodja do 21.000 krat na minuto v obe smeri. To omogoča precizno delo tudi na zelo omejenih mestih.

Žaganje/rezanje:

- Uporabljajte samo nepoškodovane, brezhibne žagine liste. Upognjeni, topi ali kako drugače poškodovani žagini listi bi se lahko zlomili.
- Pri žaganju lahkih gradbenih materialov upoštevajte zakonske predpise in priporočila proizvajalcev materialov.
- Obdelovati je dovoljeno le mehke materiale kot les, mavčni karton ipd. v postopku potopnega žaganja!

Brušenje:

- Pazite na enakomeren tlak pritiskanja, da podaljšate življenjsko dobo brusnega papirja.

Montaža

Sesanje prahu/opilkov

Obdelava materiala z vsebnostjo azbesta ni dovoljena. Azbest velja za raketovno snov.

⚠ OPOZORILO! NEVARNOST POŽARA!

- Pri delu z električnimi napravami, ki imajo pripravo za sesanje za priključitev na sesalnik za prah, obstaja nevarnost požara! Pri neugodnih pogojih, npr. pri brušenju kovinskih ostankov v lesu, se lesni prah v vrečki s prahom lahko samodejno vname. To se lahko zgodi še posebej takrat, ko je lesni prah pomešan z ostanki laka ali drugimi kemičnimi snovmi in je brušeni material po daljšem delu vroč. Zato se nujno izogibajte pregrevanju materiala, ki ga brusite, in naprave. Pred odmori pri delu vedno izpraznite vrečko za prah sesalnika za prah.

Nosite masko za zaščito pred prahom!

- Vedno uporabljajte pripravo za sesanje prahu.
- Poskrbite za dobro prezračevanje delovnega mesta.
- Upoštevajte predpise, ki v vaši državi veljajo za materiale za obdelavo.

Priključitev sesalnika za prah

- ♦ Potisnite skupaj oba sestavna dela, sesalni kanal **7** in obročni priključek **10** skupaj. Namestite nastavek za sesanje prahu **5** na napravo. Nastavek pritrdite, tako da pritrditev ohišja **6** zataknete v zarezo.
- ♦ Potisnite gibko cev primerne naprave za sesanje prahu (npr. sesalnika za prah za delavnice) na adapter za tuj sesalnik.

Izbira orodja

NAPOTEK

- Nastavek za orodje s preprosto menjavo orodja je primeren za običajni pribor.

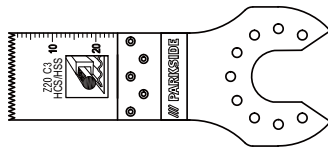

Potopni žagin list (20 mm) Z20 C3 **14**

Materiali:

pločevina in cevi do 3 mm iz aluminija, bakra

Uporaba:

rezanje in krajšanje cevi in pločevine

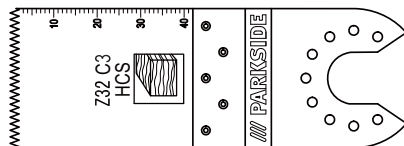

Potopni žagin list (32 mm) Z32 C3 **13**

Materiali:

les, umetne snovi, mavec in drugi mehki materiali

Uporaba:

- rezanje in potopno žaganje
- žaganje ob robovih, tudi na težko dostopnih območjih

Primer: žaganje odprtin v lahkih stenah

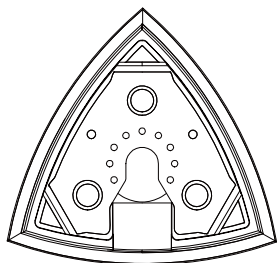

Brusilna plošča **15**

Materiali:

les, kovine (brusni papir je del obsega dobave), barve*, kamen*

*odvisno od brusnega papirja

Uporaba:

brušenje ob robovih in na težko dostopnih območjih

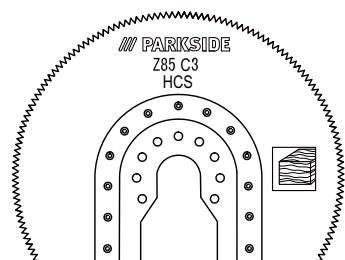

Segmentni žagin list Z85 C3 **12**

Material:

les

Uporaba:

- rezanje in potopno žaganje
- žaganje ob robovih, tudi na težko dostopnih območjih

Primer: obdelava parketa idr. talnih oblog, tudi s potopnimi rezi

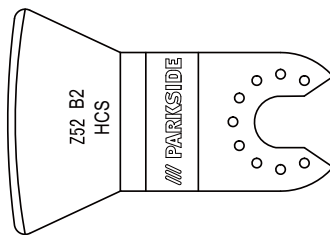

Strgalno rezilo Z52 B2 **11**

Materiali:

ostanki malte/betona, lepilo za ploščice/preprogo, ostanki barv/silikona

Uporaba:

- odstranjevanje ostankov materialov, na primer lepila za ploščice, pri zamenjavi poškodovanih ploščic

Menjava orodja

NAPOTEK

- ▶ Če želite uporabljati pripravo za sesanje prahu, jo morate priključiti pred montažo orodja za delo (gl. poglavje »Priključitev sesalnika za prah«).

⚠ OPOZORILO! NEVARNOST TELESNIH POŠKODB!

- Pred vsimi deli na električnem orodju električni vtič potegnite iz vtičnice.
- **Preverite trdno prileganje nameščenega orodja.** Orodja, ki so nameščena napačno ali niso varno pritrjena, se lahko med delovanjem naprave ločijo od nje in vas poškodujejo.
- Po potrebi že nameščeno orodje odstranite. V ta namen ročico za sprostitev orodja **1** preklpite navzgor.
- Namestite orodje (npr. potopni žagin list **12**) na sprejemni nastavek za orodje.

NAPOTEK

- ▶ Orodja lahko na sprejemni nastavek za orodje namestite v poljubnem položaju pritrditve.
- Orodje znova pritrdite, tako da ročico za sprostitvev orodja **1** znova potisnete navzdol.

Namestitev brusnega papirja na brusilno ploščo**Namestitev:**

- ◆ Brusni papir **16** lahko na brusilno ploščo **15** namestite s pomočjo sprijemalne zapore.

NAPOTEK

- ▶ Pred pritrditvijo novega brusnega papirja **16** odstranite prah in umazanijo z brusilne plošče **15**.
- ▶ Pazite na to, da so luknje za sesanje prahu brusnega papirja in brusilne plošče nameščene ena nad drugo.

Odstranitev:

- ◆ Brusni papir enostavno potegnite z brusilne plošče **15**.

Začetek uporabe**Vklop/izklop****Vklop:**

- ◆ Za vklop naprave potisnite stikalo za vklop/izklop **2** naprej.

Izklop:

- ◆ Za izklop naprave potisnite stikalo za vklop/izklop **2** nazaj.

Izbira števila vibracij

- ◆ S kolescem za izbiro števila vibracij **3** izberite potrebno število vibracij.
Stopnja 1: nizko število vibracij
Stopnja 6: visoko število vibracij

NAPOTEK

- ▶ Potrebno število vibracij je odvisno od materiala in pogojev za delo ter se ga da ugotoviti s praktičnim preizkusom.

Vzdrževanje in čiščenje

OPOZORILO! NEVARNOST TELESNIH POŠKODB! Pred vsemi deli na električnem orodju električni vtič potegnite iz vtičnice.

- Za čiščenje naprave ne uporabljajte ostrih predmetov. V notranjost naprave ne smejo vdreti tekočine. Drugače se naprava lahko poškoduje.
- Napravo redno čistite, najbolje zmeraj takoj po zaključku dela.
- Ohišje očistite s suho krpo – nikakor pa ne uporabljajte bencina, topil ali čistil, ki bi poškodovala umetno snov.
- Za temeljito čiščenje naprave potrebujete sesalnik za prah.
- Prezračevalne odprtine morajo biti zmeraj proste.
- Prilepljeni prah od brušenja odstranite s čopičem.

NAPOTEK

- ▶ Nenavedene nadomestne dele (npr. oglene ščetke, stikala ali nadomestne baterije) lahko naročite pri našem telefonskem servisu.

Servis

OPOZORILO!

- ▶ Naprave dajte v popravilo samo servisni službi ali strokovnjaku za elektrotehniko, ki naj uporablja le originalne nadomestne dele. S tem zagotovite, da se ohrani varnost naprave.
- ▶ Zamenjavo vtiča ali priključnega voda zmeraj prepustite proizvajalcu naprave ali njegovi servisni službi. S tem zagotovite, da se ohrani varnost naprave.

Proizvajalec

KOMPERNASS HANDELS GMBH

BURGSTRASSE 21

DE-44867 BOCHUM

NEMČIJA

www.kompernass.com

Pooblaščeni serviser

Servis Slovenija

Tel.: 080080917

E-Mail: kompernass@lidl.si

IAN 290752

Garancijski list

1. S tem garancijskim listom Kompernass Handels GmbH jamčimo, da bo izdelek v garancijskem roku ob normalni in pravilni uporabi brezhibno deloval in se zavezuje, da bomo ob izpolnjenih spodaj navedenih pogojih odpravili morebitne pomanjkljivosti in okvare zaradi napak v materialu ali izdelavi oziroma po svoji presoji izdelek zamenjali ali vrnili kupnino.
2. Garancija je veljavna na ozemlju Republike Slovenije.
3. Garancijski rok za proizvod je 3 leta od datuma izročitve blaga. Datum izročitve blaga je razviden iz računa.

4. Kupec je dolžan okvaro javiti pooblaščenemu servisu oziroma se informirati o nadaljnjih postopkih na zgoraj navedeni telefonski številki. Svetujemo vam, da pred tem natančno preberete navodila o sestavi in uporabi izdelka.
5. Kupec je dolžan pooblaščenemu servisu predložiti garancijski list in račun, kot potrdilo in dokazilo o nakupu ter dnevu izročitve blaga.
6. V primeru, da proizvod popravlja nepooblaščen servis ali oseba, kupec ne more uveljavljati zahtevkov iz te garancije.
7. Vzroki za okvaro oziroma nedelovanje izdelka morajo biti lastnosti stvari same in ne vzroki, ki so zunaj proizvajalčeve oziroma prodajalčeve sfere. Kupec ne more uveljavljati zahtevkov iz te garancije, če se ni držal priloženih navodil za sestavo in uporabo izdelka ali če je izdelek kakorkoli spremenjen ali nepravilno vzdrževan.
8. Jamčimo servisiranje in rezervne dele za minimalno dobo, ki je zahtevana s strani zakonodaje.
9. Obrabni deli oz. potrošni material so izvzeti iz garancije.
10. Vsi potrebni podatki za uveljavljanje garancije se nahajajo na dveh ločenih dokumentih (garancijski list, račun).
11. Ta garancija proizvajalca ne izključuje pravic potrošnika, ki izhajajo iz odgovornosti prodajalca za napake na blagu.

Prodajalec:

Lidl Slovenija d.o.o. k.d., Pod lipami 1, SI-1218 Komenda

Odstranjevanje med odpadke



Embalaza je iz okolju prijaznih materialov in jo lahko oddate na lokalnih zbirališčih reciklažnih odpadkov.



Električnih orodij ne zavržite med gospodinjne odpadke!

V skladu z evropsko direktivo 2012/19/EU je treba rabljena električna orodja zbirati ločeno in jih oddati za ekološko primerno predelavo.

Prevod izvirne izjave o skladnosti

Podjetje KOMPERNASS HANDELS GMBH in odgovorna oseba za dokumentacijo: gospod Semi Uguzlu, BURGSTR. 21, DE - 44867 BOCHUM, NEMČIJA, izjavljamo, da je ta izdelek skladen z naslednjimi standardi, normativnimi dokumenti in direktivami ES:

**Direktiva o strojih
(2006/42/EC)**

**Direktiva o elektromagnetni združljivosti
(2014/30/EU)**

**Direktiva RoHS
(2011/65/EU)***

* Za izdajo te izjave o skladnosti je odgovoren izključno proizvajalec. Zgoraj opisani predmet izjave izpolnjuje predpise Direktive 2011/65/EU Evropskega parlamenta in Sveta z dne 8. junija 2011 o omejeni uporabi določenih nevarnih snovi v elektronski in električni opremi.

Uporabljeni harmonizirani standardi:

EN 60745-1:2009+A11

EN 60745-2-4:2009+A11

EN 55014-1:2006+A1+A2

EN 55014-2:2015

EN 61000-3-2:2014

EN 61000-3-3:2013

Tip/oznaka naprave:

Multifunkcijsko orodje PMFW 310 D2

Leto izdelave: 08-2017

Serijska številka: IAN 290752

Bochum, 28. 8. 2017



Semi Uguzlu

- vodja kakovosti -

Pridržujemo si pravico do tehničnih sprememb zaradi razvoja.

Obsah

Úvod	24
Použití v souladu s určením	24
Vybavení	24
Rozsah dodávky	24
Technické údaje	24
Obecné bezpečnostní pokyny pro elektrická nářadí	25
1. Bezpečnost na pracovišti	25
2. Elektrická bezpečnost	25
3. Bezpečnost osob	26
4. Použití elektrického nářadí a nakládání s ním	26
5. Servis	27
Bezpečnostní pokyny specifické pro brusky	27
Pracovní pokyny	27
Montáž	28
Odsávání prachu / třísek	28
Připojení odsávání prachu	28
Výběr výměnného nástroje	28
Výměna výměnného nástroje	29
Nasazení brusného listu na brusnou desku	30
Uvedení do provozu	30
Zapnutí / vypnutí	30
Předvolba počtu kmitů	30
Údržba a čištění	30
Záruka společnosti Kompernass Handels GmbH	31
Servis	31
Dovozce	32
Likvidace	32
Překlad originálu prohlášení o shodě	32

UNIVERZÁLNÍ NÁŘADÍ PMFW 310 D2

Úvod

Blahopřejeme Vám k zakoupení Vašeho nového přístroje. Rozhodli jste se pro vysoce kvalitní výrobek. Návod k obsluze je součástí tohoto výrobku.

Obsahuje důležité informace o bezpečnosti, použití a likvidaci. Před použitím výrobku se seznamte se všemi provozními a bezpečnostními pokyny. Výrobek používejte pouze předepsaným způsobem a pro uvedené oblasti použití. Při předávání výrobku třetím osobám předejte spolu s ním i tyto podklady.

Použití v souladu s určením

Přístroj je určen pro řezání, dělení a broušení. Obzvláště s ním můžete opracovávat následující materiály: Dřevo, plast, sádrokartonové prvky, lehké a barevné kovy, upevňovací prvky (např. hřebíky, šrouby) a obkládačky. Je zejména vhodný pro práci blízko k okraji a v rovině. Jakékoli jiné použití nebo úprava přístroje jsou považovány za použití v rozporu s určením a představuje závažné nebezpečí zranění. Za škody vzniklé při použití v rozporu s určením, neneseme odpovědnost. Přístroj není určen pro podnikatelské účely.

Vybavení

- 1 páčka k odblokování nástroje
- 2 vypínač
- 3 stavěcí kolečko předvolby počtu kmitů
- 4 síťový kabel
- 5 odsávání prachu (3dílné)
- 6 upevnění krytu
- 7 odsávací kanál
- 8 větrací štěrbiny
- 9 upínací šroub
- 10 kruhová přípojka
- 11 škrabák 52 mm
- 12 segmentový pilový list 85 mm
- 13 HCS ponorný pilový list 32 mm
- 14 HCS/HSS ponorný pilový list 20 mm
- 15 brusná deska
- 16 brusné listy

Rozsah dodávky

- 1 univerzální nářadí PMFW 310 D2
- 1 ponorný pilový list (20 mm) Z20 C3
- 1 ponorný pilový list (32 mm) Z32 C3
- 1 brusná deska
- 1 segmentový pilový list Z85 C3
- 1 škrabák Z52 B2
- 18 brusných listů
- 1 odsávání prachu (3dílné)
- 1 přenosný kufrík
- 1 návod k obsluze

Technické údaje

Domezovací příkon:	310 W
Domezovací napětí:	230 V~, 50 Hz (střídavý proud)
Domezovací volnoběžné otáčky:	n_0 15000 - 21000 min ⁻¹
Třída ochrany:	II/□ (dvojí izolace)

Hodnota emise hluku:

Měřená hodnota hluku zjištěna podle EN 60745. Typická hladina hluku elektrického nářadí s hodnocením A je:

Emise hluku:

Akustická hladina L_{pA} :	81	dB(A)
Nejistota K_{pA} :	3	dB
Hladina akustického výkonu L_{WA} :	92	dB(A)
Nejistota K_{WA} :	3	dB

Používejte ochranu sluchu!

Celková hodnota vibrací:

Celkové hodnoty vibrací (součet vektorů tří směrů) zjištěny v souladu s EN 60745:

Hodnota emise vibrací $a_h = 9,0 \text{ m/s}^2$
Nejistota $K = 1,5 \text{ m/s}^2$

UPOZORNĚNÍ

- ▶ Hladina vibrací uvedená v tomto návodu byla měřena v souladu se standardizovanou metodou měření a lze ji použít ke srovnání přístrojů. Uvedenou hodnotu emise vibrací lze rovněž použít k předběžnému posouzení expozice

⚠ VÝSTRAHA!

- ▶ Hladina vibrací se mění v závislosti na použití elektrického nářadí a může být v některých případech vyšší než hodnota uvedená v tomto návodu. Pokud se elektrické nářadí užívá takovým způsobem pravidelně, mohlo by být zatížení vibracemi podceněno. Snažte se udržovat zatížení vibracemi co nejnižší. Příklady opatření na snížení zatížení vibracemi je použití rukavic při práci s nářadím a omezení doby práce s nářadím. Přitom se musí zohlednit všechny části provozního cyklu (například časy, kdy je elektrické nářadí vypnuté a časy, kdy je sice zapnuté, ale běží bez zatížení).

Obecné bezpečnostní pokyny pro elektrická nářadí



⚠ VÝSTRAHA!

- ▶ Přečtěte si veškerá bezpečnostní upozornění a pokyny. Nedbalost při dodržování bezpečnostních upozornění a pokynů může vést k úrazu elektrickým proudem, k požáru a/ nebo těžkým zraněním.

Veškerá bezpečnostní upozornění a pokyny uschovejte pro budoucí použití.

Pojem „elektrické nářadí“ užívaný v bezpečnostních pokynech se vztahuje na elektrické nářadí napájené ze sítě (síťovým kabelem) a elektrické nářadí napájené akumulátorem (bez síťového kabelu).

1. Bezpečnost na pracovišti

- Svůj pracovní prostor udržujte v čistotě a dobře osvětlený. Nepořádek a neosvětlený pracovní prostor mohou vést k úrazům.
- S elektrickým nářadím nepracujte v prostředí ohroženém výbuchem, ve kterém se nachází hořlavé kapaliny, plyny nebo prachy. Elektrické nářadí vytváří jiskry, od nichž se může vznítit prach nebo výpary.
- Nedovolte dětem ani jiným osobám, aby se přibližovaly k elektrickému nářadí v době, kdy jej používáte. V případě odvedení pozornosti můžete ztratit kontrolu nad přístrojem.

2. Elektrická bezpečnost

- Síťová zástrčka elektrického nářadí musí odpovídat zásuvce. Zástrčka se nesmí žádným způsobem pozměňovat. Nepoužívejte adaptérové zástrčky v kombinaci s uzemněným elektrickým nářadím. Nepozměněné zástrčky a jím odpovídající zásuvky snižují riziko úrazu elektrickým proudem.
- Zabraňte kontaktu těla s uzemněnými předměty jako jsou trubky, topení, sporáky a chladničky. Je-li vaše tělo uzemněné, hrozí zvýšené riziko úrazu elektrickým proudem.
- Elektrické nářadí chraňte před deštěm a vlhkostí. Vniknutím vody do elektrického přístroje se zvyšuje riziko úrazu elektrickým proudem.
- Nepoužívejte kabel v rozporu s jeho určením pro přenášení či zavěšování elektrického nářadí nebo k vytažování zástrčky ze zásuvky. Udržujte kabel v dostatečné vzdálenosti od zdrojů vysoké teploty, oleje, ostrých hran nebo pohyblivých částí přístroje. Poškozené nebo zapletené kabely zvyšují riziko úrazu elektrickým proudem.
- Pokud pracujete s elektrickým nářadím venku, používejte pouze takové prodlužovací kabely, jež jsou schváleny i pro venkovní použití. Používáním prodlužovacího kabelu vhodného pro venkovní použití se snižuje riziko úrazu elektrickým proudem.

- f) Pokud nelze zabránit provozu elektrického nářadí ve vlhkém prostředí, používejte proudový chránič. Použitím ochranného spínače chybného proudu se snižuje riziko úrazu elektrickým proudem.

3. Bezpečnost osob

- a) Buďte stále pozorní, sledujte, co děláte a k práci s elektrickým nářadím přistupujte s rozumem. Elektrické nářadí nepoužívejte, jste-li unavení nebo pod vlivem drog, alkoholu či léků. Jediný okamžik nepozornosti při používání elektrického nářadí může způsobit vážná zranění.
- b) Noste osobní ochranné prostředky a vždy i ochranné brýle. Nošením osobních ochranných prostředků jako je ochranná maska proti prachu, protiskluzová bezpečnostní obuv, ochranná přilba nebo ochrana sluchu, a to v závislosti na druhu a použití elektrického nářadí, se snižuje riziko zranění.
- c) Zabraňte neúmyslnému uvedení přístroje do provozu. Než elektrické nářadí zapojíte do elektrické sítě a/nebo připojíte akumulátor nebo než nářadí zvednete či přenesete se ujistěte se, že je vypnuté. Pokud máte při přenášení elektrického nářadí prst na vypínači, nebo pokud do sítě zapojíte již zapnutý přístroj, může dojít k úrazu.
- d) Předtím, než elektrické nářadí zapnete, odstraňte nastavovací nástroje nebo šroubováky. Pokud se nástroj nebo šroubovák nacházejí v otáčející se části přístroje, může to vést ke zraněním.
- e) Vyhýbejte se nepřírozenému držení těla. Zajistěte si bezpečnou stabilitu a neustále udržujte rovnováhu. Tak dokážete elektrické nářadí v neočekávaných situacích lépe kontrolovat.
- f) Noste vhodný oděv. Nenoste volné oblečení ani šperky. Vlasy, oděv a rukavice udržujte v bezpečné vzdálenosti od pohyblivých částí. Volný a nepřiléhavý oděv, šperky nebo dlouhé vlasy mohou být pohyblivými částmi zachyceny.

- g) Pokud lze namontovat zařízení pro odsávání a zachytávání prachu, ujistěte se, zda jsou připojena a správně použita. Použitím odsávání prachu se může snížit ohrožení prachem.

4. Použití elektrického nářadí a nakládání s ním

- a) Přístroj nepřetěžujte. Pro svou práci používejte elektrické nářadí vhodné k danému účelu. S vhodným elektrickým nářadím se vám bude v uvedeném výkonovém rozsahu pracovat lépe a bezpečněji.
- b) Nepoužívejte elektrické nářadí, jehož vypínač je vadný. Elektrické nářadí, které se již nedá zapnout nebo vypnout, představuje nebezpečí a musí se opravit.
- c) Před nastavováním nářadí, výměnou dílů příslušenství nebo odložením nářadí vytáhněte zástrčku ze zásuvky a/nebo vyjměte akumulátor. Toto bezpečnostní opatření zabraňuje neúmyslnému spuštění elektrického nářadí.
- d) Nepoužívané elektrické nářadí udržujte mimo dosah dětí. Nedovolte používat přístroj osobám, které s ním nejsou obeznámeny nebo které nečetly tento návod. Elektrické nářadí je nebezpečné, manipulují-li s ním nezkušené osoby.
- e) Údržbu elektrického nářadí vykonávejte pečlivě. Zkontrolujte, zda jsou v pořádku pohyblivé části přístroje a zda jim není bráněno v pohybu, zda nejsou některé součásti rozbité nebo natolik poškozené, že je funkčnost elektrického nářadí omezena. Poškozené části přístroje nechte před jeho použitím opravit. Řada úrazů má svou příčinu ve špatné údržbě elektrického nářadí.
- f) Řezné nástroje udržujte v ostrém a čistém stavu. Pečlivě udržované řezné nástroje s ostrými řeznými hranami se méně zasekávají a snáze se vedou.

- g) Elektrické nářadí, příslušenství, výměnné nástroje atd. používejte dle těchto pokynů. Zohledněte přítom pracovní podmínky a vykonávanou činnost. Použití elektrického nářadí k jiným než určeným účelům může vést ke vzniku nebezpečných situací.

5. Servis

- a) Nechte své elektrické nářadí opravovat pouze kvalifikovanými odborníky a používejte jen originální náhradní díly. Tím zajistíte, že zůstane zachována bezpečnost elektrického nářadí.

Bezpečnostní pokyny specifické pro brusky

VÝSTRAHA!

- Prach z materiálů jako z olovnatého nátěru, některých druhů dřeva a kovu, může být zdraví škodlivý.
- Kontakt s tímto prachem nebo jeho vdechnutí představuje ohrožení zdraví pro obsluhující osobu a i pro osoby, které se zdržují poblíž.
- Používejte ochranné brýle a ochrannou masku proti prachu!

Zbytková rizika:

I když tento elektrický nástroj správně obsluhujete, vždy zůstanou zbytková rizika. Následující nebezpečí mohou vzniknout v souvislosti s konstrukcí a provedením tohoto elektrického nářadí:

- a) poškození plic, pokud není nošena správná ochrana dýchacích cest.
- b) poruchy sluchu, pokud se nenosí vhodná ochrana sluchu.
- c) újmy na zdraví v důsledku emisí vibrace, pokud se přístroj používá delší dobu nebo není řádně provozován a udržován.

VÝSTRAHA!

- Tento elektrický nástroj vytváří během provozu elektromagnetické pole. Toto pole za určitých okolností může ovlivnit aktivní nebo pasivní lékařské implantáty. Ke snížení rizika vážných či smrtelných poranění doporučujeme osobám s lékařskými implantáty poradit se svým lékařem a výrobcem lékařských implantátů ještě před obsluhou stroje.

Pracovní pokyny

Pracovní princip:

Prostřednictvím oscilačního pohonu osciluje vestavěný nástroj až 21000 krát za minutu sem a tam. To umožňuje přesnou práci ve stísněných prostorech.

Řezání / dělení:

- Používejte pouze nepoškozené pilové listy, které nevykazují žádné vady. Ohnuté, tupé nebo jinak poškozené pilové listy mohou prasknout.
- Při řezání lehkých stavebních materiálů dodržujte zákonná ustanovení a doporučení výrobce materiálu.
- Metodou ponorného řezání se smí opracovávat pouze měkké materiály, jako je dřevo, sádrokarton apod.!

Broušení:

- Dbejte na rovnoměrný přítlak, čímž zvýšíte životnost brusných listů.

Montáž

Odsávání prachu / třísek

Materiál obsahující azbest se nesmí opracovávat. Azbest je rakovinotvorný.

⚠ VÝSTRAHA! NEBEZPEČÍ POŽÁRU!

- Při práci s elektrickými nástroji, které mohou být připojeny přes zařízení pro odsávání prachu s vysavačem, hrozí nebezpečí vzniku požáru! Za nepříznivých podmínek, např. při broušení zbytků kovu ve dřevě, se může dřevěný prach v sáčku na prach samovznítit. To se může stát zejména tehdy, je-li dřevěný prach smíchan se zbytky laku nebo jinými chemickými látkami a je-li broušený materiál horký po dlouhém opracovávání. Proto bezpodmínečně zabraňte přehřívání broušeného materiálu a přístroje. Před pracovními přestávkami vždy vyprázdněte nádobu na prach vysavače.

Noste ochrannou masku proti prachu!

- Vždy používejte odsávání prachu.
- Zajistěte dobrý větrání pracoviště.
- Pro zpracovávané materiály dodržujte předpisy platné ve vaší zemi.

Připojení odsávání prachu

- ◆ Spojte součásti odsávacího kanálu **7** a kruhové přípojky **10**. Odsávání prachu **5** nasadte na přístroj. Toto upevněte zaháknutím upevnění krytu **6** do vrubu.
- ◆ Nasuňte hadici schváleného odsávacího prachu (např. dílenského vysavače) na adaptér pro externí odsávání.

Výběr výměnného nástroje

UPOZORNĚNÍ

- ▶ Upnutí nástroje se snadnou výměnou nástrojů je vhodné pro běžné příslušenství.

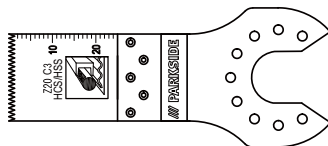

Ponorný pilový list (20 mm) Z20 C3 **14**

Materiály:

plechy a trubky až do 3 mm z hliníku, mědi

Použití:

Odřezání a zkrácení trubek a plechů.

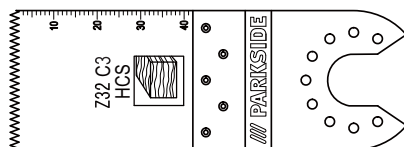

Ponorný pilový list (32 mm) Z32 C3 **13**

Materiály:

dřevo, plast, sádry a jiné měkké materiály

Použití:

- oddělovací a ponorné řezy
- řezání blízko okrajů, a to i v těžko přístupných místech

Příklad: Řezání drážek do stěn lehkých konstrukcí.

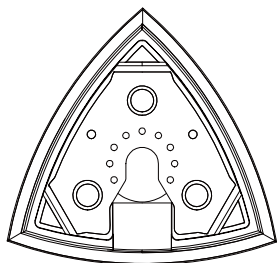

Brusná deska **15**

Materiály:

Dřevo, kov (brusné listy jsou součástí rozsahu dodávky), barva*, kamenivo*
 *v závislosti na brusném listu

Použití:

Broušení hran a těžko přístupných míst.

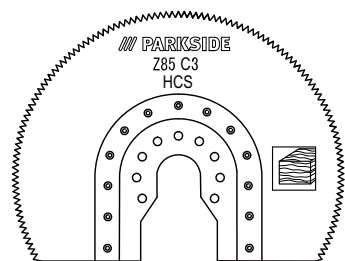

Segmentový pilový list Z85 C3 **12**

Materiál:

Dřevo

Použití:

- oddělovací a ponorné řezy
- řezání blízko okrajů, a to i v těžko přístupných místech

Příklad: Zpracování parket apod. podlahových krytin, i s ponornými řezy.

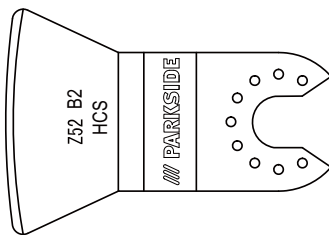

Škrabák Z52 B2 **11**

Materiály:

Zbytky malty / betonu, lepidla na dlaždice / koberce, zbytky barvy / silikonu

Použití:

- Odstranění zbytků materiálu, například lepidla na obkládačky při výměně poškozených obkládaček.

Výměna výměnného nástroje

UPOZORNĚNÍ

- ▶ Chcete-li použít odsávání prachu, musíte ho připojit před montáží nebo změnou výměnného nástroje (viz kapitola „Připojení odsávání prachu“).

⚠ VÝSTRAHA! NEBEZPEČÍ ZRANĚNÍ!

- Před všemi pracemi na elektrickém přístroji vytáhněte síťovou zástrčku ze zásuvky.
- **Zkontrolujte upevnění výměnného nástroje.** Nesprávně nebo nebezpečně upevněné výměnné nástroje se mohou uvolnit během provozu a zranit Vás.
- Případně sejměte již namontovaný vestavěný nástroj. K tomu účelu vyklopte páčku k odblokování přístroje **1** nahoru.
- Nasad'te vestavěný nástroj (např. ponorný pilový list **13**) do upnutí nástroje.

UPOZORNĚNÍ

- ▶ Výměnné nástroje můžete do upnutí nástroje nasazovat v jakýchkoliv rastrových polohách.

- Upevněte výměnný nástroj opětovným zatlačením páčky k odblokování nástroje ① směrem dolů.

Nasazení brusného listu na brusnou desku

Přípevnění:

- ◆ Brusný list 15 můžete na brusnou desku 15 připevnit pomocí suchého zipu.

UPOZORNĚNÍ

- ▶ Před upevněním nového brusného listu 15 odstraňte prach a nečistoty z brusné desky 15.
- ▶ Dbejte na to, aby se otvory pro odsávání prachu z brusného listu a brusné desky překrývaly.

Sejmutí:

- ◆ Brusný list z brusné desky 15 jednoduše stáhněte.

Uvedení do provozu

Zapnutí / vypnutí

Zapnutí:

- ◆ Pro zapnutí přístroje posuňte vypínač 2 dopředu.

Vypnutí:

- ◆ Pro vypnutí přístroje posuňte vypínač 2 dozadu.

Předvolba počtu kmitů

- ◆ Stavěcím kolečkem předvolby počtu kmitů 3 zvolte potřebný počet kmitů.
Stupeň 1: nízký počet kmitů
Stupeň 6: vysoký počet kmitů

UPOZORNĚNÍ

- ▶ Potřebný počet kmitů závisí na materiálu a na pracovních podmínkách a lze jej zjistit praktickým pokusem.

Údržba a čištění



VÝSTRAHA! NEBEZPEČÍ ZRANĚNÍ!

Před všemi pracemi na elektrickém přístroji vytáhněte síťovou zástrčku ze zásuvky.

- K čištění přístroje nepoužívejte ostré předměty. Dovnitř přístroje nesmí vniknout žádná tekutina. Jinak by mohlo dojít k poškození přístroje.
- Čistěte přístroj pravidelně, nejlépe ihned po ukončení práce.
- Plášť přístroje čistěte suchým hadrem – v žádném případě nepoužívejte benzin, rozpouštědla nebo čisticí prostředky, které mohou poškodit plasty.
- K důkladnému vyčištění přístroje je zapotřebí vysavač.
- Větrací otvory musí být vždy volné.
- Ulpívající brusný prach odstraňte štětcem.

UPOZORNĚNÍ

- ▶ Neuvedené náhradní díly (jako např. uhlíkové kartáče, spínače a náhradní akumulátor) můžete objednat přes naši servisní a poradenskou linku.

Záruka společnosti Kompernass Handels GmbH

Vážená zákaznice, vážený zákazníku,

na tento přístroj získáváte záruku v trvání 3 let od data zakoupení. V případě závad tohoto výrobku máte zákonná práva vůči prodejci výrobku. Tato zákonná práva nejsou omezena naší níže uvedenou zárukou.

Záruční podmínky

Záruční doba začíná plynout dnem nákupu. Dobře uschovejte originál pokladního listku. Tento doklad je potřebný jako důkaz o koupi.

Pokud do tří let od data zakoupení tohoto výrobku dojde k vadě materiálu nebo výrobní závadě, pak Vám podle našeho uvážení výrobek zdarma opravíme nebo vyměníme. Předpokladem této záruky je, že bude během tříleté lhůty předložen vadný přístroj a doklad o koupi (pokladní lístek) a stručně se popíše v čem závada spočívá a kdy se vyskytla.

Vztahuje-li se na závadu naše záruka, obdržíte zpět buď opravený nebo nový produkt. Opravou nebo výměnou výrobku nezačne plynout nová záruční doba.

Záruční doba a zákonné nároky vyplyvající ze závad

Záručním plněním se záruční doba neprodlužuje.

To platí i pro vyměněné a opravené součásti.

Poškození nebo vady vyskytující se případně již při nákupu se musí oznámit ihned po vybalení. Po uplynutí záruční doby podléhají veškeré opravy zpoplatnění.

Rozsah záruky

Přístroj byl vyroben pečlivě podle přísných směrnic kvality a před expedicí byl svědomitě vyzkoušen.

Záruka se vztahuje na materiállové nebo výrobní vady. Tato záruka se nevztahuje na součásti produktu, které jsou vystaveny normálnímu opotřebení, a proto je lze považovat za opotřebovatelné díly nebo za poškození křehkých součástí jako jsou např. spínače, akumulátory, formy na pečení nebo části, které jsou vyrobeny ze skla.

Tato záruka zaniká, pokud je výrobek poškozen, nebyl řádně používán nebo udržován. Pro zajištění

správného používání výrobku se musí přesně dodržovat všechny pokyny uvedené v návodu k obsluze. Účelům použití a úkonům, které se v návodu k obsluze nedoporučují nebo se před nimi varuje, je třeba se bezpodmínečně vyhnout.

Výrobek je určen pouze pro soukromé účely a ne pro komerční použití. Při nesprávném a neodborném používání, při použití násilí a při zásazích, které nebyly provedeny našimi autorizovanými servisními provozovny, záruční nároky zanikají.

Výřízení v případě záruky

Pro zajištění rychlého Vaší žádosti postupujte podle následujících pokynů:

- Pro všechny dotazy mějte připraven pokladní lístek a číslo výrobku (např. IAN 12345) jako doklad o koupi.
- Číslo výrobku naleznete na typovém štítku, rytině, na titulní straně svého návodu (vlevo dole) nebo jako nálepkou na zadní nebo spodní straně.
- Pokud by se měly vyskytovat funkční vady nebo jiné závady, kontaktujte nejprve níže uvedené servisní oddělení **telefonicky** nebo **e-mailem**.
- Výrobek, zaevidovaný jako vadný výrobek pak můžete při přiložení dokladu o nákupu (pokladní lístek) a při uvedení, v čem spočívá vada a kdy k ní došlo, poslat výrobek pro Vás bez poštovního na adresu, kterou Vám oznámí servis.



Na webových stránkách www.lidl-service.com si můžete stáhnout tyto a mnoho dalších příruček, videí o výrobku a software.

Servis

VÝSTRAHA!

- ▶ **Nechte své přístroje opravit v servisní dílně nebo odborným elektrikářem a pouze za použití originálních náhradních dílů.** Tím se zajistí, že zůstane zachována bezpečnost přístroje.
- ▶ **Výměnu zástrčky nebo síťového kabelu svěřte vždy výrobcí přístroje nebo jeho zákaznickému servisu.** Tím se zajistí, že zůstane zachována bezpečnost přístroje.

**Servis Česko**

Tel.: 800143873

E-Mail: kompennass@lidl.cz

IAN 290752

Dovozce

Dbejte prosím na to, že následující adresa není adresou servisu. Kontaktujte nejprve uvedený servis.

KOMPENASS HANDELS GMBH

BURGSTRASSE 21

DE-44867 BOCHUM

NĚMECKO

www.kompennass.com

Likvidace



Obal se skládá z ekologických materiálů, které lze zlikvidovat v komunálních sběrných recyklačních dvorech.



Nevyhazujte elektrická nářadí do domovního odpadu!

V souladu s evropskou směrnicí č. 2012/19/EU musí být opotřebovaná elektrická nářadí shromážděná odděleně a odevzdána k ekologické recyklaci.

Překlad originálu prohlášení o shodě

My, KOMPENASS HANDELS GMBH, osoba odpovědná za dokumentaci: pan Semi Uguzlu, BURGSTR. 21, DE - 44867 BOCHUM, DEUTSCHLAND/NĚMECKO, prohlašujeme, že tento výrobek je ve shodě s následujícími normami, normativními dokumenty a směrnicemi ES:

Směrnice o strojních zařízeních (2006 / 42 / EC)

Směrnice o elektromagnetické kompatibilitě (2014 / 30 / EU)

Směrnice o omezení používání nebezpečných látek (RoHS) (2011 / 65 / EU)*

* Výhradní odpovědnost za vystavení tohoto prohlášení o shodě nese výrobce. Výše popsaný předmět prohlášení je v souladu s předpisy směrnice č. 2011/65/EU Evropského parlamentu a Rady ze dne 8. června 2011 o omezení používání určitých nebezpečných látek v elektrických a elektronických zařízeních.

Použité harmonizované normy:

EN 60745-1:2009+A11

EN 60745-2-4:2009+A11

EN 55014-1:2006+A1+A2

EN 55014-2:2015

EN 61000-3-2:2014

EN 61000-3-3:2013

Typ / označení zařízení:

Univerzální nářadí PMFW 310 D2

Rok výroby: 08-2017

Sériové číslo: IAN 290752

Bochum, 28.08.2017

Semi Uguzlu

- manažer kvality -

Technické změny ve smyslu dalšího vývoje jsou vyhrazeny.

Obsah

Úvod	34
Používanie v súlade s určením	34
Vybavenie	34
Rozsah dodávky	34
Technické údaje	34
Všeobecné bezpečnostné pokyny pre elektrické náradia	35
1. Bezpečnosť na pracovisku	35
2. Elektrická bezpečnosť	35
3. Bezpečnosť osôb	36
4. Použitie a manipulácia s elektrickým náradím	36
5. Servis	37
Bezpečnostné upozornenia špecifické pre brúsky	37
Pracovné pokyny	37
Montáž	38
Odsávanie prachu/triesok	38
Zapojenie odsávania prachu	38
Výber vsádzacieho nástroja	38
Výmena vsádzacieho nástroja	39
Nasadenie brúsneho listu na brúsnu dosku	40
Uvedenie do prevádzky	40
Zapnutie/vypnutie	40
Predvolenie počtu kmitov	40
Údržba a čistenie	40
Záruka spoločnosti Kompernass Handels GmbH	41
Servis	42
Dovozca	42
Likvidácia	42
Preklad originálneho vyhlásenia o zhode	42

UNIVERZÁLNE NÁRADIE PMFW 310 D2

Úvod

Srdečne Vám gratulujeme ku kúpe Vášho nového prístroja. Touto kúpou ste sa rozhodli pre výrobok vysokej kvality. Návod na obsluhu je súčasťou tohto výrobku. Obsahuje dôležité upozornenia týkajúce sa bezpečnosti, používania a likvidácie. Pred používaním výrobku sa oboznámte so všetkými pokynmi na obsluhu a bezpečnostnými pokynmi. Výrobok používajte iba podľa popisu a v uvedených oblastiach použitia. Pri postúpení výrobku tretej osobe odovzdajte spolu s ním aj všetky dokumenty.

Používanie v súlade s určením

Prístroj je určený na pilenie, rezanie a brúsenie. Prednostne sa môžu spracovávať nasledovné materiály: Drevo, plast, prvky suchej výstavby, ľahké a farebné kovy, upevňovacie prvky (napr. klince, skrutky) a nástenné obkladačky. Prístroj je vhodný najmä na práce blízko okrajov a práce v jednej rovine. Akýkoľvek iný spôsob používania alebo zmena prístroja sa považujú za používanie v rozpore s určením a skrýva v sebe vážne nebezpečenstvá úrazu. Za škody vzniknuté použitím nezodpovedajúcim určeniu neručíme. Prístroj nie je určený na priemyselné použitie.

Vybavenie

- 1 páka na uvoľnenie prístroja
- 2 spínač ZAP/VYP
- 3 regulačné koliesko predvoľby počtu kmitov
- 4 sieťový kábel
- 5 odsávanie prachu (3-dielne)
- 6 upevnenie krytu
- 7 odsávací kanál
- 8 vetracie štrbiny
- 9 napínacia skrutka
- 10 kruhová prípojka
- 11 škrabka 52 mm
- 12 segmentový pílový list 85 mm
- 13 HCS ponorný pílový list 32 mm
- 14 HCS/HSS ponorný pílový list 20 mm

15 brúsna doska

16 brúsne listy

Rozsah dodávky

- 1 univerzálne náradie PMFW 310 D2
- 1 ponorný pílový list (20 mm) Z20 C3
- 1 ponorný pílový list (32 mm) Z32 C3
- 1 brúsna doska
- 1 segmentový pílový list Z85 C3
- 1 obojručný nôž Z52 B2
- 18 brúsnych listov
- 1 odsávanie prachu (3-dielne)
- 1 prenosný kufrík
- 1 návod na obsluhu

Technické údaje

Dimenzačný príkon: 310 W

Dimenzačné napätie: 230 V~, 50 Hz
(striedavý prúd)

Dimenzačné otáčky

pri chode naprázdno: n_0 15000 – 21000 min⁻¹

Trieda ochrany: II/□ (dvojitá izolácia)

Hodnota emisií hluku:

Nameraná hodnota hluku zistená podľa EN 60745. Vyhodnotená hodnota hladiny hluku A elektrického náradia je typicky:

Hodnota emisií hluku:

Hladina akustického tlaku L_{pA} : 81 dB(A)

Neurčitost K_{pA} : 3 dB

Hladina akustického výkonu L_{WA} : 92 dB(A)

Neurčitost K_{WA} : 3 dB

Nosiť ochranu sluchu!

Celková hodnota vibrácií:

Celkové hodnoty vibrácií (súčet vektorov troch smerov) zisťované podľa EN 60745:

Emisná hodnota vibrácií $a_h = 9,0$ m/s²

Neurčitost $K = 1,5$ m/s²

UPOZORNENIE

- ▶ Vibračná hladina uvedená v týchto pokynoch bola meraná v súlade s uvedeným postupom merania a môže sa použiť na porovnanie prístrojov. Uvedená hodnota emisií vibrácií sa môže tiež použiť na predbežné odhadnutie času práce

⚠ VÝSTRAHA!

- ▶ Vibračná hladina sa mení podľa používania elektrického náradia a v niektorých prípadoch môže byť väčšia ako hodnota uvedená v týchto pokynoch. Zaťaženie vibráciami by sa mohlo podceňiť, keď sa elektrické náradie používa pravidelne takýmto spôsobom. Pokúste sa zaťaženie vibráciami udržať na čo najnižšej hodnote. Príkladom opatrení na zníženie zaťaženia vibráciami je nosenie rukavíc pri používaní náradia a obmedzenie pracovného času. Pritom sa musia zohľadniť všetky časti prevádzkového cyklu (napríklad časy, v priebehu ktorých je elektrické náradie vypnuté a tie, počas ktorých je síce zapnuté, ale beží bez zaťaženia).

Všeobecné bezpečnostné pokyny pre elektrické náradia



⚠ VÝSTRAHA!

- ▶ Prečítajte si všetky bezpečnostné pokyny a upozornenia. Zanedbania pri dodržiavaní bezpečnostných pokynov a upozornení môžu mať za následok úder elektrickým prúdom, požiar a/alebo ťažké poranenia.

Pre prípad budúceho použitia uschovajte všetky bezpečnostné pokyny a upozornenia.

V bezpečnostných upozorneniach používaný pojem „elektrické náradie“ sa týka elektrického náradia napájaného zo siete (so sieťovým káblom) a elektrického náradia prevádzkovaného s akumulátorom (bez sieťového kábla).

1. Bezpečnosť na pracovisku

- Udržiavajte svoje pracovisko v čistote a dobre osvetlené. Neporiadok a neosvetlené pracovné oblasti môžu viesť k úrazom.
- Nepracujte s elektrickým náradím na miestach s nebezpečenstvom výbuchu, na ktorých sa nachádzajú horľavé kvapaliny, plyny alebo prach. Z elektrického náradia vychádzajú iskry, ktoré môžu tento prach alebo výpary zapáliť.
- Počas používania elektrického náradia zabráňte prístupu detí a iných osôb. Pri odvedení pozornosti môžete stratiť kontrolu nad prístrojom.

2. Elektrická bezpečnosť

- Prípojná zástrčka elektrického náradia musí byť vhodná pre danú zásuvku. Zástrčka sa nesmie žiadnym spôsobom modifikovať. Spolu s elektrickým náradím, ktoré má ochranné uzemnenie, nepoužívajte žiadne sieťové adaptéry. Nezmenené zástrčky a vhodné zásuvky znižujú riziko úrazu elektrickým prúdom.
- Vyvarujte sa telesnému kontaktu s uzemnenými povrchmi, ako sú potrubia, vykurovacie telesá, sporáky a chladničky. Ak je Vaše telo uzemnené, hrozí zvýšené riziko úrazu elektrickým prúdom.
- Chráňte elektrické náradie pred dažďom alebo vlhkosťou. Vniknutie vody do elektrického náradia zvyšuje riziko úrazu elektrickým prúdom.
- Nepoužívajte kábel na iné účely, ako napr. na nosenie, zavesenie elektrického náradia alebo na vyťahovanie zástrčky z elektrickej zásuvky. Udržiavajte kábel mimo zdrojov tepla, oleja, ostrých hrán alebo pohybujúcich sa častí prístroja. Poškodené alebo zamotané káble zvyšujú riziko úrazu elektrickým prúdom.
- Ak pracujete s elektrickým náradím vonku, používajte len taký predĺžovací kábel, ktorý je schválený na vonkajšie použitie. Použitie predĺžovacieho kábla vhodného do vonkajšieho prostredia zníži riziko úrazu elektrickým prúdom.

- f) Ak nie je možné zabrániť prevádzke elektrického náradia vo vlhkom prostredí, použite prúdový chránič. Použitie prúdového chrániča znižuje riziko úrazu elektrickým prúdom.

3. Bezpečnosť osôb

- a) **Buďte vždy pozorní a dbajte na to, čo robíte a pri práci s elektrickým náradím postupujte s rozvahou. Nepoužívajte elektrické náradie, ak ste unavení alebo ak ste pod vplyvom drog, alkoholu alebo liekov.** Aj okamih nepozornosti pri používaní elektrického náradia môže spôsobiť vážne zranenia.
- b) **Vždy noste osobné ochranné prostriedky a ochranné okuliare.** Nosenie osobných ochranných prostriedkov, ako je maska proti prachu, protišmyková bezpečnostná obuv, ochranná prilba alebo ochrana sluchu, podľa druhu a použitia elektrického náradia, znižuje riziko poranení.
- c) **Zabráňte neúmyselnému uvedeniu do prevádzky. Pred zapojením napájania elektrického náradia do siete a/alebo akumulátora a pred jeho zdvíhaním a prenášaním sa presvedčte, či je vypnuté.** Ak máte pri prenášaní elektrického náradia prst na spínači, alebo ak prístroj zapojíte do zdroja elektrického prúdu zapnuté, môže to viesť k úrazom.
- d) **Skôr než zapnete elektrické náradie, odstráňte nastavovacie náradie alebo kľúč na skrutky.** Náradie alebo kľúč, ktorý sa nachádza na otáčajúcej sa časti prístroja, môže spôsobiť zranenia.
- e) **Vyhýbajte sa neprirozenému držaniu tela. Majte pevný postoj a nepretržite udržiavajte rovnováhu.** Takto môžete elektrické náradie lepšie kontrolovať v neočakávaných situáciách.
- f) **Noste vhodný odev. Nenoste voľný odev ani šperky. Vlasy, odev a rukavice udržiavajte v bezpečnej vzdialenosti od pohyblivých dielov.** Voľný odev, šperky alebo dlhé vlasy môžu byť zachytené pohybujúcimi sa časťami prístroja.
- g) **Ak je možná montáž zariadení na odsávanie a zachytávanie prachu, presvedčte sa, či sú tieto zapojené a či sú používané správne.** Používanie odsávania prachu môže zredukovať ohrozenie prachom.

4. Použitie a manipulácia s elektrickým náradím

- a) **Prístroj nepreťažujte.** Pre Vašu prácu používajte len na to určené elektrické náradie. So správnym elektrickým náradím pracujete lepšie a bezpečnejšie v uvedenom rozsahu jeho výkonu.
- b) **Nepoužívajte elektrické náradie s poškodeným spínačom.** Elektrické náradie, ktoré sa nedá zapnúť alebo vypnúť, je nebezpečné a musí sa opraviť.
- c) **Pred akýmkoľvek nastavením, výmenou príslušenstva a pred odložením prístroja vytiahnite zástrčku z elektrickej zásuvky a/alebo odstráňte akumulátor.** Toto preventívne opatrenie zabraňuje neúmyselnému spusteniu elektrického náradia.
- d) **Nepoužívané elektrické náradie uschovávajte mimo dosahu detí.** Nedovoľte používať prístroj osobám, ktoré s ním nie sú oboznámené alebo si neprečítali tieto pokyny. Elektrické náradie je nebezpečné, ak ho používajú neskúsené osoby.
- e) **Elektrické náradie starostlivo udržiavajte.** Skontrolujte, či pohyblivé diely fungujú správne, a nie sú zaseknuté, či niektoré diely nie sú zlomené alebo poškodené tak, že je obmedzená funkcia elektrického náradia. Pred použitím prístroja nechajte opraviť poškodené časti. Veľa úrazov je spôsobených nedostatočnou údržbou elektrických náradí.
- f) **Rezné nástroje udržiavajte ostré a čisté.** Starostlivo udržiavané rezné nástroje s ostrými reznými hranami sa menej zasekávajú a ľahšie sa dajú viesť.
- g) **Elektrické náradie, príslušenstvo, vsadené nástroje a pod. používajte v súlade s týmito inštrukciami.** Zohľadnite pritom pracovné podmienky a činnosť, ktorú budete vykonávať. Použitie elektrických náradí za iným, ako určeným účelom použitia, môže mať za následok nebezpečné situácie.

5. Servis

- a) Elektrické náradie smie opravovať len kvalifikovaný odborný personál a len za použitia originálnych náhradných dielov. Takto sa zabezpečí, že zostane zachovaná bezpečnosť elektrického náradia.

Bezpečnostné upozornenia špecifické pre brúsky

VÝSTRAHA!

- Prach z materiálov, ako sú nátery s obsahom olova, niektoré druhy dreva a kov, môže byť zdraviu škodlivý.
- Kontakt alebo vdýchnutie tohto prachu môže predstavovať ohrozenie obsluhujúcej osoby alebo osôb, ktoré sa nachádzajú v blízkosti.
- Noste ochranné okuliare a protiprachovú masku!

Zvyškové riziká:

Aj keď elektrické náradie používate podľa predpisov, vždy ostávajú zvyškové riziká. V súvislosti s konštrukciou a prevedením tohto elektrického náradia môžu vzniknúť nasledujúce riziká:

- a) Poškodenia pľúc, ak sa nenosia vhodné prostriedky na ochranu dýchacích ciest.
- b) Poškodenia sluchu, ak sa nenosí žiadna vhodná ochrana sluchu.
- c) Ohrozenie zdravia, vyplývajúce z emisí kmitania, ak sa prístroj používa dlhší čas alebo sa riadne nevedie a neutržiava.

VÝSTRAHA!

- Tento elektrický nástroj generuje počas prevádzky elektromagnetické pole. Toto pole môže za určitých okolností negatívne ovplyvniť aktívne alebo pasívne lekárske implantáty. Aby sa znížilo riziko vážnych alebo smrteľných poranení, odporúčame osobám s lekáskymi implantátmi, aby sa poradili so svojim lekárom alebo výrobcom lekárskeho implantátu, skôr než budú obsluhovať stroj.

Pracovné pokyny

Princíp práce:

Na báze oscilujúceho pohonu vsádzací nástroj kmitá až 21 000 krát za minútu sem a tam. To umožňuje precíznu prácu v najužšom priestore.

Pílenie/rezanie:

- Používajte len nepoškodené, bezchybné pílové listy. Ohnuté, tupé alebo inak poškodené pílové listy sa môžu zlomiť.
- Pri pílení ľahkých stavebných materiálov sa riaďte zákonnými ustanoveniami a odporúčaniami výrobcov materiálov.
- Ponorným pílením sa smú opracovávať len mäkké materiály, ako drevo, sadrokartón a pod.!

Brúsenie:

- Dbajte na rovnomernú prítlačnú silu, aby sa zvýšila životnosť brúsnych listov.

Montáž

Odsávanie prachu/triesok

Materiál obsahujúci azbest sa nesmie obrábať. Azbest sa považuje za rakovinotvornú látku.

⚠ VÝSTRAHA! NEBEZPEČENSTVO POŽIARU!

- Pri prácach s elektrickým náradím, ktoré možno pomocou zariadenia na odsávanie prachu zapojiť do vysávača, hrozí nebezpečenstvo požiaru! Za nepriaznivých podmienok, napr. pri brúsení zvyškov kovov v dreve, sa môže drevený prach vo vrecku vysávača sám vznietiť. Môže sa to stať hlavne vtedy, ak sa drevený prach zmieša so zvyškami laku alebo inými chemickými látkami a brúsený materiál je po dlhom obrábaní horúci. Preto bezpodmienečne zabráňte prehriatiu brúseného materiálu a prístroja. Pred pracovnými prestávkami vždy vyprázdňte vrecko na prach vysávača.

Noste ochrannú protiprachovú masku!

- Vždy používajte odsávanie prachu.
- Zabezpečte dobré vetranie pracoviska.
- Dodržiavajte predpisy platné vo Vašej krajine pre obrábané materiály.

Zapojenie odsávania prachu

- ◆ Spojte konštrukčné diely odsávací kanál **7** a kruhovú prípojku **10**. Nasad'te odsávanie prachu **5** na prístroj. Upevnite ho zavesením upevnenia krytu **6** do zárezov.
- ◆ Hadicu povoleného odsávacieho zariadenia (napr. priemyselného vysávača) zastrčte do adaptéra na externé odsávanie.

Výber vsádzacieho nástroja

UPOZORNENIE

- Upnutie nástroja s jednoduchou výmenou nástroja je vhodné pre bežné prislúšenstvo.

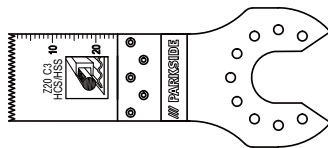

Ponorný pilový list (20 mm) Z20 C3 **14**

Materiály:

Plechý a rúry do cca 3 mm z hliníka, medi

Použitie:

Rezanie a skracovanie rúr a plechov.

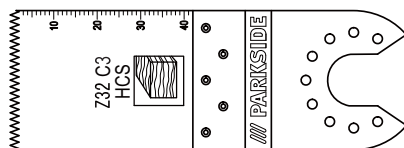

Ponorný pilový list (32 mm) Z32 C3 **13**

Materiály:

Drevo, plast, sadra a iné mäkké materiály

Použitie:

- Rezanie a pílenie ponornou pilou
- pílenie na okraji, aj vo veľmi ťažko dostupných oblastiach

Príklad: Pílenie otvorov v ľahkých montážnych stenách.

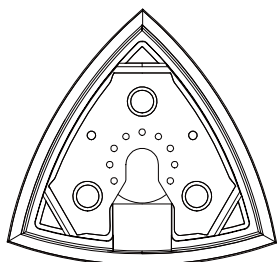

Brúsna doska **15**

Materiály:

Drevo, kov (brúsne listy sú súčasťou dodávky), farba*, kameň*

*v závislosti od brúsneho listu

Použitie:

Brúsenie na okrajoch a v ťažko dostupných oblastiach.

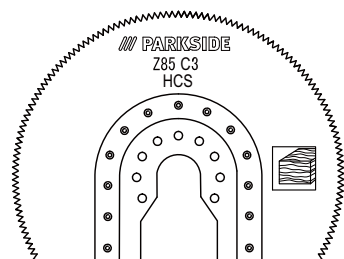

Segmentový pílový list Z85 C3 **12**

Materiál:

Drevo

Použitie:

- Rezanie a pílenie ponornou pilou
- pílenie na okraji, aj vo veľmi ťažko dostupných oblastiach

Príklad: Obrábanie parkiet a iných podlahových krytín, aj pomocou ponorných rezov.

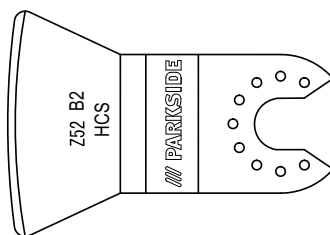

Obojručný nôž Z52 B2 **11**

Materiály:

Zvyšky malty/ betónu/ lepidla na obkladačky a koberce/ zvyšky farieb a silikónu

Použitie:

- Odstraňovanie zvyškov materiálov, napríklad lepidla na obkladačky pri výmene poškodených obkladačiek.

Výmena vsádzacieho nástroja

UPOZORNENIE

- ▶ Ak chcete používať odsávanie prachu, musíte ho zapojiť pred montážou alebo výmenou vsádzacieho nástroja (pozri kapitolu „Zapojenie odsávania prachu“).

⚠ VÝSTRAHA! NEBEZPEČENSTVO PORANENIA!

- Pred všetkými prácami na elektrickom náradí vytiahnite zástrčku z elektrickej zásuvky.
- Skontrolujte, či vsádzací nástroj pevne dosadá. Nesprávne vložené alebo nesprávne upevnené vsádzacie nástroje sa môžu počas prevádzky odpojiť a zraniť Vás.
- V prípade potreby vyberte už namontovaný vsádzací nástroj. Na tento účel vyklopte páku na uvoľnenie nástroja **1** nahor.
- Nasadte vsádzací nástroj (napr. ponorný list píly **12**) do upnutia prístroja.

UPOZORNENIE

- ▶ Vsádzacie nástroje môžete nasadzovať v ľubovoľných polohách do upnutia nástroja.

- Upevnite opäť vsádzací nástroj tak, že páku na uvoľnenie nástroja **1** znova zatlačíte nadol.

Nasadenie brúsneho listu na brúsnu dosku

Pripevnenie:

- ◆ Brúsny list **1b** môžete upevniť pomocou suchého zipsu na brúsnej doske **15**.

UPOZORNENIE

- ▶ Pred upevnením nového brúsneho listu **1b** odstráňte všetok prach a nečistoty z brúsnej dosky **15**.
- ▶ Dávajte pozor na to, aby otvory na odsávanie prachu brúsneho listu a brúsnej dosky sa prekryvali.

Stiahnutie:

- ◆ Brúsny list jednoducho stiahnite z brúsnej dosky **15**.

Uvedenie do prevádzky

Zapnutie/vypnutie

Zapnutie:

- ◆ Na zapnutie prístroja posuňte spínač ZAP/VYP **2** dopredu.

Vypnutie:

- ◆ Na vypnutie prístroja posuňte spínač ZAP/VYP **2** dozadu.

Predvolenie počtu kmitov

- ◆ Pomocou regulačného kolieska predvolby počtu kmitov **3** zvolíte potrebný počet kmitov.
Stupeň 1: nízky počet kmitov
Stupeň 6: vysoký počet kmitov

UPOZORNENIE

- ▶ Potrebný počet kmitov závisí od materiálu a pracovných podmienok a môže sa zistiť praktickým pokusom.

Údržba a čistenie



VÝSTRAHA! NEBEZPEČENSTVO PORANENIA! Pred všetkými prácami na elektrickom náradí vyťahnite zástrčku z elektrickej zásuvky.

- Na čistenie prístroja nepoužívajte žiadne ostré predmety. Do vnútra prístroja sa nesmú dostať žiadne tekutiny. V opačnom prípade sa môže prístroj poškodiť.
- Prístroj čistite pravidelne, najlepšie hneď po každom ukončení práce.
- Kryt prístroja čistite suchou handrou – v žiadnom prípade nepoužívajte benzín, rozpúšťadlá alebo čistiace prostriedky, ktoré napadnú plasty.
- Na dôkladné vyčistenie prístroja je potrebný vysávač.
- Vetracie otvory musia byť vždy voľné.
- Zachytený brúsny prach odstráňte štetcom.

UPOZORNENIE

- ▶ Neuvedené náhradné diely (ako napr. uhlíkové kefy, vypínač a náhradný akumulátor) si môžete objednať prostredníctvom servisnej poradenskej linky.

Záruka spoločnosti Kompernass Handels GmbH

Vážená zákazníčka, vážený zákazník,

na tento prístroj máte záruku 3 roky od dátumu zakúpenia. V prípade nedostatkov tohto výrobku máte práva vyplývajúce zo zákona voči predajcovi tohto výrobku. Tieto Vaše práva vyplývajúce zo zákona nie sú obmedzené našou zárukou, uvedenou nižšie.

Záručné podmienky

Záručná doba začína plynúť dátumom nákupu. Prosím, uschovajte si originálny pokladničný blok. Tento doklad slúži ako doklad o zakúpení.

Ak v priebehu troch rokov od dátumu zakúpenia tohto výrobku dôjde k chybe materiálu alebo výrobnnej chybe, výrobok Vám podľa nášho uváženia bezplatne opravíme alebo vymeníme. Podmienkou tohto záručného plnenia je, že počas trojročnej lehoty sa poškodený prístroj a doklad o zakúpení (pokladničný blok) predložia so stručným popisom, v čom spočíva chyba prístroja a kedy k nej došlo.

Ak je chyba pokrytá našou zárukou, zašleme Vám späť opravený alebo nový výrobok. Opravou alebo výmenou výrobku nezačína plynúť žiadna nová záručná doba.

Záručná doba a zákonné nároky na odstránenie chýb

Záručná doba sa záručným plnením nepredlži. To platí aj pre vymenené a opravené diely. Poškodenia a chyby zistené prípadne už pri kúpe, sa musia hlásiť okamžite po vybalení. Po uplynutí záručnej doby podliehajú prípadné opravy poplatku.

Rozsah záruky

Prístroj bol starostlivo vyrobený v súlade s prísnyimi smernicami kvality a pred dodaním bol svedomito preskúšaný.

Záručné plnenie sa vzťahuje na chyby materiálu a výrobné chyby. Táto záruka sa nevzťahuje na časti výrobku, ktoré sú vystavené bežnému opotrebovaniu, a preto ich možno pokladať za opotrebované diely alebo za poškodenia krehkých dielov, ako sú napríklad spínače, akumulátory, formy na pečenie alebo diely vyrobené zo skla.

Táto záruka zaniká v prípade poškodenia výrobku neodborným používaním alebo neodbornou údržbou. Na správne používanie výrobku sa musia presne dodržiavať všetky pokyny, uvedené v návode na obsluhu. Bezpodmienečne sa musí zabrániť použitiu alebo úkonom, ktoré sa v návode na obsluhu neodporúčajú alebo pred ktorými sa varuje.

Výrobok je určený len na súkromné použitie a nie na priemyselné používanie. Záruka zaniká pri nesprávnom a neodbornom zaobchádzaní, pri použití násilia a pri zásahoch, ktoré neboli vykonané našim autorizovaným servisom.

Vybavenie v prípade záruky

Na zaručenie rýchleho vybavenia Vašej žiadosti postupujte podľa nasledujúcich pokynov:

- Na všetky otázky majte pripravený pokladničný doklad a číslo výrobku (napr. IAN 12345) ako doklad o nákupe.
- Číslo výrobku nájdete na výrobnom štítku, gravúre, na titulnej stránke Vášho návodu na obsluhu (dole vľavo) alebo ako nálepku na zadnej alebo spodnej strane.
- Ak dôjde k funkčným poruchám alebo iným nedostatkom, kontaktujte najprv nižšie uvedené servisné oddelenie **telefonicky** alebo **e-mailom**.
- Výrobok, zaevidovaný ako poruchový, môžete potom spolu s dokladom o nákupe (pokladničný blok) a uvedením popisu chyby a dátumu, kedy k nej došlo, bezplatne odoslať na adresu servisného strediska, ktorá Vám bude oznámená.



Na webových stránkach www.lidl-service.com si môžete stiahnuť tieto a mnoho ďalších príručiek, videá o výrobkoch a softvéri.

Servis

VÝSTRAHA!

- ▶ Opravy Vašich prístrojov zverte servisnému stredisku alebo odbornému elektrikárovi a pri opravách použite iba originálne náhradné diely. Tým sa zaistí, že sa zachová bezpečnosť prístroja.
- ▶ Výmenu zástrčky alebo sieťového kábla nechajte vykonať len výrobcom prístroja alebo jeho zákazníckym servisom. Tým sa zaistí, že sa zachová bezpečnosť prístroja.

Servis Slovensko

Tel. 0850 232001

E-Mail: kompernass@lidl.sk

IAN 290752

Dovozca

Majte na pamäti, že nižšie uvedená adresa nie je adresou servisného strediska. Najprv kontaktujte uvedené servisné stredisko.

KOMPERNASS HANDELS GMBH

BURGSTRASSE 21

DE-44867 BOCHUM

NEMECKO

www.kompernass.com

Likvidácia



Obal sa skladá z ekologických materiálov, ktoré môžete zlikvidovať v miestnych zberniach surovín.



Elektrické náradie neodhadzujte do komunálneho odpadu!

V súlade s európskou smernicou č. 2012/19/EU sa opotrebované elektrické náradia musia zberať oddelene a odovzdať za účelom ekologickej recyklácie.

Preklad originálneho vyhlásenia o zhode

My, spoločnosť KOMPERNASS HANDELS GMBH, zodpovedná osoba za dokumentáciu: pán Semi Uguzlu, BURGSTR. 21, DE - 44867 BOCHUM, DEUTSCHLAND vyhlasujeme, že tento výrobok je v súlade s nasledovnými normami, normatívnymi dokumentmi a smernicami ES:

Smernica o strojových zariadeniach (2006 / 42 / EC)

Elektromagnetická kompatibilita (2014 / 30 / EU)

Smernica RoHS (2011 / 65 / EU)*

* Výhradnú zodpovednosť za vydanie tohto vyhlásenia o zhode nesie výrobca. Vyššie opísaný predmet vyhlásenia je v súlade s predpismi smernice Európskeho parlamentu č. 2011/65/EU a Rady z 8. júna 2011 o obmedzení používania určitých nebezpečných látok v elektrických a elektronických zariadeniach.

Použitie harmonizované normy:

EN 60745-1:2009+A11

EN 60745-2-4:2009+A11

EN 55014-1:2006+A1+A2

EN 55014-2:2015

EN 61000-3-2:2014

EN 61000-3-3:2013

Typ / označenie prístroja:

Univerzálne náradie PMFW 310 D2

Rok výroby: 08 – 2017

Sériové číslo: IAN 290752

Bochum, 28.08.2017

Semi Uguzlu

– Manažér kvality –

Technické zmeny v zmysle ďalšieho vývoja sú vyhradené.

Inhaltsverzeichnis

Einleitung	44
Bestimmungsgemäßer Gebrauch	44
Ausstattung	44
Lieferumfang	44
Technische Daten	44
Allgemeine Sicherheitshinweise für Elektrowerkzeuge	45
1. Arbeitsplatz-Sicherheit	45
2. Elektrische Sicherheit	45
3. Sicherheit von Personen	46
4. Verwendung und Behandlung des Elektrowerkzeugs	46
5. Service	47
Gerätespezifische Sicherheitshinweise für Schleifer	47
Arbeitshinweise	47
Montage	48
Staub- / Späneabsaugung	48
Staubabsaugung anschließen	48
Einsatzwerkzeug auswählen	48
Einsatzwerkzeug wechseln	49
Schleifblatt auf die Schleifplatte aufsetzen	50
Inbetriebnahme	50
Ein-/ Ausschalten	50
Schwingzahl vorwählen	50
Wartung und Reinigung	50
Garantie der Kompernaß Handels GmbH	51
Service	52
Importeur	52
Entsorgung	52
Original-Konformitätserklärung	53

MULTIFUNKTIONSWERKZEUG PMFW 310 D2

Einleitung

Wir beglückwünschen Sie zum Kauf Ihres neuen Gerätes. Sie haben sich damit für ein hochwertiges Produkt entschieden. Die Bedienungsanleitung ist Teil dieses Produkts. Sie enthält wichtige Hinweise für Sicherheit, Gebrauch und Entsorgung. Machen Sie sich vor der Benutzung des Produkts mit allen Bedien- und Sicherheitshinweisen vertraut. Benutzen Sie das Produkt nur wie beschrieben und für die angegebenen Einsatzbereiche. Händigen Sie alle Unterlagen bei Weitergabe des Produkts an Dritte mit aus.

Bestimmungsgemäßer Gebrauch

Das Gerät ist zum Sägen und Trennen und Schleifen bestimmt. Vorzugsweise können folgende Materialien bearbeitet werden: Holz, Kunststoff, Trockenbauelemente, Leicht- und Buntmetalle, Befestigungselemente (z.B. Nägel, Schrauben) und Wandfliesen. Es ist besonders zum randnahen und bündigen Arbeiten geeignet. Jede andere Verwendung oder Veränderung des Geräts gilt als nicht bestimmungsgemäß und birgt erhebliche Unfallgefahren. Für aus bestimmungswidriger Verwendung entstandene Schäden übernehmen wir keine Haftung. Das Gerät ist nicht für den gewerblichen Einsatz bestimmt.

Ausstattung

- ➊ Hebel für Werkzeugetriegelung
- ➋ EIN- / AUS-Schalter
- ➌ Stellrad Schwingzahlvorwahl
- ➍ Netzkabel
- ➎ Staubabsaugung (3 tlg.)
- ➏ Gehäusebefestigung
- ➐ Absaugkanal
- ➑ Lüftungsschlitze
- ➒ Spannschraube
- ➓ Ringanschluss
- ➔ Schaber 52 mm
- ➕ Segmentsägeblatt 85 mm
- ➖ HCS-Tauchsägeblatt 32 mm
- ➗ HCS/HSS-Tauchsägeblatt 20 mm

- ➘ Schleifplatte
- ➙ Schleifblätter

Lieferumfang

- 1 Multifunktionswerkzeug PMFW 310 D2
- 1 Tauchsägeblatt (20 mm) Z20 C3
- 1 Tauchsägeblatt (32 mm) Z32 C3
- 1 Schleifplatte
- 1 Segmentsägeblatt Z85 C3
- 1 Schabmesser Z52 B2
- 18 Schleifblätter
- 1 Staubabsaugung (3 tlg.)
- 1 Tragekoffer
- 1 Bedienungsanleitung

Technische Daten

Bemessungsaufnahme: 310 W

Bemessungsspannung: 230 V~, 50 Hz
(Wechselstrom)

Bemessungs-
Leerlaufdrehzahl: n_0 15000 - 21000 min⁻¹

Schutzklasse: II/□ (Doppelisolierung)

Geräuschemissionswert:

Messwert für Geräusch ermittelt entsprechend EN 60745. Der A-bewertete Geräuschpegel des Elektrowerkzeugs beträgt typischerweise:

Geräuschemissionen:

Schalldruckpegel L_{pA} : 81 dB (A)

Unsicherheit K_{pA} : 3 dB

Schalleistungspegel L_{WA} : 92 dB (A)

Unsicherheit K_{WA} : 3 dB

Gehörschutz tragen!

Schwingungsgesamtwert:

Schwingungsgesamtwerte (Vektorsumme dreier Richtungen) ermittelt entsprechend EN 60745:

Schwingungsemissionswert $a_h = 9,0 \text{ m/s}^2$

Unsicherheit $K = 1,5 \text{ m/s}^2$

HINWEIS

- ▶ Der in diesen Anweisungen angegebene Schwingungspegel ist entsprechend einem genormten Messverfahren gemessen worden und kann für den Gerätevergleich verwendet werden. Der angegebene Schwingungsemissionswert kann auch zu einer einleitenden Einschätzung der Aussetzung verwendet werden

⚠️ WARNUNG!

- ▶ Der Schwingungspegel wird sich entsprechend dem Einsatz des Elektrowerkzeugs verändern und kann in manchen Fällen über dem in diesen Anweisungen angegebenen Wert liegen. Die Schwingungsbelastung könnte unterschätzt werden, wenn das Elektrowerkzeug regelmäßig in solcher Weise verwendet wird. Versuchen Sie, die Belastung durch Vibrationen so gering wie möglich zu halten. Beispielhafte Maßnahmen zur Verringerung der Vibrationsbelastung sind das Tragen von Handschuhen beim Gebrauch des Werkzeugs und die Begrenzung der Arbeitszeit. Dabei sind alle Anteile des Betriebszyklus zu berücksichtigen (beispielweise Zeiten, in denen das Elektrowerkzeug abgeschaltet ist, und solche, in denen es zwar eingeschaltet ist, aber ohne Belastung läuft).

Allgemeine Sicherheitshinweise für Elektrowerkzeuge



⚠️ WARNUNG!

- ▶ Lesen Sie alle Sicherheitshinweise und Anweisungen. Versäumnisse bei der Einhaltung der Sicherheitshinweise und Anweisungen können elektrischen Schlag, Brand und/oder schwere Verletzungen verursachen.

Bewahren Sie alle Sicherheitshinweise und Anweisungen für die Zukunft auf.

Der in den Sicherheitshinweisen verwendete Begriff „Elektrowerkzeug“ bezieht sich auf netzbetriebene Elektrowerkzeuge (mit Netzkabel) und auf akkubetriebene Elektrowerkzeuge (ohne Netzkabel).

1. Arbeitsplatz-Sicherheit

- Halten Sie Ihren Arbeitsbereich sauber und gut beleuchtet. Unordnung und unbeleuchtete Arbeitsbereiche können zu Unfällen führen.
- Arbeiten Sie mit dem Elektrowerkzeug nicht in explosionsgefährdeter Umgebung, in der sich brennbare Flüssigkeiten, Gase oder Stäube befinden. Elektrowerkzeuge erzeugen Funken, die den Staub oder die Dämpfe entzünden können.
- Halten Sie Kinder und andere Personen während der Benutzung des Elektrowerkzeugs fern. Bei Ablenkung können Sie die Kontrolle über das Gerät verlieren.

2. Elektrische Sicherheit

- Der Anschlussstecker des Elektrowerkzeuges muss in die Steckdose passen. Der Stecker darf in keiner Weise verändert werden. Verwenden Sie keine Adapterstecker gemeinsam mit schutzgeerdeten Elektrowerkzeugen. Unveränderte Stecker und passende Steckdosen verringern das Risiko eines elektrischen Schlages.
- Vermeiden Sie Körperkontakt mit geerdeten Oberflächen, wie von Rohren, Heizungen, Herden und Kühlschränken. Es besteht ein erhöhtes Risiko durch elektrischen Schlag, wenn Ihr Körper geerdet ist.
- Halten Sie Elektrowerkzeuge von Regen oder Nässe fern. Das Eindringen von Wasser in ein Elektrogerät erhöht das Risiko eines elektrischen Schlages.
- Zweckentfremden Sie das Kabel nicht, um das Elektrowerkzeug zu tragen, aufzuhängen oder um den Stecker aus der Steckdose zu ziehen. Halten Sie das Kabel fern von Hitze, Öl, scharfen Kanten oder sich bewegenden Geräteteilen. Beschädigte oder verwickelte Kabel erhöhen das Risiko eines elektrischen Schlages.
- Wenn Sie mit einem Elektrowerkzeug im Freien arbeiten, verwenden Sie nur Verlängerungskabel, die auch für den Außenbereich zugelassen sind. Die Anwendung eines für den Außenbereich geeigneten Verlängerungskabels verringert das Risiko eines elektrischen Schlages.

- f) Wenn der Betrieb des Elektrowerkzeuges in feuchter Umgebung nicht vermeidbar ist, verwenden Sie einen Fehlerstromschutzschalter. Der Einsatz eines Fehlerstromschutzschalters vermindert das Risiko eines elektrischen Schlages.

3. Sicherheit von Personen

- a) Seien Sie stets aufmerksam, achten Sie darauf, was Sie tun und gehen Sie mit Vernunft an die Arbeit mit einem Elektrowerkzeug. Benutzen Sie kein Elektrowerkzeug, wenn Sie müde sind oder unter dem Einfluss von Drogen, Alkohol oder Medikamenten stehen. Ein Moment der Unachtsamkeit beim Gebrauch des Elektrowerkzeuges kann zu ernsthaften Verletzungen führen.
- b) Tragen Sie persönliche Schutzausrüstung und immer eine Schutzbrille. Das Tragen persönlicher Schutzausrüstung wie Staubmaske, rutschfeste Sicherheitsschuhe, Schutzhelm oder Gehörschutz, je nach Art und Einsatz des Elektrowerkzeuges, verringert das Risiko von Verletzungen.
- c) Vermeiden Sie eine unbeabsichtigte Inbetriebnahme. Vergewissern Sie sich, dass das Elektrowerkzeug ausgeschaltet ist, bevor Sie es an die Stromversorgung und / oder den Akku anschließen, es aufnehmen oder tragen. Wenn Sie beim Tragen des Elektrowerkzeuges den Finger am Schalter haben oder das Gerät bereits eingeschaltet an die Stromversorgung anschließen, kann dies zu Unfällen führen.
- d) Entfernen Sie Einstellwerkzeuge oder Schraubenschlüssel, bevor Sie das Elektrowerkzeug einschalten. Ein Werkzeug oder Schlüssel, der sich in einem drehenden Geräteteil befindet, kann zu Verletzungen führen.
- e) Vermeiden Sie eine abnormale Körperhaltung. Sorgen Sie für einen sicheren Stand und halten Sie jederzeit das Gleichgewicht. Dadurch können Sie das Elektrowerkzeug in unerwarteten Situationen besser kontrollieren.
- f) Tragen Sie geeignete Kleidung. Tragen Sie keine weite Kleidung oder Schmuck. Halten Sie Haare, Kleidung und Handschuhe fern von sich bewegenden Teilen. Lockere Kleidung, Schmuck oder lange Haare können von sich bewegenden Teilen erfasst werden.

- g) Wenn Staubabsaug- und -auffangeinrichtungen montiert werden können, vergewissern Sie sich, dass diese angeschlossen sind und richtig verwendet werden. Die Verwendung einer Staubabsaugung kann Gefährdungen durch Staub verringern.

4. Verwendung und Behandlung des Elektrowerkzeugs

- a) Überlasten Sie das Gerät nicht. Verwenden Sie für Ihre Arbeit das dafür bestimmte Elektrowerkzeug. Mit dem passenden Elektrowerkzeug arbeiten Sie besser und sicherer im angegebenen Leistungsbereich.
- b) Benutzen Sie kein Elektrowerkzeug, dessen Schalter defekt ist. Ein Elektrowerkzeug, das sich nicht mehr ein- oder ausschalten lässt, ist gefährlich und muss repariert werden.
- c) Ziehen Sie den Stecker aus der Steckdose und / oder entfernen Sie den Akku, bevor Sie Geräteeinstellungen vornehmen, Zubehörteile wechseln oder das Gerät weglegen. Diese Vorsichtsmaßnahme verhindert den unbeabsichtigten Start des Elektrowerkzeuges.
- d) Bewahren Sie unbenutzte Elektrowerkzeuge außerhalb der Reichweite von Kindern auf. Lassen Sie Personen das Gerät nicht benutzen, die mit diesem nicht vertraut sind oder diese Anweisungen nicht gelesen haben. Elektrowerkzeuge sind gefährlich, wenn sie von unerfahrenen Personen benutzt werden.
- e) Pflegen Sie Elektrowerkzeuge mit Sorgfalt. Kontrollieren Sie, ob bewegliche Teile einwandfrei funktionieren und nicht klemmen, ob Teile gebrochen oder so beschädigt sind, dass die Funktion des Elektrowerkzeuges beeinträchtigt ist. Lassen Sie beschädigte Teile vor dem Einsatz des Gerätes reparieren. Viele Unfälle haben ihre Ursache in schlecht gewarteten Elektrowerkzeugen.
- f) Halten Sie Schneidwerkzeuge scharf und sauber. Sorgfältig gepflegte Schneidwerkzeuge mit scharfen Schneidkanten verkleben sich weniger und sind leichter zu führen.

- g) Verwenden Sie Elektrowerkzeug, Zubehör, Einsatzwerkzeuge usw. entsprechend diesen Anweisungen. Berücksichtigen Sie dabei die Arbeitsbedingungen und die auszuführende Tätigkeit. Der Gebrauch von Elektrowerkzeugen für andere als die vorgesehenen Anwendungen kann zu gefährlichen Situationen führen.

5. Service

- a) Lassen Sie Ihr Elektrowerkzeug nur von qualifiziertem Fachpersonal und nur mit Original-Ersatzteilen reparieren. Damit wird sichergestellt, dass die Sicherheit des Elektrowerkzeugs erhalten bleibt.

Gerätespezifische Sicherheitshinweise für Schleifer

⚠️ WARNUNG!

- Stäube von Materialien wie bleihaltigem Anstrich, einigen Holzarten und Metall können gesundheitsschädlich sein.
- Die Berührung oder das Einatmen dieser Stäube kann eine Gefährdung für die Bedienperson oder in der Nähe befindliche Personen darstellen.
- Tragen Sie Schutzbrille und Staubschutzmaske!

Restrisiken:

Auch wenn Sie dieses Elektrowerkzeug vorschriftsmäßig bedienen, bleiben immer Restrisiken bestehen. Folgende Gefahren können im Zusammenhang mit der Bauweise und Ausführung dieses Elektrowerkzeugs auftreten:

- a) Lungenschäden, falls kein geeigneter Atemschutz getragen wird.
- b) Gehörschäden, falls kein geeigneter Gehörschutz getragen wird.
- c) Gesundheitsschäden, die aus den Schwingungsemissionen resultieren, falls das Gerät über einen längeren Zeitraum verwendet wird oder nicht ordnungsgemäß geführt und gewartet wird.

⚠️ WARNUNG!

- Dieses Elektrowerkzeug erzeugt während des Betriebs ein elektromagnetisches Feld. Dieses Feld kann unter bestimmten Umständen aktive oder passive medizinische Implantate beeinträchtigen. Um die Gefahr von ernsthaften oder tödlichen Verletzungen zu verringern, empfehlen wir Personen mit medizinischen Implantaten ihren Arzt und den Hersteller des medizinischen Implantats zu konsultieren, bevor die Maschine bedient wird.

Arbeitshinweise

Arbeitsprinzip:

Durch den oszillierenden Antrieb schwingt das Einsatzwerkzeug bis zu 21000 mal pro Minute hin und her. Das ermöglicht präzises Arbeiten auf engstem Raum.

Sägen / Trennen:

- Verwenden Sie nur unbeschädigte, einwandfreie Sägeblätter. Verbogene, unscharfe oder anderweitig beschädigte Sägeblätter können brechen.
- Beachten Sie beim Sägen von Leichtbaustoffen die gesetzlichen Bestimmungen und Empfehlungen der Materialhersteller.
- Es dürfen nur weiche Werkstoffe wie Holz, Gipskarton o.Ä. im Tauchsägeverfahren bearbeitet werden!

Schleifen:

- Achten Sie auf gleichmäßigen Anpressdruck, um die Lebensdauer der Schleifblätter zu erhöhen.

Montage

Staub- / Späneabsaugung

Asbesthaltiges Material darf nicht bearbeitet werden. Asbest gilt als krebserregend.

⚠️ WARNUNG! BRANDGEFAHR!

- Beim Arbeiten mit Elektrogeräten, die durch eine Staubabsaugvorrichtung mit dem Staubsauger verbunden werden können, besteht Brandgefahr! Unter ungünstigen Bedingungen, wie z. B. beim Schleifen von Metallresten in Holz, kann sich Holzstaub im Staubbeutel selbst entzünden. Dies kann insbesondere dann geschehen, wenn der Holzstaub mit Lackresten oder anderen chemischen Stoffen vermischt ist und das Schleifgut nach langem Arbeiten heiß ist. Vermeiden Sie deshalb unbedingt eine Überhitzung des Schleifguts und des Gerätes. Entleeren Sie vor Arbeitspausen stets den Staubbeutel des Staubsaugers.

Tragen Sie eine Staubschutzmaske!

- Benutzen Sie immer eine Staubabsaugung.
- Sorgen Sie für gute Belüftung des Arbeitsplatzes.
- Beachten Sie in Ihrem Land gültige Vorschriften für die zu bearbeitenden Materialien.

Staubabsaugung anschließen

- ◆ Schieben Sie die Bauteile Absaugkanal **7** und Ringanschluss **10** zusammen. Setzen Sie die Staubabsaugung **5** auf das Gerät. Befestigen Sie diese, indem Sie die Gehäusebefestigung **6** in die Kerbe einhaken.
- ◆ Schieben Sie den Schlauch einer zulässigen Staubsaugvorrichtung (z. B. eines Werkstattstaubsaugers) auf den Adapter zur Fremdaugung.

Einsatzwerkzeug auswählen

HINWEIS

- ▶ Die Werkzeugaufnahme mit einfachem Werkzeugwechsel ist passend für gängiges Zubehör.

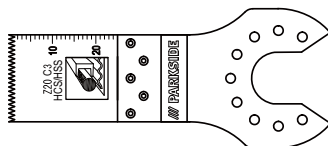

Tauchsägeblatt (20 mm) Z20 C3 **14**

Werkstoffe:

Bleche und Rohre bis ca. 3 mm aus Aluminium, Kupfer

Anwendung:

Trennen und Ablängen von Rohren und Blechen.

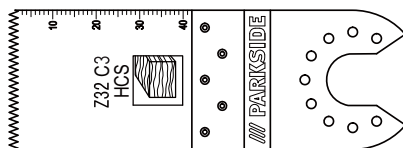

Tauchsägeblatt (32 mm) Z32 C3 **13**

Werkstoffe:

Holz, Kunststoff, Gips und andere weiche Materialien

Anwendung:

- Trenn- und Tauchsägeschnitte
- randnahe Sägen, auch in schwer zugänglichen Bereichen

Beispiel: Sägen von Aussparungen an Leichtbauwänden.

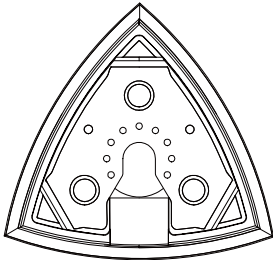

Schleifplatte **15**

Werkstoffe:

Holz, Metall (Schleifblätter im Lieferumfang enthalten), Farbe*, Gestein*
 *abhängig vom Schleifblatt

Anwendung:

Schleifen an Rändern und schwer zugänglichen Bereichen.

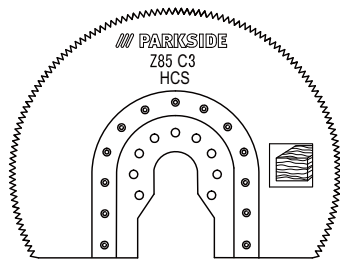

Segmentsägeblatt Z85 C3 **12**

Werkstoff:

Holz

Anwendung:

- Trenn- und Tauchsägeschnitte
- randnahe Sägen, auch in schwer zugänglichen Bereichen

Beispiel: Bearbeiten von Parkett u.a. Bodenbelägen, auch mit Tauchschnitten.

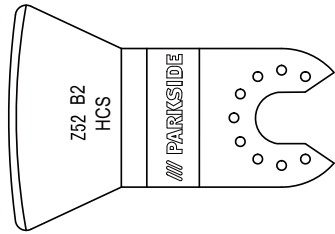

Schabmesser Z52 B2 **11**

Werkstoffe:

Mörtel- / Betonreste, Fliesen- / Teppichkleber, Farb- / Silikonreste

Anwendung:

- Entfernen von Werkstoffresten, beispielsweise Fliesenkleber beim Austausch beschädigter Fliesen.

Einsatzwerkzeug wechseln

HINWEIS

- ▶ Wenn Sie die Staubabsaugung benutzen möchten, müssen Sie diese vor Montage des Einsatzwerkzeuges anschließen (s. Kapitel „Staubabsaugung anschließen“).

! WARNUNG! VERLETZUNGSGEFAHR!

- Ziehen Sie vor allen Arbeiten am Elektrowerkzeug den Netzstecker aus der Steckdose.
- Prüfen Sie das Einsatzwerkzeug auf festen Sitz. Falsch oder nicht sicher befestigte Einsatzwerkzeuge können sich während des Betriebs lösen und Sie verletzen.
- Entnehmen Sie gegebenenfalls ein bereits montiertes Einsatzwerkzeug. Klappen Sie hierzu den Hebel für Werkzeugentriegelung **1** nach oben.
- Setzen Sie das Einsatzwerkzeug (z.B. das Tauchsägeblatt **13**) auf die Werkzeugaufnahme.

HINWEIS

- ▶ Sie können die Einsatzwerkzeuge in beliebigen Rasterpositionen auf die Werkzeugaufnahme aufsetzen.

- Befestigen Sie das Einsatzwerkzeug wieder, indem Sie den Hebel für Werkzeugentriegelung ① wieder nach unten drücken.

Schleifblatt auf die Schleifplatte aufsetzen

Anbringen:

- ◆ Sie können das Schleifblatt 16 mittels Klettverschluss an der Schleifplatte 15 anbringen.

HINWEIS

- ▶ Entfernen Sie vor dem Befestigen eines neuen Schleifblattes 16 Staub und Schmutz von der Schleifplatte 15.
- ▶ Achten Sie, dass die Löcher zur Staubabsaugung von Schleifblatt und Schleifplatte übereinander liegen.

Abziehen:

- ◆ Ziehen Sie das Schleifblatt einfach von der Schleifplatte 15 ab.

Inbetriebnahme Ein- / Ausschalten

Einschalten:

- ◆ Schieben Sie den EIN- / AUS-Schalter ② nach vorn, um das Gerät einzuschalten.

Ausschalten:

- ◆ Schieben Sie den EIN- / AUS-Schalter ② nach hinten, um das Gerät auszuschalten.

Schwingzahl vorwählen

- ◆ Wählen Sie mit dem Stellrad Schwingzahlwahl ③ die benötigte Schwingzahl vor.
Stufe 1: niedrige Schwingzahl
Stufe 6: hohe Schwingzahl

HINWEIS

- ▶ Die erforderliche Schwingzahl ist vom Werkstoff und den Arbeitsbedingungen abhängig und kann durch praktischen Versuch ermittelt werden.

Wartung und Reinigung



WARNUNG! VERLETZUNGSGEFAHR!
Ziehen Sie vor allen Arbeiten am Elektrowerkzeug den Netzstecker aus der Steckdose.

- Verwenden Sie keine scharfen Gegenstände zur Reinigung des Gerätes. Es dürfen keine Flüssigkeiten in das Innere des Gerätes gelangen. Andernfalls könnte das Gerät beschädigt werden.
- Reinigen Sie das Gerät regelmäßig, am besten immer direkt nach Abschluss der Arbeit.
- Reinigen Sie das Gehäuse mit einem trockenen Tuch – verwenden Sie auf keinen Fall Benzin, Lösungsmittel oder Reiniger, die Kunststoff angreifen.
- Zur gründlichen Reinigung des Gerätes wird ein Staubsauger benötigt.
- Lüftungsöffnungen müssen immer frei sein.
- Entfernen Sie anhaftenden Schleifstaub mit einem Pinsel.

HINWEIS

- ▶ Nicht aufgeführte Ersatzteile (wie z. B. Kohlebürsten, Schalter und Ersatz-Akku) können Sie über unsere Service - Hotline bestellen.

Garantie der Kompernaß Handels GmbH

Sehr geehrte Kundin, sehr geehrter Kunde,

Sie erhalten auf dieses Gerät 3 Jahre Garantie ab Kaufdatum. Im Falle von Mängeln dieses Produkts stehen Ihnen gegen den Verkäufer des Produkts gesetzliche Rechte zu. Diese gesetzlichen Rechte werden durch unsere im Folgenden dargestellte Garantie nicht eingeschränkt.

Garantiebedingungen

Die Garantiefrist beginnt mit dem Kaufdatum. Bitte bewahren Sie den Original-Kassenbon gut auf. Diese Unterlage wird als Nachweis für den Kauf benötigt.

Tritt innerhalb von drei Jahren ab dem Kaufdatum dieses Produkts ein Material- oder Fabrikationsfehler auf, wird das Produkt von uns – nach unserer Wahl – für Sie kostenlos repariert oder ersetzt. Diese Garantieleistung setzt voraus, dass innerhalb der Drei-Jahres-Frist das defekte Gerät und der Kaufbeleg (Kassenbon) vorgelegt und schriftlich kurz beschrieben wird, worin der Mangel besteht und wann er aufgetreten ist.

Wenn der Defekt von unserer Garantie gedeckt ist, erhalten Sie das reparierte oder ein neues Produkt zurück. Mit Reparatur oder Austausch des Produkts beginnt kein neuer Garantiezeitraum.

Garantiezeit und gesetzliche Mängelansprüche

Die Garantiezeit wird durch die Gewährleistung nicht verlängert. Dies gilt auch für ersetzte und reparierte Teile. Eventuell schon beim Kauf vorhandene Schäden und Mängel müssen sofort nach dem Auspacken gemeldet werden. Nach Ablauf der Garantiezeit anfallende Reparaturen sind kostenpflichtig.

Garantieumfang

Das Gerät wurde nach strengen Qualitätsrichtlinien sorgfältig produziert und vor Auslieferung gewissenhaft geprüft.

Die Garantieleistung gilt für Material- oder Fabrikationsfehler. Diese Garantie erstreckt sich nicht auf Produktteile, die normaler Abnutzung ausgesetzt sind und daher als Verschleißteile angesehen werden können oder für Beschädigungen an zerbrechlichen Teilen, z. B. Schalter, Akkus, Backformen oder Teile die aus Glas gefertigt sind.

Diese Garantie verfällt, wenn das Produkt beschädigt, nicht sachgemäß benutzt oder gewartet wurde. Für eine sachgemäße Benutzung des Produkts sind alle in der Bedienungsanleitung aufgeführten Anweisungen genau einzuhalten. Verwendungszwecke und Handlungen, von denen in der Bedienungsanleitung abgeraten oder vor denen gewarnt wird, sind unbedingt zu vermeiden.

Das Produkt ist nur für den privaten und nicht für den gewerblichen Gebrauch bestimmt. Bei missbräuchlicher und unsachgemäßer Behandlung, Gewaltanwendung und bei Eingriffen, die nicht von unserer autorisierten Service-Niederlassung vorgenommen wurden, erlischt die Garantie.

Abwicklung im Garantiefall

Um eine schnelle Bearbeitung ihres Anliegens zu gewährleisten, folgen Sie bitte den folgenden Hinweisen:

- Bitte halten Sie für alle Anfragen den Kassenbon und die Artikelnummer (z. B. IAN 12345) als Nachweis für den Kauf bereit.
- Die Artikelnummer entnehmen Sie bitte dem Typenschild, einer Gravur, auf dem Titelblatt ihrer Anleitung (unten links) oder als Aufkleber auf der Rück- oder Unterseite.
- Sollten Funktionsfehler oder sonstige Mängel auftreten, kontaktieren Sie zunächst die nachfolgend benannte Serviceabteilung **telefonisch** oder per **E-Mail**.
- Ein als defekt erfasstes Produkt können Sie dann unter Beifügung des Kaufbelegs (Kassenbon) und der Angabe, worin der Mangel besteht und wann er aufgetreten ist, für Sie portofrei an die Ihnen mitgeteilte Service-Anschrift übersenden.

HINWEIS

- ▶ Bei Parkside und Florabest Werkzeugen senden Sie bitte ausschließlich den defekten Artikel ohne Zubehör (z. B. Akku, Aufbewahrungskoffer, Montagewerkzeuge, etc) ein.



Auf www.lidl-service.com können Sie diese und viele weitere Handbücher, Produktvideos und Software herunterladen.

Service**⚠ WARNUNG!**

- ▶ Lassen Sie Ihre Geräte von der Servicestelle oder einer Elektrofachkraft und nur mit Original-Ersatzteilen reparieren. Damit wird sichergestellt, dass die Sicherheit des Gerätes erhalten bleibt.
- ▶ Lassen Sie den Austausch des Steckers oder der Netzleitung immer vom Hersteller des Gerätes oder seinem Kundendienst ausführen. Damit wird sichergestellt, dass die Sicherheit des Gerätes erhalten bleibt.

DE Service Deutschland

Tel.: 0800 5435 111 (Kostenfrei aus dem dt. Festnetz/Mobilfunknetz)
E-Mail: kompernass@lidl.de

AT Service Österreich

Tel.: 0820 201 222 (0,15 EUR/Min.)
E-Mail: kompernass@lidl.at

CH Service Schweiz

Tel.: 0842 665566 (0,08 CHF/Min., Mobilfunk max. 0,40 CHF/Min.)
E-Mail: kompernass@lidl.ch

IAN 290752

Importeur

Bitte beachten Sie, dass die folgende Anschrift keine Serviceanschrift ist. Kontaktieren Sie zunächst die benannte Servicestelle.

KOMPERNASS HANDELS GMBH

BURGSTRASSE 21

DE - 44867 BOCHUM

GERMANY

www.kompernass.com

Entsorgung

Die Verpackung besteht aus umweltfreundlichen Materialien, die Sie über die örtlichen Recyclingstellen entsorgen können.



Werfen Sie Elektrowerkzeuge nicht in den Hausmüll!

Gemäß Europäischer Richtlinie 2012/19/EU müssen verbrauchte Elektrowerkzeuge getrennt gesammelt und einer umweltgerechten Wiederverwertung zugeführt werden.

Original- Konformitätserklärung

Wir, KOMPERNASS HANDELS GMBH, Dokumentenverantwortlicher: Herr Semi Uguzlu, BURGSTR. 21, DE - 44867 BOCHUM, DEUTSCHLAND, erklären hiermit, dass dieses Produkt mit den folgenden Normen, normativen Dokumenten und EG-Richtlinien übereinstimmt:

**Maschinenrichtlinie
(2006 / 42 / EG**

**Elektromagnetische Verträglichkeit
(2014 / 30 / EU)**

**RoHS Richtlinie
(2011 / 65 / EU)***

* Die alleinige Verantwortung für die Ausstellung dieser Konformitätserklärung trägt der Hersteller. Der oben beschriebene Gegenstand der Erklärung erfüllt die Vorschriften der Richtlinie 2011/65/EU des Europäischen Parlaments und des Rates vom 8. Juni 2011 zur Beschränkung der Verwendung bestimmter gefährlicher Stoffe in Elektro- und Elektronikgeräten.

Angewandte harmonisierte Normen:

EN 60745-1:2009+A11

EN 60745-2-4:2009+A11

EN 55014-1:2006+A1+A2

EN 55014-2:2015

EN 61000-3-2:2014

EN 61000-3-3:2013

Typ / Gerätebezeichnung:

Multifunktionswerkzeug PMFW 310 D2

Herstellungsjahr: 08-2017

Seriennummer: IAN 290752

Bochum, 28.08.2017



Semi Uguzlu

- Qualitätsmanager -

Technische Änderungen im Sinne der Weiterentwicklung sind vorbehalten.

KOMPERNASS HANDELS GMBH

BURGSTRASSE 21

DE - 44867 BOCHUM

DEUTSCHLAND / GERMANY

www.kompernass.com

Információk állása · Stanje informacij

Stav informací · Stav informácií · Stand der Informationen:

07 / 2017 · Ident.-No.: PMFW310D2-072017-1

IAN 290752

