



MULTI-PURPOSE TOOL PMFW 310 D2

FI

MONITOIMITYÖKALU

Alkuperäisen käyttöohjeen käännös

PL

NARZĘDZIE WIELOFUNKCYJNE

Tłumaczenie oryginalnej instrukcji obsługi

DE AT CH

MULTIFUNKTIONSWERKZEUG

Originalbetriebsanleitung

SE

MULTIFUNKTIONSVERKTYG

Översättning av bruksanvisning i original

LT

DAUGIAFUNKCIS ĮRANKIS

Naudojimo instrukcijos originalo vertimas

IAN 290752



FI

Käännä ennen lukemista kuvallinen sivu esiin ja tutustu seuraavaksi laitteen kaikkiin toimintoihin.

SE

Vik ut bildsidan och ha den till hands när du läser igenom anvisningarna och gör dig bekant med apparatens / maskinens funktioner.

PL

Przed przeczytaniem proszę rozłożyć stronę z ilustracjami, a następnie proszę zapoznać się z wszystkimi funkcjami urządzenia.

LT

Prieš skaitydami atsiverskite lapą su paveikslėliais ir susipažinkite su visomis prietaiso funkcijomis.

DE AT CH

Klappen Sie vor dem Lesen die Seite mit den Abbildungen aus und machen Sie sich anschließend mit allen Funktionen des Gerätes vertraut.

FI	Alkuperäisen käyttöohjeen käännös	Sivu	1
SE	Översättning av bruksanvisning i original	Sidan	11
PL	Tłumaczenie oryginalnej instrukcji obsługi	Strona	21
LT	Naudojimo instrukcijos originalo vertimas	Seite	33
DE/AT/CH	Originalbetriebsanleitung	Seite	43

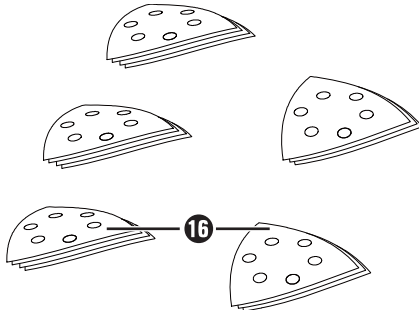
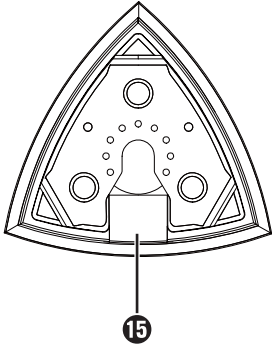
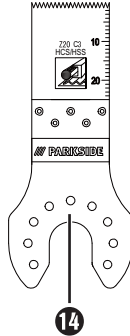
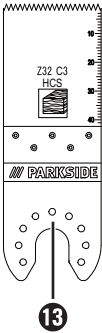
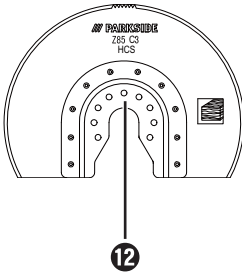
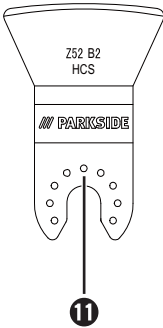
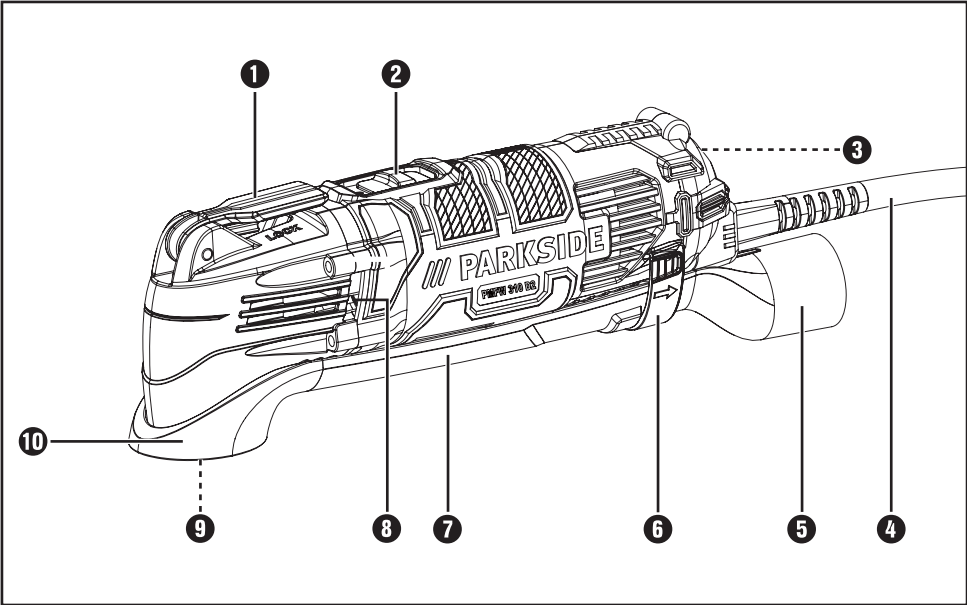

Sisällysluettelo

Johdanto	2
Määraysten mukainen käyttö	2
Laitteen osat	2
Toimitussisältö	2
Tekniset tiedot	2
Sähkötyökaluja koskevia yleisiä turvallisuusohjeita	3
1. Työpaikan turvallisuus	3
2. Sähköturvallisuus	3
3. Henkilöiden turvallisuus	4
4. Sähkötyökalun käyttö ja käsittely	4
5. Huolto	4
Laittekohtaisia turvallisuusohjeita hiomakoneille	5
Työskentelyohjeet	5
Asennus	6
Pölyn-/Lastunpoisto	6
Liittäminen pölynpoistoon	6
Käyttötyökalun valitseminen	6
Käyttötyökalun vaihtaminen	7
Hiomapaperin asettaminen hiomalevyille	8
Käyttöönotto	8
Päälle-/poiskytkentä	8
Värähtelytaajuuden esivalinta	8
Huolto ja puhdistus	8
Kompernass Handels GmbH:n takuu	9
Huolto	10
Maahantuoja	10
Hävittäminen	10
Alkuperäisen vastaavuusvakuutuksen käänös	10

MONITOIMITYÖKALU PMFW 310 D2

Johdanto

Onnittelut uuden laitteen hankinnasta. Olet valinnut laadukkaan tuotteen. Käyttöohje on osa tätä tuotetta. Se sisältää turvallisuutta, käyttöä ja hävittämistä koskevia tärkeitä ohjeita. Tutustu ennen tuotteen käyttöä kaikkiin käyttö- ja turvallisuusohjeisiin. Käytä tuotetta vain kuvattulla tavalla ja vain mainittuihin käyttötarkoituksiin. Kun luovutat tuotteen eteenpäin, liitä mukaan kaikki tuotetta koskevat asiakirjat.

Määräystenmukainen käyttö

Laitte on tarkoitettu sahaamiseen, katkaisuun ja hiontaan. Laitteella työstettäväksi materiaaleiksi soveltuvat etenkin: puu, muovi, kuivat rakenne-elementit, eirautametallit, kiinnityselementit (esim. naulat, ruuvit) ja seinälaatat. Se soveltuu erityisesti reunan läheisten pintojen työstämiseen ja samalla tasolla tehtävään työstöön. Kaikenlainen muu käyttö tai muutokset laitteessa eivät vastaa tarkoituksenmukaista käyttöä ja niissä piilee huomattava tapaturmavaara. Emme vastaa määräystenvastaisesta käytöstä aiheutuneista vahingoista. Laitetta ei ole tarkoitettu kaupalliseen käyttöön.

Laitteen osat

- 1 Työkalun vapautusvipu
- 2 Virtakytkin
- 3 Värähtelytaajuuden esivalinnan säätöpyörä
- 4 Virtajohto
- 5 Pölynpoisto (3-osainen)
- 6 Kotelon kiinnitys
- 7 Pölynpoistokanava
- 8 Tuuletusaukko
- 9 Kiristysruuvi
- 10 Rengasliitäntä
- 11 Kaavin 52 mm
- 12 Segmenttisahanterä 85 mm
- 13 HCS-upotussahanterä 32 mm
- 14 HCS/HSS-upotussahanterä 20 mm
- 15 Hiomalevy
- 16 Hiomapaperit

Toimitussisältö

- 1 Monitoimityökalu PMFW 310 D2
- 1 upotussahanterä (20 mm) Z20 C3
- 1 upotussahanterä (32 mm) Z32 C3
- 1 hiomalevy
- 1 segmenttisahanterä Z85 C3
- 1 kaavinterä Z52 B2
- 18 hiomapaperia
- 1 pölynpoisto (3-osainen)
- 1 kantolaukku
- 1 käyttöohje

Tekniset tiedot

Nimellisottoteho:	310 W
Nimellisjännite:	230 V~, 50 Hz (vaihtovirta)
Nimelliskierrosluku tyhjäkäynnillä:	n_0 15000 - 21000 min ⁻¹
Suojausluokka:	II/□ (kaksoiseristys)

Melupäästö:

Meluarvot on mitattu standardien EN ISO 60745 mukaan. Sähkötyökalun tyyppillinen A-painotettu melutaso:

Melupäästö:

Äänenpainetaso L_{pA} :	81 dB(A)
Virhemarginaali K_{pA} :	3 dB
Äänitehotaso L_{WA} :	92 dB (A)
Virhemarginaali K_{WA} :	3 dB

Käytä kuulosuojaimia!

Tärinäarvo yhteensä:

Tärinäaltistuksen kokonaisarvot (kolmen suunnan vektorisumma) laskettuna standardin EN 60745 mukaisesti:

Tärinäaltistusarvo $a_h = 9,0 \text{ m/s}^2$

Epävarmuus $K = 1,5 \text{ m/s}^2$

OHJE

- Näissä ohjeissa ilmoitettu tärinäalustus on mitattu normitetulla mittausmenetelmällä, ja sitä voidaan käyttää laitevertailuun. Ilmoitettua tärinäalustusarvoa voidaan käyttää myös alistuksen suuntaa antavaan arviointiin.

⚠ VAROITUS!

- Tärinäalustus muuttuu sähkötyökalun käytön mukaan ja saattaa joissain tapauksissa ylittää tässä ohjeessa mainitun arvon. Tärinäalistusta saatetaan aliarvioida, jos sähkötyökalua käytetään säännöllisesti tällaisella tavalla. Pyri pitämään tärinän aiheuttama kuormitus mahdollisimman pienenä. Tärinäalvistusta vähentävät esimerkiksi käsineiden käyttö työkalua käytettäessä ja työajan rajoittaminen. Tällöin on otettava huomioon koko käyttöaika (kuten ajat, joina sähkötyökalu on sammutettuna ja joina se on päällä, mutta käy ilman kuormitusta).

Sähkötyökaluja koskevia yleisiä turvallisuusohjeita



⚠ VAROITUS!

- Lue kaikki turvallisuusohjeet ja muut ohjeet. Turvallisuusohjeiden ja muiden ohjeiden laiminlyönti voi aiheuttaa sähköiskun, tulipalon ja/tai vakavia loukkaantumisia.

Säilytä kaikki turvallisuusohjeet ja muut ohjeet myöhempiä käyttöä varten.

Turvallisuusohjeissa käytetty käsite ”sähkötyökalu” koskee sekä verkkokäyttöisiä sähkötyökaluja (varustettu virtajohtolla) että akkukäyttöisiä sähkötyökaluja (ilman virtajohtoa).

1. Työpaikan turvallisuus

- Pidä työskentelyalue puhtaana ja huolehdi hyvistä valaistuksesta. Epäjärjestys ja valaise-mattomat työskentelyalueet saattavat johtaa onnettomuuksiin.
- Älä käytä sähkötyökalua räjähdysalttiissa ympäristöissä, joissa on helposti syttyviä nesteitä, kaasuja tai pölyä. Sähkötyökaluilla työskennellessä syntyy kipinäntiä, joka voi sytyttää pölyn tai höyryt.
- Pidä lapset ja muut henkilöt poissa sähkötyökalun lähettyviltä työskentelyn aikana. Voit helposti menettää laitteen hallinnan, jos tarkkaavaisuutesi häiriintyy.

2. Sähköturvallisuus

- Sähkötyökalun pistokkeen on sovittava pistorasiaan. Pistoketta ei saa muuttaa millään tavalla. Älä käytä adapteripistokkeita suojamaadoitettujen sähkötyökalujen kanssa. Muuttamaton pistoke ja sopivat pistorasiat vähentävät sähköiskun vaaraa.
- Vältä kekokontaktia maadoitettujen pintojen, kuten putkien, lämpöpattereiden, liesien ja jääkaappien kanssa. Sähköiskun vaara on tavallista suurempi, jos kehoasi on maadoitettu.
- Suojaa sähkötyökaluja sateelta ja kosteudelta. Veden pääsy sähkölaitteeseen lisää sähköiskun vaaraa.
- Älä käytä virtajohtoa väärin sähkötyökalun kantamiseen tai ripustamiseen, äläkä irrota pistoketta pistorasiasta vetämällä virtajohtoa. Pidä johto loitolla kuumuudesta, öljystä, terävistä reunoista tai laitteen liikkuvista osista. Vaurioitunut tai kietoutunut virtajohto lisää sähköiskun vaaraa.
- Jos työskentelet sähkötyökalulla ulkona, käytä ainoastaan jatkojohtoja, joiden käyttö on sallittu myös ulkona. Ulkokäyttöön soveltuvan jatkojohdon käyttö pienentää sähköiskun vaaraa.
- Jos sähkötyökalun käyttöä kosteassa ympäristössä ei voida välttää, on käytettävä vikavirtakytkintä. Vikavirtakytkimen käyttö pienentää sähköiskun vaaraa.

3. Henkilöiden turvallisuus

- a) Ole aina tarkkaavainen, keskity siihen, mitä olet tekemässä, ja toimi harkiten työskennellessäsi sähkötyökalun kanssa. Älä käytä sähkötyökalua, jos olet väsynyt tai huumausaineiden, alkoholin tai lääkeaineiden vaikutuksen alaisena. Pienikin tarkkaavaisuuden herpaantuminen voi sähkötyökalua käytettäessä aiheuttaa vakavia loukkaantumisia.
- b) Käytä henkilökohtaista suojavarustusta ja aina suojalaseja. Henkilökohtaisten turvavarusteiden, kuten pölyltä suojaavan hengityssuojaimen, liukumattomien turvajalkineiden, suojakypärän tai kuulosuojainten, käyttö aina sähkötyökalun tyyppiin ja käytön mukaisesti vähentää loukkaantumisriskiä.
- c) Varo käynnistämästä sähkötyökalua vahingossa. Varmista, että sähkötyökalu on kytketty pois päältä, ennen kuin liität sen sähköverkkoon ja/ tai kiinnität akun, otat sähkötyökalun käteen tai kannat sitä. Tapaturmat ovat mahdollisia, jos sormesi on laitetta kantaessasi virtakytkimellä tai jos laite on jo kytketty päälle liittäessäsi sen sähköverkkoon.
- d) Poista kaikki säätötyökalut ja kiintoavaimet ennen sähkötyökalun käynnistämistä. Laitteen pyöriivässä osassa oleva työkalu tai avain voi aiheuttaa loukkaantumisia.
- e) Vältä työskentelyä epätavallisessa asennossa. Huolehdi tukevasta asennosta ja säilytä tasapaino koko ajan. Näin pystyt ylläpitävissä tilanteissa hallitsemaan sähkötyökalua paremmin.
- f) Käytä soveltuvaa vaatetusta. Älä käytä löysiä vaatteita tai koruja. Pidä hiukset, vaatetus ja käsineet poissa liikkuvien osien lähetytyiltä. Löysä vaatetus, korut tai pitkät hiukset voivat jäädä kiinni liikkuviin osiin.
- g) Jos käytät pölynpoisto- ja pölynkeruulaitteita, varmista, että ne on liitetty laitteeseen ja että niitä käytetään oikein. Pölynpoistolaitteen käyttäminen voi vähentää pölyn aiheuttamia vaaroja.

4. Sähkötyökalun käyttö ja käsittely

- a) Älä ylikuormita laitetta. Käytä kulloiseenkin työhön soveltuvaa sähkötyökalua. Sopivalla sähkötyökalulla työskentely on tehokkaampaa ja turvallisempaa ohjeistetulla tehoalueella työskenneltäessä.
- b) Älä käytä sähkötyökalua, jonka kytkin on viallinen. Sähkötyökalu, jota ei voi enää kytkeä päälle tai pois päältä, on vaarallinen ja vaatii korjausta.
- c) Irrota pistoke pistorasiasta ja/tai poista akku, ennen kuin teet säätöjä laitteeseen, vaihdat lisävarusteita tai asetat laitteen sivuun. Tällä varotoimella estetään sähkötyökalun tahaton käynnistyminen.
- d) Säilytä käyttämättömät sähkötyökalut lasten ulottumattomissa. Älä anna laitetta sellaisten henkilöiden käyttöön, jotka eivät osaa käyttää laitetta tai eivät ole lukeneet näitä ohjeita. Sähkötyökalut ovat vaarallisia kokemattomien henkilöiden käsissä.
- e) Hoida sähkötyökaluja huolellisesti. Varmista, että liikkuvat osat toimivat moitteettomasti eivätkä juutu kiinni ja ettei mikään osa ole murtunut tai vahingoittunut niin, että sähkötyökalun toiminta häiriintyy. Korjauta vaurioituneet osat ennen laitteen käyttöä. Moni tapaturma johtuu huonosti huolletuista sähkötyökaluista.
- f) Pidä terät terävinä ja puhtaina. Huolella hoidetut ja leikkuureunoiltaan terävät leikkuuterät eivät juutu niin helposti kiinni, ja niiden käyttö on helpompaa.
- g) Käytä sähkötyökaluja, lisätarvikkeita, käyttötyökaluja jne. tässä annettujen ohjeiden mukaisesti. Huomioi tällöin työskentelyolosuhteet ja suoritettava tehtävä. Sähkötyökalujen käyttö muussa kuin niille tarkoitettussa käyttötarkoituksessa voi aiheuttaa vaaratilanteita.

5. Huolto

- a) Anna sähkötyökalu vain pätevän ammattihenkilöstön korjattavaksi ainoastaan alkuperäisiä varaosia käyttäen. Näin voidaan taata sähkötyökalun turvallinen toiminta myös korjauksen jälkeen.

Laitekohtaisia turvallisuusohjeita hiomakoneille

VAROITUS!

- Lyijypitoisen maalin, joidenkin puulaatujen, mineraalien ja metallin kaltaisten materiaalien pölyt saattavat olla terveydelle haitallisia.
- Tällaisten pölyjen koskettaminen tai hengittäminen voi olla vaaraksi käyttäjän tai lähellä olevien henkilöiden terveydelle.
- Käytä suojalaseja ja pölysuojanaamaria!

Jäännösriskit:

Vaikka käyttäisit sähkötyökalua määräysten mukaisesti, tietty jäännösriski on aina olemassa. Tämän sähkötyökalun tyyppiin ja rakenteeseen liittyy seuraavia vaaroja:

- a) keuhkovauriot, jos soveltuvaa hengityssuojainta ei käytetä
- b) kuulovauriot, jos soveltuvia kuulosuojaimia ei käytetä
- c) terveyshaitat, jotka aiheutuvat laitteen värinästä, jos laitetta käytetään pidemmän aikaa, tai jos sitä ei käytetä ja huolleta asianmukaisesti.

VAROITUS!

- Tämä sähkötyökalu muodostaa käytön aikana sähkömagneettisen kentän. Kenttä voi tietyissä olosuhteissa vaurioittaa aktiivisia tai passiivisia lääkinällisiä implanteja. Vakavien loukkaantumisten ja kuolemanvaaran vähentämiseksi on suositeltavaa, että lääkinällisiä implanteja käyttävät henkilöt konsultoivat lääkärinään ja lääkinällisen implantin valmistajaa ennen sähkötyökalun käyttöä.

Työskentelyohjeet

Työstöperiaate:

Oskillointitoiminnon ansiosta käyttötyökalu heilahdelee edestakaisin jopa 21 000 kertaa minuutissa. Tämä mahdollistaa täsmällisen työskentelyn pienessäkin tilassa.

Sahaaminen/Katkaisu:

- Käytä vain kunnossa olevia ja moitteettomasti toimivia sahanteriä. Vääntyneet, tylsät tai muuten vialliset sahanterät voivat murtua.
- Noudata kevytrakennemateriaaleja sahatessasi lakisääteisiä määräyksiä ja materiaalin valmistajan suosituksia.
- Uputussahauksessa on sallittua työstää vain pehmeitä materiaaleja, kuten puu, kipsikartongit tms.!

Hionta:

- Hio tasaisesti painaen, näin hiomapaperit kestävät pitempään.

Asennus

Pölyn-/Lastunpoisto

Asbestipitoisen materiaalin työstäminen on kielletty. Asbestia pidetään syöpää aiheuttavana aineena.

⚠ VAROITUS! PALOVAARA!

- Työkenneltäessä sähkölaitteilla, jotka voidaan yhdistää pölynpoistoliitännällä pölynimuriin, on olemassa palovaara! Epäsuotuisissa olosuhteissa, esim. puussa olevia metallijäämiä hiottaessa, pölypussissa oleva puupöly voi syttyä palamaan itsestään. Näin voi käydä etenkin silloin, kun puupölyn on sekoittunut lakanjäämiä tai muita kemiallisia aineita, ja hiottava kappale on pitkän työskentelyn jälkeen kuuma. Vältä siksi ehdottomasti hiottavan kappaleen ja laitteen ylikuumenemista. Tyhjennä pölynimurin pölypussi aina työskentelytauoilla.

Käytä pölyltä suojaavaa hengityssuojaa!

- Käytä aina pölynpoistoa.
- Huolehdi hyvästä tuuletuksesta työpaikalla.
- Noudata maassasi voimassa olevia, työstettävää materiaalia koskevia ohjeita.

Liittäminen pölynpoistoon

- ◆ Työnnä osat pölynpoistokanava **7** ja rengasliitäntä **10** yhteen. Kiinnitä pölynpoisto **5** laitteeseen. Kiinnitä se niin, että kotelon kiinnitys **6** asettuu uraan.
- ◆ Työnnä sallitun pölynpoistolaitteen (esim. teollisuusimuri) letku ulkoisen pölynpoistolaitteen adapteriin.

Käyttötyökalun valitseminen

OHJE

- Helpon työkalunvaihdon mahdollistava työkalukiinnitys sopii yleisiin lisävarusteisiin.

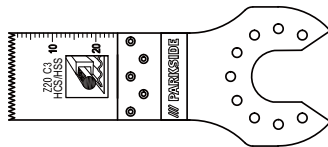

Upotussahanteriä (20 mm) Z20 C3 **14**

Materiaalit:

Alumiiniset ja kupariset pellit ja putket, joiden paksuus on n. 3 mm

Käyttö:

Putkien ja peltien halkaiseminen ja katkaiseminen

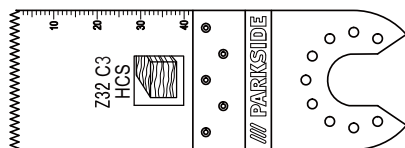

Upotussahanteriä (32 mm) Z32 C3 **13**

Materiaalit:

puu, muovi, kipsi ja muut pehmeät materiaalit

Käyttö:

- katkaisu- ja upotussahaukset
- reunojen lähellä tehtävät sahauskset, myös vaikeapääsysisillä alueilla

Esimerkki: syvennyksen sahaaminen kevytrakenneseiniin

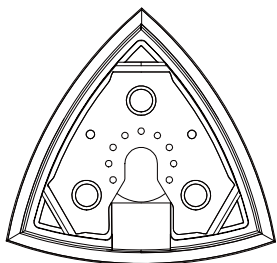

15 Hiomalevy

Materiaalit:

Puu, metalli (hiomapaperit mukana toimituksessa), maali*, kivi*

*riippuen hiomapaperista

Käyttö:

Hionta reunoilla ja vaikeapääsisissä paikoissa

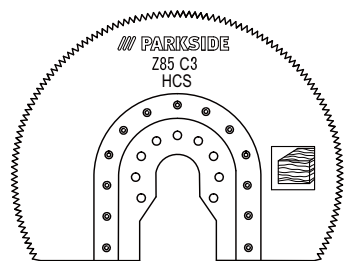

Segmenttisahanterä Z85 C3 **12**

Työstettävä materiaali:

Puu

Käyttö:

- katkaisu- ja upotussahaukset
- reunojen lähellä tehtävät sahaukset, myös vaikeapääsisillä alueilla

Esimerkki: Lattiamateriaalien kuten parketin työstäminen, myös upotussahaukset.

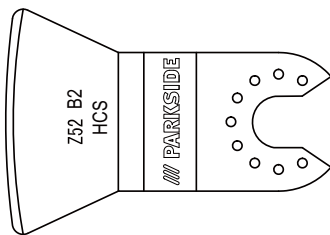

Kaavinterä Z52 B2 **11**

Materiaalit:

laasti-/betonijäämät, laatta-/mattoliima, maali-/silikonijäämät

Käyttö:

- Materiaalijäämien poistaminen, esim. laattaliiman poistaminen vaurioituneiden laattojen vaihtamisen yhteydessä.

Käyttötyökalun vaihtaminen

OHJE

- Jos haluat käyttää pölynpoistoa, sinun on liitettävä se ennen käyttötyökalun asennusta (ks. kohta "Liittäminen pölynpoistoon").

VAROITUS! LOUKKAANTUMISVAARA!

- Irrota pistoke pistorasiasta ennen kaikkia sähkötyökalulle tehtäviä töitä.
- Tarkista, että käyttötyökalu on tukevasti paikallaan. Väärin tai huonosti kiinnitetyt käyttötyökalut voivat irrota käytön aikana ja aiheuttaa loukkaantumisia.
- Poista mahdollisesti jo asennettu käyttötyökalu. Käännä työkalun vapautusvipu **1** ylös.
- Aseta käyttötyökalu (esim. upotussahanterä **13**) työkalun kiinnitykseen.

OHJE

- Voit asettaa käyttötyökalun työkalun kiinnitykseen mihin tahansa asentoon.
- Kiinnitä käyttötyökalu takaisin painamalla työkalun vapautusvipu **1** takaisin alas.

Hiomapaperin asettaminen hiomalevyllä

Kiinnittäminen:

- ◆ Voit kiinnittää hiomapaperin **16** tarrakiinnityksen avulla hiomalevyyn **15**.

OHJE

- Poista ennen uuden hiomapaperin **16** kiinnittämistä pöly ja lika hiomalevyiltä **15**.
- Varmista, että hiomalevyssä ja hiomapaperissa olevat pölynpoistoreiät ovat kohdakkain.

Irrottaminen:

- ◆ Irrota hiomapaperi hiomalevystä **15** vetämällä.

Käyttöönotto Päälle-/poiskytkentä

Päällekytkentä:

- ◆ Kytke laite päälle työntämällä virtakytkin **2** eteen.

Poiskytkentä:

- ◆ Kytke laite pois päältä työntämällä virtakytkin **2** taakse.

Värähtelytaajuuden esivalinta

- ◆ Valitse tarvittava värähtelytaajuus värähtelytaajuuden esivalinnan säätöpyörällä **3**.
Porras 1: alhainen värähtelytaajuus
Porras 6: suuri värähtelytaajuus

OHJE

- Tarvittava värähtelytaajuus riippuu työstettävästä materiaalista ja työolosuhteista ja se voidaan selvittää käytännössä kokeilemalla.

Huolto ja puhdistus



**VAROITUS! LOUKKAANTUMIS-
VAARA!** Irrota pistoke pistorasiasta ennen kaikkia sähkötyökälulle tehtäviä töitä.

- Älä käytä teräviä esineitä laitteen puhdistamiseen. Laitteen sisään ei saa joutua mitään nesteitä. Tämä voi vaurioittaa laitetta.
- Puhdista laite säännöllisesti, mieluiten aina heti työn päätyttyä.
- Puhdista laitteen kotelo säännöllisesti kuivalla liinalla – älä missään nimessä käytä bensiiniä, liuotainaineita tai puhdistusaineita, jotka vahingoittavat muovia.
- Laitteen perusteellinen puhdistus edellyttää pölynimurin käyttöä.
- Tuuletusaukkojen on oltava aina vapaina.
- Poista kiinni tarttunut hiomapöly siveltimeillä.

OHJE

- Tässä mainitsemattomat varaosat (esim. hiiliharjat, kytkimet ja vara-akku) ovat tilattavissa huoltomme palvelunumerosta.

Kompernass Handels GmbH:n takuu

Hyvä asiakas,

Laitteen takuu on 3 vuotta ostopäivästä. Jos havaitset tuotteessa puutteita, sinulla on oikeus vaatia tuotteen myyjältä lakisääteistä korvausta. Seuraava takuu ei rajoita lakisääteisiä oikeuksiasi ostajana.

Takuuehdot

Takuuaika lasketaan ostopäivämäärästä alkaen. Säilytä alkuperäinen ostokuitti hyvässä tallessa. Tarvitset ostokuittia todisteeksi ostosta.

Jos tässä tuotteessa ilmenee kolmen vuoden sisällä ostopäivästä materiaali- tai valmistusvirheitä, harkintamme mukaan joko korjaamme tai korvaamme tuotteen sinulle veloituksetta. Tämä takuu edellyttää, että viallinen laite toimitetaan meille yhdessä ostokuitin kanssa kolmen vuoden määräajan sisällä. Lisäksi mukaan on liitettävä lyhyt kuvaus viasta ja sen ilmenemisajankohdasta.

Jos takuu kattaa vian, saat joko tuotteen korjattuna takaisin tai uuden tuotteen. Takuuaika ei ala uudelleen tuotteen korjaamisen tai vaihdon jälkeen.

Takuuaika ja lakisääteinen virhevastuu

Takuukorjaus ei pidennä takuuaikaa. Tämä koskee myös vaihdettuja ja korjattuja osia. Mahdollisesti jo oston yhteydessä havaittavista vaurioista ja puutteista on ilmoitettava heti, kun tuote on purettu pakkauksesta. Takuuajan päättymisen jälkeen suoritettavat korjaukset ovat maksullisia.

Takuun laajuus

Laite on valmistettu tiukkojen laatuvaatimusten mukaan huolella ja tarkastettu perusteellisesti ennen toimitusta.

Takuu koskee materiaali- tai valmistusvirheitä. Tämä takuu ei kata tuotteen osia, jotka allistuvat normaallille kulumiselle ja joita siksi voidaan pitää kuluvina osina, tai helposti rikki meneviä osia, kuten kytkimiä, akkuja, leivontavuokia tai lasista valmistettuja osia.

Tämä takuu raukeaa, jos tuote on vaurioitunut, tai sitä ei ole käytetty tai huollettu asianmukaisesti. Tuotteen asianmukainen käyttö edellyttää kaikkien käyttöohjeessa esitettyjen ohjeiden tarkkaa noudattamista. Käyttäjän on ehdottomasti vältettävä käyttötarkoituksia ja toimintaa, joita käyttöohjeessa kehoitetaan välttämään ja joista siinä varoitetaan.

Tuote on tarkoitettu ainoastaan yksityiskäyttöön, ei kaupallisiin tarkoituksiin. Laitteen vääranlainen tai asiaton käsittely, väkivallan käyttö ja muut kuin valtuutetun huoltopisteen suorittamat korjaukset aiheuttavat takuun raukeamisen.

Toimiminen takuutapauksessa

Jotta asiati voitaisiin käsitellä nopeasti, noudata seuraavia ohjeita:

- Pidä kaikkia kyselyitä varten kassakuitti ja artikkelinumero (esim. IAN 12345) tallessa todisteena ostosta.
- Artikkelinumeron löydät tyyppikilvestä (kaiverrus), käyttöohjeen etusivulta (alhaalla vasemmalla) tai laitteen taka- tai alapuolella olevasta tarrasta.
- Mikäli laitteessa ilmenee toimintahäiriöitä tai muita puutteita, ota ensin yhteyttä alla mainittuun huolto-osastoon **puhelimitse** tai **sähköpostitse**.
- Voit lähettää viallisena pitämäsi tuotteen yhdessä ostokuitin kanssa maksutta sinulle ilmoitettuun huolto-osoitteeseen. Liitä mukaan selvitys viasta ja siitä, milloin se on ilmennyt.



Osoitteessa www.lidl-service.com voit ladata tämän ja monia muita käsikirjoja, tuotevideoita ja ohjelmia.

Huolto

⚠ VAROITUS!

- ▶ Laitteen huollossa tulee käyttää vain alkuperäisvaraosia. Toimita laite huoltopisteen tai alan korjaamon huollettavaksi. Näin varmistetaan, että laite säilyy turvallisena.
- ▶ Anna pistokkeen tai virtajohdon vaihtaminen aina laitteen valmistajan tai valtuutetun huoltopalvelun tehtäväksi. Näin varmistetaan, että laite säilyy turvallisena.

FI Huolto Suomi

Tel.: 010309 3582

E-Mail: kompernass@lidl.fi

IAN 290752

Maahantuoja

Huomaa, että seuraava osoite ei ole huolto-osoite. Ota ensin yhteyttä mainittuun huoltopisteeseen.

KOMPERNASS HANDELS GMBH

BURGSTRASSE 21

DE-44867 BOCHUM

SAKSA

www.kompernass.com

Hävittäminen



Pakkaus koostuu ympäristöystävällisistä materiaaleista, jotka voidaan toimittaa paikallisiin keräyspisteisiin.



Älä hävitä sähkötyökaluja kotitalousjätteen seassa!

Eurooppalaisen direktiivin 2012/19/EU mukaan käytöstä poistettavat sähkölaitteet on vietävä niille tarkoitettuun erilliseen keräyspisteeseen, josta ne voidaan toimittaa ympäristöystävälliseen kierrätykseen.

Alkuperäisen vastaavuusvakuutuksen käännös

Me, KOMPERNASS HANDELS GMBH, dokumentoinnista vastaava: Semi Uguzlu, BURGSTR. 21, DE - 44867 BOCHUM, SAKSA, vakuutamme tähden, että tämä tuote vastaa seuraavia standardeja, ohjeellisia asiakirjoja ja EY:n direktiivejä:

**Konedirektiivi
(2006 / 42 / EC)**

**Sähkömagneettinen yhteensopivuus
(2014 / 30 / EU)**

**RoHS-direktiivi
(2011 / 65 / EU)***

*Tämän vaatimustenmukaisuusvakuutuksen laadimisesta vastaa yksinomaan valmistaja. Yllä kuvattu vakuutuksen kohde täyttää Euroopan parlamentin ja neuvoston 8. kesäkuuta 2011 antaman direktiivin 2011/65/EU määräykset tiettyjen vaarallisten aineiden käytön rajoittamisesta sähkö- ja elektroniikkalaitteissa.

Sovelletut yhdenmukaistetut standardit:

EN 60745-1:2009+A11

EN 60745-2-4:2009+A11

EN 55014-1:2006+A1+A2

EN 55014-2:2015

EN 61000-3-2:2014

EN 61000-3-3:2013

Tyyppi/ laitekuvaus:

Monitoimityökalu PMFW 310 D2

Valmistusvuosi: 08 - 2017

Sarjanumero: IAN 290752

Bochum, 28.08.2017

Semi Uguzlu

- Laatujohtaja -

Pidätämme oikeuden laitekehityksestä aiheutuviin teknisiin muutoksiin.

Innehållsförteckning

Inledning	12
Föreskriven användning	12
Utrustning	12
Leveransens innehåll	12
Tekniska data	12
Allmän säkerhetsinformation för elverktyg	13
1. Säkerhet på arbetsplatsen	13
2. Elsäkerhet	13
3. Personssäkerhet	14
4. Användning och hantering av elverktyget	14
5. Service	15
Produktspecifik säkerhetsinformation för slipar	15
Arbetsinstruktion	15
Montering	16
Damm- och spånutsug	16
Ansluta dammsug	16
Välja insatsverktyg	16
Byta insatsverktyg	17
Sätta på slippapper på slipplattan	18
Ta produkten i bruk	18
Sätta på/Stänga av	18
Ställa in svängningstal	18
Underhåll och rengöring	18
Garanti från Kompnass Handels GmbH	19
Service	20
Importör	20
Kassering	20
Översättning av originalversionen av försäkran om överensstämmelse ..	20

MULTIFUNKTIONSVERKTYG

PMFW 310 D2

Inledning

Grattis till din nyinköpta produkt. Du har valt en produkt med hög kvalitet. Bruksanvisningen ingår som en del av leveransen. Den innehåller viktig information om säkerhet, användning och återvinning. Läs noga igenom alla användar- och säkerhetsanvisningar innan du börjar använda produkten. Använd endast produkten enligt beskrivningarna och i de syften som anges här. Lämna över all dokumentation tillsammans med produkten om du överlåter den till någon annan person.

Föreskriven användning

Produkten ska användas till sågning, kapning och slipning. I första hand kan följande material bearbetas: Trä, plast, byggelement av gips och liknande material, lättmetall och icke-järnmetall, fästelement (t ex spik, skruv) och väggplattor av sten. Produkten lämpar sig särskilt bra för att arbeta nära kanter och exakt i våg. Alla övriga användningssätt och förändringar på produkten ligger utanför gränserna för den föreskrivna användningen och innebär avsevärda risker. Tillverkaren ansvarar inte för skador som är ett resultat av felaktig användning. Den här produkten är inte avsedd för yrkesmässigt bruk.

Utrustning

- 1 Spak för att lossa verktyg
- 2 PÅ/AV-knapp
- 3 Ratt för svängningstalinställning
- 4 Strömkabel
- 5 Dammutsug (i 3 delar)
- 6 Fäste
- 7 Utsugskanal
- 8 Ventilationsöppningar
- 9 Spännskruv
- 10 Ringanslutning
- 11 Skrapa 52 mm
- 12 Segmentsågklinga 85 mm
- 13 HCS-instickssågklinga 32 mm
- 14 HCS-instickssågklinga 20 mm
- 15 Slipplatta
- 16 Slippapper

Leveransens innehåll

- 1 multifunktionsverktyg PMFW 310 D2
- 1 instickssågklinga (20 mm) Z20 C3
- 1 instickssågklinga (32 mm) Z32 C3
- 1 slipplatta
- 1 segmentsågklinga Z85 C3
- 1 skrapkniv Z52 B2
- 18 slippapper
- 1 dammutsug (i 3 delar)
- 1 transportväska
- 1 bruksanvisning

Tekniska data

Nominell strömförbrukning:	310 W
Nominell spänning:	230 V~, 50 Hz (växelström)
Nominell tomgångsvarvtal:	n_0 15000 - 21000 min ⁻¹
Skyddsklass:	II/Ⓜ (dubbel isolering)

Bulleremissionsvärde:

Mätvärde för bullernivå har beräknats enligt EN 60745. Den A-viktade bullernivå som uppmätts för elverket uppgår i typiska fall till:

Bulleremissionsvärde:

Ljudtrycksnivå L_{pA} :	81 dB(A)
Osäkerhetsfaktor K_{pA} :	3 dB
Ljudeffektnivå L_{WA} :	92 dB (A)
Osäkerhetsfaktor K_{WA} :	3 dB

Använd hörselskydd!

Vibrationsvärde totalt:

Vibrationsvärden totalt (vektorsumma i tre riktningar) uträknat enligt EN 60745:

Vibrationsemissionsvärde $a_h = 9,0 \text{ m/s}^2$
Osäkerhetsfaktor $K = 1,5 \text{ m/s}^2$

OBSERVERA

- ▶ I denna anvisning har den angivna vibrationsnivån mätts med standardmätning och kan användas vid en produktjämförelse. Det vibrationsvärde som anges kan även användas för att inledningsvis uppskatta exponeringen.

⚠ VARNING!

- ▶ Vibrationsnivån kan förändras beroende på hur elverktaget används och kan i vissa fall ligga över de värden som anges i bruksanvisningen. Vibrationsexponeringen kan komma att underskattas om elverktaget regelbundet används på vissa sätt. Försök att hålla belastning av vibrationer på en så låg nivå som möjligt. Exempel på åtgärder för att minska belastning av vibrationer är att använda skyddshandskar när man arbetar med verktyget samt att begränsa arbetstiden. Alla delar av driftcykeln ska räknas in (exempelvis den tid då elverktaget är avstängt och den tid då det visserligen är påslaget men inte belastas).

Allmän säkerhetsinformation för elverktyg



⚠ VARNING!

- ▶ Läs igenom all säkerhetsinformation och alla anvisningar. Om anvisningarna inte följs kan det leda till elchock, brand och/eller svåra personskador.



Spara all säkerhetsinformation och alla anvisningar för framtida bruk.

Begreppet "elverktyg" som används i säkerhetsinformationen syftar på elverktyg med strömkabel och batteridrivna elverktyg (utan kabel).

1. Säkerhet på arbetsplatsen

- Håll alltid arbetsplatsen ren och sörj för god belysning. Oordning och dålig belysning på arbetsplatsen kan leda till olyckor.
- Använd inte elverktaget där det finns risk för explosion eller där det finns brännbara vätskor, gaser eller damm. Elverktyg ger upphov till gnistor som kan antända damm eller ångor.
- Håll barn och andra personer på avstånd när du arbetar med elverktyg. Om du förlorar uppmärksamheten kan du också förlora kontrollen över verktyget.

2. Elsäkerhet

- Elverktygets anslutningskontakt måste passa precis i uttaget. Kontakten får inte förändras på något sätt. Använd inga adapterkontakter tillsammans med skyddsjordade elverktyg. Intakta kontakter som passar precis i uttaget minskar risken för elchocker.
- Undvik kroppskontakt med jordade ytor, t ex rör, värmeelement, spisar och kylskåp. Risken för elchocker ökar om din kropp är jordad.
- Håll elverktyg på avstånd från regn och fukt. Om det tränger in vatten i ett elverktyg ökar risken för elchocker.
- Använd inte kabeln till något den inte är avsedd för, bär eller häng inte produkten i kabeln och dra inte i kabeln när du ska dra ut kontakten ur uttaget. Håll kabeln på avstånd från hetta, olja, vassa kanter och rörliga delar. Skadade och trassliga kablar och kontakter ökar risken för elchocker.
- Om du arbetar utomhus med ett elverktyg får du endast använda en förlängningskabel som är godkänd för utomhusbruk. Risken för elchocker minskar när man använder en förlängningskabel som är godkänd för utomhusbruk.
- Om du måste arbeta med elverktaget i fuktig miljö ska du använda en jordfelsbrytare. Risken för elchocker minskar när man använder jordfelsbrytare.

3. Personssäkerhet

- a) Förlora aldrig uppmärksamheten på din arbetsuppgift och använd sunt förnuft när du arbetar med elverktyg. Använd aldrig ett elverktyg om du är trött eller om du är påverkad av alkohol, droger eller mediciner. Ett ögonblicks bristande uppmärksamhet när du använder elverktyget kan leda till allvarliga skador.
- b) Använd personlig skyddsutrustning och ta alltid på dig skyddsglasögon. Personlig skyddsutrustning som dammskyddsmask, halkfria skor, skyddshandskar, skyddshjälm eller hörselskydd, beroende på vilket arbete som utförs, minskar risken för skador.
- c) Undvik att starta produkten av misstag. Försäkra dig om att elverktyget är avstängt innan du ansluter det till strömförsörjningen och/eller batteriet, lyfter upp eller bär det. Om du håller fingret på PÅ/AV-knappen när du bär elverktyget eller om det redan är påkopplat när du ansluter det till ett eluttag kan det lätt hända en olycka.
- d) Ta bort inställningsverktyg och skruvnycklar innan du kopplar på elverktyget. Om ett verktyg befinner sig i en rörlig del kan det hända en olycka.
- e) Undvik onormala kroppsställningar. Se till så att du står stadigt och inte kan tappa balansen. Då kan du lättare kontrollera elverktyget, särskilt i oväntade situationer.
- f) Använd lämpliga kläder. Använd inte vida klädesplagg eller smycken. Håll hår, klädesplagg och handskar på avstånd från rörliga delar. Löst sittande kläder, smycken eller långt hår kan fastna i rörliga delar.
- g) Om det går att montera dammsug och dammuppsamlingsanordningar ska du försäkra dig om att de är anslutna och används på rätt sätt. Genom att använda ett dammsug kan risker orsakade av damm minskas.

4. Användning och hantering av elverktyget

- a) Överbelasta inte elverktyget. Använd alltid rätt sorts elverktyg till det arbete som ska utföras. Med rätt verktyg arbetar du lättare och säkrare inom det angivna effektområdet.
- b) Använd inte elverktyg med trasiga brytare. Ett verktyg som inte längre går att sätta på och stänga av är farligt och måste repareras.
- c) Dra ut kontakten ur uttaget och/eller ta bort batteriet innan du gör några inställningar, byter delar eller sätter undan produkten. Det är en försiktighetsåtgärd för att förhindra att elverktyget sätts på av misstag.
- d) Förvara elverktyg utom räckhåll för barn. Låt inte personer som inte är insatta i hur produkten används eller som inte har läst igenom dessa anvisningar använda den. Elverktyg utgör en fara för oerfarna personer.
- e) Sköt om dina elverktyg noga. Kontrollera att rörliga delar fungerar som de ska och inte är fastklämda. Kontrollera även om delar gått av eller skadats så att det påverkar elverktygets funktion. Lämnna in skadade delar för reparation innan du använder produkten igen. Många olyckor har sin orsak i dåligt underhållna elverktyg.
- f) Håll alltid skärande verktyg rena och vassa. Noggrant skötta verktyg med skarpa eggar kläms inte fast så lätt och är enklare att styra.
- g) Använd elverktyg, tillbehör, insatsverktyg mm enligt denna bruksanvisning. Ta hänsyn till arbetsförhållandena och det arbete som ska utföras. Om elverktyg används på andra sätt än de föreskrivna kan det uppstå farliga situationer.

5. Service

- a) Låt endast kvalificerade yrkesmän reparera eller byta ut delar på elverkyttet. Endast originaldelar ska användas. Då kan du känna dig säker på att elverkyttet är lika säkert att använda som tidigare.

Produktspecifik säkerhetsinformation för slipar

⚠ VARNING!

- Damm från t ex blyhaltig färg, vissa träslag och metall kan skada hälsan.
- Den som arbetar med verktyget och rör vid eller andas in hälsovådligt/giftigt damm eller personer som befinner sig i närheten riskerar sin hälsa.
- Använd skyddsglasögon och dammskyddsmask!

Restrisker:

Även om elverkyttet används helt enligt föreskrifterna finns alltid vissa risker kvar. Följande risker kan uppstå på grund av elverkyttets konstruktion och utförande:

- a) Lungskador om inget lämpligt andningskydd används.
- b) Hörselskador om inget lämpligt hörselskydd används.
- c) Vibrationskador om verktyget används länge i sträck eller styrs och underhålls på fel sätt.

⚠ VARNING!

- Det här elverkyttet genererar ett elektromagnetiskt fält när det används. Det här fältet kan under vissa omständigheter påverka aktiva eller passiva, medicinska implantat. För att minska risken för allvarliga och livshotande skador rekommenderar vi att personer med medicinska implantat rådgör med sin läkare och med implantattillverkaren innan man använder det här verktyget.

Arbetsinstruktion

Arbetsprincip:

Insatsverktyget oscillerar upp till 21 000 gånger i minuten tack vare den oscillerande drivenheten. Det innebär att man kan arbeta med största precision i de minsta utrymmen.

Såga/Kapa:

- Använd endast oskadda och felfria sågklingor. Böjda, slöa eller skadade sågklingor kan gå av.
- Följ de lagstadgade bestämmelserna för sågning av lätta byggnadsmaterial och materialtillverkarens rekommendationer.
- Endast mjuka material som trä, gips o dyl. får användas vid instickssägning!

Slipning:

- Arbeta alltid med jämnt tryck så håller sågklingan längre.

Montering

Damm- och spånutsug

Material som innehåller asbest får inte bearbetas. Asbestdamm kan orsaka cancer.

⚠ VARNING! BRANDRISK!

- När man arbetar med elverktyg som kan kopplas till en dammsugare med en dammsugningsanordning kan det börja brinna! Vid ogynnsamma förhållanden, t ex när man slipar rester av metall i trä, kan trädammet i dammsugarpåsen självantändas. Det kan framför allt hända om det finns rester av lack eller andra kemikalier i trädammet och materialet är varmt för att man bearbetat det länge. Undvik därför alltid att överhätta både det material som slipas och produkten. Töm alltid dammsugarpåsen innan du tar en paus i arbetet.

Använd dammskyddsmask!

- Använd alltid ett dammsug.
- Sörj för god ventilation där du arbetar.
- Följ de bestämmelser som gäller i ditt land för de material som ska bearbetas.

Ansluta dammsug

- ◆ För ihop utsugskanalen **7** och ringanslutningen **10**. Sätt dammsuget **5** på produkten. Sätt på dammsuget genom att haka fast fästet **6** i hacket.
- ◆ För slangen till en godkänd dammsugningsanordning (t ex en grovdammsugare) via adaptern till det externa utsuget.

Välja insatsverktyg

OBSERVERA

- ▶ Verktygsfästet för enkelt verktygsbyte passar alla vanliga tillbehör.

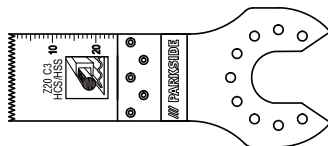

Instickssågklinga (20 mm) Z20 C3 **17**

Material:

Plåt och rör upp till ca 3 mm av aluminium, koppar

Användning:

Kapa och korta av rör och plåtar.

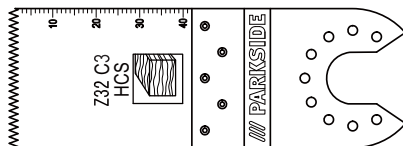

Instickssågklinga (32 mm) Z32 C3 **18**

Material:

Trä, plast, gips och andra mjuka material

Användning:

- Kap- och instickssnitt
 - Såga nära kanter, även på svåråtkomliga ställen
- Exempel: Såga öppningar i väggar av lätt byggnadsmaterial.

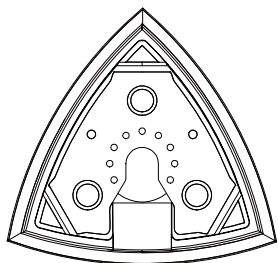

Slippplatta **15**

Material:

Trä, metall (slippapper ingår i leveransen),
färg*, sten*
*beroende på slippapper

Användning:

Slipa kanter och svåråtkomliga ställen.

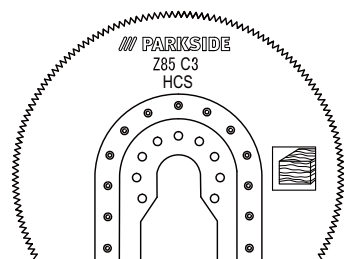

Segmentsågklinga Z85 C3 **12**

Material:

Trä

Användning:

- Kap- och instickssnitt
 - Såga nära kanter, även på svåråtkomliga ställen
- Exempel: Såga i parkett och andra golvbeläggningar, även med instickssnitt.

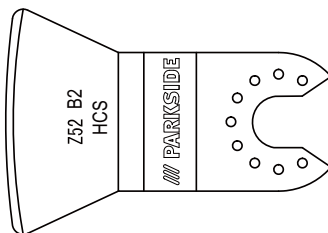

Skrapkniv Z52 B2 **11**

Material:

Rester av murbruk och betong, lim till stenplattor
och golvmattor, färg- och silikonrester

Användning:

- Ta bort rester av t ex lim vid byte av skadade stenplattor.

Byta insatsverktyg

OBSERVERA

- ▶ Om du tänker använda ett dammsug måste det anslutas innan insatsverktyget monteras eller byts ut (se kapitel Ansluta dammsug).

⚠ VARNING! RISK FÖR PERSONSKADOR!

- Dra alltid ut kontakten innan du gör några arbeten på elverktyget.
- Kontrollera att insatsverktyget sitter fast. Om verktyget fästs på fel sätt eller inte sitter ordentligt kan det lossna och orsaka skador när det används.
- Ta bort ett verktyg som eventuellt redan monterats. Fäll då upp spaken **1** för att lossa verktyget.
- Sätt verktyget (t ex instickssågbladet **13**) på verktygsfästet.

OBSERVERA

- ▶ Du kan sätta insatsverktyget i vilket spärlläge som helst på verktygsfästet.
- Fäst insatsverktyget genom att fälla ner spaken för att lossa verktyg **1** igen.

Sätta på slippapper på slipplattan

Sätta på:

- ◆ Slippapper 16 kan fästas med kardborrfäste på slipplattan 15.

OBSERVERA

- ▶ Innan du sätter på ett nytt slippapper 16 ska damm och smuts tas bort från slipplattan 15.
- ▶ Kontrollera att dammsugshålen på slippappret och slipplattan stämmer överens.

Ta av:

- ◆ Dra bara loss slippappret från slipplattan 15.

Ta produkten i bruk

Sätta på/Stänga av

Sätta på:

- ◆ För PÅ/AV-knappen 2 framåt för att sätta på produkten.

Stänga av:

- ◆ För PÅ/AV-knappen 2 bakåt för att stänga av produkten.

Ställa in svängningstal

- ◆ Välj ett lämpligt svängningstal med inställningsratten 3.
Steg 1: lågt svängningstal
Steg 6: högt svängningstal

OBSERVERA

- ▶ Vilket svängningstal som är det rätta beror på materialet och kan provas ut genom praktiska försök.

Underhåll och rengöring



VARNING! RISK FÖR PERSONSKADOR! Dra alltid ut kontakten innan du gör några arbeten på elverktyget.

- Använd inga vassa föremål för att rengöra produkten. Det får inte komma in vätska i produkten. Då kan den skadas.
- Rengör produkten regelbundet, helst direkt efter avslutat arbete.
- Rengör höljet med en torr trasa - använd absolut inte bensin, lösningsmedel eller rengöringsmedel som angriper plast.
- För att rengöra produkten ordentligt krävs en dammsugare.
- Ventilationsöppningarna får aldrig blockeras.
- Ta bort slipdamm som fastnat med en pensel.

OBSERVERA

- ▶ Reservdelar som inte listats (t ex kolborstar, brytare och knappar) kan beställas via vår service hotline.

Garanti från Kompernass Handels GmbH

Kära kund

För den här produkten lämnar vi 3 års garanti från och med inköpsdatum. Om det skulle vara något fel på produkten finns en lagstadgad reklamationsrätt från återförsäljaren. Dina lagstadgade rättigheter begränsas inte av den garanti som beskrivs i följande avsnitt.

Garantivillkor

Garantitiden börjar vid inköpsdatum. Ta väl vara på originalkvittot. Kassakvittot är ditt köpbevis.

Om ett material- eller fabriktionsfel uppstår på produkten inom tre år från inköpsdatum kommer vi, beroende på vad vi anser lämpligast, att reparera eller byta ut den gratis. En förutsättning för att utnyttja garantin är att den defekta produkten och köpbeviset (kassakvittot) uppvisas inom den treåriga garantitiden tillsammans med en kort beskrivning av felet och när det uppstod.

Om felet täcks av vår garanti kommer du att få tillbaka en reparerad eller en ny produkt. Garantitiden börjar inte om från början för en reparerad eller ny produkt.

Garantitid och lagstadgad ersättningsrätt

Garantitiden förlängs inte för att man utnyttjat garantin. Det gäller även för utbytta och reparerade delar. Eventuella skador och brister som existerar redan vid köpet måste rapporteras så snart produkten packats upp. När garantitiden är slut måste man själv betala för eventuella reparationer.

Garantins omfattning

Produkten har tillverkats med omsorg enligt stränga kvalitetskriterier och testats noga före leveransen.

Garantin gäller bara för material- eller fabriktionsfel. Garantin täcker inte delar av produkten som utsätts för normalt slitage och därför betraktas som förslitningsdelar och inte heller skador på ömtåliga delar som t ex knappar, batterier, bakformar eller delar av glas.

Garantin upphör att gälla om produkten skadas eller används och servas på fel sätt. Alla anvisningar i bruksanvisningen måste följas exakt för att produkten ska kunna användas på rätt sätt. Produkten får aldrig användas i andra syften eller hanteras på ett sätt som man avråder från eller varnar för i bruksanvisningen.

Produkten är endast avsedd för privat bruk och ska inte användas yrkesmässigt.

Garantin gäller inte vid missbruk och felaktig behandling, användande av våld och vid ingrepp som inte gjorts av vår auktoriserade servicefilial.

Behandling av garantiärenden

För att snabbt kunna behandla ditt ärende ber vi dig följa nedanstående anvisningar:

- Ha alltid kassakvittot och artikelnumret (t ex IAN 12345) i beredskap vid alla förfrågningar.
- Artikelnumret finns på typskylten, graverat på produkten, på bruksanvisningens titelblad (nere till vänster) eller på ett klistermärke på produktens bak- eller undersida.
- Vid funktionsfel eller andra defekter ber vi dig att först kontakta den serviceavdelning som anges nedan **på telefon** eller **med e-post**.
- En produkt som klassas som defekt kan tillsammans med köpbeviset (kassakvittot) och en beskrivning av felet samt när det uppstod skickas in portofritt till den angivna serviceadressen.



Dessa och många andra handböcker, produktfilmer och mjukvaror kan laddas ned på www.lidl.service.com.

Service

VARNING!

- ▶ Låt servicestället eller en behörig elektriker reparera produkten. Endast reservdelar i original får användas. Då kan du känna dig säker på att produkten är lika säker att använda som tidigare.
- ▶ Låt alltid tillverkaren eller dennes kundtjänst byta ut kontakten eller strömkabeln om det behövs. Då kan du känna dig säker på att produkten är lika säker att använda som tidigare.

SE Service Sverige

Tel.: 0770 930739

E-Mail: kompernass@lidl.se

FI Service Suomi

Tel.: 010309 3582

E-Mail: kompernass@lidl.fi

IAN 290752

Importör

Observera att följande adress inte är någon service-adress. Kontakta först det serviceställe som anges.

KOMPERNASS HANDELS GMBH

BURGSTRASSE 21

DE-44867 BOCHUM

TYSKLAND

www.kompernass.com

Kassering



Förpackningen består av miljövänligt material som kan lämnas in till den lokala återvinningen.



Kasta aldrig elverktyg i de vanliga hushållssoporna!

Enligt EU-direktiv 2012/19/EU måste uttjänta elverktyg tas isär och de olika delarna lämnas in separat till rätt typ av miljövänlig återvinning.

Översättning av originalversionen av försäkran om överensstämmelse

Företaget KOMPERNASS HANDELS GMBH, dokumentansvarig: Herr Semi Uguzlu, BURGSTR. 21, DE - 44867 BOCHUM, TYSKLAND intygar härmed att denna produkt överensstämmer med följande standarder, normerande dokument och EU-direktiv:

Maskindirektiv (2006 / 42 / EC)

Direktivet för elektromagnetisk kompatibilitet (EMC-direktiv) (2014 / 30 / EU)

RoHS-direktiv (2011 / 65 / EU)*

Tillverkaren bär hela ansvaret för utfärdandet av denna försäkran om överensstämmelse. Det föremål som beskrivs ovan i denna försäkran uppfyller kraven i föreskrifterna till direktiv 2011/65/EU från Europaparlamentet och Europarådet från den 8 juni 2011 angående begränsad användning av farliga ämnen i elektrisk och elektronisk utrustning.

Tillämpade harmoniserande normer:

EN 60745-1:2009+A11

EN 60745-2-4:2009+A11

EN 55014-1:2006+A1+A2

EN 55014-2:2015

EN 61000-3-2:2014

EN 61000-3-3:2013

Typ/Beskrivning:

Multifunktionsverktyg PMFW 310 D2

Tillverkningsår: 08-2017

Serienummer: IAN 290752

Bochum, 28.08.2017

Semi Uguzlu

- Kvalitetsansvarig -

Med reservation för ändringar på grund av den tekniska utvecklingen.

Spis treści

Wstęp	22
Użytkowanie zgodne z przeznaczeniem	22
Wyposażenie	22
Zakres dostawy	22
Dane techniczne	22
Ogólne wskazówki bezpieczeństwa dla elektronarzędzi	23
1. Bezpieczeństwo na stanowisku pracy	23
2. Bezpieczeństwo elektryczne	23
3. Bezpieczeństwo osób	24
4. Użytkowanie i obsługa elektronarzędzia	24
5. Serwis	25
Szczegółowe wskazówki bezpieczeństwa dotyczące szlifierek	25
Wskazówki dotyczące pracy	25
Montaż	26
Odciąg pyłu/wiórów	26
Podłączanie odciaгу pyłowego	26
Wybór narzędzia roboczego	26
Wymiana narzędzia roboczego	27
Zakładanie arkusza ściernego na tarczę ścierną	28
Uruchomienie	28
Włączanie/wyłączanie	28
Wybór prędkości oscylacji	28
Konserwacja i czyszczenie	28
Gwarancja Kompernaß Handels GmbH	29
Serwis	30
Importer	30
Utylizacja	30
Tłumaczenie oryginalnej deklaracji zgodności	31

NARZĘDZIE WIELOFUNKCYJNE PMFW 310 D2

Wstęp

Gratulujemy zakupu nowego urządzenia. Wybrany produkt charakteryzuje się wysoką jakością. Instrukcja obsługi stanowi część niniejszego produktu. Zawiera ona ważne informacje na temat bezpieczeństwa, użytkowania i utylizacji. Przed rozpoczęciem użytkowania produktu należy zapoznać się ze wszystkimi informacjami dotyczącymi obsługi i bezpieczeństwa. Produkt należy użytkować wyłącznie zgodnie z zamieszczonym tu opisem oraz w podanym zakresie zastosowań. W przypadku przekazania urządzenia osobie trzeciej należy dołączyć do niego również całą dokumentację.

Użytkowanie zgodne z przeznaczeniem

Urządzenie przeznaczone jest do piłowania, cięcia i szlifowania. Najlepiej nadaje się do obróbki następujących materiałów: drewno, tworzywa sztuczne, płyty gipsowo-kartonowe, metale lekkie i kolorowe, elementy mocujące (np. gwoździe, wkręty) i płytki ścienne. Jest szczególnie przystosowane do pracy blisko krawędzi oraz prac prowadzonych równoległe do powierzchni. Jakikolwiek inne użycie lub modyfikacje urządzenia uważane są za niezgodne z przeznaczeniem i niosą za sobą poważne niebezpieczeństwo wypadku. Producent nie ponosi odpowiedzialności za szkody powstałe wskutek używania urządzenia w sposób niezgodny z jego przeznaczeniem. Urządzenie nie nadaje się do zastosowań komercyjnych.

Wypożyczenie

- 1 Dźwignia odblokowania narzędzia
- 2 Włącznik/wyłącznik
- 3 Pokrętko regulacyjne prędkości oscylacyjnej
- 4 Kabel sieciowy
- 5 Odciąg pyłu (3-częściowy)
- 6 Mocowanie obudowy
- 7 Kanał odciągu
- 8 Szczeliny wentylacyjne
- 9 Śruba mocująca
- 10 Przyłącze pierścieniowe

- 11 Skrobak 52 mm
- 12 Segmentowy brzeszczot piły 85 mm
- 13 Brzeszczot HCS do cięcia wglębnego 32 mm
- 14 Brzeszczot HCS do cięcia wglębnego 20 mm
- 15 Tarcza ścierna
- 16 Arkusze ścierny

Zakres dostawy

- 1 narzędzie wielofunkcyjne PMFW 310 D2
- 1 brzeszczot Z20 C3 do cięcia wglębnego 20 mm
- 1 brzeszczot Z32 C3 do cięcia wglębnego 32 mm
- 1 tarcza ścierna
- 1 segmentowy brzeszczot piły Z85 C3
- 1 skrobak Z52 B2
- 18 arkuszy ściernych
- 1 odciąg pyłu (3-częściowy)
- 1 walizka
- 1 instrukcja obsługi

Dane techniczne

Znamionowy pobór mocy: 310 W

Napięcie znamionowe: 230 V~, 50 Hz
(prąd przemienny)

Znamionowa prędkość obrotowa
na biegu jałowym: n_0 15000 - 21000 min⁻¹

Klasa ochrony: II/□ (podwójna izolacja)

Wartość emisji hałasu:

Wartość pomiarowa hałasu określona zgodnie z normą EN 60745. Korygowany współczynnikiem A poziom hałasu elektronarzędzia wynosi z reguły:

Emisje hałasu:

Poziom ciśnienia akustycznego L_{pA} : 81 dB(A)

Niepewność pomiarów K_{pA} : 3 dB

Poziom mocy akustycznej L_{WA} : 92 dB(A)

Niepewność pomiarów K_{WA} : 3 dB

Nosić ochronniki słuchu!

Wartość całkowita drgań:

Całkowite wartości drgań (suma wektorów trzech kierunków) ustalone zgodnie z normą EN 60745:

Wartość emisji drgań $a_h = 9,0$ m/s²

Niepewność pomiarów $K = 1,5$ m/s²

WSKAZÓWKA

- ▶ Poziom drgań podany w tych instrukcjach został zmierzony znormalizowaną metodą pomiarową i może być użyty do porównywania urządzeń. Podana wartość emisji drgań może posłużyć także do wstępnej oceny stopnia narażenia

⚠ OSTRZEŻENIE!

- ▶ Poziom drgań będzie zmieniał się w zależności od rodzaju zastosowania elektronarzędzia i w niektórych przypadkach może przekraczać wartość podaną w niniejszych instrukcjach. Narażenie na drgania mogłoby zostać nieprawidłowo ocenione, gdyby narzędzie było regularnie wykorzystywane w taki sposób. Należy starać się, aby obciążenie drganiami było jak najmniejsze. Przykładowe środki mające na celu zmniejszenie narażenia na drgania to noszenie rękawic w trakcie korzystania z narzędzia i ograniczenie czasu pracy. Należy przy tym uwzględnić wszystkie części cyklu pracy (na przykład czas, przez jaki elektronarzędzie pozostaje wyłączone, oraz czas, w którym jest ono wprawdzie włączone, ale pracuje bez obciążenia).

Ogólne wskazówki bezpieczeństwa dla elektronarzędzi



⚠ OSTRZEŻENIE!

- ▶ Proszę przeczytać wszystkie wskazówki bezpieczeństwa oraz instrukcje. Nieprzestrzeganie poniższych wskazówek bezpieczeństwa oraz instrukcji może być przyczyną porażenia prądem elektrycznym, pożaru i/lub ciężkich obrażeń ciała.

Wszystkie wskazówki bezpieczeństwa oraz instrukcje należy zachować do późniejszego wykorzystania.

Użyte we wskazówkach bezpieczeństwa pojęcie „elektonarzędzie” dotyczy narzędzi elektrycznych zasilanych z sieci (przez kabel sieciowy) oraz narzędzi elektrycznych zasilanych akumulatorami (bez kabla sieciowego).

1. Bezpieczeństwo na stanowisku pracy

- Stanowisko pracy należy utrzymywać w czystości i dbać o jego dobre oświetlenie. Nieporządek i niedostateczne oświetlenie mogą być przyczyną wypadków.
- Nigdy nie używać elektronarzędzia w otoczeniu zagrożonym wybuchem, w którym znajdują się łatwopalne ciecze, gazy lub pyły. Elektronarzędzia wytwarzają iskry, które mogą spowodować zapłon pyłu lub oparów.
- W czasie użytkowania elektronarzędzia zwrócić uwagę na to, aby w pobliżu nie przebywały dzieci ani żadne inne osoby. W przypadku odwrócenia uwagi od pracy możesz stracić kontrolę nad urządzeniem.

2. Bezpieczeństwo elektryczne

- Wtyk przyłączeniowy elektronarzędzia musi pasować do gniazda zasilania. Dokonywanie zmian we wtyku jest zabronione. Nigdy nie używać adapterów wtyków w połączeniu z elektronarzędziami posiadającymi uzziemienie. Oryginalne wtyki oraz pasujące gniazda wtykowe zmniejszają ryzyko porażenia prądem elektrycznym.
- Unikać kontaktu z uziemionymi powierzchniami, takimi jak rury, grzejniki, kuchenki lub lodówki. Zetknięcie się z uziemionym przedmiotem zwiększa ryzyko porażenia prądem elektrycznym.
- Nigdy nie narażać elektronarzędzia na działanie deszczu lub wilgoci. Przedostanie się wody do wnętrza elektronarzędzia zwiększa ryzyko porażenia prądem elektrycznym.
- Nigdy nie chwytać za kabel, np. w celu przeniesienia bądź zawieszenia elektronarzędzia lub wyciągnięcia wtyku z gniazda sieciowego. Trzymać kabel z dala od źródeł gorąca, oleju, ostrych krawędzi lub poruszających się części urządzenia. Uszkodzone lub poskręcane kable zwiększają ryzyko porażenia prądem elektrycznym.
- Podczas pracy z elektronarzędziem na zewnątrz stosować wyłącznicę przedłużacze, które są dopuszczone również do użytku na zewnątrz pomieszczeń.

Stosowanie przedłużacza przystosowanego do pracy na zewnątrz zmniejsza ryzyko porażenia prądem elektrycznym.

- f) Jeśli nie da się uniknąć pracy z elektronarzędziem w wilgotnym otoczeniu, należy zastosować wyłącznik różnicowo-prądowy. Zastosowanie wyłącznika różnicowo-prądowego zmniejsza ryzyko porażenia prądem elektrycznym.

3. Bezpieczeństwo osób

- a) Należy zawsze zachowywać ostrożność i uważać na to, co się robi. Praca z elektronarzędziem wymaga także zachowania zasad zdrowego rozsądku. Nie korzystać z elektronarzędzia w przypadku przemęczenia, bicia pod wpływem narkotyków, alkoholu lub lekarstw. Nawet chwila nieuwagi podczas korzystania z elektronarzędzia może spowodować poważne obrażenia ciała.
- b) W czasie pracy nosić środki ochrony indywidualnej i obowiązkowo okulary ochronne. Noszenie środków ochrony indywidualnej, np. maski przeciwpyłowej, antypoślizgowego obuwia roboczego, kasku lub ochronników słuchu - w zależności od rodzaju zastosowania elektronarzędzia - zmniejsza ryzyko odniesienia obrażeń.
- c) Unikać sytuacji prowadzących do przypadkowego uruchomienia urządzenia. Przed podłączeniem do zasilania sieciowego i / lub akumulatora, przed chwyceniem lub przeniesieniem urządzenia upewnij się, czy elektronarzędzie jest wyłączone. Trzymanie palca na wyłączniku w trakcie przenoszenia elektronarzędzia lub podłączenie elektronarzędzia do zasilania z wciśniętym już wyłącznikiem może doprowadzić do wypadku.
- d) Przed włączeniem elektronarzędzia usunąć wszystkie przyrządy regulacyjne lub klucze. Narzędzie lub klucz pozostawiony w obracającej się części urządzenia może spowodować obrażenia ciała.
- e) Unikać nienaturalnej postawy ciała. Zadbaj o utrzymanie stabilnej postawy i przez cały czas utrzymywać równowagę. Dzięki temu będzie można lepiej kontrolować elektronarzędzie w przypadku nieoczekiwanych sytuacji.

- f) Nosić odpowiednią odzież. Nie zakładać luźnych ubrań ani biżuterii. Włosy, odzież i rękawice trzymać z dala od ruchomych części urządzenia. Ruchome części urządzenia mogą chwycić luźną, odstającą odzież, biżuterię lub długie włosy.
- g) Jeżeli możliwe jest podłączenie odciągu i zbiornika pyłu, upewnić się, czy są one podłączone i używane w sposób prawidłowy. Zastosowanie odciągu pyłowego może zmniejszyć zagrożenia związane z zapyleniem.

4. Użytkowanie i obsługa elektronarzędzia

- a) Nie przeciążać urządzenia. Elektronarzędzia używać zawsze do ściśle określonego zakresu użytkowania. Z odpowiednim elektronarzędziem pracuje się lepiej i bezpieczniej w podanym zakresie mocy.
- b) Nie używać elektronarzędzia z uszkodzonym wyłącznikiem. Elektronarzędzie, którego nie można włączyć ani wyłączyć, stanowi zagrożenie i musi zostać niezwłocznie przekazane do naprawy.
- c) Przed dokonaniem ustawień urządzenia, zmianą akcesoriów lub odłożeniem urządzenia na bok wyciągnij wtyk z gniazda zasilania i/lub wyjmij akumulator. Uniemożliwi to przypadkowe uruchomienie elektronarzędzia.
- d) Nieużywane elektronarzędzia przechowywać w miejscu niedostępnym dla dzieci. Nie pozwalać na używanie urządzenia przez osoby, które nie wiedzą, jak się z nim obchodzić lub nie przeczytały niniejszych instrukcji. Elektronarzędzia w rękach niepowołanych osób stanowią duże zagrożenie.
- e) Elektronarzędzia wymagają starannej pielęgnacji. Należy sprawdzić, czy ruchome elementy działają prawidłowo i nie blokują się, czy żaden z elementów nie pękł lub nie jest uszkodzony w stopniu uniemożliwiającym prawidłowe działanie elektronarzędzia. Przed użyciem urządzenia należy zlecić naprawę uszkodzonych części. Przyczyną wielu wypadków z elektronarzędziami jest ich niewłaściwa konserwacja.

- f) Dbać o to, aby narzędzia skrawające były ostre i czyste. Zadbane narzędzia skrawające z ostrymi ostrzami rzadziej się blokują i pozwalają się lepiej prowadzić.
- g) Elektronarzędzie, akcesoria, narzędzia robocze itd. używać zgodnie z tymi instrukcjami. Należy przy tym uwzględnić warunki pracy i wykonywaną czynność. Używanie elektronarzędzi do celów innych, niż przewiduje to ich przeznaczenie, może doprowadzić do niebezpiecznych sytuacji.

5. Serwis

- a) Naprawę urządzenia zlecać tylko wykwalifikowanemu specjalście i stosować do tego oryginalne części zamienne. Dzięki temu zapewnione jest bezpieczeństwo użytkowania elektronarzędzia.

Szczegółowe wskazówki bezpieczeństwa dotyczące szlifierek

⚠ OSTRZEŻENIE!

- Pyły pochodzące z materiałów takich, jak zawierające ołów powłoki malarskie, niektóre rodzaje drewna i metal, mogą być szkodliwe dla zdrowia.
- Kontakt lub wdychanie tych pyłów stanowi zagrożenie dla zdrowia osoby obsługującej urządzenie lub osób znajdujących się w pobliżu.
- Nosić okulary ochronne oraz maskę przeciwpyłową!

Ryzyka resztkowe:

Nawet jeśli używa się tego elektronarzędzia prawidłowo, zawsze pozostają ryzyka resztkowe. Poniższe zagrożenia mogą powstać w związku z konstrukcją i wykonaniem tego elektronarzędzia:

- b) uszkodzenia płuc, jeśli nie nosi się odpowiedniej ochrony dróg oddechowych.
- b) uszkodzenia słuchu, jeśli nie nosi się odpowiedniej ochrony słuchu.
- c) szkody zdrowotne wynikające z drgań, jeśli urządzenie jest używane przez dłuższy czas, albo też nie jest odpowiednio prowadzone lub konserwowane.

⚠ OSTRZEŻENIE!

- To elektronarzędzie wytwarza podczas pracy pole elektromagnetyczne. W określonych okolicznościach może ono mieć szkodliwy wpływ na aktywne lub pasywne implanty medyczne. Aby uniknąć poważnych lub śmiertelnych obrażeń, zalecamy osobom z implantami medycznymi konsultację z lekarzem lub z producentem implantu przed rozpoczęciem korzystania z urządzenia.

Wskazówki dotyczące pracy

Zasada działania:

Poprzez napęd oscylacyjny narzędzie robocze oscyluje z prędkością do 21000 razy na minutę. Umożliwia to precyzyjną pracę na najmniejszych przestrzeniach.

Piłowanie / odcinanie:

- Używaj wyłącznie nieuszkodzonych i niebudzących zastrzeżeń brzeszczotów. Zagięte, nieostre lub inaczej uszkodzone brzeszczoty mogą się złamać.
- Podczas piłowania lekkich materiałów budowlanych należy stosować się do obowiązujących przepisów prawa i zaleceń producentów materiałów.
- Technika piłowania wglębnego można obrabiać tylko miękkie materiały, jak drewno, płyty gipsowo-kartonowe itp.!

Szlifowanie:

- Uważaj na zapewnienie równomiernego docisku, aby zwiększyć żywotność arkuszy ściernych.

Montaż

Odciąg pyłu/wiórów

Obróbka materiału zawierającego azbest jest zabroniona. Azbest jest rakotwórczy.

⚠️ OSTRZEŻENIE! NIEBEZPIECZEŃSTWO POŻARU!

- Podczas prac z elektronarzędziami, które można podłączyć do odkurzacza za pomocą odciągu, istnieje zagrożenie pożarowe! W niekorzystnych warunkach, np. podczas szlifowania resztek metalu w drewnie, może dojść do samozapłonu pyłu drewna w worku na pył. W szczególności może to nastąpić, gdy pył drewna są zmieszane z resztkami lakieru lub innych substancji chemicznych, a szlifowana powierzchnia jest gorąca na skutek długiego szlifowania. Z tego powodu zawsze unikaj przegrzania szlifowanej powierzchni oraz samego urządzenia. Zawsze opróżniaj worek odkurzacza przed przerwami w pracy.

Noś maskę przeciwyłową!

- Zawsze korzystaj z odciągu pyłowego.
- Zapewnij dobrą wentylację miejsca pracy.
- Przestrzegaj obowiązujących w danym kraju przepisów dotyczących obróbki poszczególnych materiałów.

Podłączanie odciągu pyłowego

- ◆ Zsuń ze sobą elementy: kanał odciągu **7** i przyłącze pierścieniowe **10**. Załóż odciąg pyłowy **5** na urządzenie. Zamocuj je, zaczepiając mocowanie obudowy w wycięciu **6**.
- ◆ Wsuń wąż dozwolonego odciągu pyłowego (np. odkurzacza warsztatowego) na adapter odciągu zewnętrznego.

Wybór narzędzia roboczego

WSKAZÓWKA

- ▶ Uniwersalny uchwyt z łatwą wymianą narzędzi pasuje do typowych akcesoriów.

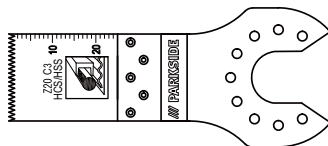

Brzeszczot Z20 C3 do cięcia w głębego 20 mm **14**

Materiały:

blachy i rury z aluminium, miedzi do 3 mm

Zastosowanie:

cięcie i przycinanie na wymiar rur i blach.

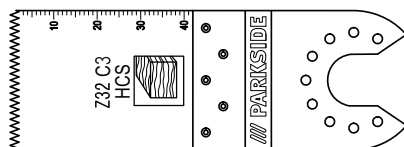

Brzeszczot Z32 C3 do cięcia w głębego 32 mm **13**

Materiały:

drewno, plastik, gips i inne materiały miękkie

Zastosowanie:

- odcinanie i cięcie w głębne
- piłowanie blisko krawędzi, nawet w trudno dostępnych miejscach

Przykład: wycinanie szczelin w ścianach o konstrukcji lekkiej.

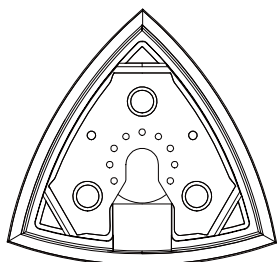

15 Tarcza ścierna

Materiały:

drewno, metal (arkusze ściernie w zestawie), farba*, kamień*

*w zależności od arkusza ściernego

Zastosowanie:

szlifowanie na krawędziach i w trudno dostępnych miejscach.

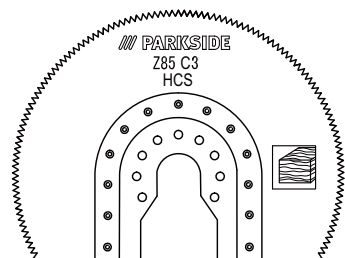

Segmentowy brzeszczot piły Z85 C3 12

Materiał:

drewno

Zastosowanie:

- odcinanie i cięcie wgłębne
- piłowanie blisko krawędzi, nawet w trudno dostępnych miejscach

Przykład: obróbka parkietów, w tym wykładzin podłogowych, także z cięciem wgłębnym.

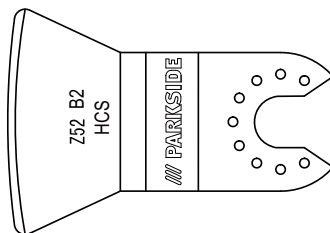

Skrobak Z52 B2 11

Materiały:

resztki zaprawy/betonu, klej do płytek/wykładzin, pozostałości farby/silikonu

Zastosowanie:

- np. usuwanie przy wymianie uszkodzonych płytek pozostałości materiału, takiego jak klej do płytek.

Wymiana narzędzia roboczego

WSKAZÓWKA

- ▶ Jeśli chcesz korzystać z odciągu pyłowego, musisz go podłączyć przed montażem lub wymianą narzędzia roboczego (patrz rozdział „Podłączanie odciągu pyłowego”).

! OSTRZEŻENIE! NIEBEZPIECZEŃSTWO OBRAŹEŃ!

- Przed przystąpieniem do jakichkolwiek czynności przy urządzeniu odłącz wtyk z gniazda.
- Sprawdź prawidłowe osadzenie narzędzia roboczego. Nieprawidłowo lub niesolidnie osadzone narzędzia robocze mogą w trakcie pracy wypaść i spowodować obrażenia.
- W razie potrzeby wyjmij już zamontowane narzędzie robocze. W tym celu podnieś dźwignię odblokowania narzędzia 1 do góry.
- Włóż narzędzie robocze (np. brzeszczot do piłowania wgłębного 13) w uchwyt narzędziowy.

WSKAZÓWKA

- ▶ Narzędzia robocze można zakładać w dowolnych pozycjach zatraskowych w uchwycie narzędziowym.
- Zamocuj ponownie narzędzie robocze, naciśnięciem dźwigni odblokowania narzędzia ① z powrotem w dół.

Zakładanie arkusza ściernego na tarczę ścierną**Zakładanie:**

- ◆ Papier ścierny ⑩ można przyklepić do tarczy szlifierskiej na rzep ⑮.

WSKAZÓWKA

- ▶ Przed założeniem nowego papieru ściernego ⑩ usunąć pył i zanieczyszczenia z tarczy ściernej ⑮.
- ▶ Dopilnować, by otwory do usuwania pyłu na papierze i na tarczy ściernej pokrywały się ze sobą.

Zdejmowanie:

- ◆ ściągnąć papier ścierny po prostu z tarczy szlifierskiej ⑮.

Uruchomienie**Włączanie/wyłączenie****Włączanie:**

- ◆ Aby włączyć urządzenie, przestaw włącznik/wyłącznik ② do przodu.

Wyłączanie:

- ◆ Aby wyłączyć urządzenie, przestaw włącznik/wyłącznik ② do tyłu.

Wybór prędkości oscylacji

- ◆ Użyj pokrętki regulacyjnej prędkości oscylacyjnej ③, aby ustawić wymaganą prędkość oscylacji.
Poziom 1: niska prędkość oscylacji
Poziom 6: wysoka prędkość oscylacji

WSKAZÓWKA

- ▶ Wymagana prędkość oscylacyjna jest uzależniona od warunków roboczych i można ją określić na podstawie praktycznej próby.

Konserwacja i czyszczenie

OSTRZEŻENIE ! NIEBEZPIECZEŃSTWO OBRAŻEŃ ! Przed przystąpieniem do jakichkolwiek czynności przy urządzeniu odłącz wtyk z gniazda.

- Do czyszczenia nie używać żadnych ostrych przedmiotów. Do wnętrza obudowy nie może przedostać się żadna ciecz. W przeciwnym razie może dojść do uszkodzenia urządzenia.
- Pamiętaj o regularnym czyszczeniu urządzenia, najlepiej bezpośrednio po każdym użyciu.
- Czyść urządzenie suchą ściereczką – w żadnym przypadku nie używaj benzyny, rozpuszczalników ani innych środków do czyszczenia, które uszkadzają tworzywa sztuczne.
- W celu starannego oczyszczenia urządzenia należy użyć odkurzacza.
- Otwory wentylacyjne muszą być zawsze wolne od zanieczyszczeń.
- Przywierający pył szlifierski usuwaj pędzlem.

WSKAZÓWKA

- ▶ Niewymienione tutaj części zamienne (np. szczotki węglowe, przetłaczniaki i akumulator zapasowy) można zamówić za pośrednictwem naszej infolinii serwisowej.

Gwarancja

Kompernaß Handels GmbH

Szanowny Kliencie,

To urządzenie objęte jest 3-letnią gwarancją, licząc od daty zakupu. W przypadku wad tego produktu, masz gwarantowane ustawowo prawa w stosunku sprzedawcy. Te ustawowe prawa nie są ograniczone przez nasze opisane poniżej warunki gwarancji.

Warunki gwarancji

Okres gwarancji rozpoczyna się od daty zakupu. Należy zachować oryginalny paragon (dowód zakupu) na przyszłość. Ten dokument jest wymagany jako dowód zakupu.

Jeżeli w ciągu trzech lat od daty zakupu produktu ujawni się wada materiałowa lub produkcyjna, produkt zostanie wedle naszego uznania nieodpłatnie naprawiony lub wymieniony na nowy. Warunkiem spełnienia tego świadczenia gwarancyjnego jest dostarczenie uszkodzonego urządzenia wraz z dowodem zakupu (paragonem fiskalnym) oraz krótkim opisem, na czym polega wada oraz kiedy wystąpiła.

Jeżeli wada jest objęta naszą gwarancją, otrzymasz z powrotem naprawiony lub nowy produkt. Wykonanie naprawy lub wymiana produktu nie rozpoczyna biegu nowego okresu gwarancji.

Okres gwarancji i ustawowe roszczenia gwarancyjne

Wykonanie usługi gwarancyjnej nie przedłuża okresu gwarancji. Dotyczy to również wymienionych i naprawionych części. Wszelkie szkody i wady wykryte w chwili zakupu należy zgłosić bezpośrednio po rozpakowaniu urządzenia. Po upływie okresu gwarancji wszelkie naprawy są wykonywane odpłatnie.

Zakres gwarancji

Urządzenie zostało starannie wyprodukowane i poddane przed wysyłką skrupulatnej kontroli jakości.

Gwarancja dotyczy wad materiałowych lub produkcyjnych. Niniejsza gwarancja nie obejmuje części produktów, które są narażone na normalne zużycie, a zatem mogą być uważane za części ulegające zużyciu, ani uszkodzeń części łatwo łamliwych, np. przełączniki, akumulatory, formy do pieczenia lub części wykonane ze szkła.

Niniejsza gwarancja traci swoją ważność, jeśli produkt został uszkodzony, nie używano go prawidłowo lub nie serwisowano należycie. W celu zapewnienia prawidłowego stosowania produktu należy ściśle przestrzegać wszystkich instrukcji wymienionych w instrukcjach obsługi. Należy bezwzględnie unikać zastosowania oraz postępowania, których odradza się w instrukcji obsługi lub przed którymi się w niej ostrzega.

Produkt przeznaczony jest wyłącznie do użytku domowego, a nie do zastosowań komercyjnych. Niewłaściwe użytkowanie urządzenia, używanie go w sposób niezgodny z jego przeznaczeniem, użycie siły lub ingerencja w urządzenie, dokonywana poza naszymi autoryzowanymi punktami serwisowymi, powodują utratę gwarancji.

Realizacja zobowiązań gwarancyjnych

W celu zapewnienia szybkiego załatwienia sprawy, postępuj zgodnie z poniższymi wskazówkami:

- W przypadku wszelkich pytań przygotuj paragon fiskalny oraz numer artykułu (np. IAN 12345) jako dowód zakupu.
- Numer artykułu można znaleźć na grawerowanej tabliczce znamionowej, umieszczonej na stronie tytułowej instrukcji (poniżej po lewej) lub na naklejce z tyłu albo na spodzie.
- W przypadku wystąpienia błędów działania lub innych wad, prosimy o kontakt z odpowiednim działem serwisu **telefonicznie** lub **przez e-mail**.
- Zarejestrowany jako wadliwy produkt możesz wtedy wraz z dołączonym dowodem zakupu (paragonem) oraz opisem i datą wystąpienia usterki wysłać nieodpłatnie na przekazany wcześniej adres serwisu.



Na stronie www.lidl-service.com możesz pobrać te i wiele innych instrukcji, filmów o produktach oraz oprogramowanie.

Serwis

⚠ OSTRZEŻENIE!

- ▶ Naprawy urządzenia zlecać wyłącznie w serwisie lub elektrykowi, stosując tylko oryginalne części zamienne. Zapewni to odpowiedni poziom bezpieczeństwa użytkowania urządzenia po naprawie.
- ▶ Wymianę wtyku lub przewodu przyłączeniowego powierzać zawsze producentowi elektronarzędzia lub autoryzowanemu serwisowi. Zapewni to odpowiedni poziom bezpieczeństwa użytkowania urządzenia po naprawie.

PL Serwis Polska
Tel.: 22 397 4996
E-Mail: kompernass@lidl.pl

IAN 290752

Importer

Pamiętaj, że poniższy adres nie jest adresem serwisu. Skontaktuj się najpierw z odpowiednim punktem serwisowym.

KOMPERNASS HANDELS GMBH

BURGSTRASSE 21

DE-44867 BOCHUM

NIEMCY

www.kompernass.com

Utylizacja



Opakowanie urządzenia wykonane jest z materiałów przyjaznych dla środowiska naturalnego, które można oddać w lokalnych punktach zbiórki.



Urządzeń elektrycznych nie wolno wyrzucać razem z odpadami domowymi!

Zgodnie z dyrektywą europejską 2012/19/EU zużyte elektronarzędzia należy zbierać oddzielnie i poddawać procesowi odzysku z poszanowaniem zasad ochrony środowiska naturalnego.

Tłumaczenie oryginalnej deklaracji zgodności

My, KOMPERNASS HANDELS GMBH, osoba odpowiedzialna za sporządzenie dokumentacji:
Semi Uguzlu, BURGSTR. 21, DE - 44867 BOCHUM, NIEMCY, oświadczamy niniejszym, że
produkt ten jest zgodny z następującymi normami, dokumentami normatywnymi oraz dyrektywami WE:

**Dyrektywa maszynowa
(2006 / 42 / EC)**

**Dyrektywa w sprawie kompatybilności
elektromagnetycznej
(2014 / 30 / EU)**

**Dyrektywa w sprawie stosowania substancji szkodliwych dla zdrowia
(2011 / 65 / EU)***

* Wyłączną odpowiedzialność za wystawienie niniejszej deklaracji zgodności ponosi producent.
Opisany powyżej przedmiot oświadczenia spełnia wymagania przepisów dyrektywy 2011/65/EU
Parlamentu Europejskiego i Rady z 8 czerwca 2011 w sprawie ograniczenia stosowania określonych
substancji niebezpiecznych w urządzeniach elektrycznych i elektronicznych.

Zastosowane normy zharmonizowane:

EN 60745-1:2009+A11

EN 60745-2-4:2009+A11

EN 55014-1:2006+A1+A2

EN 55014-2:2015

EN 61000-3-2:2014

EN 61000-3-3:2013

Typ / nazwa urządzenia:

Narzędzie wielofunkcyjne PMFW 310 D2

Rok produkcji: 08-2017

Numer seryjny: IAN 290752

Bochum, 28.08.2017



Semi Uguzlu

- Dyrektor ds. jakości -

Zastrzegamy sobie prawo do wprowadzania zmian technicznych w ramach procesu udoskonalania
urządzenia.

Turinys

Ižanga	34
Naudojimas pagal paskirtį	34
Dalys	34
Tiekiamas rinkinys	34
Techniniai duomenys	34
Elektrinių įrankių naudojimo bendrieji saugos nurodymai	35
1. Darbo vietos sauga	35
2. Elektros sauga	35
3. Žmonių sauga	36
4. Elektrinio įrankio naudojimas ir elgsena su juo	36
5. Klientų aptarnavimas	37
Specialieji darbo su šlifuočiais saugos nurodymai	37
Praktiniai nurodymai	37
Surinkimas	38
Dulkių / drožlių susiurbimas	38
Dulkių siurbimo įrenginio prijungimas	38
Papildomo darbo įrankio pasirinkimas	38
Papildomo darbo įrankio keitimas	39
Šlifavimo popierius uždėjimas ant šlifavimo plokštės	40
Pradėjimas naudoti	40
Ijungimas ir išjungimas	40
Vibravimo dažnio nustatymas	40
Techninė priežiūra ir valymas	40
Kompernaß Handels GmbH garantija	41
Klientų aptarnavimas	42
Importuotojas	42
Utilizavimas	42
Atitikties deklaracijos originalo vertimas	42

DAUGIAFUNKCIS ĮRANKIS PMFW 310 D2

Įžanga

Sveikiname įsigijus naują įrankį. Jūs pasirinkote kokybišką gaminį. Naudojimo instrukcija yra šio gaminio dalis. Joje pateikta svarbių saugos, naudojimo ir utilizavimo nurodymų. Prieš pradėdami naudoti gaminį, susipažinkite su visais naudojimo ir saugos nurodymais. Gaminį naudokite tik taip, kaip aprašyta, ir tik nurodytais naudojimo tikslais. Perduodami gaminį tretiesiems asmenims, kartu perduokite visus jo dokumentus.

Naudojimas pagal paskirtį

Šis įrankis skirtas išpjauti, nupjauti ir šlifuoti. Juo galima apdirbti šias medžiagas: medieną, plastiką, sausosios statybos elementus, lengvuosius ir spalvotuosius metalus, tvirtinimo elementus (pvz., vinis ir varžtus) bei sienų plyteles. Jis ypač tinka darbams, kuriuos reikia atlikti prie pat krašto ar paviršiaus. Bet koks kitoks įrankio naudojimas ar keitimas laikomas naudojimu ne pagal paskirtį ir gali kelti didelį pavojų. Neprisirišame jokios atsakomybės už žalą, galinčią atsirasti naudojant įrankį ne pagal paskirtį. Gaminys nėra skirtas komercinio naudojimo reikmėms.

Dalys

- 1 Įrankių atlaisvinimo svirtis
- 2 ĮJUNGIMO / IŠJUNGIMO jungiklis
- 3 Vibravimo dažnio reguliatorius
- 4 Maitinimo laidas
- 5 Dulkių siurbtuvas (3 dalių)
- 6 Tvirtinimo prie korpuso elementas
- 7 Siurbimo kanalas
- 8 Vėdinimo angos
- 9 Priveržimo varžtas
- 10 Žiedinis atvamzdis
- 11 Grandiklis 52 mm
- 12 Segmentinis pjūklelis 85 mm
- 13 HCS įleidžiamasis pjūklelis 32 mm
- 14 HCS/HSS įleidžiamasis pjūklelis 20 mm
- 15 Šlifavimo plokštė
- 16 Šlifavimo popierius

Tiekiamas rinkinys

- 1 daugiafunkcis įrankis PMFW 310 D2
- 1 įleidžiamasis pjūklelis (20 mm) Z20 C3
- 1 įleidžiamasis pjūklelis (32 mm) Z32 C3
- 1 šlifavimo plokštė
- 1 segmentinis pjūklelis Z85 C3
- 1 grandiklis Z52 B2
- 18 šlifavimo popieriaus lapų
- 1 dulkių siurbtuvą (3 dalių)
- 1 lagaminėlis
- 1 naudojimo instrukcija

Techniniai duomenys

Vardinė galia: 310 W
 Vardinė įtampa: 230 V~, 50 Hz
 (kintamoji srovė)

Vardinis sukimosi greitis tuščiaja veika: n_0 15 000–21 000 min⁻¹
 Apsaugos klasė: II / □ (dviguba izoliacija)

Skleidžiamo triukšmo vertė:

Skleidžiamo triukšmo išmatuotoji vertė nustatyta pagal standartą EN 60745. Elektrinio įrankio įprastai skleidžiamas A svertinis triukšmo lygis nurodytas toliau.

Skleidžiamo triukšmo vertė:

Garso slėgio lygis L_{pA} - 81 dB(A)
 Neapibrėžtis K_{pA} - 3 dB
 Garso galios lygis L_{WA} - 92 dB(A)
 Neapibrėžtis K_{WA} - 3 dB

Dėvėkite klausos apsaugos priemones!

Bendroji vibracijos vertė

Bendrosios vibracijos vertė (trijų krypčių vektorių suma) nustatytos pagal EN 60745 standartą:

Vibracijos intensyvumo vertė $a_h = 9,0 \text{ m/s}^2$
 Neapibrėžtis $K = 1,5 \text{ m/sek.}^2$

NURODYMAS

- Šiuose nurodymuose deklaruotas vibracijos lygis išmatuotas standartiniu matavimo metodu ir gali būti naudojamas vienam įrankiui palyginti su kitu. Nurodyta vibracijos intensyvumo vertė taip pat galima vadovautis siekiant atlikti pirminį poveikio vertinimą.

⚠ ĮSPĖJIMAS!

- Vibracijos lygis priklauso nuo elektrinio įrankio naudojimo būdo ir kai kuriais atvejais gali viršyti šiose instrukcijose deklaruotą vertę. Šitaip nuolat naudojant elektrinį įrankį vibracinis poveikis gali būti įvertintas nepakankamai. Stenkitės kuo labiau sumažinti vibracinį poveikį. Vibracinį poveikį galima sumažinti, pavyzdžiui, darbo su įrankiu metu mūvint pirštines ir ribojant darbo laiko trukmę. Taip pat būtina atsižvelgti į visas įrankio naudojimo ciklo dalis (pvz., laikotarpius, kai elektrinis įrankis yra išjungtas, ir laikotarpius, kai įrankis įjungtas, tačiau veikia nenaudojamas).

Elektrinių įrankių naudojimo bendrieji saugos nurodymai



⚠ ĮSPĖJIMAS!

- Perskaitykite visus saugos ir kitus nurodymus. Nesilaikant saugos ir kitų nurodymų kyla pavojus patirti elektros smūgį, sukelti gaisrą ir (arba) sunkiai susižaloti.

Išsaugokite visus saugos ir kitus nurodymus – jų gali prireikti ateityje.

Saugos nurodymuose vartojama sąvoka „elektrinis įrankis“ reiškia į elektros tinklą (maitinimo laidu) jungiamus elektrinius įrankius ir akumuliatoriais maitinamus elektrinius įrankius (be maitinimo laido).

1. Darbo vietos sauga

- Darbo zona turi būti švari ir gerai apšviesta. Jei darbo zona netvarkinga ar neapšviesta, gali įvykti nelaimingas atsitikimas.
- Nenaudokite elektrinio įrankio sprogoje aplinkoje, kurioje yra degių skysčių, dujų ar dulkių. Elektriniai įrankiai įskelia kibirkščių, ir jos gali uždegti dulkes ar garus.
- Kai naudojate elektrinį įrankį, neleiskite artintis vaikams ar kitiems asmenims. Atitraukus dėmesį įrankis gali tapti nevaldomas.

2. Elektros sauga

- Elektrinio įrankio jungiamasis kištukas turi tikti elektros lizdai. Jokių būdu nedarykite kokių nors kištuko keitimų. Kai elektrinis įrankis apsaugotas įžeminimu, nenaudokite adapterių. Originalūs kištukai ir tinkami elektros lizdai sumažina elektros smūgio pavojų.
- Stenkitės nesiliesti prie įžemintų paviršių, pavyzdžiui, vamzdžių, šildymo įrenginių, viryklėlių ir šaldytuvų. Kai kūnas įžemintas, padidėja elektros smūgio pavojus.
- Saugokite elektrinius įrankius nuo lietaus ar drėgmės. Į elektrinio įrankio vidų patekus vandens, padidėja elektros smūgio pavojus.
- Laidas neskirtas elektriniam įrankiui nešti, pakabinti, taip pat jo negalima tempti norint iš elektros lizdo ištraukti kištuką. Saugokite laidą nuo karščio, aštrių briaunų ir judamųjų įrankio dalių, neištekite jo alyva. Pažeidus arba suraizgius laidas padidėja elektros smūgio pavojus.
- Dirbdami su elektriniu įrankiu lauke, naudokite tik darbu lauke skirtus ilginamuosius laidas. Naudojant lauko darbams tinkamą ilginamąjį laidą sumažėja elektros smūgio pavojus.
- Jei elektrinis įrankis neišvengiamai turi būti naudojamas drėgnoje aplinkoje, naudokite pažaidos srove valdomą jungtuvą. Naudojant pažaidos srove valdomą jungtuvą sumažėja elektros smūgio pavojus.

3. Žmonių sauga

- a) Visada būkite atidūs, sutelkę dėmesį į tai, ką darote, ir laikykitės įprastų darbo su elektriniu įrankiu taisyklių. Nenaudokite elektrinių įrankių, jei jaučiate nuovargį, vartojote narkotinių medžiagų, alkoholio ar vaistų. Menkiausias neapdairumas dirbant su elektriniu įrankiu gali būti sunkių sužalojimų priežastis.
- b) Naudokite asmenines apsaugos priemones ir būtinai užsidėkite apsauginius akinius. Atsižvelgiant į elektrinio įrankio tipą ir jo naudojimo būdą naudojamos asmeninės apsaugos priemonės, pvz., kaukė nuo dulkių, neslystanti saugi avalynė, apsauginis šalmas ar klausos apsaugos priemonės, sumažina susižalojimo pavojų.
- c) Saugokitės, kad netyčia neįjungtumėte įrankio. Prieš jungdami elektrinį įrankį į elektros tinklą ir (arba) prie akumulatoriaus, prieš jį pakeldami ar nešdami įsitikinkite, kad elektrinis įrankis yra išjungtas. Jei nešdami elektrinį įrankį laikysite pirštą ant jungiklio ar į elektros tinklą įjungsite jau įjungtą elektrinį įrankį, gali įvykti nelaimingas atsitikimas.
- d) Prieš įjungdami elektrinį įrankį pašalinkite reguliavimo įrankius arba veržliarakčius. Besisukančioje įrankio dalyje esantis įrankis ar raktas gali sužaloti.
- e) Venkite nenatūralios kūno padėties. Pasirūpinkite, kad stovėtumėte stabiliai, visada išlaikykite pusiausvyrą. Taip geriau galėsite kontroliuoti elektrinį įrankį netikėtomis situacijomis.
- f) Vilkėkite tinkamus drabužius. Nevilkėkite plačių drabužių, būkite be papuošalų. Plaukus, drabužius ir pirštines saugokite nuo judamųjų dalių. Judamosios dalys gali įtraukti laisvus drabužius, papuošalus ar ilgus plaukus.
- g) Jei prie įrankio galima prijungti dulkių siurbimo ar dulkių surinkimo įrenginių, įsitikinkite, kad šie įrenginiai prijungti ir naudojami tinkamai. Susiurbiant dulkes sumažėja dulkių keliamas pavojus.

4. Elektrinio įrankio naudojimas ir elgsena su juo

- a) Venkite įrankio perkrovų. Naudokite darbui tinkamą elektrinį įrankį. Tinkamu elektriniu įrankiu darbą nurodytoje įrankio naudojimo srityje atlikite geriau ir saugiau.
- b) Nenaudokite elektrinio įrankio, jei pažeistas jo jungiklis. Neįsijungiantis arba neišsijungiantis elektrinis įrankis kelia pavojų, todėl įrankį reikia pataisyti.
- c) Prieš reguliuodami, padėdami įrankį ar keisdami jo priedus, ištraukite kištuką iš elektros lizdo ir (arba) išimkite akumuliatorių. Ši atsargumo priemonė neleis elektriniam įrankiui netikėtai įsijungti.
- d) Nenaudojamus elektrinius įrankius laikykite vaikams nepasiekiamoje vietoje. Neleiskite įrankio naudoti su juo nesusipažinusiems ar šių instrukcijų neperskaičiusiems žmonėms. Elektriniai įrankiai kelia pavojų, jei juos naudoja patirties neturintys žmonės.
- e) Rūpestingai prižiūrėkite elektrinius įrankius. Patikrinkite, ar tinkamai veikia ir ar neužsikirtusios judamosios dalys, ar nėra elektrinio įrankio veikimą bloginančių sulūžusių arba apgadintų dalių. Prieš naudodami įrankį pasirūpinkite, kad sugadintos dalys būtų pataisytos. Daug nelaimingų atsitikimų įvyksta dėl netinkamai prižiūrimų elektrinių įrankių.
- f) Pjovimo įrankiai turi būti aštrūs ir švarūs. Rūpestingai prižiūrėti pjovimo įrankiai su aštriais ašmenimis rečiau įstringa, juos lengviau valdyti.
- g) Elektrinį įrankį, priedus, papildomus darbo įrankius ir kt. naudokite vadovaudamiesi šiais nurodymais. Taip pat įvertinkite darbo sąlygas ir atliktiną darbą. Elektrinius įrankius naudojant nenumatytiems tikslams gali susidaryti pavojingų situacijų.

5. Klientų aptarnavimas

- a) Elektrinį įrankį gali taisyti tik kvalifikuoti specialistai ir tik naudodami originalias atsargines dalis. Taip užtikrinama, kad elektrinis įrankis išliks saugus.

Specialieji darbo su šlifuokais saugos nurodymai

⚠ ĮSPĖJIMAS!

- Kai kurių medžiagų, pavyzdžiui, dažų su švinu, kai kurių medienos rūšių, taip pat metalo dulokės gali kenkti sveikatai.
- Liestis prie šių dulkių arba jų įkvėpti su įrankiu dirbančiam asmeniui arba arti esantiems asmenims gali būti pavojinga.
- Dėvėkite apsauginius akinius ir kaukę nuo dulkių!

Liekamoji rizika

Liekamoji rizika galima net ir tinkamai naudojant šį elektrinį įrankį. Dėl šio elektrinio įrankio sąrankos ir konstrukcijos gali kilti šie pavojai:

- a) Plaučių ligų pavojus, jei nenaudojamos tinkamos kvėpavimo takų apsaugos priemonės.
- b) Klausos pažeidimo pavojus, jei nenaudojamos tinkamos klausos apsaugos priemonės.
- c) Žalos sveikatai pavojus dėl vibracijų, jei įrankis naudojamas ilgesnį laiką, netinkamai naudojamas ar netinkamai techniškai prižiūrimas.

⚠ ĮSPĖJIMAS!

- Veikdamas šis elektrinis įrankis sukuria elektromagnetinį lauką. Tam tikromis aplinkybėmis šis laukas gali sutrikdyti aktyviuosius ar pasyviuosius medicininius implantus. Kad sumažėtų didelio ar mirtino sužalojimo pavojus, rekomenduojame žmonėms, nešiojantiems medicininius implantus, prieš naudojant įrankį pasikonsultuoti su savo gydytoju ar medicinių implantų gamintoju.

Praktiniai nurodymai

Veikimo principas

Vibracinė pavara papildomą darbo įrankį suvirpina iki 21 000 kartų per minutę. Todėl galima tiksliai dirbti net ir labai siauroje erdvėje.

Išpjovimas / nupjovimas

- Naudokite tik nepažeistus ir nepriekaištingos būklės pjūklelius. Sulankstyti, atšipę ar kitaip apgadinti pjūkleliai gali lūžti.
- Pjaustydami lengvasias statybines medžiagas vadovaukitės įstatymais ir medžiagų gamintojų rekomendacijomis.
- Įleistinius pjūvius galima daryti tik minkštose medžiagose, pvz., medienoje, gipso kartono plokštėse ir pan.!

Šlifavimas

- Šlifodami spauskite įrankį tolygia jėga, kad šlifavimo popierių galėtumėte ilgiau naudoti.

Surinkimas

Dulkių / drožlių susiurbimas

Draudžiama apdirbti medžiagas su asbestu. Manoma, kad asbestas gali sukelti vėžį.

⚠ DĖMESIO! GAISRO PAVOJUS!

- Dirbant su elektriniais įrankiais, kuriuos dulkių siurbimo įtaisais galima sujungti su dulkių siurbliu, kyla gaisro pavojus! Nepalankiomis sąlygomis, pvz., šlifuojant metalo liekanas medienoje, gali savaimė užsidegti dulkių surinkimo maišelyje esančios medžio dulkės. Toks pavojus ypač kyla tada, kai medžio dulkės susimaišo su dažų (lako) likučiais ar kitomis cheminėmis medžiagomis, o ilgai šlifuotas ruošinys yra įkaitęs. Todėl stenkitės, kad šlifuojamas ruošinys ir įrankis pernelyg neįkaistų. Prieš darydami pertraukas kas kartą ištuštinkite dulkių siurblio dulkių surinkimo maišelį.

Dėvėkite kaukę nuo dulkių!

- Visada naudokite dulkių siurbimo įrenginius.
- Pasirūpinkite tinkamu darbo vietos vėdinimu.
- Vadovaukitės šalyje apdirbamoms medžiagoms taikomomis taisyklėmis.

Dulkių siurbimo įrenginio prijungimas

- Stumdami sujunkite siurbimo kanalą **7** ir žiedinį atvamzdį **10**. Dulkių siurbtuvą **5** uždėkite ant įrankio.
- Pritvirtinkite jį tvirtinimo prie korpuso elementą **6** įkabindami į įranta.
- Tinkamo dulkių siurbimo įrenginio (pvz., dirbtuvių siurblio) žarną užmaukite ant išorinio siurbimo įrenginio adapterio.

Papildomo darbo įrankio pasirinkimas

NURODYMAS

- Lengvai įrankius keisti leidžiantis įrankių įtvaras tinka visiems standartiniams priedams.

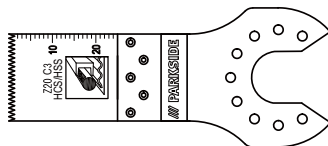

Įleidžiamasis pjūklelis (20 mm) Z20 C3 **14**

Medžiagos

Iki 3 mm storio lakštinis metalas bei vamzdžiai iš aliuminio ir vario

Naudojimas

Lakštiniams metalui ir vamzdžiams pjauti ir pjaustyti gabalais.

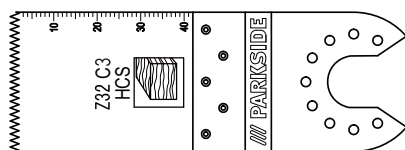

Įleidžiamasis pjūklelis (32 mm) Z32 C3 **15**

Medžiagos

Mediena, plastikas, gipsas ir kitos minkštos medžiagos.

Naudojimas

- Medžiagai pjauti ir įleistiniams pjūviams daryti
- Medžiagai pjauti prie pat krašto, taip pat ir sunkiai pasiekiamose vietose

Pavyzdžiui, įduboms lengvosios konstrukcijos sienose išpjauti.

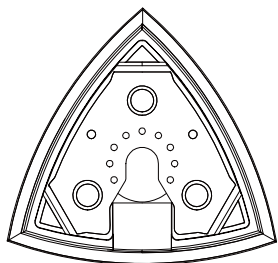

Šlifavimo plokštė **15**

Medžiagos

Mediena, metalas (šlifavimo popierius tiekiamas kartu), dažai*, uoliena*

*Priklauso nuo šlifavimo popieriaus.

Naudojimas

Šlifuoti prie kraštų ir sunkiai pasiekiamose vietose.

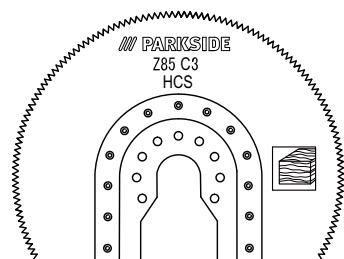

Segmentinis pjūklelis Z85 C3 **12**

Medžiaga

Mediena

Naudojimas

- Medžiagai pjauti ir įleistiniams pjūviams daryti
- Medžiagai pjauti prie pat krašto, taip pat ir sunkiai pasiekiamose vietose

Pavyzdžiui, parketui ir kitoms grindų dangoms apdirbti, darant ir įleistinius pjūvius.

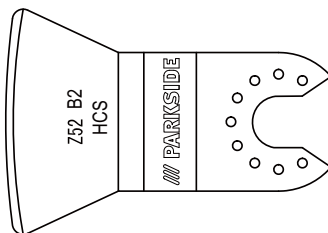

Grandiklis Z52 B2 **11**

Medžiagos

Skiedinio, betono liekanos, plytelių, kilimų klijai, dažų, silikono likučiai

Naudojimas

- Medžiagų likučiams, pavyzdžiui, plytelių klijams, pašalinti keičiant pažeistas plyteles.

Papildomo darbo įrankio keitimas

NURODYMAS

- ▶ Jei ketinate naudoti dulkių siurbimo įrenginį, jį turite prijungti prieš uždėdami papildomą darbo įrankį (žr. skyrių „Dulkių siurbimo įrenginio prijungimas“).

⚠ ĮSPĖJIMAS! PAVOJUS SUSIŽALOTI!

- Prieš kaip nors tvarkydami elektrinį įrankį ištraukite iš elektros lizdo tinklo kištuką.
- Patikrinkite, ar papildomas darbo įrankis gerai pritvirtintas. Netinkamai arba nepakankamai pritvirtinti papildomi darbo įrankiai veikiant įrankiui gali atsilaisvinti ir jus sužeisti.
- Jei yra, išimkite uždėtą papildomą darbo įrankį. Tam įrankių atlaisvinimo svirtį **1** pakelkite aukštyn.
- Uždėkite papildomą darbo įrankį (pvz., įleidžiamąjį pjūklelį **15**) ant įrankių įtvaro.

NURODYMAS

- ▶ Papildomus darbo įrankius ant įrankių įtvaro galite uždėti skylių padėtį pasirinkdami savo nuožiūra.

- Pritvirtinkite papildomą darbo įrankį, įrankių atlaisvinimo svirtį **1** vėl nuspausdami žemyn.

Šlifavimo popierius uždėjimas ant šlifavimo plokštės

Uždėjimas

- ◆ Šlifavimo popierių **15** prie šlifavimo plokštės **15** galite pritvirtinti lipuku.

NURODYMAS

- ▶ Prieš uždėdami naują šlifavimo popieriaus lapą **15**, nuo šlifavimo plokštės **15** nuvalykite dulkes ir nešvarumus.
- ▶ Žiūrėkite, kad sutaptų šlifavimo lapo ir šlifavimo plokštės dulkių siurbimo angos.

Nuėmimas

- ◆ Tiesiog šlifavimo popieriaus lapą nutraukite nuo šlifavimo plokštės **15**.

Pradėjimas naudoti įjungimas ir išjungimas

Įjungimas

- ◆ Įrankį įjungsite pastumdami į priekį ĮJUNGIMO / IŠJUNGIMO jungiklį **2**.

Išjungimas

- ◆ Įrankį išjungsite ĮJUNGIMO / IŠJUNGIMO jungiklį **2** pastumdami atgal.

Vibravimo dažnio nustatymas

- ◆ Vibravimo dažnio reguliatoriumi **3** pasirinkite reikiamą vibravimo dažnį.
 - 1 padėtis – nedidelis vibravimo dažnis
 - 6 padėtis – didelis vibravimo dažnis

NURODYMAS

- ▶ Reikiamas vibravimo dažnis priklauso nuo medžiagos ir darbo sąlygų, jis pasirenkamas praktiniais bandymais.

Techninė priežiūra ir valymas



ĮSPĖJIMAS! PAVOJUS SUSIŽALOTI!
Prieš kaip nors tvarkydami elektrinį įrankį ištraukite iš elektros lizdo tinklo kištuką.

- Nevalykite įrankio aštriais daiktais. Į rankio vidų neturi patekti skysčių. Antraip įrankis gali sugesti.
- Reguliariai valykite įrankį, geriausia iš karto po to, kai baigsite darbą.
- Korpusą valykite sausa šluoste, jokių būdu ne naudokite benzino, tirpiklių arba valiklių, kurie gali pažeisti plastiką.
- Norint kruopščiai išvalyti įrankį, prireiks dulkių siurblio.
- Jokių būdu neuždenkite vėdinimo angų.
- Prilipusias šlifavimo dulkes nuvalykite šepetėliu.

NURODYMAS

- ▶ Neišvardytų atsarginių dalių (pvz., anglies šepetėlių, jungiklių ir atsarginių akumuliatorių) galite užsisakyti paskambinę mūsų klientų aptarnavimo tarnybos karštąja linija.

Kompernaß Handels GmbH garantija

Gerb. kliente,

Šiam prietaisui nuo įsigijimo datos suteikiama 3 metų garantija. Išryškėjus šio gaminio trūkumams, gaminio pardavėjas užtikrina jums teisės aktais reglamentuojamas teises. Toliau išdėstytos garantijos teikimo sąlygos šių jūsų teisės aktais reglamentuojamų teisių neapriboja.

Garantijos teikimo sąlygos

Garantijos teikimo laikotarpis skaičiuojamas nuo pirkimo datos. Prašome išsaugoti originalų kasos čekį. Jis reikalingas kaip pirkimo dokumentas.

Jei per trejus metus nuo šio gaminio pirkimo datos išryškėtų medžiagų ar gamybos trūkumų, gaminį savo nuožiūra nemokamai sutaisysime arba pakeisime. Norint pasinaudoti garantija, sugedusį prietaisą ir pirkimo dokumentą (kasos čekį) būtina pateikti trejų metų laikotarpiu trumpai aprašius trūkumą bei nurodžius trūkumo atsiradimo laiką.

Jei trūkumui taikoma mūsų garantija, jums grąžinsime sutaisytą arba pristatysime naują gaminį. Sutaisius ar pakeitus gaminį, garantijos teikimo laikotarpis nepratęsiamas.

Garantijos teikimo laikotarpis ir teisės aktais reglamentuojama trūkumų pašalinimo garantija

Garantijos teikimo laikotarpiu suteikus garantinių paslaugų, garantijos teikimo laikotarpis nepratęsiamas. Ta pati sąlyga taikoma ir pakeistoms bei sutaisytoms dalims. Apie įsigyto gaminio pažeidimus ir trūkumus būtina pranešti vos išpakavus gaminį. Pasibaigus garantijos teikimo laikotarpiui už remon- to darbus imamas mokestis.

Garantijos aprėptis

Prietaisas kruopščiai pagamintas vadovaujantis griežtomis kokybės gairėmis ir prieš pristatant buvo išbandytas.

Garantija taikoma tik medžiagų arba gamybos trūkumams. Garantija netaikoma įprastai dylančiomis gaminio dalims, priskiriamoms susidėvintųjų dalių kategorijai, arba lūžtančių (dužių) dalių, pavyzdžiui, jungiklių, akumuliatorių, kepimo formų ar iš stiklo pagamintų dalių pažeidimams.

Garantija netaikoma, jei gaminys apgadinamas, netinkamai naudojamas ar netinkamai prižiūrimas. Gaminys tinkamai naudojamas tik tada, jei tiksliai laikomasi visų naudojimo instrukcijoje pateiktų nurodymų. Gaminį draudžiama naudoti tokiems tikslams ar tokiu būdu, kurie nerekomenduojami naudojimo instrukcijoje arba dėl kurių joje įspėjama.

Gaminys skirtas tik buitinio, o ne komercinio naudojimo reikmėms. Garantija netaikoma piktnaudžiavimo, netinkamo naudojimo atvejais, jei naudojama jėga ir jei remontuoja ne mūsų įgaliotoji klientų aptarnavimo tarnyba.

Garantinių įsipareigojimų vykdymas

Kad galėtume greitai sutvarkyti jūsų prašymą, prašome vadovautis toliau nurodytais nurodymais:

- Kreipdamiesi bet kokių klausimų dėl gaminio, turėkite kasos čekį kaip pirkimo dokumentą ir gaminio numerį (pvz., IAN 12345).
- Gaminio numerį rasite prietaiso duomenų lentelėje, išgraviruotą ant naudojimo instrukcijos viršelio (apačioje kairėje) arba užklijuotą prietaiso užpakalinėje pusėje ar apačioje.
- Jei išryškėtų prietaiso veikimo ar kitokių trūkumų, pirmiausia **telefonu** arba **elektroniniu paštu** kreipkitės į toliau nurodytą klientų aptarnavimo skyrių.
- Tada sugedusiu pripažintą gaminį, pridėję pirkimo dokumentą (kasos čekį) ir nurodę trūkumą bei jo atsiradimo laiką, nemokamai galėsite išsiųsti jums nurodytu techninės priežiūros tarnybos adresu.



Svetainėje www.lidl-service.com galite atsisiųsti šį ir daugiau žinytų, gaminų vaizdo įrašų ir programines įrangas.

Klientų aptarnavimas

ĮSPĖJIMAS!

- ▶ Įrankius gali taisyti klientų aptarnavimo tarnybos meistrai arba kvalifikuotas elektrikas ir tik naudodami originalias atsargines dalis. Taip užtikrinama, kad įrankis išliks saugus.
- ▶ Įrankio kištuką arba maitinimo laidą gali pakeisti tik įrankio gamintojas arba gamintojo klientų aptarnavimo tarnyba. Taip užtikrinama, kad įrankis išliks saugus.

LT Priežiūra Lietuva

Tel. 880 033 144

Elektroninio pašto adresas
kompernass@lidl.lt

IAN 290752

Importuotojas

Atminkite, kad šis adresas nėra techninės priežiūros tarnybos adresas. Pirmiausia susisiekiate su nurodyta klientų aptarnavimo tarnyba.

KOMPERNASS HANDELS GMBH

BURGSTRASSE 21

DE-44867 BOCHUM

VOKIETIJA

www.kompernass.com

Utilizavimas



Pakuotė pagaminta iš aplinką tausojančių medžiagų, kurias galite utilizuoti vietos utilizavimo įmonėse.



Elektrinių įrankių neišmeskite kartu su buitinėmis atliekomis!

Pagal Europos direktyvą 2012/19/EU panaudoti elektriniai įrankiai turi būti surenkami atskirai ir atiduodami perdirbti nekenkiant aplinkai.

Atitikties deklaracijos originalo vertimas

Mes, KOMPERNASS HANDELS GMBH, ir už dokumento pateikimą atsakingas asmuo Semi Uguzlu, BURGSTR. 21, DE - 44867 BOCHUM, VOKIETIJA, pareiškiame, kad šis gaminytis atitinka toliau nurodytus standartus, norminius dokumentus ir ES direktyvas:

**Mašinių direktyvą
(2006/42/EC)**

**Elektromagnetinio suderinamumo direktyvą
(2014/30/EU)**

**Pavojingų medžiagų naudojimo ribojimo
direktyvą (2011/65/EU)***

*Už šios atitikties deklaracijos parengimą atsakingas tik gamintojas. Pirmiau aprašytas deklaracijoje nurodytas gaminytis atitinka 2011 m. birželio 8 d. Europos Parlamento ir Tarybos direktyvą 2011/65/EU dėl tam tikrų pavojingų medžiagų naudojimo elektros ir elektroninėje įrangoje apribojimo.

Taikomi darnieji standartai:

EN 60745-1:2009+A11

EN 60745-2-4:2009+A11

EN 55014-1:2006+A1+A2

EN 55014-2:2015

EN 61000-3-2:2014

EN 61000-3-3:2013

Tipas / įrankio pavadinimas:

Daugiafunkcis įrankis PMFW 310 D2

Pagaminimo metai: 2017-08

Serijos numeris: IAN 290752

Bochumas, 2017 08 28

Semi Uguzlu

- Kokybės vadybininkas -

Galimi techniniai pakeitimai tobulinant gaminį.

Inhaltsverzeichnis

Einleitung	44
Bestimmungsgemäßer Gebrauch	44
Ausstattung	44
Lieferumfang	44
Technische Daten	44
Allgemeine Sicherheitshinweise für Elektrowerkzeuge	45
1. Arbeitsplatz-Sicherheit	45
2. Elektrische Sicherheit	45
3. Sicherheit von Personen	46
4. Verwendung und Behandlung des Elektrowerkzeugs	46
5. Service	47
Gerätespezifische Sicherheitshinweise für Schleifer	47
Arbeitshinweise	47
Montage	48
Staub- / Späneabsaugung	48
Staubabsaugung anschließen	48
Einsatzwerkzeug auswählen	48
Einsatzwerkzeug wechseln	49
Schleifblatt auf die Schleifplatte aufsetzen	50
Inbetriebnahme	50
Ein-/ Ausschalten	50
Schwingzahl vorwählen	50
Wartung und Reinigung	50
Garantie der Kompernaß Handels GmbH	51
Service	52
Importeur	52
Entsorgung	52
Original-Konformitätserklärung	53

MULTIFUNKTIONSWERKZEUG PMFW 310 D2

Einleitung

Wir beglückwünschen Sie zum Kauf Ihres neuen Gerätes. Sie haben sich damit für ein hochwertiges Produkt entschieden. Die Bedienungsanleitung ist Teil dieses Produkts. Sie enthält wichtige Hinweise für Sicherheit, Gebrauch und Entsorgung. Machen Sie sich vor der Benutzung des Produkts mit allen Bedien- und Sicherheitshinweisen vertraut. Benutzen Sie das Produkt nur wie beschrieben und für die angegebenen Einsatzbereiche. Händigen Sie alle Unterlagen bei Weitergabe des Produkts an Dritte mit aus.

Bestimmungsgemäßer Gebrauch

Das Gerät ist zum Sägen und Trennen und Schleifen bestimmt. Vorzugsweise können folgende Materialien bearbeitet werden: Holz, Kunststoff, Trockenbauelemente, Leicht- und Buntmetalle, Befestigungselemente (z.B. Nägel, Schrauben) und Wandfliesen. Es ist besonders zum randnahen und bündigen Arbeiten geeignet. Jede andere Verwendung oder Veränderung des Geräts gilt als nicht bestimmungsgemäß und birgt erhebliche Unfallgefahren. Für aus bestimmungswidriger Verwendung entstandene Schäden übernehmen wir keine Haftung. Das Gerät ist nicht für den gewerblichen Einsatz bestimmt.

Ausstattung

- ➊ Hebel für Werkzeugetriegelung
- ➋ EIN- / AUS-Schalter
- ➌ Stellrad Schwingzahlvorwahl
- ➍ Netzkabel
- ➎ Staubabsaugung (3 tlg.)
- ➏ Gehäusebefestigung
- ➐ Absaugkanal
- ➑ Lüftungsschlitze
- ➒ Spannschraube
- ➓ Ringanschluss
- ➑ Schaber 52 mm
- ➒ Segmentsägeblatt 85 mm
- ➓ HCS-Tauchsägeblatt 32 mm
- ➑ HCS/HSS-Tauchsägeblatt 20 mm

- ➑ Schleifplatte
- ➒ Schleifblätter

Lieferumfang

- 1 Multifunktionswerkzeug PMFW 310 D2
- 1 Tauchsägeblatt (20 mm) Z20 C3
- 1 Tauchsägeblatt (32 mm) Z32 C3
- 1 Schleifplatte
- 1 Segmentsägeblatt Z85 C3
- 1 Schabmesser Z52 B2
- 18 Schleifblätter
- 1 Staubabsaugung (3 tlg.)
- 1 Tragekoffer
- 1 Bedienungsanleitung

Technische Daten

Bemessungsaufnahme: 310 W

Bemessungsspannung: 230 V~, 50 Hz
(Wechselstrom)

Bemessungs-
Leerlaufdrehzahl: n_0 15000 - 21000 min⁻¹

Schutzklasse: II/□ (Doppelisolierung)

Geräuschemissionswert:

Messwert für Geräusch ermittelt entsprechend EN 60745. Der A-bewertete Geräuschpegel des Elektrowerkzeugs beträgt typischerweise:

Geräuschemissionen:

Schalldruckpegel L_{pA} : 81 dB (A)

Unsicherheit K_{pA} : 3 dB

Schalleistungspegel L_{WA} : 92 dB (A)

Unsicherheit K_{WA} : 3 dB

Gehörschutz tragen!

Schwingungsgesamtwert:

Schwingungsgesamtwerte (Vektorsumme dreier Richtungen) ermittelt entsprechend EN 60745:

Schwingungsemissionswert $a_h = 9,0$ m/s²

Unsicherheit $K = 1,5$ m/s²

HINWEIS

- ▶ Der in diesen Anweisungen angegebene Schwingungspegel ist entsprechend einem genormten Messverfahren gemessen worden und kann für den Gerätevergleich verwendet werden. Der angegebene Schwingungsemissionswert kann auch zu einer einleitenden Einschätzung der Aussetzung verwendet werden

⚠️ WARNUNG!

- ▶ Der Schwingungspegel wird sich entsprechend dem Einsatz des Elektrowerkzeugs verändern und kann in manchen Fällen über dem in diesen Anweisungen angegebenen Wert liegen. Die Schwingungsbelastung könnte unterschätzt werden, wenn das Elektrowerkzeug regelmäßig in solcher Weise verwendet wird. Versuchen Sie, die Belastung durch Vibrationen so gering wie möglich zu halten. Beispielhafte Maßnahmen zur Verringerung der Vibrationsbelastung sind das Tragen von Handschuhen beim Gebrauch des Werkzeugs und die Begrenzung der Arbeitszeit. Dabei sind alle Anteile des Betriebszyklus zu berücksichtigen (beispielweise Zeiten, in denen das Elektrowerkzeug abgeschaltet ist, und solche, in denen es zwar eingeschaltet ist, aber ohne Belastung läuft).

Allgemeine Sicherheitshinweise für Elektrowerkzeuge



⚠️ WARNUNG!

- ▶ Lesen Sie alle Sicherheitshinweise und Anweisungen. Versäumnisse bei der Einhaltung der Sicherheitshinweise und Anweisungen können elektrischen Schlag, Brand und/oder schwere Verletzungen verursachen.

Bewahren Sie alle Sicherheitshinweise und Anweisungen für die Zukunft auf.

Der in den Sicherheitshinweisen verwendete Begriff „Elektrowerkzeug“ bezieht sich auf netzbetriebene Elektrowerkzeuge (mit Netzkabel) und auf akkubetriebene Elektrowerkzeuge (ohne Netzkabel).

1. Arbeitsplatz-Sicherheit

- Halten Sie Ihren Arbeitsbereich sauber und gut beleuchtet. Unordnung und unbeleuchtete Arbeitsbereiche können zu Unfällen führen.
- Arbeiten Sie mit dem Elektrowerkzeug nicht in explosionsgefährdeter Umgebung, in der sich brennbare Flüssigkeiten, Gase oder Stäube befinden. Elektrowerkzeuge erzeugen Funken, die den Staub oder die Dämpfe entzünden können.
- Halten Sie Kinder und andere Personen während der Benutzung des Elektrowerkzeugs fern. Bei Ablenkung können Sie die Kontrolle über das Gerät verlieren.

2. Elektrische Sicherheit

- Der Anschlussstecker des Elektrowerkzeuges muss in die Steckdose passen. Der Stecker darf in keiner Weise verändert werden. Verwenden Sie keine Adapterstecker gemeinsam mit schutzgeerdeten Elektrowerkzeugen. Unveränderte Stecker und passende Steckdosen verringern das Risiko eines elektrischen Schlages.
- Vermeiden Sie Körperkontakt mit geerdeten Oberflächen, wie von Rohren, Heizungen, Herden und Kühlschränken. Es besteht ein erhöhtes Risiko durch elektrischen Schlag, wenn Ihr Körper geerdet ist.
- Halten Sie Elektrowerkzeuge von Regen oder Nässe fern. Das Eindringen von Wasser in ein Elektrogerät erhöht das Risiko eines elektrischen Schlages.
- Zweckentfremden Sie das Kabel nicht, um das Elektrowerkzeug zu tragen, aufzuhängen oder um den Stecker aus der Steckdose zu ziehen. Halten Sie das Kabel fern von Hitze, Öl, scharfen Kanten oder sich bewegenden Geräteteilen. Beschädigte oder verwickelte Kabel erhöhen das Risiko eines elektrischen Schlages.
- Wenn Sie mit einem Elektrowerkzeug im Freien arbeiten, verwenden Sie nur Verlängerungskabel, die auch für den Außenbereich zugelassen sind. Die Anwendung eines für den Außenbereich geeigneten Verlängerungskabels verringert das Risiko eines elektrischen Schlages.

- f) Wenn der Betrieb des Elektrowerkzeuges in feuchter Umgebung nicht vermeidbar ist, verwenden Sie einen Fehlerstromschutzschalter. Der Einsatz eines Fehlerstromschutzschalters vermindert das Risiko eines elektrischen Schlages.

3. Sicherheit von Personen

- a) Seien Sie stets aufmerksam, achten Sie darauf, was Sie tun und gehen Sie mit Vernunft an die Arbeit mit einem Elektrowerkzeug. Benutzen Sie kein Elektrowerkzeug, wenn Sie müde sind oder unter dem Einfluss von Drogen, Alkohol oder Medikamenten stehen. Ein Moment der Unachtsamkeit beim Gebrauch des Elektrowerkzeuges kann zu ernsthaften Verletzungen führen.
- b) Tragen Sie persönliche Schutzausrüstung und immer eine Schutzbrille. Das Tragen persönlicher Schutzausrüstung wie Staubmaske, rutschfeste Sicherheitsschuhe, Schutzhelm oder Gehörschutz, je nach Art und Einsatz des Elektrowerkzeuges, verringert das Risiko von Verletzungen.
- c) Vermeiden Sie eine unbeabsichtigte Inbetriebnahme. Vergewissern Sie sich, dass das Elektrowerkzeug ausgeschaltet ist, bevor Sie es an die Stromversorgung und / oder den Akku anschließen, es aufnehmen oder tragen. Wenn Sie beim Tragen des Elektrowerkzeuges den Finger am Schalter haben oder das Gerät bereits eingeschaltet an die Stromversorgung anschließen, kann dies zu Unfällen führen.
- d) Entfernen Sie Einstellwerkzeuge oder Schraubenschlüssel, bevor Sie das Elektrowerkzeug einschalten. Ein Werkzeug oder Schlüssel, der sich in einem drehenden Geräteteil befindet, kann zu Verletzungen führen.
- e) Vermeiden Sie eine abnormale Körperhaltung. Sorgen Sie für einen sicheren Stand und halten Sie jederzeit das Gleichgewicht. Dadurch können Sie das Elektrowerkzeug in unerwarteten Situationen besser kontrollieren.
- f) Tragen Sie geeignete Kleidung. Tragen Sie keine weite Kleidung oder Schmuck. Halten Sie Haare, Kleidung und Handschuhe fern von sich bewegenden Teilen. Lockere Kleidung, Schmuck oder lange Haare können von sich bewegenden Teilen erfasst werden.

- g) Wenn Staubabsaug- und -auffangeinrichtungen montiert werden können, vergewissern Sie sich, dass diese angeschlossen sind und richtig verwendet werden. Die Verwendung einer Staubabsaugung kann Gefährdungen durch Staub verringern.

4. Verwendung und Behandlung des Elektrowerkzeugs

- a) Überlasten Sie das Gerät nicht. Verwenden Sie für Ihre Arbeit das dafür bestimmte Elektrowerkzeug. Mit dem passenden Elektrowerkzeug arbeiten Sie besser und sicherer im angegebenen Leistungsbereich.
- b) Benutzen Sie kein Elektrowerkzeug, dessen Schalter defekt ist. Ein Elektrowerkzeug, das sich nicht mehr ein- oder ausschalten lässt, ist gefährlich und muss repariert werden.
- c) Ziehen Sie den Stecker aus der Steckdose und / oder entfernen Sie den Akku, bevor Sie Geräteeinstellungen vornehmen, Zubehörteile wechseln oder das Gerät weglegen. Diese Vorsichtsmaßnahme verhindert den unbeabsichtigten Start des Elektrowerkzeuges.
- d) Bewahren Sie unbenutzte Elektrowerkzeuge außerhalb der Reichweite von Kindern auf. Lassen Sie Personen das Gerät nicht benutzen, die mit diesem nicht vertraut sind oder diese Anweisungen nicht gelesen haben. Elektrowerkzeuge sind gefährlich, wenn sie von unerfahrenen Personen benutzt werden.
- e) Pflegen Sie Elektrowerkzeuge mit Sorgfalt. Kontrollieren Sie, ob bewegliche Teile einwandfrei funktionieren und nicht klemmen, ob Teile gebrochen oder so beschädigt sind, dass die Funktion des Elektrowerkzeuges beeinträchtigt ist. Lassen Sie beschädigte Teile vor dem Einsatz des Gerätes reparieren. Viele Unfälle haben ihre Ursache in schlecht gewarteten Elektrowerkzeugen.
- f) Halten Sie Schneidwerkzeuge scharf und sauber. Sorgfältig gepflegte Schneidwerkzeuge mit scharfen Schneidkanten verkleben sich weniger und sind leichter zu führen.

- g) Verwenden Sie Elektrowerkzeug, Zubehör, Einsatzwerkzeuge usw. entsprechend diesen Anweisungen. Berücksichtigen Sie dabei die Arbeitsbedingungen und die auszuführende Tätigkeit. Der Gebrauch von Elektrowerkzeugen für andere als die vorgesehenen Anwendungen kann zu gefährlichen Situationen führen.

5. Service

- a) Lassen Sie Ihr Elektrowerkzeug nur von qualifiziertem Fachpersonal und nur mit Original-Ersatzteilen reparieren. Damit wird sichergestellt, dass die Sicherheit des Elektrowerkzeugs erhalten bleibt.

Gerätespezifische Sicherheitshinweise für Schleifer

⚠️ WARNUNG!

- Stäube von Materialien wie bleihaltigem Anstrich, einigen Holzarten und Metall können gesundheitsschädlich sein.
- Die Berührung oder das Einatmen dieser Stäube kann eine Gefährdung für die Bedienperson oder in der Nähe befindliche Personen darstellen.
- Tragen Sie Schutzbrille und Staubschutzmaske!

Restrisiken:

Auch wenn Sie dieses Elektrowerkzeug vorschriftsmäßig bedienen, bleiben immer Restrisiken bestehen. Folgende Gefahren können im Zusammenhang mit der Bauweise und Ausführung dieses Elektrowerkzeugs auftreten:

- a) Lungenschäden, falls kein geeigneter Atemschutz getragen wird.
- b) Gehörschäden, falls kein geeigneter Gehörschutz getragen wird.
- c) Gesundheitsschäden, die aus den Schwingungsemissionen resultieren, falls das Gerät über einen längeren Zeitraum verwendet wird oder nicht ordnungsgemäß geführt und gewartet wird.

⚠️ WARNUNG!

- Dieses Elektrowerkzeug erzeugt während des Betriebs ein elektromagnetisches Feld. Dieses Feld kann unter bestimmten Umständen aktive oder passive medizinische Implantate beeinträchtigen. Um die Gefahr von ernsthaften oder tödlichen Verletzungen zu verringern, empfehlen wir Personen mit medizinischen Implantaten ihren Arzt und den Hersteller des medizinischen Implantats zu konsultieren, bevor die Maschine bedient wird.

Arbeitshinweise

Arbeitsprinzip:

Durch den oszillierenden Antrieb schwingt das Einsatzwerkzeug bis zu 21000 mal pro Minute hin und her. Das ermöglicht präzises Arbeiten auf engstem Raum.

Sägen / Trennen:

- Verwenden Sie nur unbeschädigte, einwandfreie Sägeblätter. Verbogene, unscharfe oder anderweitig beschädigte Sägeblätter können brechen.
- Beachten Sie beim Sägen von Leichtbaustoffen die gesetzlichen Bestimmungen und Empfehlungen der Materialhersteller.
- Es dürfen nur weiche Werkstoffe wie Holz, Gipskarton o.Ä. im Tauchsägeverfahren bearbeitet werden!

Schleifen:

- Achten Sie auf gleichmäßigen Anpressdruck, um die Lebensdauer der Schleifblätter zu erhöhen.

Montage

Staub- / Späneabsaugung

Asbesthaltiges Material darf nicht bearbeitet werden. Asbest gilt als krebserregend.

⚠️ WARNUNG! BRANDGEFAHR!

- Beim Arbeiten mit Elektrogeräten, die durch eine Staubabsaugvorrichtung mit dem Staubsauger verbunden werden können, besteht Brandgefahr! Unter ungünstigen Bedingungen, wie z. B. beim Schleifen von Metallresten in Holz, kann sich Holzstaub im Staubbeutel selbst entzünden. Dies kann insbesondere dann geschehen, wenn der Holzstaub mit Lackresten oder anderen chemischen Stoffen vermischt ist und das Schleifgut nach langem Arbeiten heiß ist. Vermeiden Sie deshalb unbedingt eine Überhitzung des Schleifguts und des Gerätes. Entleeren Sie vor Arbeitspausen stets den Staubbeutel des Staubsaugers.

Tragen Sie eine Staubschutzmaske!

- Benutzen Sie immer eine Staubabsaugung.
- Sorgen Sie für gute Belüftung des Arbeitsplatzes.
- Beachten Sie in Ihrem Land gültige Vorschriften für die zu bearbeitenden Materialien.

Staubabsaugung anschließen

- ◆ Schieben Sie die Bauteile Absaugkanal **7** und Ringanschluss **10** zusammen. Setzen Sie die Staubabsaugung **5** auf das Gerät. Befestigen Sie diese, indem Sie die Gehäusebefestigung **6** in die Kerbe einhaken.
- ◆ Schieben Sie den Schlauch einer zulässigen Staubsaugvorrichtung (z. B. eines Werkstattstaubsaugers) auf den Adapter zur Fremdaugung.

Einsatzwerkzeug auswählen

HINWEIS

- ▶ Die Werkzeugaufnahme mit einfachem Werkzeugwechsel ist passend für gängiges Zubehör.

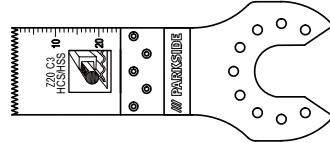

Tauchsägeblatt (20 mm) Z20 C3 **14**

Werkstoffe:

Bleche und Rohre bis ca. 3 mm aus Aluminium, Kupfer

Anwendung:

Trennen und Ablängen von Rohren und Blechen.

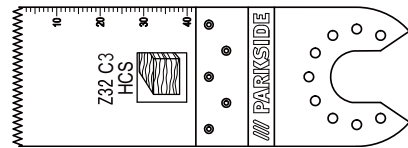

Tauchsägeblatt (32 mm) Z32 C3 **13**

Werkstoffe:

Holz, Kunststoff, Gips und andere weiche Materialien

Anwendung:

- Trenn- und Tauchsägeschnitte
- randnahe Sägen, auch in schwer zugänglichen Bereichen

Beispiel: Sägen von Aussparungen an Leichtbauwänden.

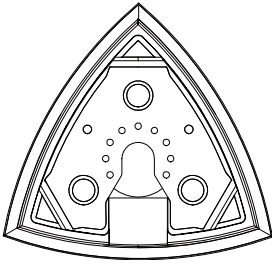

Schleifplatte **15**

Werkstoffe:

Holz, Metall (Schleifblätter im Lieferumfang enthalten), Farbe*, Gestein*
 *abhängig vom Schleifblatt

Anwendung:

Schleifen an Rändern und schwer zugänglichen Bereichen.

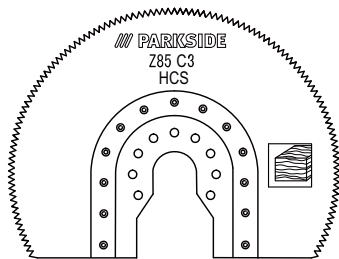

Segmentsägeblatt Z85 C3 **12**

Werkstoff:

Holz

Anwendung:

- Trenn- und Tauchsägeschnitte
- randnahe Sägen, auch in schwer zugänglichen Bereichen

Beispiel: Bearbeiten von Parkett u.a. Bodenbelägen, auch mit Tauchschnitten.

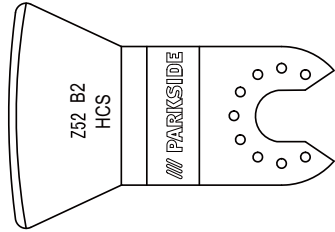

Schabmesser Z52 B2 **11**

Werkstoffe:

Mörtel- / Betonreste, Fliesen- / Teppichkleber, Farb- / Silikonreste

Anwendung:

- Entfernen von Werkstoffresten, beispielsweise Fliesenkleber beim Austausch beschädigter Fliesen.

Einsatzwerkzeug wechseln

HINWEIS

- ▶ Wenn Sie die Staubabsaugung benutzen möchten, müssen Sie diese vor Montage des Einsatzwerkzeuges anschließen (s. Kapitel „Staubabsaugung anschließen“).

! WARNUNG! VERLETZUNGSGEFAHR!

- Ziehen Sie vor allen Arbeiten am Elektrowerkzeug den Netzstecker aus der Steckdose.
- Prüfen Sie das Einsatzwerkzeug auf festen Sitz. Falsch oder nicht sicher befestigte Einsatzwerkzeuge können sich während des Betriebs lösen und Sie verletzen.
- Entnehmen Sie gegebenenfalls ein bereits montiertes Einsatzwerkzeug. Klappen Sie hierzu den Hebel für Werkzeugentriegelung **1** nach oben.
- Setzen Sie das Einsatzwerkzeug (z.B. das Tauchsägeblatt **13**) auf die Werkzeugaufnahme.

HINWEIS

- ▶ Sie können die Einsatzwerkzeuge in beliebigen Rasterpositionen auf die Werkzeugaufnahme aufsetzen.

- Befestigen Sie das Einsatzwerkzeug wieder, indem Sie den Hebel für Werkzeugentriegelung ① wieder nach unten drücken.

Schleifblatt auf die Schleifplatte aufsetzen

Anbringen:

- ◆ Sie können das Schleifblatt 16 mittels Klettverschluss an der Schleifplatte 15 anbringen.

HINWEIS

- ▶ Entfernen Sie vor dem Befestigen eines neuen Schleifblattes 16 Staub und Schmutz von der Schleifplatte 15.
- ▶ Achten Sie, dass die Löcher zur Staubabsaugung von Schleifblatt und Schleifplatte übereinander liegen.

Abziehen:

- ◆ Ziehen Sie das Schleifblatt einfach von der Schleifplatte 15 ab.

Inbetriebnahme Ein- / Ausschalten

Einschalten:

- ◆ Schieben Sie den EIN- / AUS-Schalter 2 nach vorn, um das Gerät einzuschalten.

Ausschalten:

- ◆ Schieben Sie den EIN- / AUS-Schalter 2 nach hinten, um das Gerät auszuschalten.

Schwingzahl vorwählen

- ◆ Wählen Sie mit dem Stellrad Schwingzahlwahl 3 die benötigte Schwingzahl vor.
Stufe 1: niedrige Schwingzahl
Stufe 6: hohe Schwingzahl

HINWEIS

- ▶ Die erforderliche Schwingzahl ist vom Werkstoff und den Arbeitsbedingungen abhängig und kann durch praktischen Versuch ermittelt werden.

Wartung und Reinigung



WARNUNG! VERLETZUNGSGEFAHR!
Ziehen Sie vor allen Arbeiten am Elektrowerkzeug den Netzstecker aus der Steckdose.

- Verwenden Sie keine scharfen Gegenstände zur Reinigung des Gerätes. Es dürfen keine Flüssigkeiten in das Innere des Gerätes gelangen. Andernfalls könnte das Gerät beschädigt werden.
- Reinigen Sie das Gerät regelmäßig, am besten immer direkt nach Abschluss der Arbeit.
- Reinigen Sie das Gehäuse mit einem trockenen Tuch – verwenden Sie auf keinen Fall Benzin, Lösungsmittel oder Reiniger, die Kunststoff angreifen.
- Zur gründlichen Reinigung des Gerätes wird ein Staubsauger benötigt.
- Lüftungsöffnungen müssen immer frei sein.
- Entfernen Sie anhaftenden Schleifstaub mit einem Pinsel.

HINWEIS

- ▶ Nicht aufgeführte Ersatzteile (wie z. B. Kohlebürsten, Schalter und Ersatz-Akku) können Sie über unsere Service - Hotline bestellen.

Garantie der Kompernaß Handels GmbH

Sehr geehrte Kundin, sehr geehrter Kunde,

Sie erhalten auf dieses Gerät 3 Jahre Garantie ab Kaufdatum. Im Falle von Mängeln dieses Produkts stehen Ihnen gegen den Verkäufer des Produkts gesetzliche Rechte zu. Diese gesetzlichen Rechte werden durch unsere im Folgenden dargestellte Garantie nicht eingeschränkt.

Garantiebedingungen

Die Garantiefrist beginnt mit dem Kaufdatum. Bitte bewahren Sie den Original-Kassenbon gut auf. Diese Unterlage wird als Nachweis für den Kauf benötigt.

Tritt innerhalb von drei Jahren ab dem Kaufdatum dieses Produkts ein Material- oder Fabrikationsfehler auf, wird das Produkt von uns – nach unserer Wahl – für Sie kostenlos repariert oder ersetzt. Diese Garantieleistung setzt voraus, dass innerhalb der Drei-Jahres-Frist das defekte Gerät und der Kaufbeleg (Kassenbon) vorgelegt und schriftlich kurz beschrieben wird, worin der Mangel besteht und wann er aufgetreten ist.

Wenn der Defekt von unserer Garantie gedeckt ist, erhalten Sie das reparierte oder ein neues Produkt zurück. Mit Reparatur oder Austausch des Produkts beginnt kein neuer Garantiezeitraum.

Garantiezeit und gesetzliche Mängelansprüche

Die Garantiezeit wird durch die Gewährleistung nicht verlängert. Dies gilt auch für ersetzte und reparierte Teile. Eventuell schon beim Kauf vorhandene Schäden und Mängel müssen sofort nach dem Auspacken gemeldet werden. Nach Ablauf der Garantiezeit anfallende Reparaturen sind kostenpflichtig.

Garantieumfang

Das Gerät wurde nach strengen Qualitätsrichtlinien sorgfältig produziert und vor Auslieferung gewissenhaft geprüft.

Die Garantieleistung gilt für Material- oder Fabrikationsfehler. Diese Garantie erstreckt sich nicht auf Produktteile, die normaler Abnutzung ausgesetzt sind und daher als Verschleißteile angesehen werden können oder für Beschädigungen an zerbrechlichen Teilen, z. B. Schalter, Akkus, Backformen oder Teile die aus Glas gefertigt sind.

Diese Garantie verfällt, wenn das Produkt beschädigt, nicht sachgemäß benutzt oder gewartet wurde. Für eine sachgemäße Benutzung des Produkts sind alle in der Bedienungsanleitung aufgeführten Anweisungen genau einzuhalten. Verwendungszwecke und Handlungen, von denen in der Bedienungsanleitung abgeraten oder vor denen gewarnt wird, sind unbedingt zu vermeiden.

Das Produkt ist nur für den privaten und nicht für den gewerblichen Gebrauch bestimmt. Bei missbräuchlicher und unsachgemäßer Behandlung, Gewaltanwendung und bei Eingriffen, die nicht von unserer autorisierten Service-Niederlassung vorgenommen wurden, erlischt die Garantie.

Abwicklung im Garantiefall

Um eine schnelle Bearbeitung ihres Anliegens zu gewährleisten, folgen Sie bitte den folgenden Hinweisen:

- Bitte halten Sie für alle Anfragen den Kassenbon und die Artikelnummer (z. B. IAN 12345) als Nachweis für den Kauf bereit.
- Die Artikelnummer entnehmen Sie bitte dem Typenschild, einer Gravur, auf dem Titelblatt ihrer Anleitung (unten links) oder als Aufkleber auf der Rück- oder Unterseite.
- Sollten Funktionsfehler oder sonstige Mängel auftreten, kontaktieren Sie zunächst die nachfolgend benannte Serviceabteilung **telefonisch** oder per **E-Mail**.
- Ein als defekt erfasstes Produkt können Sie dann unter Beifügung des Kaufbelegs (Kassenbon) und der Angabe, worin der Mangel besteht und wann er aufgetreten ist, für Sie portofrei an die Ihnen mitgeteilte Service-Anschrift übersenden.

HINWEIS

- ▶ Bei Parkside und Florabest Werkzeugen senden Sie bitte ausschließlich den defekten Artikel ohne Zubehör (z. B. Akku, Aufbewahrungskoffer, Montagewerkzeuge, etc) ein.



Auf www.lidl-service.com können Sie diese und viele weitere Handbücher, Produktvideos und Software herunterladen.

Service**⚠ WARNUNG!**

- ▶ Lassen Sie Ihre Geräte von der Servicestelle oder einer Elektrofachkraft und nur mit Original-Ersatzteilen reparieren. Damit wird sichergestellt, dass die Sicherheit des Gerätes erhalten bleibt.
- ▶ Lassen Sie den Austausch des Steckers oder der Netzleitung immer vom Hersteller des Gerätes oder seinem Kundendienst ausführen. Damit wird sichergestellt, dass die Sicherheit des Gerätes erhalten bleibt.

DE Service Deutschland

Tel.: 0800 5435 111 (Kostenfrei aus dem dt. Festnetz/Mobilfunknetz)
E-Mail: kompernass@lidl.de

AT Service Österreich

Tel.: 0820 201 222 (0,15 EUR/Min.)
E-Mail: kompernass@lidl.at

CH Service Schweiz

Tel.: 0842 665566 (0,08 CHF/Min., Mobilfunk max. 0,40 CHF/Min.)
E-Mail: kompernass@lidl.ch

IAN 290752

Importeur

Bitte beachten Sie, dass die folgende Anschrift keine Serviceanschrift ist. Kontaktieren Sie zunächst die benannte Servicestelle.

KOMPERNASS HANDELS GMBH

BURGSTRASSE 21

DE - 44867 BOCHUM

GERMANY

www.kompernass.com

Entsorgung

Die Verpackung besteht aus umweltfreundlichen Materialien, die Sie über die örtlichen Recyclingstellen entsorgen können.



Werfen Sie Elektrowerkzeuge nicht in den Hausmüll!

Gemäß Europäischer Richtlinie 2012/19/EU müssen verbrauchte Elektrowerkzeuge getrennt gesammelt und einer umweltgerechten Wiederverwertung zugeführt werden.

Original- Konformitätserklärung

Wir, KOMPERNASS HANDELS GMBH, Dokumentenverantwortlicher: Herr Semi Uguzlu, BURGSTR. 21, DE - 44867 BOCHUM, DEUTSCHLAND, erklären hiermit, dass dieses Produkt mit den folgenden Normen, normativen Dokumenten und EG-Richtlinien übereinstimmt:

**Maschinenrichtlinie
(2006 / 42 / EG**

**Elektromagnetische Verträglichkeit
(2014 / 30 / EU)**

**RoHS Richtlinie
(2011 / 65 / EU)***

* Die alleinige Verantwortung für die Ausstellung dieser Konformitätserklärung trägt der Hersteller. Der oben beschriebene Gegenstand der Erklärung erfüllt die Vorschriften der Richtlinie 2011/65/EU des Europäischen Parlaments und des Rates vom 8. Juni 2011 zur Beschränkung der Verwendung bestimmter gefährlicher Stoffe in Elektro- und Elektronikgeräten.

Angewandte harmonisierte Normen:

EN 60745-1:2009+A11

EN 60745-2-4:2009+A11

EN 55014-1:2006+A1+A2

EN 55014-2:2015

EN 61000-3-2:2014

EN 61000-3-3:2013

Typ / Gerätebezeichnung:

Multifunktionswerkzeug PMFW 310 D2

Herstellungsjahr: 08-2017

Seriennummer: IAN 290752

Bochum, 28.08.2017



Semi Uguzlu

- Qualitätsmanager -

Technische Änderungen im Sinne der Weiterentwicklung sind vorbehalten.

KOMPERNASS HANDELS GMBH

BURGSTRASSE 21

DE - 44867 BOCHUM

DEUTSCHLAND/GERMANY

www.kompernass.com

Tietojen tila · Informationsstatus

Stan informacj · Informācijas data · Stand der Informationen:

07/2017 · Ident.-No.: PMFW310D2-072017-1

IAN 290752