



[www.lidl-service.com](http://www.lidl-service.com)



## OUTIL MULTIFONCTION PMFW 310 D2

FR BE

### OUTIL MULTIFONCTION

Traduction des instructions d'origine

DE AT CH

### MULTIFUNKTIONSWERKZEUG

Originalbetriebsanleitung

IAN 290752

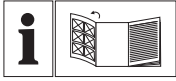

FR BE

Avant de lire le mode d'emploi, ouvrez la page contenant les illustrations et familiarisez-vous ensuite avec toutes les fonctions de l'appareil.

---

DE AT CH

Klappen Sie vor dem Lesen die Seite mit den Abbildungen aus und machen Sie sich anschließend mit allen Funktionen des Gerätes vertraut.

---

FR/BE	Traduction des instructions d'origine	Page	1
DE/AT/CH	Originalbetriebsanleitung	Seite	13

---

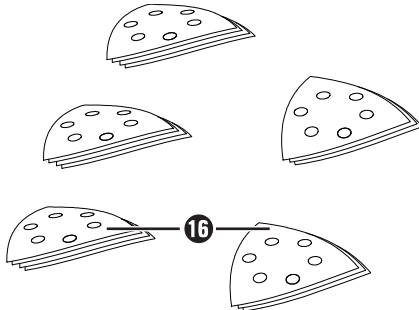
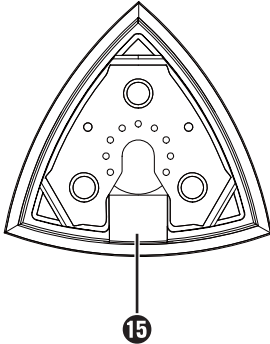
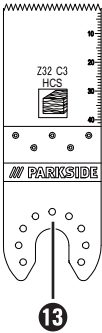
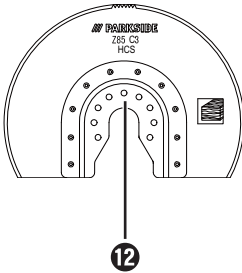
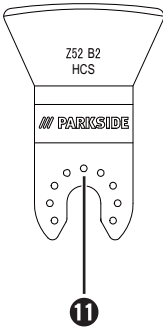
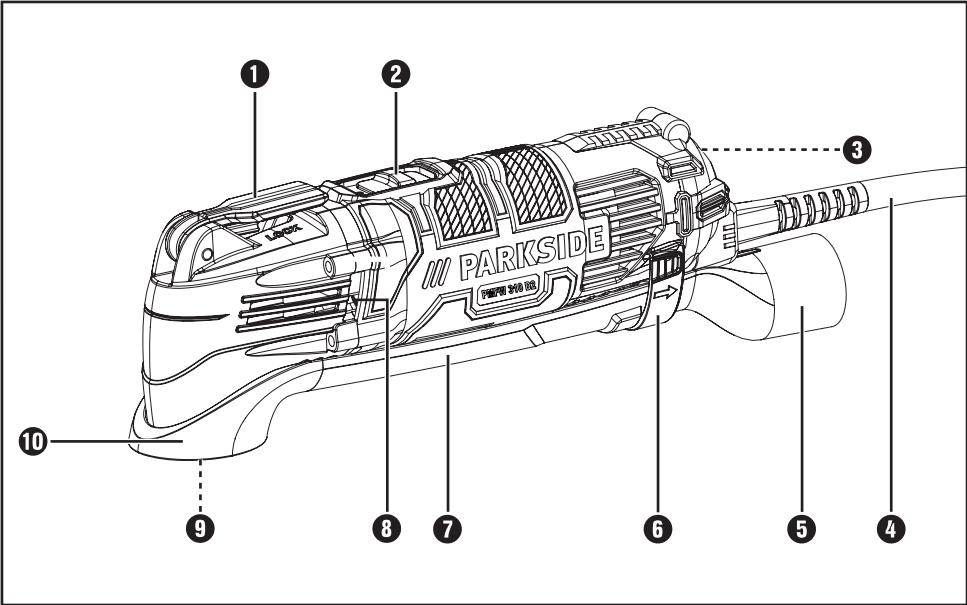

# Table des matières

<b>Introduction</b> .....	<b>2</b>
Utilisation conforme à l'usage prévu .....	2
Équipement .....	2
Matériel livré .....	2
Caractéristiques techniques .....	2
<b>Avertissements de sécurité généraux pour les outils électriques</b> .....	<b>3</b>
1. Sécurité de la zone de travail .....	3
2. Sécurité électrique .....	3
3. Sécurité des personnes .....	4
4. Utilisation et entretien de l'outil .....	4
5. Service après-vente .....	5
Consignes de sécurité spécifiques aux ponceuses .....	5
Consignes de travail .....	5
<b>Montage</b> .....	<b>6</b>
Aspiration de la poussière / des copeaux .....	6
Raccordement de l'aspiration de poussière .....	6
Sélection de l'outil d'intervention .....	6
Changer d'outil d'intervention .....	7
Placer la feuille abrasive sur le plateau de ponçage .....	8
<b>Mise en service</b> .....	<b>8</b>
Mise en marche / hors service .....	8
Sélectionner la vitesse de vibration .....	8
<b>Garantie de Kompernass Handels GmbH</b> .....	<b>9</b>
<b>Service après-vente</b> .....	<b>11</b>
<b>Importateur</b> .....	<b>11</b>
<b>Mise au rebut</b> .....	<b>11</b>
<b>Traduction de la déclaration de conformité originale</b> .....	<b>12</b>

## OUTIL MULTIFONCTION PMFW 310 D2

### Introduction

Nous vous félicitons pour l'achat de votre nouvel appareil. Vous venez ainsi d'opter pour un produit de grande qualité. Le mode d'emploi fait partie de ce produit. Il contient des remarques importantes concernant la sécurité, l'usage et la mise au rebut. Avant d'utiliser le produit, veuillez vous familiariser avec toutes les consignes d'utilisation et de sécurité. N'utilisez le produit que conformément aux consignes et pour les domaines d'utilisation prévus. Si vous cédez le produit à un tiers, remettez-lui également tous les documents.

### Utilisation conforme à l'usage prévu

L'appareil est destiné à scier, à tronçonner et à meuler. L'appareil sert à traiter préférentiellement les matériaux suivants : bois, plastique, éléments de construction à sec, métaux légers et non ferreux, éléments de fixation (par ex. clous, vis) et carrelages muraux. Il convient particulièrement aux travaux près des bords et sur des surfaces en affleurement. Toute utilisation autre ou modification de l'appareil est considérée comme non conforme et s'accompagne de risques d'accident non négligeables. Nous déclinons toute responsabilité pour les dommages causés résultant d'une utilisation uniforme. L'appareil n'est pas conçu pour un usage commercial.

### Équipement

- 1 Levier de déverrouillage de l'outil
- 2 Interrupteur MARCHE/ARRÊT
- 3 Molette de réglage de la vitesse de vibration
- 4 Cordon d'alimentation
- 5 Aspiration de la poussière (3 pc)
- 6 Fixation du boîtier
- 7 Canal d'aspiration
- 8 Ouïes de ventilation
- 9 Vis de serrage
- 10 Raccord annulaire
- 11 Racloir 52 mm
- 12 Lame de scie à segment 85 mm
- 13 Lame de scie plongeante HCS 32 mm

- 14 Lame de scie plongeante HCS/HSS 20 mm
- 15 Plateau de ponçage
- 16 Feuilles abrasives

### Matériel livré

- 1 outil multifonction PMFW 310 D2
- 1 lame de scie plongeante (20 mm) Z20 C3
- 1 lame de scie plongeante (32 mm) Z32 C3
- 1 plateau de ponçage
- 1 lame de scie à segment Z85 C3
- 1 racloir Z52 B2
- 18 feuilles abrasives
- 1 aspiration de la poussière (3 pc)
- 1 mallette de transport
- 1 mode d'emploi

### Caractéristiques techniques

Puissance nominale absorbée : 310 W

Tension nominale : 230 V~, 50 Hz  
(courant alternatif)

Plage nominale

de vitesses :  $n_0$  15000 - 21000 min<sup>-1</sup>

Classe de protection : II /  (double isolation)

### Valeurs d'émissions sonores :

Valeur de mesure du bruit déterminée conformément à la norme EN 60745. Le niveau de bruit A pondéré typique de l'outil électrique est de :

### Émissions sonores :

Niveau de pression acoustique $L_{pA}$ :	81	dB(A)
Imprécision $K_{pA}$ :	3	dB
Niveau de puissance acoustique $L_{WA}$ :	92	dB(A)
Imprécision $K_{WA}$ :	3	dB

### Portez une protection auditive !

### Valeur totale des vibrations :

Valeurs totales des vibrations (somme vectorielle triaxiale) déterminées selon la norme EN 60745 :

Valeur d'émission de vibration  $a_h = 9,0 \text{ m/s}^2$   
Imprécision  $K = 1,5 \text{ m/s}^2$

**REMARQUE**

- ▶ Le niveau de vibrations indiqué dans les présentes instructions a été mesuré conformément à une méthode de mesure normée et peut être utilisé pour comparer des appareils. La valeur d'émission des vibrations déclarée peut également être utilisée pour une évaluation préliminaire de l'exposition

**⚠ AVERTISSEMENT !**

- ▶ Le niveau des vibrations varie en fonction de l'usage de l'outil électrique et peut, dans certains cas, excéder la valeur indiquée dans ces instructions. La sollicitation vibratoire pourrait être sous-estimée si l'outil électrique est utilisé régulièrement de cette manière. Essayez de garder la sollicitation par vibrations aussi faible que possible. Des mesures d'exemple de réduction de la sollicitation des vibrations sont le port de gants lors de l'utilisation de l'outil et la limitation du temps de travail. Pour cela, toutes les parts du cycle de travail doivent être prises en compte (par exemple les durées pendant lesquelles l'outil est éteint et celles pendant lesquelles il est allumé mais fonctionne sans charge).

**Avertissements de sécurité généraux pour les outils électriques**



**⚠ AVERTISSEMENT !**

- ▶ Lire tous les avertissements de sécurité et toutes les instructions. Ne pas suivre les avertissements et instructions peut donner lieu à un choc électrique, un incendie et/ou une blessure sérieuse.



**Conserver tous les avertissements et toutes les instructions pour pouvoir s'y reporter ultérieurement.**

Le terme "outil" dans les consignes de sécurité fait référence à votre outil électrique alimenté par le secteur (avec cordon d'alimentation) ou à votre outil fonctionnant sur batterie (sans cordon d'alimentation).

**1. Sécurité de la zone de travail**

- Conserver la zone de travail propre et bien éclairée. Les zones en désordre ou sombres sont propices aux accidents.
- Ne pas faire fonctionner les outils électriques en atmosphère explosive, par exemple en présence de liquides inflammables, de gaz ou de poussières. Les outils électriques produisent des étincelles qui peuvent enflammer les poussières ou les fumées.
- Maintenir les enfants et les personnes présentes à l'écart pendant l'utilisation de l'outil. Les distractions peuvent vous faire perdre le contrôle de l'outil.

**2. Sécurité électrique**

- La fiche de l'outil doit être adaptée à la prise secteur. Ne jamais modifier la fiche de quelque façon que ce soit. Ne pas utiliser d'adaptateurs avec des outils à branchement de terre. Des fiches non modifiées et des socles adaptés réduiront le risque de choc électrique.
- Éviter tout contact du corps avec des surfaces reliées à la terre telles que les tuyaux, les radiateurs, les cuisinières et les réfrigérateurs. Il existe un risque accru de choc électrique si votre corps est relié à la terre.
- Ne pas exposer les outils à la pluie ou à des conditions humides. La pénétration d'eau à l'intérieur d'un outil augmentera le risque de choc électrique.
- Ne pas maltraiter le cordon. Ne jamais utiliser le cordon pour porter, tirer ou débrancher l'outil. Maintenir le cordon à l'écart de la chaleur, du lubrifiant, des arêtes ou des parties en mouvement. Des cordons endommagés ou emmêlés augmentent le risque de choc électrique.
- En cas d'utilisation d'un outil électrique à l'extérieur, utiliser une rallonge adaptée à l'utilisation extérieure. L'utilisation d'un cordon adapté à l'utilisation extérieure réduit le risque de choc électrique.

- f) Si l'usage d'un outil dans un emplacement humide est inévitable, utiliser une alimentation protégée par un dispositif à courant résiduel (RCD). L'usage d'un RCD réduit le risque de choc électrique.

### 3. Sécurité des personnes

- a) Rester vigilant, regarder ce que vous êtes en train de faire et faire preuve de bon sens dans votre utilisation de l'outil. Ne pas utiliser un outil lorsque vous êtes fatigué ou sous l'emprise de drogues, d'alcool ou de médicaments. Un moment d'inattention en cours d'utilisation d'un outil peut entraîner des blessures graves des personnes.
- b) Utiliser un équipement de sécurité. Toujours porter une protection pour les yeux. Les équipements de sécurité tels que les masques contre les poussières, les chaussures de sécurité antidérapantes, les casques ou les protections acoustiques utilisés pour les conditions appropriées réduiront les blessures de personnes.
- c) Éviter tout démarrage intempestif. S'assurer que l'interrupteur est en position arrêt avant de brancher l'outil au secteur et/ou au bloc de batteries, de le ramasser ou de le porter. Porter les outils en ayant le doigt sur l'interrupteur ou brancher des outils dont l'interrupteur est en position marche est source d'accidents.
- d) Retirer toute clé de réglage avant de mettre l'outil électrique en marche. Une clé laissée fixée sur une partie tournante de l'outil peut donner lieu à des blessures de personnes.
- e) Ne pas se précipiter. Garder une position et un équilibre adaptés à tout moment. Cela permet un meilleur contrôle de l'outil dans des situations inattendues.
- f) S'habiller de manière adaptée. Ne pas porter de vêtements amples ou de bijoux. Garder les cheveux, les vêtements et les gants à distance des parties en mouvement. Des vêtements amples, des bijoux ou les cheveux longs peuvent être pris dans des parties en mouve-

- g) Si des dispositifs sont fournis pour le raccordement d'équipements pour l'extraction et la récupération des poussières, s'assurer qu'ils sont connectés et correctement utilisés. Utiliser des collecteurs de poussière peut réduire les risques dus aux poussières.

### 4. Utilisation et entretien de l'outil

- a) Ne pas forcer l'outil. Utiliser l'outil adapté à votre application. L'outil adapté réalisera mieux le travail et de manière plus sûre au régime pour lequel il a été construit.
- b) Ne pas utiliser l'outil si l'interrupteur ne permet pas de passer de l'état de marche à arrêt et vice versa. Tout outil qui ne peut pas être commandé par l'interrupteur est dangereux et il faut le réparer.
- c) Débrancher la fiche de la source d'alimentation en courant et/ou le bloc de batteries de l'outil avant tout réglage, changement d'accessoires ou avant de ranger l'outil. De telles mesures de sécurité préventives réduisent le risque de démarrage accidentel de l'outil.
- d) Conserver les outils à l'arrêt hors de la portée des enfants. Et ne pas permettre à des personnes ne connaissant pas l'outil ou les présentes instructions de le faire fonctionner. Les outils sont dangereux entre les mains d'utilisateurs novices.
- e) Observer la maintenance des outils électriques. Vérifier qu'il n'y a pas de mauvais alignement ou de blocage des parties mobiles, des pièces cassées ou toute autre condition pouvant affecter le fonctionnement de l'outil. En cas de dommages, faire réparer l'outil avant de l'utiliser. De nombreux accidents sont dus à des outils mal entretenus.
- f) Garder affûtés et propres les outils permettant de couper. Des outils destinés à couper correctement entretenus avec des pièces coupantes tranchantes sont moins susceptibles de bloquer et sont plus faciles à contrôler.

- g) Utiliser l'outil, les accessoires et les lames etc., conformément à ces instructions. en tenant compte des conditions de travail et du travail à réaliser. L'utilisation de l'outil pour des opérations différentes de celles prévues pourrait donner lieu à des situations dangereuses.

## 5. Service après-vente

- a) Faire entretenir l'outil par un réparateur qualifié utilisant uniquement des pièces de rechange identiques. Cela assurera que la sécurité de l'outil est maintenue.

## Consignes de sécurité spécifiques aux ponceuses

### AVERTISSEMENT !

- Les poussières de matériaux tels qu'un enduit plombifère, certains types de bois et de métal peuvent être dangereuses pour la santé.
- Le contact ou l'inhalation de ces poussières nocives/toxiques peut représenter un danger pour l'opérateur ou des personnes situées à proximité.
- Portez des lunettes de protection et un masque anti-poussière !

### Risques résiduels :

Des risques résiduels demeurent même si vous utilisez cet outil électrique conformément à la réglementation. Les risques suivants peuvent survenir en liaison avec la construction et l'exécution de cet outil électrique :

- a) Lésions pulmonaires si vous ne portez pas de protection respiratoire appropriée.
- b) Lésions auditives si vous ne portez pas de protection auditive appropriée.
- c) Risques sanitaires engendrés par les émissions vibratoires si vous utilisez l'appareil pendant une période prolongée, si vous ne le gérez et ne l'entretenez pas correctement.

### AVERTISSEMENT !

- Cet outil crée un champ électromagnétique durant le fonctionnement. Dans certaines circonstances, ce champ peut entraver les implants médicaux actifs ou passifs. Afin de réduire le risque de blessures graves ou mortelles, nous recommandons aux personnes portant des implants médicaux de consulter leur médecin et le fabricant de l'implant médical avant d'utiliser la machine.

## Consignes de travail

### Principe de travail :

L'entraînement oscillant fait vibrer l'outil d'intervention jusqu'à 21000 fois par minute. Ceci permet un travail précis dans un espace réduit.

### Scier / tronçonner :

- Utilisez uniquement des lames non endommagées et en parfait état. Des lames incurvées ou qui se sont émoussées, ou des lames présentant d'autres détériorations risquent de se briser.
- Lors du sciage de matériaux de construction légers, respectez les dispositions légales et recommandations des fabricants de matériel.
- Seuls des matériaux mous, tels que le bois, le placoplâtre ou similaires peuvent être travaillés avec le mode de sciage plongeant !

### Ponçage :

- Veillez à une force de contact uniforme afin d'augmenter la durée de vie des feuilles abrasives.



## Montage

### Aspiration de la poussière / des copeaux

Les matériaux contenant de l'amiante ne doivent pas être usinés. L'amiante est cancérigène.

#### **⚠ AVERTISSEMENT ! RISQUE D'INCENDIE !**

- Il existe un risque d'incendie lors du travail avec des appareils électriques qui peuvent être reliés via un dispositif d'aspiration de la poussière à l'aspirateur ! Dans des conditions défavorables, comme par ex. lors de la présence de résidus métalliques dans le bois, la poussière de bois dans le sac à poussière de l'aspirateur risque de s'auto-enflammer. Ceci peut en particulier se passer lorsque la poussière de bois est mélangée à des restes de laque ou à d'autres substances chimiques et que la pièce à poncer est brûlante suite à un long travail. Évitez par conséquent toute surchauffe de la pièce à poncer et de l'appareil. Videz toujours le sac à poussière de l'aspirateur lors des pauses de travail.

#### Portez un masque de protection contre la poussière !

- Utilisez toujours un moyen d'aspiration de poussière.
- Veillez à une bonne ventilation du poste de travail.
- Respectez les prescriptions en vigueur dans votre pays pour les matériaux à transformer.

### Raccordement de l'aspiration de poussière

- ◆ Raccordez ensemble les pièces du conduit d'aspiration **7** et le raccord annulaire **10**. Placez le moyen d'aspiration de poussières **5** sur l'appareil. Fixez-le en accrochant la fixation sur le boîtier **6** dans la rainure.
- ◆ Glissez le flexible d'un dispositif d'aspiration de poussière homologué (par ex. d'un aspirateur à poussière d'atelier) sur l'adaptateur de l'aspiration externe.

## Sélection de l'outil d'intervention

### REMARQUE

- ▶ Le logement de l'outil, synonyme d'un changement simple d'outil, convient aux accessoires usuels.

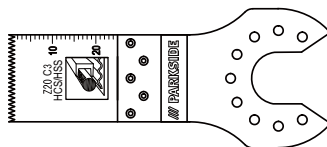

Lame de scie plongeante (20 mm) Z20 C3 **14**

#### Matériaux :

Tôles et tubes jusqu'à 3 mm en aluminium, cuivre

#### Utilisation :

Tronçonnage de tubes et de tôles.

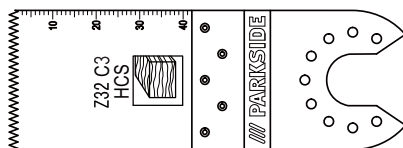

Lame de scie plongeante (32 mm) Z32 C3 **15**

#### Matériaux :

bois, plastique, plâtre, ciment et autres matériaux doux

#### Utilisation :

- coupes de tronçonnage et plongeantes
- sciage en bordure, également dans des zones difficilement accessibles

Exemple : sciage d'évidements sur des murs de construction légère.

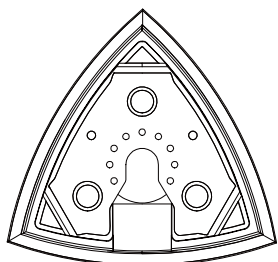

Plateau de ponçage **15**

**Matériaux :**

Bois, métal (feuilles abrasives comprises dans la livraison), peinture\*, pierre\*

\*en fonction de la feuille abrasive

**Utilisation :**

ponçage près de bords et dans des zones difficilement accessibles.

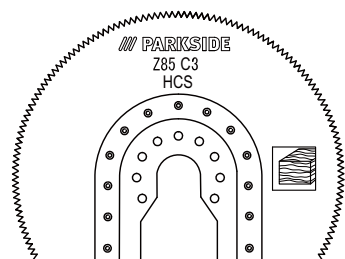

Lame de scie à segment Z85 C3 **12**

**Matériau :**

Bois

**Utilisation :**

- coupes de tronçonnage et plongeantes
- sciage en bordure, également dans des zones difficilement accessibles

Exemple : Usinage de parquet et d'autres revêtements de sol, également avec coupes plongeantes.

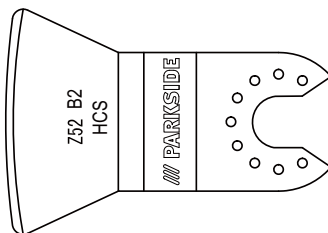

Racloir Z52 B2 **11**

**Matériaux :**

restes de mortier / de béton, colle pour carrelages / tapis, restes de silicone / de peinture

**Utilisation :**

- Élimination de restes de matériaux, par exemple de colle pour carrelage lors du remplacement de carrelages cassés.

**Changer d'outil d'intervention**

**REMARQUE**

- ▶ Si vous souhaitez utiliser l'aspiration de poussière, vous devez la raccorder avant le montage de l'outil d'intervention (v. chapitre "Raccordement de l'aspiration de poussière").

**⚠ AVERTISSEMENT ! RISQUE DE BLESSURES !**

- Retirer la fiche secteur de la prise secteur sur l'outil électrique avant tous travaux sur l'appareil.
- **Contrôlez la bonne fixation de l'outil d'intervention.** Les outils d'intervention incorrectement fixés, ou d'une manière qui n'est pas sûre, peuvent se détacher lors du fonctionnement et vous blesser.
- Retirer si nécessaire aussi un outil d'intervention déjà monté. Basculez pour cela le levier de déverrouillage de l'outil **1** vers le haut.
- Positionnez l'outil d'intervention (par ex. la lame plongante **13**) sur le logement de l'outil.

**REMARQUE**

- ▶ Vous pouvez placer les outils d'intervention dans des positions d'enclenchement au choix sur le logement d'outil.
- Bien serrer l'outil d'intervention en repoussant le levier du déverrouillage de l'outil **1** vers le bas.

**Placer la feuille abrasive sur le plateau de ponçage****Mise en place :**

- ◆ Vous pouvez mettre la feuille abrasive **16** en place sur le plateau de ponçage **15** à l'aide de la fermeture velcro.

**REMARQUE**

- ▶ Avant de fixer une nouvelle feuille abrasive **16**, retirez la poussière et la saleté du plateau de ponçage **15**.
- ▶ Veillez à ce que les trous d'aspiration de la poussière de la feuille abrasive et du plateau de ponçage correspondent.

**Retrait :**

- ◆ Tirez tout simplement la feuille abrasive du plateau de ponçage **15**.

**Mise en service****Mise en marche / hors service****Mise en marche :**

- ◆ Faites glisser l'interrupteur MARCHE / ARRÊT **2** vers l'avant pour allumer l'appareil.

**Éteindre :**

- ◆ Faites glisser l'interrupteur MARCHE/ARRÊT **2** vers l'arrière pour éteindre l'appareil.

**Sélectionner la vitesse de vibration**

- ◆ Sélectionnez, avec la molette de réglage **3**, la vitesse de vibration nécessaire.  
Niveau 1 : vitesse de vibration réduite  
Niveau 6 : vitesse de vibration élevée

**REMARQUE**

- ▶ La vitesse de vibration nécessaire dépend du matériau et des conditions de travail et peut être déterminée par des tests pratiques.

**Entretien et nettoyage**

**AVERTISSEMENT ! RISQUE DE BLESSURES ! Retirer la fiche secteur de la prise secteur sur l'outil électrique avant tous travaux sur l'appareil.**

- N'utilisez pas d'objets pointus pour nettoyer l'outil. Aucun liquide ne doit pénétrer à l'intérieur de l'appareil. Il risque sinon d'être endommagé.
- Nettoyez régulièrement l'outil, de préférence directement une fois le travail terminé.
- Nettoyez le corps avec un chiffon doux, n'utilisez en aucun cas de l'essence, du dissolvant ou des produits nettoyants qui agressent le plastique.
- Utilisez un aspirateur pour le nettoyage complet de l'appareil.
- Les ouïes de ventilation doivent toujours être dégagées.
- Éliminez la poussière de ponçage qui adhère à l'aide d'un pinceau.

**REMARQUE**

- ▶ Vous pouvez commander les pièces détachées non listées (comme les brosses à charbon, les interrupteurs et l'accu de rechange par ex.) auprès de notre hotline du service après-vente.

## Garantie de Kompernass Handels GmbH

Chère cliente, cher client,

Cet appareil est garanti 3 ans à partir de la date d'achat. Si ce produit venait à présenter des vices, vous disposez de droits légaux face au vendeur de ce produit. Vos droits légaux ne sont pas restreints par notre garantie présentée ci-dessous.

### Conditions de garantie

La période de garantie débute à la date de l'achat. Veuillez bien conserver le ticket de caisse d'origine. Ce document servira de preuve d'achat.

Si dans un délai de trois ans suivant la date d'achat de ce produit, un vice de matériel ou de fabrication venait à apparaître, le produit sera réparé ou remplacé gratuitement par nos soins, selon notre choix. Cette prestation de garantie nécessite dans un délai de trois ans la présentation de l'appareil défectueux et du justificatif d'achat (ticket de caisse) ainsi que la description brève du vice et du moment de son apparition.

Si le vice est couvert par notre garantie, vous recevrez le produit réparé ou un nouveau produit en retour. Aucune nouvelle période de garantie ne débute avec la réparation ou l'échange du produit.

### Période de garantie et réclamation légale pour vices cachés

L'exercice de la garantie ne prolonge pas la période de garantie. Cette disposition s'applique également aux pièces remplacées ou réparées. Les dommages et vices éventuellement déjà présents à l'achat doivent être signalés immédiatement après le déballage. Toute réparation survenant après la période sous garantie fera l'objet d'une facturation.

### Étendue de la garantie

L'appareil a été fabriqué avec soin conformément à des directives de qualité strictes et consciencieusement contrôlé avant sa livraison.

La prestation de garantie est valable pour des vices de matériel et de fabrication. Cette garantie ne s'étend pas aux pièces du produit qui sont exposées à une usure normale et peuvent de ce fait être considérées comme pièces d'usure, ni aux détériorations de pièces fragiles, par ex. connecteur, accu, moules ou pièces en verre.

Cette garantie devient caduque si le produit est détérioré, utilisé ou entretenu de manière non conforme. Toutes les instructions listées dans le manuel d'utilisation doivent être exactement respectées pour une utilisation conforme du produit. Des buts d'utilisation et actions qui sont déconseillés dans le manuel d'utilisation, ou dont vous êtes avertis doivent également être évités.

Le produit est uniquement destiné à un usage privé et ne convient pas à un usage professionnel. La garantie est annulée en cas d'entretien incorrect et inapproprié, d'usage de la force et en cas d'intervention non réalisée par notre centre de service après-vente agréé.

### Article L211-16 du Code de la consommation

Lorsque l'acheteur demande au vendeur, pendant le cours de la garantie commerciale qui lui a été consentie lors de l'acquisition ou de la réparation d'un bien meuble, une remise en état couverte par la garantie, toute période d'immobilisation d'au moins sept jours vient s'ajouter à la durée de la garantie qui restait à courir. Cette période court à compter de la demande d'intervention de l'acheteur ou de la mise à disposition pour réparation du bien en cause, si cette mise à disposition est postérieure à la demande d'intervention.

Indépendamment de la garantie commerciale souscrite, le vendeur reste tenu des défauts de conformité du bien et des vices rédhibitoires dans les conditions prévues aux articles L211-4 à L211-13 du Code de la consommation et aux articles 1641 à 1648 et 2232 du Code Civil.

## Article L211-5 du Code de la consommation

Pour être conforme au contrat, le bien doit :

- 1° Être propre à l'usage habituellement attendu d'un bien semblable et, le cas échéant :
  - correspondre à la description donnée par le vendeur et posséder les qualités que celui-ci a présentées à l'acheteur sous forme d'échantillon ou de modèle ;
  - présenter les qualités qu'un acheteur peut légitimement attendre eu égard aux déclarations publiques faites par le vendeur, par le producteur ou par son représentant, notamment dans la publicité ou l'étiquetage ;
- 2° Ou présenter les caractéristiques définies d'un commun accord par les parties ou être propre à tout usage spécial recherché par l'acheteur, porté à la connaissance du vendeur et que ce dernier a accepté.

## Article L211-12 du Code de la consommation

L'action résultant du défaut de conformité se prescrit par deux ans à compter de la délivrance du bien.

## Article 1641 du Code civil

Le vendeur est tenu de la garantie à raison des défauts cachés de la chose vendue qui la rendent impropre à l'usage auquel on la destine, ou qui diminuent tellement cet usage que l'acheteur ne l'aurait pas acquise, ou n'en aurait donné qu'un moindre prix, s'il les avait connus.

## Article 1648 1er alinéa du Code civil

L'action résultant des vices rédhibitoires doit être intentée par l'acquéreur dans un délai de deux ans à compter de la découverte du vice.

Les pièces détachées indispensables à l'utilisation du produit sont disponibles pendant la durée de la garantie du produit.

## Procédure en cas de garantie

Afin de garantir un traitement rapide de votre demande, veuillez suivre les indications suivantes :

- Veuillez avoir à portée de main pour toutes questions le ticket de caisse et la référence article (par ex. IAN 12345) en tant que justificatif de votre achat.
- Vous trouverez la référence sur la plaque signalétique, une gravure, sur la page de garde de votre manuel d'utilisation (en bas à gauche) ou sous forme d'autocollant au dos ou sur le dessous.
- Si des erreurs de fonctionnement ou d'autres vices venaient à apparaître, veuillez d'abord contacter le département service clientèle cité ci-dessous par **téléphone** ou **par e-mail**.
- Vous pouvez ensuite retourner un produit enregistré comme étant défectueux en joignant le ticket de caisse et en indiquant en quoi consiste le vice et quand il est survenu, sans devoir l'affranchir à l'adresse de service après-vente communiquée.



Sur [www.lidl-service.com](http://www.lidl-service.com), vous pouvez télécharger ce manuel ainsi que beaucoup d'autres, des vidéos produit et logiciels.

## Service après-vente

### AVERTISSEMENT !

- ▶ Faites réparer vos appareils par le service après-vente ou un électricien et uniquement avec des pièces de rechange d'origine. Cela assure le maintien de la sécurité de l'appareil.
- ▶ Confiez toujours le remplacement de la fiche ou du cordon d'alimentation au fabricant de l'appareil ou à son service après-vente. Cela assure le maintien de la sécurité de l'appareil.

#### **FR** Service France

Tel.: 0800 919270

E-Mail: kompernass@lidl.fr

#### **BE** Service Belgique

Tel.: 070 270 171 (0,15 EUR/Min.)

E-Mail: kompernass@lidl.be

IAN 290752

## Importateur

Veuillez tenir compte du fait que l'adresse suivante n'est pas une adresse de service après-vente. Veuillez d'abord contacter le service mentionné.

KOMPERNASS HANDELS GMBH

BURGSTRASSE 21

DE-44867 BOCHUM

ALLEMAGNE

www.kompernass.com

## Mise au rebut



L'emballage est constitué de matériaux écologiques que vous pouvez recycler par le biais des postes de recyclage locaux.



**Ne jetez pas les outils électriques dans les ordures ménagères !**

Conformément à la directive européenne 2012/19/EU, les outils électriques usagés doivent faire l'objet d'un tri et d'un recyclage respectueux de l'environnement.



Le produit recyclable doit être trié ou rapporté dans un point de collecte pour être recyclé.

## **Traduction de la déclaration de conformité originale**

Nous soussignés, KOMPERNASS HANDELS GMBH,  
responsable du document : M. Semi Uguzlu,  
BURGSTR. 21, DE - 44867 BOCHUM,  
ALLEMAGNE, déclarons par la présente que ce  
produit est en conformité avec les normes, docu-  
ments normatifs et directives CE suivants :

### **Directive Machines (2006 / 42 / CE)**

### **Compatibilité électromagnétique (2014 / 30 / EU)**

### **Directive RoHS (2011 / 65 / EU)\***

\*La seule responsabilité pour l'établissement de cette  
déclaration de conformité incombe au fabricant.

L'objet de la déclaration décrit ci-dessus répond aux  
prescriptions de la directive 2011/65/EU du Par-  
lement européen et du Conseil en date du 8 juin  
2011 visant à la restriction de l'utilisation de cer-  
taines substances dangereuses dans les appareils  
électriques et électroniques.

### **Normes harmonisées appliquées :**

EN 60745-1:2009+A11

EN 60745-2-4:2009+A11

EN 55014-1:2006+A1+A2

EN 55014-2:2015

EN 61000-3-2:2014

EN 61000-3-3:2013

### **Type / désignation de l'appareil :**

Outil multifonction PMFW 310 D2

**Année de fabrication : 08-2017**

**Numéro de série : IAN 290752**

Bochum, le 28/08/2017



Semi Uguzlu

- Responsable qualité -

Sous réserve de modifications techniques à des fins  
de perfectionnement.

# Inhaltsverzeichnis

<b>Einleitung</b> .....	<b>14</b>
Bestimmungsgemäßer Gebrauch .....	14
Ausstattung .....	14
Lieferumfang .....	14
Technische Daten .....	14
<b>Allgemeine Sicherheitshinweise für Elektrowerkzeuge</b> .....	<b>15</b>
1. Arbeitsplatz-Sicherheit .....	15
2. Elektrische Sicherheit .....	15
3. Sicherheit von Personen .....	16
4. Verwendung und Behandlung des Elektrowerkzeugs .....	16
5. Service .....	17
Gerätespezifische Sicherheitshinweise für Schleifer .....	17
Arbeitshinweise .....	17
<b>Montage</b> .....	<b>18</b>
Staub- / Späneabsaugung .....	18
Staubabsaugung anschließen .....	18
Einsatzwerkzeug auswählen .....	18
Einsatzwerkzeug wechseln .....	19
Schleifblatt auf die Schleifplatte aufsetzen .....	20
<b>Inbetriebnahme</b> .....	<b>20</b>
Ein-/ Ausschalten .....	20
Schwingzahl vorwählen .....	20
<b>Wartung und Reinigung</b> .....	<b>20</b>
<b>Garantie der Kompernaß Handels GmbH</b> .....	<b>21</b>
<b>Service</b> .....	<b>22</b>
<b>Importeur</b> .....	<b>22</b>
<b>Entsorgung</b> .....	<b>22</b>
<b>Original-Konformitätserklärung</b> .....	<b>23</b>



## MULTIFUNKTIONSWERKZEUG PMFW 310 D2

### Einleitung

Wir beglückwünschen Sie zum Kauf Ihres neuen Gerätes. Sie haben sich damit für ein hochwertiges Produkt entschieden. Die Bedienungsanleitung ist Teil dieses Produkts. Sie enthält wichtige Hinweise für Sicherheit, Gebrauch und Entsorgung. Machen Sie sich vor der Benutzung des Produkts mit allen Bedien- und Sicherheitshinweisen vertraut. Benutzen Sie das Produkt nur wie beschrieben und für die angegebenen Einsatzbereiche. Händigen Sie alle Unterlagen bei Weitergabe des Produkts an Dritte mit aus.

### Bestimmungsgemäßer Gebrauch

Das Gerät ist zum Sägen und Trennen und Schleifen bestimmt. Vorzugsweise können folgende Materialien bearbeitet werden: Holz, Kunststoff, Trockenbauelemente, Leicht- und Buntmetalle, Befestigungselemente (z.B. Nägel, Schrauben) und Wandfliesen. Es ist besonders zum randnahen und bündigen Arbeiten geeignet. Jede andere Verwendung oder Veränderung des Geräts gilt als nicht bestimmungsgemäß und birgt erhebliche Unfallgefahren. Für aus bestimmungswidriger Verwendung entstandene Schäden übernehmen wir keine Haftung. Das Gerät ist nicht für den gewerblichen Einsatz bestimmt.

### Ausstattung

- ➊ Hebel für Werkzeugetriegelung
- ➋ EIN- / AUS-Schalter
- ➌ Stellrad Schwingzahlvorwahl
- ➍ Netzkabel
- ➎ Staubabsaugung (3 tlg.)
- ➏ Gehäusebefestigung
- ➐ Absaugkanal
- ➑ Lüftungsschlitze
- ➒ Spannschraube
- ➓ Ringanschluss
- ➔ Schaber 52 mm
- ➕ Segmentsägeblatt 85 mm
- ➖ HCS-Tauchsägeblatt 32 mm
- ➗ HCS/HSS-Tauchsägeblatt 20 mm

- ➘ Schleifplatte
- ➙ Schleifblätter

### Lieferumfang

- 1 Multifunktionswerkzeug PMFW 310 D2
- 1 Tauchsägeblatt (20 mm) Z20 C3
- 1 Tauchsägeblatt (32 mm) Z32 C3
- 1 Schleifplatte
- 1 Segmentsägeblatt Z85 C3
- 1 Schabmesser Z52 B2
- 18 Schleifblätter
- 1 Staubabsaugung (3 tlg.)
- 1 Tragekoffer
- 1 Bedienungsanleitung

### Technische Daten

Bemessungsaufnahme: 310 W

Bemessungsspannung: 230 V~, 50 Hz  
(Wechselstrom)

Bemessungs-  
Leerlaufdrehzahl:  $n_0$  15000 - 21000 min<sup>-1</sup>

Schutzklasse: II/□ (Doppelisolierung)

### Geräuschemissionswert:

Messwert für Geräusch ermittelt entsprechend EN 60745. Der A-bewertete Geräuschpegel des Elektrowerkzeugs beträgt typischerweise:

### Geräuschemissionen:

Schalldruckpegel  $L_{pA}$ : 81 dB (A)

Unsicherheit  $K_{pA}$ : 3 dB

Schalleistungspegel  $L_{WA}$ : 92 dB (A)

Unsicherheit  $K_{WA}$ : 3 dB

### Gehörschutz tragen!

### Schwingungsgesamtwert:

Schwingungsgesamtwerte (Vektorsumme dreier Richtungen) ermittelt entsprechend EN 60745:

Schwingungsemissionswert  $a_h = 9,0 \text{ m/s}^2$

Unsicherheit  $K = 1,5 \text{ m/s}^2$

**HINWEIS**

- ▶ Der in diesen Anweisungen angegebene Schwingungspegel ist entsprechend einem genormten Messverfahren gemessen worden und kann für den Gerätevergleich verwendet werden. Der angegebene Schwingungsemissionswert kann auch zu einer einleitenden Einschätzung der Aussetzung verwendet werden

**⚠️ WARNUNG!**

- ▶ Der Schwingungspegel wird sich entsprechend dem Einsatz des Elektrowerkzeugs verändern und kann in manchen Fällen über dem in diesen Anweisungen angegebenen Wert liegen. Die Schwingungsbelastung könnte unterschätzt werden, wenn das Elektrowerkzeug regelmäßig in solcher Weise verwendet wird. Versuchen Sie, die Belastung durch Vibrationen so gering wie möglich zu halten. Beispielhafte Maßnahmen zur Verringerung der Vibrationsbelastung sind das Tragen von Handschuhen beim Gebrauch des Werkzeugs und die Begrenzung der Arbeitszeit. Dabei sind alle Anteile des Betriebszyklus zu berücksichtigen (beispielweise Zeiten, in denen das Elektrowerkzeug abgeschaltet ist, und solche, in denen es zwar eingeschaltet ist, aber ohne Belastung läuft).

**Allgemeine Sicherheitshinweise für Elektrowerkzeuge**



**⚠️ WARNUNG!**

- ▶ Lesen Sie alle Sicherheitshinweise und Anweisungen. Versäumnisse bei der Einhaltung der Sicherheitshinweise und Anweisungen können elektrischen Schlag, Brand und/oder schwere Verletzungen verursachen.

**Bewahren Sie alle Sicherheitshinweise und Anweisungen für die Zukunft auf.**

Der in den Sicherheitshinweisen verwendete Begriff „Elektrowerkzeug“ bezieht sich auf netzbetriebene Elektrowerkzeuge (mit Netzkabel) und auf akkubetriebene Elektrowerkzeuge (ohne Netzkabel).

**1. Arbeitsplatz-Sicherheit**

- Halten Sie Ihren Arbeitsbereich sauber und gut beleuchtet. Unordnung und unbeleuchtete Arbeitsbereiche können zu Unfällen führen.
- Arbeiten Sie mit dem Elektrowerkzeug nicht in explosionsgefährdeter Umgebung, in der sich brennbare Flüssigkeiten, Gase oder Stäube befinden. Elektrowerkzeuge erzeugen Funken, die den Staub oder die Dämpfe entzünden können.
- Halten Sie Kinder und andere Personen während der Benutzung des Elektrowerkzeugs fern. Bei Ablenkung können Sie die Kontrolle über das Gerät verlieren.

**2. Elektrische Sicherheit**

- Der Anschlussstecker des Elektrowerkzeuges muss in die Steckdose passen. Der Stecker darf in keiner Weise verändert werden. Verwenden Sie keine Adapterstecker gemeinsam mit schutzgeerdeten Elektrowerkzeugen. Unveränderte Stecker und passende Steckdosen verringern das Risiko eines elektrischen Schlages.
- Vermeiden Sie Körperkontakt mit geerdeten Oberflächen, wie von Rohren, Heizungen, Herden und Kühlschränken. Es besteht ein erhöhtes Risiko durch elektrischen Schlag, wenn Ihr Körper geerdet ist.
- Halten Sie Elektrowerkzeuge von Regen oder Nässe fern. Das Eindringen von Wasser in ein Elektrogerät erhöht das Risiko eines elektrischen Schlages.
- Zweckentfremden Sie das Kabel nicht, um das Elektrowerkzeug zu tragen, aufzuhängen oder um den Stecker aus der Steckdose zu ziehen. Halten Sie das Kabel fern von Hitze, Öl, scharfen Kanten oder sich bewegenden Geräteteilen. Beschädigte oder verwickelte Kabel erhöhen das Risiko eines elektrischen Schlages.
- Wenn Sie mit einem Elektrowerkzeug im Freien arbeiten, verwenden Sie nur Verlängerungskabel, die auch für den Außenbereich zugelassen sind. Die Anwendung eines für den Außenbereich geeigneten Verlängerungskabels verringert das Risiko eines elektrischen Schlages.

- f) Wenn der Betrieb des Elektrowerkzeuges in feuchter Umgebung nicht vermeidbar ist, verwenden Sie einen Fehlerstromschutzschalter. Der Einsatz eines Fehlerstromschutzschalters vermindert das Risiko eines elektrischen Schlages.

### **3. Sicherheit von Personen**

- a) Seien Sie stets aufmerksam, achten Sie darauf, was Sie tun und gehen Sie mit Vernunft an die Arbeit mit einem Elektrowerkzeug. Benutzen Sie kein Elektrowerkzeug, wenn Sie müde sind oder unter dem Einfluss von Drogen, Alkohol oder Medikamenten stehen. Ein Moment der Unachtsamkeit beim Gebrauch des Elektrowerkzeuges kann zu ernsthaften Verletzungen führen.
- b) Tragen Sie persönliche Schutzausrüstung und immer eine Schutzbrille. Das Tragen persönlicher Schutzausrüstung wie Staubmaske, rutschfeste Sicherheitsschuhe, Schutzhelm oder Gehörschutz, je nach Art und Einsatz des Elektrowerkzeuges, verringert das Risiko von Verletzungen.
- c) Vermeiden Sie eine unbeabsichtigte Inbetriebnahme. Vergewissern Sie sich, dass das Elektrowerkzeug ausgeschaltet ist, bevor Sie es an die Stromversorgung und / oder den Akku anschließen, es aufnehmen oder tragen. Wenn Sie beim Tragen des Elektrowerkzeuges den Finger am Schalter haben oder das Gerät bereits eingeschaltet an die Stromversorgung anschließen, kann dies zu Unfällen führen.
- d) Entfernen Sie Einstellwerkzeuge oder Schraubenschlüssel, bevor Sie das Elektrowerkzeug einschalten. Ein Werkzeug oder Schlüssel, der sich in einem drehenden Geräteteil befindet, kann zu Verletzungen führen.
- e) Vermeiden Sie eine abnormale Körperhaltung. Sorgen Sie für einen sicheren Stand und halten Sie jederzeit das Gleichgewicht. Dadurch können Sie das Elektrowerkzeug in unerwarteten Situationen besser kontrollieren.
- f) Tragen Sie geeignete Kleidung. Tragen Sie keine weite Kleidung oder Schmuck. Halten Sie Haare, Kleidung und Handschuhe fern von sich bewegenden Teilen. Lockere Kleidung, Schmuck oder lange Haare können von sich bewegenden Teilen erfasst werden.

- g) Wenn Staubabsaug- und -auffangeinrichtungen montiert werden können, vergewissern Sie sich, dass diese angeschlossen sind und richtig verwendet werden. Die Verwendung einer Staubabsaugung kann Gefährdungen durch Staub verringern.

### **4. Verwendung und Behandlung des Elektrowerkzeugs**

- a) Überlasten Sie das Gerät nicht. Verwenden Sie für Ihre Arbeit das dafür bestimmte Elektrowerkzeug. Mit dem passenden Elektrowerkzeug arbeiten Sie besser und sicherer im angegebenen Leistungsbereich.
- b) Benutzen Sie kein Elektrowerkzeug, dessen Schalter defekt ist. Ein Elektrowerkzeug, das sich nicht mehr ein- oder ausschalten lässt, ist gefährlich und muss repariert werden.
- c) Ziehen Sie den Stecker aus der Steckdose und / oder entfernen Sie den Akku, bevor Sie Geräteeinstellungen vornehmen, Zubehörteile wechseln oder das Gerät weglegen. Diese Vorsichtsmaßnahme verhindert den unbeabsichtigten Start des Elektrowerkzeuges.
- d) Bewahren Sie unbenutzte Elektrowerkzeuge außerhalb der Reichweite von Kindern auf. Lassen Sie Personen das Gerät nicht benutzen, die mit diesem nicht vertraut sind oder diese Anweisungen nicht gelesen haben. Elektrowerkzeuge sind gefährlich, wenn sie von unerfahrenen Personen benutzt werden.
- e) Pflegen Sie Elektrowerkzeuge mit Sorgfalt. Kontrollieren Sie, ob bewegliche Teile einwandfrei funktionieren und nicht klemmen, ob Teile gebrochen oder so beschädigt sind, dass die Funktion des Elektrowerkzeuges beeinträchtigt ist. Lassen Sie beschädigte Teile vor dem Einsatz des Gerätes reparieren. Viele Unfälle haben ihre Ursache in schlecht gewarteten Elektrowerkzeugen.
- f) Halten Sie Schneidwerkzeuge scharf und sauber. Sorgfältig gepflegte Schneidwerkzeuge mit scharfen Schneidkanten verkleben sich weniger und sind leichter zu führen.

- g) Verwenden Sie Elektrowerkzeug, Zubehör, Einsatzwerkzeuge usw. entsprechend diesen Anweisungen. Berücksichtigen Sie dabei die Arbeitsbedingungen und die auszuführende Tätigkeit. Der Gebrauch von Elektrowerkzeugen für andere als die vorgesehenen Anwendungen kann zu gefährlichen Situationen führen.

## 5. Service

- a) Lassen Sie Ihr Elektrowerkzeug nur von qualifiziertem Fachpersonal und nur mit Original-Ersatzteilen reparieren. Damit wird sichergestellt, dass die Sicherheit des Elektrowerkzeugs erhalten bleibt.

## Gerätespezifische Sicherheitshinweise für Schleifer

### ⚠️ WARNUNG!

- Stäube von Materialien wie bleihaltigem Anstrich, einigen Holzarten und Metall können gesundheitsschädlich sein.
- Die Berührung oder das Einatmen dieser Stäube kann eine Gefährdung für die Bedienperson oder in der Nähe befindliche Personen darstellen.
- Tragen Sie Schutzbrille und Staubschutzmaske!

### Restrisiken:

Auch wenn Sie dieses Elektrowerkzeug vorschriftsmäßig bedienen, bleiben immer Restrisiken bestehen. Folgende Gefahren können im Zusammenhang mit der Bauweise und Ausführung dieses Elektrowerkzeugs auftreten:

- a) Lungenschäden, falls kein geeigneter Atemschutz getragen wird.
- b) Gehörschäden, falls kein geeigneter Gehörschutz getragen wird.
- c) Gesundheitsschäden, die aus den Schwingungsemissionen resultieren, falls das Gerät über einen längeren Zeitraum verwendet wird oder nicht ordnungsgemäß geführt und gewartet wird.

### ⚠️ WARNUNG!

- Dieses Elektrowerkzeug erzeugt während des Betriebs ein elektromagnetisches Feld. Dieses Feld kann unter bestimmten Umständen aktive oder passive medizinische Implantate beeinträchtigen. Um die Gefahr von ernsthaften oder tödlichen Verletzungen zu verringern, empfehlen wir Personen mit medizinischen Implantaten ihren Arzt und den Hersteller des medizinischen Implantats zu konsultieren, bevor die Maschine bedient wird.

## Arbeitshinweise

### Arbeitsprinzip:

Durch den oszillierenden Antrieb schwingt das Einsatzwerkzeug bis zu 21000 mal pro Minute hin und her. Das ermöglicht präzises Arbeiten auf engstem Raum.

### Sägen / Trennen:

- Verwenden Sie nur unbeschädigte, einwandfreie Sägeblätter. Verbogene, unscharfe oder anderweitig beschädigte Sägeblätter können brechen.
- Beachten Sie beim Sägen von Leichtbaustoffen die gesetzlichen Bestimmungen und Empfehlungen der Materialhersteller.
- Es dürfen nur weiche Werkstoffe wie Holz, Gipskarton o.Ä. im Tauchsägeverfahren bearbeitet werden!

### Schleifen:

- Achten Sie auf gleichmäßigen Anpressdruck, um die Lebensdauer der Schleifblätter zu erhöhen.

## Montage

### Staub- / Späneabsaugung

Asbesthaltiges Material darf nicht bearbeitet werden. Asbest gilt als krebserregend.

#### **⚠️ WARNUNG! BRANDGEFAHR!**

- Beim Arbeiten mit Elektrogeräten, die durch eine Staubabsaugvorrichtung mit dem Staubsauger verbunden werden können, besteht Brandgefahr! Unter ungünstigen Bedingungen, wie z. B. beim Schleifen von Metallresten in Holz, kann sich Holzstaub im Staubbeutel selbst entzünden. Dies kann insbesondere dann geschehen, wenn der Holzstaub mit Lackresten oder anderen chemischen Stoffen vermischt ist und das Schleifgut nach langem Arbeiten heiß ist. Vermeiden Sie deshalb unbedingt eine Überhitzung des Schleifguts und des Gerätes. Entleeren Sie vor Arbeitspausen stets den Staubbeutel des Staubsaugers.

#### Tragen Sie eine Staubschutzmaske!

- Benutzen Sie immer eine Staubabsaugung.
- Sorgen Sie für gute Belüftung des Arbeitsplatzes.
- Beachten Sie in Ihrem Land gültige Vorschriften für die zu bearbeitenden Materialien.

### Staubabsaugung anschließen

- ◆ Schieben Sie die Bauteile Absaugkanal **7** und Ringanschluss **10** zusammen. Setzen Sie die Staubabsaugung **5** auf das Gerät. Befestigen Sie diese, indem Sie die Gehäusebefestigung **6** in die Kerbe einhaken.
- ◆ Schieben Sie den Schlauch einer zulässigen Staubsaugvorrichtung (z. B. eines Werkstattstaubsaugers) auf den Adapter zur Fremdaugung.

## Einsatzwerkzeug auswählen

### HINWEIS

- ▶ Die Werkzeugaufnahme mit einfachem Werkzeugwechsel ist passend für gängiges Zubehör.

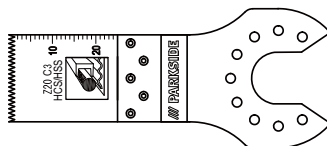

Tauchsägeblatt (20 mm) Z20 C3 **14**

#### Werkstoffe:

Bleche und Rohre bis ca. 3 mm aus Aluminium, Kupfer

#### Anwendung:

Trennen und Ablängen von Rohren und Blechen.

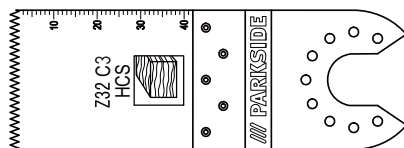

Tauchsägeblatt (32 mm) Z32 C3 **13**

#### Werkstoffe:

Holz, Kunststoff, Gips und andere weiche Materialien

#### Anwendung:

- Trenn- und Tauchsägeschnitte
- randnahe Sägen, auch in schwer zugänglichen Bereichen

Beispiel: Sägen von Aussparungen an Leichtbauwänden.

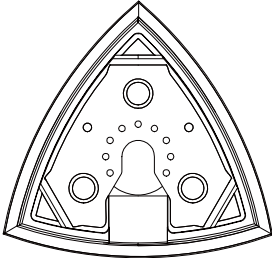

Schleifplatte **15**

**Werkstoffe:**

Holz, Metall (Schleifblätter im Lieferumfang enthalten), Farbe\*, Gestein\*  
 \*abhängig vom Schleifblatt

**Anwendung:**

Schleifen an Rändern und schwer zugänglichen Bereichen.

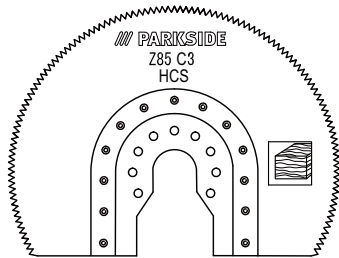

Segmentsägeblatt Z85 C3 **12**

**Werkstoff:**

Holz

**Anwendung:**

- Trenn- und Tauchsägeschnitte
- randnahe Sägen, auch in schwer zugänglichen Bereichen

Beispiel: Bearbeiten von Parkett u.a. Bodenbelägen, auch mit Tauchschnitten.

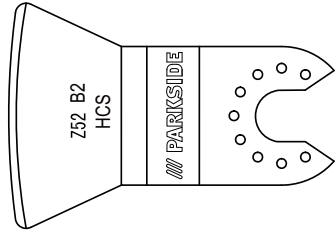

Schabmesser Z52 B2 **11**

**Werkstoffe:**

Mörtel- / Betonreste, Fliesen- / Teppichkleber, Farb- / Silikonreste

**Anwendung:**

- Entfernen von Werkstoffresten, beispielsweise Fliesenkleber beim Austausch beschädigter Fliesen.

**Einsatzwerkzeug wechseln**

**HINWEIS**

- ▶ Wenn Sie die Staubabsaugung benutzen möchten, müssen Sie diese vor Montage des Einsatzwerkzeuges anschließen (s. Kapitel „Staubabsaugung anschließen“).

**! WARNUNG! VERLETZUNGSGEFAHR!**

- Ziehen Sie vor allen Arbeiten am Elektrowerkzeug den Netzstecker aus der Steckdose.
- Prüfen Sie das Einsatzwerkzeug auf festen Sitz. Falsch oder nicht sicher befestigte Einsatzwerkzeuge können sich während des Betriebs lösen und Sie verletzen.
- Entnehmen Sie gegebenenfalls ein bereits montiertes Einsatzwerkzeug. Klappen Sie hierzu den Hebel für Werkzeugentriegelung **1** nach oben.
- Setzen Sie das Einsatzwerkzeug (z.B. das Tauchsägeblatt **13**) auf die Werkzeugaufnahme.

**HINWEIS**

- ▶ Sie können die Einsatzwerkzeuge in beliebigen Rasterpositionen auf die Werkzeugaufnahme aufsetzen.

- Befestigen Sie das Einsatzwerkzeug wieder, indem Sie den Hebel für Werkzeugentriegelung ① wieder nach unten drücken.

## Schleifblatt auf die Schleifplatte aufsetzen

### Anbringen:

- ◆ Sie können das Schleifblatt 16 mittels Klettverschluss an der Schleifplatte 15 anbringen.

### HINWEIS

- ▶ Entfernen Sie vor dem Befestigen eines neuen Schleifblattes 16 Staub und Schmutz von der Schleifplatte 15.
- ▶ Achten Sie, dass die Löcher zur Staubabsaugung von Schleifblatt und Schleifplatte übereinander liegen.

### Abziehen:

- ◆ Ziehen Sie das Schleifblatt einfach von der Schleifplatte 15 ab.

## Inbetriebnahme Ein- / Ausschalten

### Einschalten:

- ◆ Schieben Sie den EIN- / AUS-Schalter ② nach vorn, um das Gerät einzuschalten.

### Ausschalten:

- ◆ Schieben Sie den EIN- / AUS-Schalter ② nach hinten, um das Gerät auszuschalten.

## Schwingzahl vorwählen

- ◆ Wählen Sie mit dem Stellrad Schwingzahlwahl ③ die benötigte Schwingzahl vor.  
Stufe 1: niedrige Schwingzahl  
Stufe 6: hohe Schwingzahl

### HINWEIS

- ▶ Die erforderliche Schwingzahl ist vom Werkstoff und den Arbeitsbedingungen abhängig und kann durch praktischen Versuch ermittelt werden.

## Wartung und Reinigung



**WARNUNG! VERLETZUNGSGEFAHR!**  
Ziehen Sie vor allen Arbeiten am Elektrowerkzeug den Netzstecker aus der Steckdose.

- Verwenden Sie keine scharfen Gegenstände zur Reinigung des Gerätes. Es dürfen keine Flüssigkeiten in das Innere des Gerätes gelangen. Andernfalls könnte das Gerät beschädigt werden.
- Reinigen Sie das Gerät regelmäßig, am besten immer direkt nach Abschluss der Arbeit.
- Reinigen Sie das Gehäuse mit einem trockenen Tuch – verwenden Sie auf keinen Fall Benzin, Lösungsmittel oder Reiniger, die Kunststoff angreifen.
- Zur gründlichen Reinigung des Gerätes wird ein Staubsauger benötigt.
- Lüftungsöffnungen müssen immer frei sein.
- Entfernen Sie anhaftenden Schleifstaub mit einem Pinsel.

### HINWEIS

- ▶ Nicht aufgeführte Ersatzteile (wie z. B. Kohlebürsten, Schalter und Ersatz-Akku) können Sie über unsere Service - Hotline bestellen.

## Garantie der Kompernaß Handels GmbH

Sehr geehrte Kundin, sehr geehrter Kunde,

Sie erhalten auf dieses Gerät 3 Jahre Garantie ab Kaufdatum. Im Falle von Mängeln dieses Produkts stehen Ihnen gegen den Verkäufer des Produkts gesetzliche Rechte zu. Diese gesetzlichen Rechte werden durch unsere im Folgenden dargestellte Garantie nicht eingeschränkt.

### Garantiebedingungen

Die Garantiefrist beginnt mit dem Kaufdatum. Bitte bewahren Sie den Original-Kassenbon gut auf. Diese Unterlage wird als Nachweis für den Kauf benötigt.

Tritt innerhalb von drei Jahren ab dem Kaufdatum dieses Produkts ein Material- oder Fabrikationsfehler auf, wird das Produkt von uns – nach unserer Wahl – für Sie kostenlos repariert oder ersetzt. Diese Garantieleistung setzt voraus, dass innerhalb der Drei-Jahres-Frist das defekte Gerät und der Kaufbeleg (Kassenbon) vorgelegt und schriftlich kurz beschrieben wird, worin der Mangel besteht und wann er aufgetreten ist.

Wenn der Defekt von unserer Garantie gedeckt ist, erhalten Sie das reparierte oder ein neues Produkt zurück. Mit Reparatur oder Austausch des Produkts beginnt kein neuer Garantiezeitraum.

### Garantiezeit und gesetzliche Mängelansprüche

Die Garantiezeit wird durch die Gewährleistung nicht verlängert. Dies gilt auch für ersetzte und reparierte Teile. Eventuell schon beim Kauf vorhandene Schäden und Mängel müssen sofort nach dem Auspacken gemeldet werden. Nach Ablauf der Garantiezeit anfallende Reparaturen sind kostenpflichtig.

### Garantieumfang

Das Gerät wurde nach strengen Qualitätsrichtlinien sorgfältig produziert und vor Auslieferung gewissenhaft geprüft.

Die Garantieleistung gilt für Material- oder Fabrikationsfehler. Diese Garantie erstreckt sich nicht auf Produktteile, die normaler Abnutzung ausgesetzt sind und daher als Verschleißteile angesehen werden können oder für Beschädigungen an zerbrechlichen Teilen, z. B. Schalter, Akkus, Backformen oder Teile die aus Glas gefertigt sind.

Diese Garantie verfällt, wenn das Produkt beschädigt, nicht sachgemäß benutzt oder gewartet wurde. Für eine sachgemäße Benutzung des Produkts sind alle in der Bedienungsanleitung aufgeführten Anweisungen genau einzuhalten. Verwendungszwecke und Handlungen, von denen in der Bedienungsanleitung abgeraten oder vor denen gewarnt wird, sind unbedingt zu vermeiden.

Das Produkt ist nur für den privaten und nicht für den gewerblichen Gebrauch bestimmt. Bei missbräuchlicher und unsachgemäßer Behandlung, Gewaltanwendung und bei Eingriffen, die nicht von unserer autorisierten Service-Niederlassung vorgenommen wurden, erlischt die Garantie.

### Abwicklung im Garantiefall

Um eine schnelle Bearbeitung ihres Anliegens zu gewährleisten, folgen Sie bitte den folgenden Hinweisen:

- Bitte halten Sie für alle Anfragen den Kassenbon und die Artikelnummer (z. B. IAN 12345) als Nachweis für den Kauf bereit.
- Die Artikelnummer entnehmen Sie bitte dem Typenschild, einer Gravur, auf dem Titelblatt ihrer Anleitung (unten links) oder als Aufkleber auf der Rück- oder Unterseite.
- Sollten Funktionsfehler oder sonstige Mängel auftreten, kontaktieren Sie zunächst die nachfolgend benannte Serviceabteilung **telefonisch** oder per **E-Mail**.
- Ein als defekt erfasstes Produkt können Sie dann unter Beifügung des Kaufbelegs (Kassenbon) und der Angabe, worin der Mangel besteht und wann er aufgetreten ist, für Sie portofrei an die Ihnen mitgeteilte Service-Anschrift übersenden.



**HINWEIS**

- ▶ Bei Parkside und Florabest Werkzeugen senden Sie bitte ausschließlich den defekten Artikel ohne Zubehör (z. B. Akku, Aufbewahrungskoffer, Montagewerkzeuge, etc) ein.



Auf [www.lidl-service.com](http://www.lidl-service.com) können Sie diese und viele weitere Handbücher, Produktvideos und Software herunterladen.

**Service****⚠ WARNUNG!**

- ▶ Lassen Sie Ihre Geräte von der Servicestelle oder einer Elektrofachkraft und nur mit Original-Ersatzteilen reparieren. Damit wird sichergestellt, dass die Sicherheit des Gerätes erhalten bleibt.
- ▶ Lassen Sie den Austausch des Steckers oder der Netzleitung immer vom Hersteller des Gerätes oder seinem Kundendienst ausführen. Damit wird sichergestellt, dass die Sicherheit des Gerätes erhalten bleibt.

**DE Service Deutschland**

Tel.: 0800 5435 111 (Kostenfrei aus dem dt. Festnetz/Mobilfunknetz)  
E-Mail: [kompernass@lidl.de](mailto:kompernass@lidl.de)

**AT Service Österreich**

Tel.: 0820 201 222 (0,15 EUR/Min.)  
E-Mail: [kompernass@lidl.at](mailto:kompernass@lidl.at)

**CH Service Schweiz**

Tel.: 0842 665566 (0,08 CHF/Min., Mobilfunk max. 0,40 CHF/Min.)  
E-Mail: [kompernass@lidl.ch](mailto:kompernass@lidl.ch)

IAN 290752

**Importeur**

Bitte beachten Sie, dass die folgende Anschrift keine Serviceanschrift ist. Kontaktieren Sie zunächst die benannte Servicestelle.

KOMPERNASS HANDELS GMBH

BURGSTRASSE 21

DE - 44867 BOCHUM

GERMANY

[www.kompernass.com](http://www.kompernass.com)

**Entsorgung**

Die Verpackung besteht aus umweltfreundlichen Materialien, die Sie über die örtlichen Recyclingstellen entsorgen können.



**Werfen Sie Elektrowerkzeuge nicht in den Hausmüll!**

Gemäß Europäischer Richtlinie 2012/19/EU müssen verbrauchte Elektrowerkzeuge getrennt gesammelt und einer umweltgerechten Wiederverwertung zugeführt werden.

## Original- Konformitätserklärung

Wir, KOMPERNASS HANDELS GMBH, Dokumentenverantwortlicher: Herr Semi Uguzlu, BURGSTR. 21, DE - 44867 BOCHUM, DEUTSCHLAND, erklären hiermit, dass dieses Produkt mit den folgenden Normen, normativen Dokumenten und EG-Richtlinien übereinstimmt:

**Maschinenrichtlinie  
(2006 / 42 / EG**

**Elektromagnetische Verträglichkeit  
(2014 / 30 / EU)**

**RoHS Richtlinie  
(2011 / 65 / EU)\***

\* Die alleinige Verantwortung für die Ausstellung dieser Konformitätserklärung trägt der Hersteller. Der oben beschriebene Gegenstand der Erklärung erfüllt die Vorschriften der Richtlinie 2011/65/EU des Europäischen Parlaments und des Rates vom 8. Juni 2011 zur Beschränkung der Verwendung bestimmter gefährlicher Stoffe in Elektro- und Elektronikgeräten.

### **Angewandte harmonisierte Normen:**

EN 60745-1:2009+A11

EN 60745-2-4:2009+A11

EN 55014-1:2006+A1+A2

EN 55014-2:2015

EN 61000-3-2:2014

EN 61000-3-3:2013

### **Typ / Gerätebezeichnung:**

Multifunktionswerkzeug PMFW 310 D2

**Herstellungsjahr: 08-2017**

**Seriennummer: IAN 290752**

Bochum, 28.08.2017



Semi Uguzlu

- Qualitätsmanager -

Technische Änderungen im Sinne der Weiterentwicklung sind vorbehalten.





**KOMPERNASS HANDELS GMBH**

BURGSTRASSE 21

DE-44867 BOCHUM

GERMANY

[www.kompernass.com](http://www.kompernass.com)

Version des informations - Stand der Informationen  
07/2017 · Ident.-No.: PMFW310D2-072017-1

IAN 290752