



www.lidl-service.com



BELT SANDER PBS 900 C3

DK

BÅNDSLİBER

Oversættelse af den originale driftsvejledning

NL BE

BANDSCHUURMACHINE

Vertaling van de originele gebruiksaanwijzing

FR BE

PONCEUSE À BANDE

Traduction des instructions d'origine

DE AT CH

BANDSCHLEIFER

Originalbetriebsanleitung

IAN 288077



DK

Før du læser, vend siden med billeder frem og bliv bekendt med alle apparatets funktioner.

FR BE

Avant de lire le mode d'emploi, ouvrez la page contenant les illustrations et familiarisez-vous ensuite avec toutes les fonctions de l'appareil.

NL BE

Vouw vóór het lezen de pagina met de afbeeldingen open en maak u vertrouwd met alle functies van het apparaat.

DE AT CH

Klappen Sie vor dem Lesen die Seite mit den Abbildungen aus und machen Sie sich anschließend mit allen Funktionen des Gerätes vertraut.

DK	Oversættelse af den originale driftsvejledning	Side	1
FR/BE	Traduction des instructions d'origine	Page	11
NL/BE	Vertaling van de originele gebruiksaanwijzing	Pagina	23
DE/AT/CH	Originalbetriebsanleitung	Seite	33

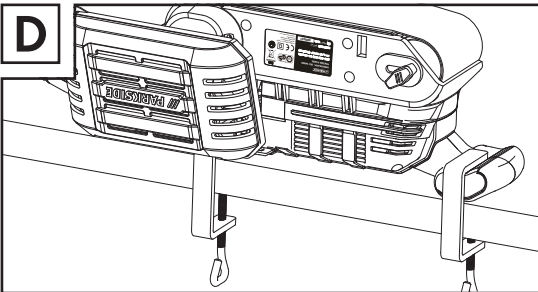
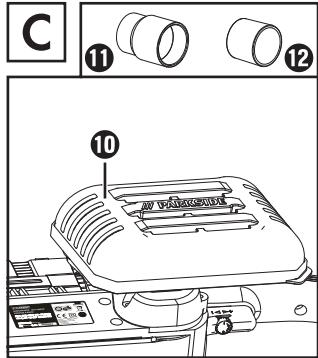
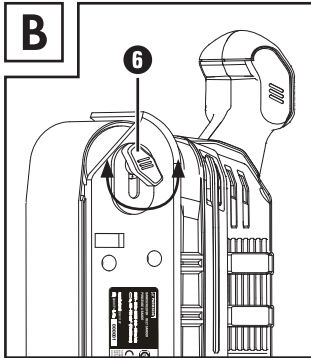
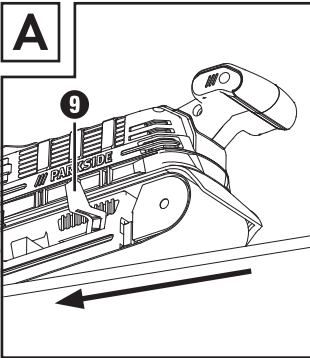
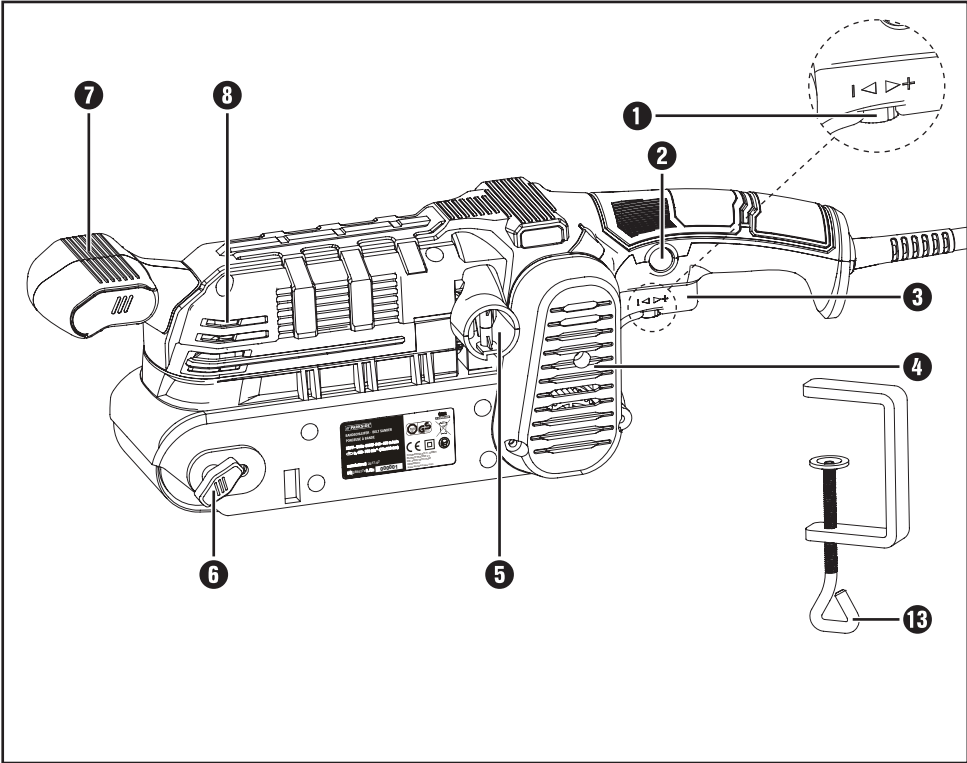

Indholdsfortegnelse

Indledning	2
Anvendelsesområde	2
Komponenter vist på billedet	2
Pakkens indhold	2
Tekniske data	2
Generelle sikkerhedsanvisninger til elværktøjer	3
1. Sikkerhed på arbejdspladsen	3
2. Elektrisk sikkerhed	3
3. Personsikkerhed	4
4. Anvendelse og behandling af elværktøjet	4
5. Service	5
Specielle sikkerhedsanvisninger for båndslibere	5
Sikkerhedsanvisninger til slibemaskiner	5
Første brug	5
Fastspænding/udskiftning af slibebånd	5
Arbejdsanvisninger	6
Støvopsugning	6
Betjening	7
Tænd/sluk	7
Valg af omdrejningstal og slibebånd (kontinuerlig drift)	7
Stationært arbejde	8
Tips og tricks	8
Vedligeholdelse og rengøring	8
Bortskaffelse	8
Garanti for Kompernass Handels GmbH	9
Service	10
Importør	10
Oversættelse af den originale overensstemmelseserklæring	10

BÅNDSLIBER PBS 900 C3

Indledning

Tillykke med købet af dit nye produkt. Du har valgt et produkt af høj kvalitet. Betjeningsvejledningen er en del af dette produkt. Den indeholder vigtige informationer om sikkerhed, anvendelse og bortskaffelse. Du bør sætte dig ind i alle produktets betjenings- og sikkerhedsanvisninger før brug. Brug kun produktet som beskrevet og kun til de angivne anvendelsesområder. Lad vejledningen følge med produktet, hvis du giver det videre til andre.

Anvendelsesområde

Båndsliberen er - afhængigt af slibepapiret - beregnet til tørslibning af træ, plast, metal og spartelmasse samt af lakerede overflader. Produktet må kun anvendes til tørslibning. Bemærk at der skal anvendes slibe-bånd med forskellige kornstørrelser til bearbejdning af de forskellige materialer, samt at omdrejningstallet ligeledes skal afpasses efter materialet. Produktet er ikke beregnet til erhvervsmæssig brug. Al anden form for anvendelse eller ændring af maskinen anses for at være uden for anvendelsesområdet og indebærer betydelige farer for uheld. Producenten påtager sig intet ansvar for skader, der opstår som følge af anvendelse uden for anvendelsesområdet.

Komponenter vist på billedet



- 1 Indstillingshjul til forvalg af omdrejningstal
- 2 Låseknop
- 3 TÆND-/SLUK-knap
- 4 Tandremsafdækning
- 5 Opsugningsstuds
- 6 Justeringskrue til båndløb
- 7 Ekstra greb
- 8 Ventilationsåbning
- 9 Spændearm
- 10 Støvboks
- 11 Opsugningsadapter
- 12 Reduktionsstykke
- 13 Skruevinger 2 x

Pakkens indhold

Kontrollér delene lige efter udpakning:

- 1 båndsliber PBS 900 C3
- 1 slibe-bånd
- 1 støvboks
- 1 opsugningsadapter og reduktionsstykke (til ekstern støvsugning)
- 2 skruevinger
- 1 betjeningsvejledning

Tekniske data

Mærkespænding:	230 V ~ 50 Hz (vekselstrøm)
Mærkeeffekt:	900 W
Båndhastighed i tomgang:	240–400 m / min.
Mærkeomdrejningstal i tomgang:	 n ₀ 450–750 min ⁻¹
Slibe-bånd:	75 x 533 mm
Beskyttelsesklasse:	II /  (dobbeltisolering)

Støjemissionsværdi:

Måleværdi for støj beregnet iht. EN 60745. Det A-vægtede støjniveau for elværktøjet er typisk som følger:

Lydtryksniveau:	$L_{pA} = 85 \text{ dB (A)}$
Usikkerhed:	$K_{pA} = 3 \text{ dB}$
Lydeffektniveau:	$L_{WA} = 96 \text{ dB (A)}$
Usikkerhed:	$K_{WA} = 3 \text{ dB}$

Bær høreværn!

Samlet vibrationsværdi:

Samlede vibrationsværdier (vektorsum i tre retninger) beregnet iht. EN 60745:

Vibrationsemissionsværdi:

$$a_h \leq 6,6 \text{ m/s}^2$$

$$\text{Usikkerhed } K = 1,5 \text{ m/s}^2$$

BEMÆRK

- ▶ Det vibrationsemissionsniveau, som er angivet i disse anvisninger, er målt med en standardmålemetode og kan anvendes til sammenligning af elværktøjer. Den angivne vibrationsemissionsværdi kan også anvendes til en indledende vurdering af faren ved vibrationsniveauet.

⚠ ADVARSEL!

- ▶ Vibrationsemissionsværdien ændrer sig afhængigt af elværktøjets anvendelse og kan i mange tilfælde ligge over den værdi, som er angivet i disse anvisninger. Vibrationsbelastningen kan undervurderes, hvis elværktøjet jævnligt anvendes på denne måde. Prøv at holde belastningen forårsaget af vibrationer så lav som muligt. Vibrationsbelastningen kan f.eks. reduceres ved brug af handsker under anvendelse af værktøjet samt ved nedsættelse af den tid, hvor værktøjet bruges. Her skal der tages hensyn til hele drifts cyklussen (f.eks. perioder, hvor elværktøjet er slukket, og perioder, hvor det er tændt, men kører uden belastning).



Generelle sikkerhedsanvisninger til elværktøjer

⚠ ADVARSEL!

- ▶ Læs alle sikkerhedsanvisninger og -instruktioner. Hvis de angivne sikkerhedsanvisninger og -instruktioner ikke overholdes, kan det medføre elektrisk stød, brand og/eller alvorlige kvæstelser.

Opbevar sikkerhedsanvisningerne og -instruktionerne til senere brug.

Begrebet "elværktøj", der anvendes i sikkerhedsanvisningerne, henviser både til elværktøj, der anvendes med ledning til lysnettet, og batteridrevet elværktøj (uden strømledning).

1. Sikkerhed på arbejdspladsen

- Hold arbejdspladsen ren og godt oplyst. Rod og dårligt oplyste arbejdspladser kan medføre uheld.
- Arbejd aldrig med elværktøj i eksplosionsfarlige omgivelser, hvor der befinder sig brændbare væsker, gasser eller støv. Elværktøj danner gnister, som kan antænde støvet eller dampene.
- Hold børn og andre personer på afstand, når elværktøjet bruges. Hvis du bliver distraheret, kan du miste kontrollen over produktet.

2. Elektrisk sikkerhed

- Elværktøjets tilslutningsstik skal passe til stikkontakten. Stikket må ikke ændres på nogen måde.
Der må ikke bruges adapterstik sammen med beskyttelsesjodet elværktøj. Uændrede stik og de rigtige stikkontakter reducerer risikoen for elektrisk stød.
- Undgå kropskontakt med jordforbundne overflader som f.eks. rør, radiatorer, komfurer og køleskabe. Der er øget risiko for elektrisk stød, hvis din krop har jordforbindelse.

- c) Hold elværktøjet væk fra regn og fugt. Hvis der trænger vand ind i elværktøjet, øges risikoen for elektrisk stød.
- d) Brug ikke ledningen til noget, den ikke er beregnet til, f.eks. til at bære eller hænge værktøjet op i eller til at trække stikket ud af stikkontakten. Hold ledningen på afstand af varme, olie, skarpe kanter eller produktets bevægelige dele. Beskadigede eller sammenfildrede ledninger øger risikoen for elektrisk stød.
- e) Hvis du anvender elværktøj udendørs, skal der bruges en forlængerledning, som er godkendt til brug udendørs. Når du anvender en forlængerledning, der er beregnet til udendørs brug, reduceres risikoen for elektrisk stød.
- f) Hvis det ikke er muligt at undgå at bruge elværktøjet i fugtige omgivelser, skal der installeres en fejlstrømsafbryder. Installation af en fejlstrømsafbryder reducerer risikoen for elektrisk stød.
- e) Undgå unormale kroppsstillinger. Sørg for at du står sikkert, og hold altid balancen. Derved kan du bedre kontrollere elværktøjet i uventede situationer.
- f) Bær velegnet påklædning. Bær ikke løstsiddende tøj eller smykker. Hold hår, tøj og handsker på afstand af dele, der bevæger sig. Løst tøj, smykker eller hår kan gribe fat i dele, der bevæger sig.
- g) Hvis der monteres opsugnings- og opsamlingsanordninger, skal disse tilsluttes og anvendes korrekt. Anvendelse af denne type anordninger nedsætter støvriskoen.

4. Anvendelse og behandling af elværktøjet

3. Personssikkerhed

- a) Vær altid opmærksom og bevidst om, hvad du laver, og arbejd fornuftigt med elværktøjet. Brug ikke elværktøjet, hvis du er ukoncentreret eller påvirket af narkotika, alkohol eller medicin. Selv et øjeblik uopmærksomhed ved brug af elværktøjet kan medføre alvorlige kvæstelser.
- b) Brug personligt beskyttelsesudstyr, og bær altid beskyttelsesbriller. Når du bruger personligt beskyttelsesudstyr som f.eks. støvmaske, skridsikre sikkerhedssko, beskytteshandsker, sikkerhedshjelm og høreværn afhængigt af elværktøjets type og anvendelse, reduceres risikoen for kvæstelser.
- c) Undgå uilsigtet igangsætning. Kontrollér at elværktøjet er slukket, før du forbinder det med elforsyningen og/eller tilslutter batteriet, tager elværktøjet op eller bærer det. Hvis du har en finger på kontakten, eller hvis elværktøjet er tændt, mens du bærer det, kan der opstå uheld.
- d) Fjern indstillingsværktøj eller skruenøgler, før du tænder elværktøjet. Hvis der sidder et værktøj eller en skruenøgle på en roterende del af elværktøjet, kan det medføre personskader.
- a) Overbelast ikke elværktøjet. Brug et elværktøj, der er egnet til arbejdet. Du arbejder bedre og mere sikkert i det angivne effektområde, hvis du bruger det rigtige elværktøj.
- b) Brug ikke elværktøj med defekt kontakt. Elværktøj, som ikke længere kan tændes og slukkes, er farligt og skal repareres.
- c) Træk stikket ud af stikkontakten, og/eller fjern batteriet, før du foretager indstillinger på værktøjet eller tilbehørsdelene eller lægger værktøjet fra dig. Disse forholdsregler forhindrer, at elværktøjet starter ved en fejl.
- d) Opbevar elværktøj uden for børns rækkevidde, når værktøjet ikke anvendes. Personer, som ikke kender produktet, eller som ikke har læst disse anvisninger, må ikke bruge produktet. Elværktøj er farligt, hvis det anvendes af uerfarne personer.
- e) Vedligehold elværktøjet omhyggeligt. Kontrollér om bevægelige dele fungerer, som de skal og ikke sætter sig fast, om dele er defekte eller så beskadigede, at elværktøjets funktion er påvirket. Få beskadigede dele repareret, inden du bruger produktet. Mange uheld skyldes dårligt vedligeholdt elværktøj.
- f) Hold skærende værktøjer skarpe og rene. Omhyggeligt vedligeholdt værktøj med skarpe skær sætter sig ikke så ofte fast og er lettere at styre.

- g) Brug elværktøj, tilbehør, udskiftelige dele osv. iht. disse anvisninger. Tag hensyn til arbejdsbetingelserne og det arbejde, der skal udføres. Anvendelse af elværktøj til andet end de tiltænkte anvendelsesområder kan føre til farlige situationer.

5. Service

- a) Lad kun en kvalificeret reparatør reparere dit elværktøj og kun med originale reservedele. Derved garanteres det, at elværktøjets sikkerhed bevares.

Specielle sikkerhedsanvisninger for båndslibere

- Hold fast i produktet på de isolerede gribeblade, eftersom slibebåndet kan ramme værktøjets ledning. Beskadigelse af en spændingsførende ledning kan også sætte produktdele af metal under spænding og medføre elektrisk stød.

Sikkerhedsanvisninger til slibemaskiner



ADVARSEL!

- Støv fra materialer som blyholdig maling, visse træsorter og metal kan være sundhedsskadelige.
- Berøring eller indånding af disse støvtyper kan udgøre en sundhedsfare for brugeren eller personer i nærheden.
- Brug beskyttelsesbriller og støvmaske!



Første brug

Fastspænding/udskiftning af slibebånd

ADVARSEL! FARE FOR PERSONSKADER

- Tag altid stikket ud af stikkontakten, før du begynder at arbejde med båndsliberen.
1. Løsn spændeanordningen til slibebåndet ved at svinge spændearmen  helt ud (se fig. A). Nu er spændeanordningen åbnet, og slibebåndet kan tages ud.
 2. Sæt nu et nyt slibebånd ind, eller udskift det gamle, hvis du vil bearbejde et andet materiale eller skifte kornstørrelse.
VIGTIGT: Pilens retning på indersiden af slibebåndet og på huset skal stemme overens.
 3. Stil spændearmen  tilbage til udgangspositionen.

Justering af slibebånd :

- ◆ Løft produktet op, tænd for det, og vend det om. Justér nu båndløbet. Drej justeringsskruen , indtil slibebåndets kant flugter med og ligger parallelt med produktets kant (fig. B).
VIGTIGT: Sørg altid for, at slibebåndet ikke sliber ind i huset. Kontrollér jævnligt båndløbet, og efterjustér det eventuelt med justeringsskruen .

Arbejdsanvisninger

Et let slibetryk er tilstrækkeligt:

- Arbejd med lavt slibetryk. Båndsliberens egen vægt er nok til at opnå en god slibeeffekt. Endvidere reducerer du slitagen på slibebandet ved at arbejde på denne måde, og arbejdsemnets overflade bliver glattere.

Slibning og overflade:

- Slibeeffekten og overfladekvaliteten bestemmes af båndhastigheden og kornstørrelsen på slibebandet (se også afsnittet "Valg af omdrejningstal og slibeband").

Slibeprocessen:

- Anbring det tændte produkt på arbejdsemnet, og arbejd med moderat fremføringshastighed. Udfør slibningen parallelt, så slibebanerne overlapper hinanden. For at undgå forstyrrende, tværgående slibespor må der kun slibes i fibrenes retning. Løft produktet fra emnet efter bearbejdningen, og sluk derefter for det.

BEMÆRK

- ▶ Hold altid produktet fast med begge hænder under arbejdet.

Støvopsugning

ADVARSEL! EKSPLOSIONSFARE!

- I forbindelse med eksplosive støv-/luftblandinger skal der benyttes en opsugningsenhed, som er specielt beregnet hertil. **BRANDFARE PÅ GRUND AF GNISTREGN!** Brug ikke støvopsugning ved slibning af metaller (støvboks **10** eller støvsuger).
- Asbestholdigt materiale må ikke bearbejdes. Asbest regnes for at være kræftfremkaldende.

ADVARSEL! BRANDFARE!

- Når du arbejder med elværktøjer, der er udstyret med en støvboks, eller som kan forbindes med støvsugeren ved hjælp af en støvopsugningsanordning, er der fare for brand! Under ugunstige forhold, som f.eks. ved gnistregn - ved slibning af metal eller metalrester i træ - kan træstøvet selvantændes i støvboksen (eller i støvsugerens støvsugerpose). Dette kan især ske, hvis træstøvet er blandet med lakrester eller andre kemiske stoffer, og slibematerialet er varmt efter lang tids arbejde. Undgå derfor altid overophedning af slibematerialet og værktøjet, og tøm altid støvsamlingsboksen eller støvsugerens støvsugerpose, før du holder pause.
- Sørg for god udluftning på arbejdspladsen.
- Overhold de lokalt gældende forskrifter for de bearbejdede materialer.

-  Bær støvmaske.

Støvopsugning med støvboks (se fig. C) :

- ◆ Sæt støvboksen **10** på opsugningsstudsens **5**.

Afmontering / udtagning af støvboks :

- ◆ Tag støvboksen **10** af produktet.

Opsugningsadapter (med reduktionsstykke) (se fig. C):

- ◆ Sæt opsugningsadapteren **11** på opsugningsstudsens **5**. Brug eventuelt reduktionsstykket **12** ved at sætte det på opsugningsadapteren **11**.
- ◆ Sæt slangen fra en tilladt støvsugningsanordning (f.eks. en værkstedsstøvsuger) på opsugningsadapteren **11** - evt. med reduktionsstykket **12**.

Udtagning:

- ◆ Tag støvsugningsanordningens slange af.
- ◆ Tag opsugningsadapteren **11** med det evt. reduktionsstykke **12** af.

Betjening

Tænd/sluk

Ved betjening af båndsliberen kan der vælges mellem momentdrift og permanent drift.

Tænd for momentdrift:

- ◆ Tryk på TÆND-/SLUK-knappen **3**.

Sluk for momentdrift:

- ◆ Slip TÆND-/SLUK-knappen **3**.

Indstilling af omdrejningstal (Momentaroppe-ration)

Et let tryk på TÆND-/SLUK-knappen **3** giver et lavt omdrejningstal. Hver gang du trykker, forhøjes omdrejningstallet.

Aktivering af permanent drift:

- ◆ Tryk på TÆND-/SLUK-knappen **3**, hold den nede, og tryk på låseknappen **2**.

Deaktivering af permanent drift:

- ◆ Tryk på TÆND-/SLUK-knappen **3**, og slip den igen.

Valg af omdrejningstal og slibebånd (kontinuerlig drift)

Med hjulet til forvalg af omdrejningstal **1** kan du vælge omdrejningstallet - også mens maskinen kører (- = lavt omdrejningstal, + = højt omdrejningstal). Den optimale båndhastighed afhænger af emnet eller materialet, der skal bearbejdes. Bestem altid det optimale omdrejningstal i hver enkelt situation ved at udføre en praktisk test. I den efterfølgende tabel findes nogle vejledende værdier, som gør det lettere at bestemme det rigtige omdrejningstal.

Arbejdsemne/ arbejdsområde	Blødt træ
Grovslibning (korn)	60
Finslibning (korn)	240
Forvalgt omdrejningstal	Højt

Materiale / Arbejdsområde	Hårdt træ
Grovslibning (korn)	60
Finslibning (korn)	180
Forvalgt omdrejningstal	Højt

Materiale / Arbejdsområde	Spånplader
Grovslibning (korn)	60
Finslibning (korn)	150
Forvalgt omdrejningstal	Højt

Materiale / Arbejdsområde	Fjernelse af maling og lak
Grovslibning (korn)	60
Finslibning (korn)	--
Forvalgt omdrejningstal	Højt

Materiale / Arbejdsområde	Slibning af maling
Grovslibning (korn)	150
Finslibning (korn)	320
Forvalgt omdrejningstal	Lavt

Arbejdsemne/ arbejdsområde	Rustfjernelse på stål
Grovslibning (korn)	40
Finslibning (korn)	120
Forvalgt omdrejningstal	Mellem / højt

Arbejdsemne/ arbejdsområde	Plast
Grovslibning (korn)	120
Finslibning (korn)	240
Forvalgt omdrejningstal	Lavt / mellem

Arbejdsemne/ arbejdsområde	Ikke-jernholdige metaller (f.eks. aluminium)
Grovslibning (korn)	80
Finslibning (korn)	150
Forvalgt omdrejningstal	Mellem / højt

Stationært arbejde

- ◆ Vend elværktøjet om som vist på figur D, og læg det på en stabil arbejdsplade.
- ◆ Sæt de to skruevinger **18** på som vist på elværktøjet, og spænd dem fast.
- ◆ Indstil det ønskede omdrejningstal med indstillingshjulet **1**.

Tips og tricks

- Bearbejd aldrig træ og metal med det samme slibebånd.
- Slidte eller flossede slibebånd kan beskadige arbejdsemnet. Skift derfor slibebåndene ud i god tid.
- Opbevar kun slibebånd hængende, da de bliver ubrugelige, hvis de får knæk eller lignende.

Vedligeholdelse og rengøring



ADVARSEL! FARE FOR PERSONSKADER! Sluk produktet før arbejde på det, og tag stikket ud af stikkontakten.

Båndsliberen er vedligeholdelsesfri.

- Rengør båndsliberen lige efter, at arbejdet er afsluttet.
- Brug en tør klud til rengøring af produktet, men aldrig benzin, opløsningsmidler eller rengøringsmidler, som angriber plast.
- Sørg altid for at ventilationsåbningerne er fri.
- Fjern fastsiddende slibestøv med en pensel.

Bortskaffelse



Emballagen består af miljøvenlige materialer, som kan bortskaffes på de lokale genbrugspladser.



Bortskaf ikke elværktøj sammen med husholdningsaffaldet!

I henhold til det europæiske direktiv 2012/19/EU skal kasseret elværktøj indsamles særskilt og afleveres til miljøvenligt genbrug.

Du kan få oplysninger hos kommunen om bortskaffelse af udtjente produkter.

Garanti for Kompernass Handels GmbH

Kære kunde

På dette produkt får du 3 års garanti fra købsdatoen. I tilfælde af mangler ved produktet har du en række juridiske rettigheder i forhold til sælgeren af produktet. Dine juridiske rettigheder forringes ikke af den nedenfor anførte garanti.

Garantibetingelser

Garantiperioden begynder på købsdatoen. Opbevar venligst din originale kvittering et sikkert sted. Dette dokument er nødvendigt for at kunne dokumentere købet.

Hvis der inden for tre år fra købsdatoen for dette produkt opstår en materiale- eller fabrikationsfejl, vil produktet – efter vores valg – blive repareret eller ombyttet gratis for dig. Denne garantiydelse forudsætter, at det defekte produkt og købsbeviset (kvittering) afleveres inden for tre-års-fristen, og der gives en kort skriftlig beskrivelse af, hvori manglen består, og hvornår den er opstået.

Hvis defekten er dækket af vores garanti, får du et repareret eller et nyt produkt retur. Reparation eller ombytning af produktet udløser ikke en ny garantiperiode.

Garantiperiode og juridiske mangelkrav

Garantiperioden forlænges ikke, hvis der gøres brug af garantien. Det gælder også for udskiftede og reparerede dele. Skader og mangler, som eventuelt allerede fandtes ved køb, samt manglende dele, skal anmeldes straks efter udpakningen. Når garantiperioden er udløbet, er reparation af skader betalingspligtig.

Garantiens omfang

Produktet er produceret omhyggeligt efter strenge kvalitetsretningslinjer og testet grundigt inden leveringen.

Garantien dækker materiale- og fabrikationsfejl. Denne garanti omfatter ikke produktdele, der er udsat for normal slitage, og derfor kan betragtes som sliddele, eller for skader på skrøbelige dele, som f.eks. kontakter, batterier, bageforme eller dele som er lavet af glas.

Denne garanti bortfalder, hvis produktet er blevet beskadiget, ikke er forskriftsmæssigt anvendt eller vedligeholdt. For at sikre forskriftsmæssig anvendelse af produktet skal alle anvisninger nævnt i betjeningsvejledningen nøje overholdes. Anvendelsesformål og handlinger, som frarådes eller der advares imod i betjeningsvejledningen, skal ubetinget undgås.

Produktet er kun beregnet til privat og ikke til kommercielt brug. Ved misbrug og u hensigtsmæssig brug, anvendelse af vold og ved indgreb, som ikke er foretaget af vores autoriserede serviceafdeling, bortfalder garantien.

Afvikling af garantisager

For at sikre en hurtig behandling af din anmeldelse bør du følge nedenstående anvisninger:

- Ved alle forespørgsler bedes du have kvitteringen og artikelnummeret (f.eks. IAN 12345) klar som dokumentation for købet.
- Artikelnummeret kan du finde på typeskiltet, som indgravering, på vejledningens forside (nederst til venstre) eller som et klæbemærke på bag- eller undersiden.
- Hvis der opstår funktionsfejl eller øvrige mangler, bedes du først kontakte nedennævnte serviceafdeling **telefonisk** eller **via e-mail**.
- Et produkt, der er registreret som defekt, kan du derefter indsende portofrit til den oplyste serviceadresse med vedlæggelse af købsbevis (kvittering) og en beskrivelse af, hvori manglen består, og hvornår den er opstået.



På www.lidl-service.com kan du downloade denne og mange andre håndbøger, produktvideoer og software.

Service

⚠ ADVARSEL!

- Få produktet repareret hos et serviceværksted eller af en elektriker og kun med originale reservedele. Derved garanteres det, at produktets sikkerhed bevares.

⚠ ADVARSEL!

- Lad altid produktets producent eller dennes kundeservice udskifte stikket eller ledningen. Derved garanteres det, at produktets sikkerhed bevares.

BEMÆRK

- ▶ Reservedele, som ikke er angivet (som f.eks. kulbørster, kontakter, støvboks), kan bestilles hos vores call-center.

DK Service Danmark

Tel.: 32 710005

E-Mail: kompernass@idl.dk

IAN 288077

Importør

Bemærk at den efterfølgende adresse ikke er en serviceadresse. Kontakt først det nævnte servicested.

KOMPERNASS HANDELS GMBH

BURGSTRASSE 21

DE-44867 BOCHUM

TYSKLAND

www.kompernass.com

Oversættelse af den originale overensstemmelseserklæring

Vi, KOMPERNASS HANDELS GMBH, dokumentansvarlig: Semi Uguzlu, BURGSTR. 21, DE - 44867 BOCHUM, Tyskland, erklærer hermed, at dette produkt stemmer overens med de følgende standarder, normative dokumenter og EU-direktiver:

**Maskindirektiv
(2006 / 42 / EC)**

**Elektromagnetisk kompatibilitet
(2014 / 30 / EU)**

**RoHS-direktiv
(2011 / 65 / EU)***

* Ansvar for udstedelsen af denne overensstemmelseserkl. ring er udelukkende producentens. Den ovenfor beskrevne genstand i erkl. ringen opfylder forskrifterne i Europa-Parlamentets og R. dets direktiv 2011/65/EU af 8. juni 2011 om begr. nsning af anvendelsen af visse farlige stoffer i elektrisk og elektronisk udstyr.

Anvendte harmoniserede standarder:

EN 60745-1: 2009/A11: 2010

EN 60745-2-4: 2009/A11: 2011

EN 55014-1: 2006/A2: 2011

EN 55014-2: 2015

EN 61000-3-2: 2014

EN 61000-3-3: 2013

Typebetegnelse for maskinen:

Båndsliber PBS 900 C3

Produktionsår: 07-2017

Serienummer: IAN 288077

Bochum, 04.07.2017



Semi Uguzlu
- Kvalitetschef -



Vi forbeholder os ret til tekniske ændringer med henblik på videreudvikling.

Table des matières

Introduction	12
Utilisation conforme à l'usage prévu	12
Composants représentés	12
Matériel livré	12
Caractéristiques techniques	12
Avertissements de sécurité généraux pour l'outil	13
1. Sécurité de la zone de travail	13
2. Sécurité électrique	13
3. Sécurité des personnes	14
4. Utilisation et entretien de l'outil	14
5. Service après-vente	15
Consignes de sécurité spécifiques aux ponceuses à bande	15
Consignes de sécurité visant les ponceuses	15
Mise en service	15
Tendre / changer la bande de ponçage	15
Consignes de travail	16
Aspiration de la poussière	16
Utilisation	17
Allumer et éteindre	17
Choisir la vitesse et la bande (fonctionnement en continu)	17
Travail stationnaire	18
Conseils et astuces	18
Entretien et nettoyage	18
Mise au rebut	19
Garantie de Kompernass Handels GmbH	19
Service après-vente	20
Importateur	20
Traduction de la déclaration de conformité originale	21

PONCEUSE À BANDE PBS 900 C3

Introduction

Nous vous félicitons pour l'achat de votre nouvel appareil. Vous venez ainsi d'opter pour un produit de grande qualité. Le mode d'emploi fait partie de ce produit. Il contient des remarques importantes concernant la sécurité, l'usage et la mise au rebut. Avant d'utiliser le produit, veuillez vous familiariser avec toutes les consignes d'utilisation et de sécurité. N'utilisez le produit que conformément aux consignes et pour les domaines d'utilisation prévus. Si vous cédez le produit à un tiers, remettez-lui également tous les documents.

Utilisation conforme à l'usage prévu

La ponceuse est conçue, en fonction du papier abrasif, pour le ponçage à sec de surfaces en bois, plastique, métal, de surfaces recouvertes d'enduit et ainsi que de surfaces peintes. L'appareil doit uniquement être utilisé pour un ponçage à sec. Veuillez tenir compte du fait qu'il convient d'utiliser des bandes abrasives de grains différents pour poncer les différents matériaux et d'adapter également la vitesse au matériau. L'appareil n'est pas conçu pour un usage professionnel. Toute utilisation autre ou modification de la machine est considérée comme non conforme et s'accompagne de risques d'accident considérables. Le fabricant n'assume aucune responsabilité pour les dommages résultant d'une utilisation non conforme à l'usage prévu.

Composants représentés



- ❶ Molette de présélection de vitesse
- ❷ Bouton de verrouillage
- ❸ Interrupteur MARCHÉ/ARRÊT
- ❹ Cache de la courroie dentée
- ❺ Manchon d'aspiration
- ❻ Vis d'ajustage de la circulation de la bande
- ❼ Poignée supplémentaire
- ❽ Ouïes de ventilation
- ❾ Levier de serrage
- ❿ Boîte de récupération de la poussière
- ⓫ Adaptateur d'aspiration
- ⓬ Réducteur
- ⓭ Serre-joints 2 x

Matériel livré

Contrôlez directement après le déballage de l'appareil si toutes les pièces sont présentes :

- 1 ponceuse à bande PBS 900 C3
- 1 bande de ponçage
- 1 boîte de récupération de la poussière
- 1 adaptateur d'aspiration et un réducteur (pour aspiration externe)
- 2 serre-joints
- 1 mode d'emploi

Caractéristiques techniques

Tension nominale :	230 V ~ 50 Hz (courant alternatif)
Puissance nominale absorbée :	900 W
Vitesse à vide de la bande :	240-400 m / min
Vitesse nominale à vide :	 n ₀ 450-750 min ⁻¹
Bande de ponçage :	75 x 533 mm
Classe de protection :	II /  (double isolation)

Valeurs d'émissions sonores :

Valeur de mesure du bruit déterminée conformément à la norme EN 60745. Le niveau de bruit A pondéré typique de l'outil électrique est de :

Niveau de pression acoustique :	L _{pA} = 85 dB (A)
Imprécision :	K _{pA} = 3 dB
Niveau de puissance acoustique :	L _{WA} = 96 dB (A)
Imprécision :	K _{WA} = 3 dB

Portez une protection auditive !

Valeur totale des vibrations :

Valeurs totales des vibrations (somme vectorielle triaxiale) déterminées selon la norme EN 60745 :

Valeur d'émission de vibration : a_h ≤ 6,6 m/s²

Imprécision K = 1,5 m/s²

REMARQUE

- ▶ Le niveau de vibrations indiqué dans les présentes instructions a été mesuré conformément à une méthode de mesure normée et peut être utilisé pour comparer des appareils. La valeur d'émission des vibrations déclarée peut également être utilisée pour une évaluation préliminaire de l'exposition.

⚠ AVERTISSEMENT !

- ▶ Le niveau des vibrations varie en fonction de l'usage de l'outil électrique et peut, dans certains cas, excéder la valeur indiquée dans ces instructions. La sollicitation vibratoire pourrait être sous-estimée si l'outil électrique est utilisé régulièrement de cette manière. Essayez de garder la sollicitation par vibrations aussi faible que possible. Des exemples de mesures pour réduire la sollicitation par vibrations sont le port de gants lors de l'utilisation de l'outil électrique et la limitation du temps de travail. À ce titre, toutes les parts du cycle de travail doivent être prises en compte (par exemple les durées pendant lesquelles l'outil est éteint et celles pendant lesquelles il est allumé mais fonctionne sans charge).



Avertissements de sécurité généraux pour l'outil

⚠ AVERTISSEMENT !

- ▶ Lire tous les avertissements de sécurité et toutes les instructions. Ne pas suivre les avertissements et instructions peut donner lieu à un choc électrique, un incendie et/ou une blessure sérieuse.

Conserver tous les avertissements et toutes les instructions pour pouvoir s'y reporter ultérieurement.

Le terme "outil" dans les consignes de sécurité fait référence à votre outil électrique alimenté par le secteur (avec cordon d'alimentation) ou à votre outil fonctionnant sur batterie (sans cordon d'alimentation).

1. Sécurité de la zone de travail

- a) Conserver la zone de travail propre et bien éclairée. Les zones en désordre ou sombres sont propices aux accidents.
- b) Ne pas faire fonctionner les outils électriques en atmosphère explosive, par exemple en présence de liquides inflammables, de gaz ou de poussières. Les outils électriques produisent des étincelles qui peuvent enflammer les poussières ou les fumées.
- c) Maintenir les enfants et les personnes présentes à l'écart pendant l'utilisation de l'outil. Les distractions peuvent vous faire perdre le contrôle de l'outil.

2. Sécurité électrique

- a) La fiche de l'outil doit être adaptée à la prise secteur. Ne jamais modifier la fiche de quelque façon que ce soit. Ne pas utiliser d'adaptateurs avec des outils à branchement de terre. Des fiches non modifiées et des socles adaptés réduiront le risque de choc électrique.

- b) Éviter tout contact du corps avec des surfaces reliées à la terre telles que les tuyaux, les radiateurs, les cuisinières et les réfrigérateurs. Il existe un risque accru de choc électrique si votre corps est relié à la terre.
- c) Ne pas exposer les outils à la pluie ou à des conditions humides. La pénétration d'eau à l'intérieur d'un outil augmentera le risque de choc électrique.
- d) Ne pas maltraiter le cordon. Ne jamais utiliser le cordon pour porter, tirer ou débrancher l'outil. Maintenir le cordon à l'écart de la chaleur, du lubrifiant, des arêtes ou des parties en mouvement. Des cordons endommagés ou emmêlés augmentent le risque de choc électrique.
- e) En cas d'utilisation d'un outil électrique à l'extérieur, utiliser une rallonge adaptée à l'utilisation extérieure. L'utilisation d'un cordon adapté à l'utilisation extérieure réduit le risque de choc électrique.
- f) Si l'usage d'un outil dans un emplacement humide est inévitable, utiliser une alimentation protégée par un dispositif à courant résiduel (RCD). L'usage d'un RCD réduit le risque de choc électrique.

3. Sécurité des personnes

- a) Rester vigilant, regarder ce que vous êtes en train de faire et faire preuve de bon sens dans votre utilisation de l'outil. Ne pas utiliser un outil lorsque vous êtes fatigué ou sous l'emprise de drogues, d'alcool ou de médicaments. Un moment d'inattention en cours d'utilisation d'un outil peut entraîner des blessures graves des personnes.
- b) Utiliser un équipement de sécurité. Toujours porter une protection pour les yeux. Les équipements de sécurité tels que les masques contre les poussières, les chaussures de sécurité antidérapantes, les casques ou les protections acoustiques utilisés pour les conditions appropriées réduiront les blessures de personnes.
- c) Éviter tout démarrage intempestif. S'assurer que l'interrupteur est en position arrêt avant de brancher l'outil au secteur et/ou au bloc de batteries, de le ramasser ou de le porter. Porter les outils en ayant le doigt sur l'interrupteur ou brancher des outils dont l'interrupteur est en position marche est source d'accidents.
- d) Retirer toute clé de réglage avant de mettre l'outil électrique en marche. Une clé laissée fixée sur une partie tournante de l'outil peut donner lieu à des blessures de personnes.
- e) Ne pas se précipiter. Garder une position et un équilibre adaptés à tout moment. Cela permet un meilleur contrôle de l'outil dans des situations inattendues.
- f) S'habiller de manière adaptée. Ne pas porter de vêtements amples ou de bijoux. Garder les cheveux, les vêtements et les gants à distance des parties en mouvement. Des vêtements amples, des bijoux ou les cheveux longs peuvent être pris dans des parties en mouvement.
- g) Si des dispositifs sont fournis pour le raccordement d'équipements pour l'extraction et la récupération des poussières, s'assurer qu'ils sont connectés et correctement utilisés. Utiliser des collecteurs de poussière peut réduire les risques dus aux poussières.

4. Utilisation et entretien de l'outil

- a) Ne pas forcer l'outil. Utiliser l'outil adapté à votre application. L'outil adapté réalisera mieux le travail et de manière plus sûre au régime pour lequel il a été construit.
- b) Ne pas utiliser l'outil si l'interrupteur ne permet pas de passer de l'état de marche à arrêt et vice versa. Tout outil qui ne peut pas être commandé par l'interrupteur est dangereux et il faut le réparer.
- c) Débrancher la fiche de la source d'alimentation en courant et/ou le bloc de batteries de l'outil avant tout réglage, changement d'accessoires ou avant de ranger l'outil. De telles mesures de sécurité préventives réduisent le risque de démarrage accidentel de l'outil.
- d) Conserver les outils à l'arrêt hors de la portée des enfants. Ne pas permettre à des personnes ne connaissant pas l'outil ou les présentes instructions de le faire fonctionner. Les outils sont dangereux entre les mains d'utilisateurs novices.

- e) Observer la maintenance des outils électriques. Vérifier qu'il n'y a pas de mauvais alignement ou de blocage des parties mobiles, des pièces cassées ou toute autre condition pouvant affecter le fonctionnement de l'outil. En cas de dommages, faire réparer l'outil avant de l'utiliser. De nombreux accidents sont dus à des outils mal entretenus.
- f) Garder affûtés et propres les outils permettant de couper. Des outils destinés à couper correctement entretenus avec des pièces coupantes tranchantes sont moins susceptibles de bloquer et sont plus faciles à contrôler.
- g) Utiliser l'outil, les accessoires et les lames etc., conformément à ces instructions, en tenant compte des conditions de travail et du travail à réaliser. L'utilisation de l'outil pour des opérations différentes de celles prévues pourrait donner lieu à des situations dangereuses.

5. Service après-vente

- a) Faire entretenir l'outil par un réparateur qualifié utilisant uniquement des pièces de rechange identiques. Cela assurera que la sécurité de l'outil est maintenue.

Consignes de sécurité spécifiques aux ponceuses à bande

- Tenez l'outil par ses surfaces de préhension isolées car la bande abrasive peut toucher le cordon d'alimentation de l'appareil. L'endommagement d'une ligne sous tension peut mettre des pièces métalliques de l'appareil sous tension et provoquer une électrocution.

Consignes de sécurité visant les ponceuses

AVERTISSEMENT !



- Les poussières de matériaux tels qu'un enduit plombifère, certains types de bois et de métal peuvent être dangereuses pour la santé.
- Le contact ou l'inhalation de ces poussières nocives/toxiques peut représenter un danger pour l'opérateur ou des personnes situées à proximité.
- Portez des lunettes de protection et un masque anti-poussière !

Mise en service



Tendre / changer la bande de ponçage

AVERTISSEMENT ! RISQUE DE BLESSURE

- Débranchez toujours la fiche secteur de la prise secteur avant d'effectuer des travaux sur la ponceuse à bande.

1. Desserrez le dispositif tendeur de bande de ponçage en faisant entièrement pivoter le levier de serrage  vers l'extérieur (voir fig. A). Le dispositif tendeur est maintenant ouvert et la bande de ponçage peut être retirée.
2. Placez maintenant une nouvelle bande de ponçage ou remplacez-la pour poncer un autre matériau ou pour changer d'épaisseur de grain.
IMPORTANT : Les sens des flèches au verso de la bande de ponçage et sur le corps de l'appareil doivent concorder.
3. Appuyez sur le levier de serrage  pour le ramener en position de départ.

Ajuster la bande de ponçage :

- ◆ Levez l'appareil, allumez-le et retournez-le. Réglez maintenant la circulation de la bande. Tournez pour cela la vis d'ajustage  de manière à ce que le bord de la bande de ponçage affleure avec le bord de l'appareil et circule parallèlement au bord (fig. B).
IMPORTANT : Veillez impérativement à ce que la bande de ponçage ne se mette pas à poncer le corps de la ponceuse. Vérifiez régulièrement la circulation de la bande et ajustez-la si nécessaire l'aide de la vis d'ajustage .

Consignes de travail

Une légère pression de ponçage suffit :

- Travaillez en exerçant une légère pression de ponçage. Le poids propre de la ponceuse à bande suffit pour obtenir de bons résultats de ponçage. En travaillant de cette manière, vous limitez également l'usure de la bande de ponçage et la surface de la pièce à usiner sera plus lisse.

Enlèvement et surface :

- La performance d'enlèvement et la qualité de surface sont déterminées par la vitesse de la bande et par l'épaisseur du grain de la bande de ponçage (voir également le chapitre "Choisir la vitesse et la bande de ponçage").

Ponçage :

- Placez l'appareil allumé sur la pièce à usiner et travaillez en exerçant une pression modérée. Réalisez le ponçage parallèlement et en chevauchant les laizes de ponçage. Pour éviter des traces de ponçage gênantes et transversales, ne poncer que dans le sens des fibres. Soulevez l'appareil après l'usinage de la pièce à usiner et éteignez-le ensuite.

REMARQUE

- ▶ Durant le travail, maintenez toujours fermement l'appareil des deux mains.

Aspiration de la poussière

AVERTISSEMENT ! RISQUE D'EXPLOSION !

- En présence d'un mélange poussière / air explosif, vous devrez utiliser un aspirateur spécialement adapté.
RISQUE D'INCENDIE DÛ À LA PROJECTION D'ÉTINCELLES ! Lors du ponçage de métaux, n'utilisez pas de moyen d'aspiration (boîte de récupération de la poussière  ou aspirateur).

- Les matériaux contenant de l'amiante ne doivent pas être usinés. L'amiante est cancérigène.

AVERTISSEMENT ! RISQUE D'INCENDIE !

- Il existe un risque d'incendie lors du travail avec des appareils électriques équipés d'une boîte de récupération de la poussière ou reliable à un aspirateur via un dispositif d'aspiration de poussière ! Dans des conditions défavorables, comme par ex. une projection d'étincelles lors du ponçage de métal ou la présence de résidus métalliques dans le bois, la poussière de bois dans la boîte de récupération (ou dans le sac à poussière de l'aspirateur) risque de s'auto-enflammer. Ceci peut en particulier se passer lorsque la poussière de bois est mélangée à des restes de vernis ou à d'autres substances chimiques et que la pièce à poncer est brûlante suite à un long travail. Évitez de ce fait absolument une surchauffe de la pièce à poncer et de l'appareil et videz toujours avant les pauses de travail la boîte de récupération de la poussière ou le sac à poussière de l'aspirateur.
- Veillez à une bonne ventilation du poste de travail.
- Respectez les prescriptions en vigueur dans votre pays pour les matériaux à transformer.

-  Portez un masque anti-poussières.

Aspiration de la poussière avec la boîte de récupération de la poussière (voir fig. C) :

- ◆ Enfoncez la boîte de récupération de la poussière 10 sur le manchon d'aspiration 5.

Démonter / retirer la boîte à poussière :

- ◆ Retirez la boîte de récupération de la poussière 10 de l'appareil.

Adaptateur d'aspiration (avec réducteur) (voir fig. C) :

- ◆ Glissez l'adaptateur d'aspiration 11 sur le manchon d'aspiration 5. Utilisez si nécessaire le réducteur 12, en le poussant dans l'adaptateur d'aspiration 11.
- ◆ Enfoncez le flexible d'un dispositif d'aspiration de poussière homologué (par ex. d'un aspirateur à poussière d'atelier) sur l'adaptateur d'aspiration 11 si nécessaire avec le réducteur 12.

Retrait :

- ◆ Détachez le flexible du dispositif d'aspiration.
- ◆ Retirez l'adaptateur d'aspiration 11 le cas échéant avec le réducteur 12.

Utilisation

Allumer et éteindre

Vous pouvez choisir entre le fonctionnement permanent et par impulsions lors du fonctionnement de la ponceuse à bande.

Pour allumer le fonctionnement par impulsions :

- ◆ Appuyez sur l'interrupteur MARCHÉ / ARRÊT 3.

Pour éteindre le fonctionnement par impulsions:

- ◆ Relâchez l'interrupteur MARCHÉ / ARRÊT 3.

Réglage de la vitesse de rotation (Fonctionnement momentané)

Une légère pression sur l'interrupteur MARCHÉ / ARRÊT 3 fait démarrer l'appareil à une vitesse de rotation réduite. La vitesse de rotation augmente avec la pression.

Activation du mode de fonctionnement permanent :

- ◆ Appuyez sur l'interrupteur MARCHÉ / ARRÊT 3, maintenez-le enfoncé et appuyez sur le bouton de blocage 2.

Désactivation du mode de fonctionnement permanent :

- ◆ Appuyez sur l'interrupteur MARCHÉ / ARRÊT 3 et relâchez-le.

Choisir la vitesse et la bande (fonctionnement en continu)

La molette de présélection de vitesse 1 vous permet de présélectionner la vitesse même lorsque l'appareil fonctionne (- = vitesse réduite, + = vitesse plus importante). La vitesse de bande optimale dépend du matériau ou de la pièce à usiner. Déterminez toujours par vous-même, au cours d'un essai pratique, quelle vitesse convient le mieux. Dans le tableau suivant, vous trouverez des valeurs sans engagement qui vous faciliteront la détermination.

Matériau / zone de travail	Bois mou
Dégrossissage (grain)	60
Rectification de finition (grain)	240
Présélection de la vitesse de rotation	élevée

Matériau / zone de travail	Bois dur
Dégrossissage (grain)	60
Rectification de finition (grain)	180
Présélection de la vitesse de rotation	élevée

Matériau / zone de travail	Panneaux d'aggloméré
Dégrossissage (grain)	60
Rectification de finition (grain)	150
Présélection de la vitesse de rotation	élevée

Matériau / zone de travail	Élimination de peintures / de vernis
Dégrossissage (grain)	60
Rectification de finition (grain)	--
Présélection de la vitesse de rotation	élevée

Matériau / zone de travail	Ponçage de vernis
Dégrossissage (grain)	150
Rectification de finition (grain)	320
Présélection de la vitesse de rotation	basse

Matériau / zone de travail	Dérouillage de l'acier
Dégrossissage (grain)	40
Rectification de finition (grain)	120
Présélection de la vitesse de rotation	moyenne / élevée

Matériau / one de travail	Plastiques
Dégrossissage (grain)	120
Rectification de finition (grain)	240
Présélection de la vitesse de rotation	basse / moyenne

Matériau / zone de travail	Métaux non ferreux (par ex. aluminium)
Dégrossissage (grain)	80
Rectification de finition (grain)	150
Présélection de la vitesse de rotation	moyenne / élevée

Travail stationnaire

- ◆ Tournez l'outil électrique comme le montre la figure D et placez-le sur un plan de travail stable.
- ◆ Positionnez les deux serre-joints **13** comme illustré sur l'outil électrique et serrez-les bien.
- ◆ Réglez la vitesse de rotation avec la molette de présélection de vitesse **1**.

Conseils et astuces

- Ne jamais poncer le bois et le métal avec la même bande de ponçage.
- Les bandes usées ou présentant des déchirures risquent d'endommager la pièce. Pour cette raison, changez les bandes à temps.
- Ne rangez les bandes qu'en état suspendu, car les pliures etc. les rendent inutilisables.

Entretien et nettoyage



AVERTISSEMENT ! RISQUE DE BLESSURES ! Avant d'effectuer tous travaux sur l'appareil, éteignez-le et débranchez-le de la prise secteur.

La ponceuse à bande ne nécessite aucune maintenance.

- Nettoyez l'appareil directement après avoir achevé les travaux.
- Pour nettoyer l'appareil, utilisez un chiffon sec. L'usage d'essence, de solvant ou de détergent, qui attaquent le plastique, est interdit.
- Assurez-vous que les ouïes de ventilation sont toujours dégagées.
- Éliminez la poussière de ponçage qui adhère à l'aide d'un pinceau.

Mise au rebut



L'emballage est constitué de matériaux écologiques que vous pouvez recycler par le biais des postes de recyclage locaux.



Ne jetez pas les outils électriques dans les ordures ménagères !

Conformément à la directive européenne 2012/19/EU, les outils électriques usagés doivent faire l'objet d'un tri et d'un recyclage respectueux de l'environnement.

Renseignez-vous auprès de votre mairie ou des services de votre commune pour connaître les possibilités de mise au rebut de votre appareil usagé.

Garantie de Kompernass Handels GmbH

Chère cliente, cher client,

Cet appareil est garanti 3 ans à partir de la date d'achat. Si ce produit venait à présenter des vices, vous disposez de droits légaux face au vendeur de ce produit. Vos droits légaux ne sont pas restreints par notre garantie présentée ci-dessous.

Conditions de garantie

La période de garantie débute à la date de l'achat. Veuillez bien conserver le ticket de caisse d'origine. Ce document servira de preuve d'achat.

Si dans un délai de trois ans suivant la date d'achat de ce produit, un vice de matériel ou de fabrication venait à apparaître, le produit sera réparé ou remplacé gratuitement par nos soins, selon notre choix. Cette prestation de garantie nécessite dans un délai de trois ans la présentation de l'appareil défectueux et du justificatif d'achat (ticket de caisse) ainsi que la description brève du vice et du moment de son apparition.

Si le vice est couvert par notre garantie, vous recevrez le produit réparé ou un nouveau produit en retour. Aucune nouvelle période de garantie ne débute avec la réparation ou l'échange du produit.

Période de garantie et réclamation légale pour vices cachés

L'exercice de la garantie ne prolonge pas la période de garantie. Cette disposition s'applique également aux pièces remplacées ou réparées. Les dommages et vices éventuellement déjà présents à l'achat doivent être signalés immédiatement après le déballage. Toute réparation survenant après la période sous garantie fera l'objet d'une facturation.

Étendue de la garantie

L'appareil a été fabriqué avec soin conformément à des directives de qualité strictes et consciencieusement contrôlé avant sa livraison.

La prestation de garantie est valable pour des vices de matériel et de fabrication. Cette garantie ne s'étend pas aux pièces du produit qui sont exposées à une usure normale et peuvent de ce fait être considérées comme pièces d'usure, ni aux détériorations de pièces fragiles, par ex. connecteur, accu, moules ou pièces en verre.

Cette garantie devient caduque si le produit est détérioré, utilisé ou entretenu de manière non conforme. Toutes les instructions listées dans le manuel d'utilisation doivent être exactement respectées pour une utilisation conforme du produit. Des buts d'utilisation et actions qui sont déconseillés dans le manuel d'utilisation, ou dont vous êtes avertis doivent également être évités.

Le produit est uniquement destiné à un usage privé et ne convient pas à un usage professionnel. La garantie est annulée en cas d'entretien incorrect et inapproprié, d'usage de la force et en cas d'intervention non réalisée par notre centre de service après-vente agréé.

Procédure en cas de garantie

Afin de garantir un traitement rapide de votre demande, veuillez suivre les indications suivantes :

- Veuillez avoir à portée de main pour toutes questions le ticket de caisse et la référence article (par ex. IAN 12345) en tant que justificatif de votre achat.
- Vous trouverez la référence sur la plaque signalétique, une gravure, sur la page de garde de votre manuel d'utilisation (en bas à gauche) ou sous forme d'autocollant au dos ou sur le dessous.
- Si des erreurs de fonctionnement ou d'autres vices venaient à apparaître, veuillez d'abord contacter le département service clientèle cité ci-dessous par **téléphone** ou **par e-mail**.
- Vous pouvez ensuite retourner un produit enregistré comme étant défectueux en joignant le ticket de caisse et en indiquant en quoi consiste le vice et quand il est survenu, sans devoir l'affranchir à l'adresse de service après-vente communiquée.



Sur www.lidl-service.com, vous pouvez télécharger ce manuel ainsi que beaucoup d'autres, des vidéos produit et logiciels.

Service après-vente

⚠ AVERTISSEMENT !

- Faites réparer vos appareils par le service après-vente ou un électricien et **uniquement avec des pièces de rechange d'origine**. Cela assure le maintien de la sécurité de l'appareil.

⚠ AVERTISSEMENT !

- Confiez toujours le remplacement de la fiche ou du cordon d'alimentation au fabricant de l'appareil ou à son service après-vente. Cela assure le maintien de la sécurité de l'appareil.

REMARQUE

- ▶ Les pièces détachées non listées (par ex. brosses à charbon, interrupteurs, boîte de récupération de la poussière) peuvent être commandées via notre centre d'appels.

FR Service France

Tel.: 0800 919270

E-Mail: kompernass@lidl.fr

BE Service Belgique

Tel.: 070 270 171 (0,15 EUR/Min.)

E-Mail: kompernass@lidl.be

IAN 288077

Importateur

Veuillez tenir compte du fait que l'adresse suivante n'est pas une adresse de service après-vente.

Veuillez d'abord contacter le service mentionné.

KOMPERNASS HANDELS GMBH

BURGSTRASSE 21

DE-44867 BOCHUM

ALLEMAGNE

www.kompernass.com

Traduction de la déclaration de conformité originale

Nous soussignés, KOMPERNASS HANDELS GMBH, responsable du document : M. Semi Uguzlu, BURGSTR. 21, DE - 44867 BOCHUM, Allemagne, déclarons par la présente que ce produit est conforme aux normes, documents normatifs et directives CE suivants :

**Directive Machine
(2006/42/CE)**

**Compatibilité électromagnétique
(2014/30/EU)**

**Directive RoHS
(2011/65/EU)***

* La seule responsabilité pour l'établissement de cette déclaration de conformité incombe au fabricant. L'objet de la déclaration décrit ci-dessus répond aux prescriptions de la directive 2011/65/EU du Parlement européen et du Conseil en date du 8 juin 2011 visant la restriction de l'utilisation de certaines substances dangereuses dans les appareils électriques et électroniques.

Normes harmonisées appliquées :

EN 60745-1: 2009/A11: 2010

EN 60745-2-4: 2009/A11: 2011

EN 55014-1: 2006/A2: 2011

EN 55014-2: 2015

EN 61000-3-2: 2014

EN 61000-3-3: 2013

Désignation du modèle de la machine :

Ponceuse à bande PBS 900 C3

Année de fabrication : 07-2017

Numéro de série : IAN 288077

Bochum, le 04/07/2017



Semi Uguzlu

- Responsable qualité -

Sous réserve de modifications techniques à des fins de perfectionnement.

Inhoud

Inleiding	24
Gebruik in overeenstemming met bestemming	24
Afgebeelde componenten	24
Inhoud van het pakket	24
Technische gegevens	24
Algemene veiligheidsvoorschriften voor elektrische gereedschappen	25
1. Veiligheid op de werkplek	25
2. Elektrische veiligheid	25
3. Veiligheid van personen	26
4. Gebruik en behandeling van het elektrische gereedschap	26
5. Service	27
Apparaatspecifieke veiligheidsvoorschriften voor bandschuurmachines	27
Veiligheidsvoorschriften voor schuurmachines	27
Ingebruikname	27
Schuurband opspannen / verwisselen	27
Werkinstructies	28
Stofafzuiging	28
Bediening	29
In- en uitschakelen	29
Toerental en schuurband kiezen (continubedrijf)	29
Stationair werken	30
Tips en trucs	30
Onderhoud en reiniging	30
Afvoeren	30
Garantie van Kompernaß Handels GmbH	30
Service	32
Importeur	32
Vertaling van de oorspronkelijke conformiteitsverklaring	32

BANDSCHUURMACHINE

PBS 900 C3

Inleiding

Hartelijk gefeliciteerd met de aankoop van uw nieuwe apparaat. U hebt hiermee gekozen voor een hoogwaardig product. De gebruiksaanwijzing maakt deel uit van dit product. Deze bevat belangrijke aanwijzingen voor veiligheid, gebruik en afvoer. Lees alle bedienings- en veiligheidsaanwijzingen voordat u het product in gebruik neemt. Gebruik het product uitsluitend op de voorgeschreven wijze en voor de aangegeven doeleinden. Geef alle documenten mee als u het product doorgeeft aan een derde.

Gebruik in overeenstemming met bestemming

De bandschuurmachine is - al naar gelang het schuurpapier - bestemd voor het droog vlakschuren van hout, kunststof, metaal, plamuur en gelakte oppervlakken. Het apparaat mag alleen worden gebruikt voor droogschuren. Gebruik voor de bewerking van de verschillende materialen altijd passende schuurvellen met een verschillende mate van grofheid, en pas het toerental aan het materiaal aan. Het apparaat is niet bestemd voor bedrijfsmatig of commercieel gebruik. Elk ander gebruik of modificatie van het apparaat geldt als niet in overeenstemming met de bestemming en brengt aanzienlijke risico's op ongelukken met zich mee. De fabrikant aanvaardt geen enkele aansprakelijkheid voor schade die voortvloeit uit gebruik in strijd met de bestemming.

Afgebeelde componenten

- 1 Instelwiel toerentalvoorkeuze
- 2 Vergrendelingsknop voor aan-/uitknop
- 3 Aan-/uitknop
- 4 Tandriemafdekking
- 5 Afzuigopening
- 6 Fijnafstellingsschroef voor bandloop
- 7 Hulphandgreep
- 8 Ventilatiesleuven
- 9 Spanhendel
- 10 Stofopvangreservoir
- 11 Afzuigadapter
- 12 Verloopstuk
- 13 Schroefklemmen 2 x

Inhoud van het pakket

Controleer direct na het uitpakken van het apparaat of het pakket compleet is:

- 1 bandschuurmachine PBS 900 C3
- 1 schuurband
- 1 stofopvangreservoir
- 1 afzuigadapter en verloopstuk (voor externe stofafzuiging)
- 2 Schroefklemmen
- 1 gebruiksaanwijzing

Technische gegevens

Maximale spanning:	230 V ~ 50 Hz (wisselstroom)
Maximaal vermogen:	900 W
Bandsnelheid (onbelast):	240–400 m / min
Nominaal toerental (onbelast):	 n ₀ 450–750 min ⁻¹
Schuurband:	75 x 533 mm
Beschermingsklasse:	II/□ (dubbel geïsoleerd)

Geluidsemissiewaarde:

Gemeten waarde voor geluid vastgesteld conform EN 60745. Het A-gewogen geluidsniveau van het elektrische gereedschap bedraagt typisch:

Geluidsdrukniveau:	$L_{pA} = 85 \text{ dB (A)}$
Onzekerheid:	$K_{pA} = 3 \text{ dB}$
Geluidsvermogensniveau:	$L_{WA} = 96 \text{ dB (A)}$
Onzekerheid:	$K_{WA} = 3 \text{ dB}$

Draag gehoorbescherming!

Totale trillingswaarde:

Totale trillingswaarde (vectorsom van drie richtingen) bepaald conform EN 60745:

Trillingsemissiewaarde:

$$a_h \leq 6,6 \text{ m/s}^2$$

Onzekerheid $K = 1,5 \text{ m/s}^2$

OPMERKING

- ▶ De in deze gebruiksaanwijzing vermelde trillingsemisiewaarde is gemeten conform een genormeerde meetprocedure en kan worden gebruikt voor apparaatvergelijking. De vermelde trillingsemisiewaarde kan ook gebruikt worden voor een voorlopige beoordeling van de blootstelling.

⚠ WAARSCHUWING!

- ▶ De trillingsemisiewaarde verandert afhankelijk van het gebruik van het elektrische gereedschap en kan in bepaalde gevallen hoger zijn dan de in deze gebruiksaanwijzing aangegeven waarde. De trillingsbelasting kan worden onderschat wanneer het elektrische gereedschap regelmatig op een dergelijke manier wordt gebruikt. Probeer de belasting door trillingen zo klein mogelijk te houden. U kunt bijvoorbeeld handschoenen dragen tijdens het gebruik van het gereedschap en slechts beperkte tijd met het gereedschap werken om de trillingsbelasting te reduceren. Daarbij dient u rekening te houden met alle aspecten van de bedrijfscyclus (bijvoorbeeld perioden waarin het gereedschap is uitgeschakeld en perioden waarin het gereedschap weliswaar is ingeschakeld, maar niet wordt belast).



Algemene veiligheidsvoorschriften voor elektrische gereedschappen

⚠ WAARSCHUWING!

- ▶ Lees alle veiligheidsvoorschriften en aanwijzingen. Het niet naleven van de veiligheidsvoorschriften en aanwijzingen kan elektrische schokken, brand en/of ernstig letsel veroorzaken.

Bewaar alle veiligheidsvoorschriften en aanwijzingen voor toekomstig gebruik.

De in de veiligheidsinstructies gebruikte term “elektrisch gereedschap” heeft betrekking op elektrische gereedschappen die op netvoeding werken (met snoer) en op elektrische gereedschappen die op accu's werken (zonder snoer).

1. Veiligheid op de werkplek

- Houd uw werkomgeving schoon en goed verlicht. Wanorde en een niet verlichte werkomgeving kunnen leiden tot ongelukken.
- Werk met het elektrische gereedschap niet in explosiegevaarlijke omgevingen waarin zich brandbare vloeistoffen, gassen of stoffen bevinden. Elektrisch gereedschap geeft vonken af die stof of dampen kunnen doen ontvlammen.
- Houd kinderen en andere personen uit de buurt tijdens het gebruik van het elektrische gereedschap. Als u afgeleid raakt, zou u de controle over het apparaat kunnen verliezen.

2. Elektrische veiligheid

- De stekker van het elektrische gereedschap moet in het stopcontact passen. De stekker mag op geen enkele wijze worden veranderd. Gebruik geen verloopstekker in combinatie met geaarde elektrische gereedschappen. Onveranderde stekkers en passende stopcontacten verminderen het risico op elektrische schokken.

- b) Voorkom lichamen contact met gearde oppervlakken, zoals buizen, verwarmingen, fornuizen en koelkasten. Er bestaat een verhoogd risico op elektrische schokken als uw lichaam geard is.
- c) **Houd elektrisch gereedschap uit de buurt van regen of vocht.** Als er water in een elektrisch apparaat binnendringt, bestaat er een verhoogde kans op een elektrische schok.
- d) **Gebruik het snoer niet voor een ander doel, bijvoorbeeld om het elektrische gereedschap te dragen, op te hangen of om de stekker uit het stopcontact te trekken. Houd het snoer uit de buurt van hitte, olie, scherpe randen of bewegende onderdelen.** Beschadigde of verwarde snoeren verhogen de kans op een elektrische schok.
- e) **Gebruik bij het werken met elektrisch gereedschap buitenshuis alleen verlengsnoeren die zijn goedgekeurd voor gebruik buitenshuis.** Het gebruik van een verlengsnoer dat geschikt is voor gebruik buitenshuis, vermindert het risico op een elektrische schok.
- f) **Gebruik een aardlekschakelaar als het gebruik van het elektrische gereedschap in een vochtige omgeving onvermijdelijk is.** Het gebruik van een aardlekschakelaar vermindert het risico op een elektrische schok.
- c) **Voorkom onbedoelde inschakeling. Zorg ervoor dat het elektrische gereedschap is uitgeschakeld voordat u het aansluit op de netvoeding en/of de accu, het optilt of draagt.** Als u bij het dragen van het elektrische gereedschap uw vinger op de aan-/uitknop houdt of het apparaat al ingeschakeld op de netvoeding aansluit, kan dit tot ongelukken leiden.
- d) **Verwijder het afstelgereedschap of de sleutel voordat u het elektrische gereedschap aanzet.** Gereedschap of een sleutel die zich in een draaiend onderdeel van het apparaat bevindt, kan letsel tot gevolg hebben.
- e) **Voorkom een abnormale lichaamshouding. Zorg dat u stevig staat en bewaar altijd uw evenwicht.** Daardoor kunt u het elektrische gereedschap in onverwachte situaties beter controleren.
- f) **Draag geschikte kleding. Draag geen wijde kleding of sieraden. Houd haar, kleding en handschoenen ver van bewegende onderdelen.** Los zittende kleding, sieraden of haren kunnen door bewegende onderdelen gegrepen worden.
- g) **Als stofafzuigings- en opvangvoorzieningen kunnen worden bevestigd, zorg er dan voor dat deze zijn aangesloten en correct worden gebruikt.** Het gebruik van een stofafzuiging kan risico's door stof beperken.

3. Veiligheid van personen

- a) **Wees altijd alert, let op wat u doet en gebruik uw gezond verstand bij het gebruik van elektrisch gereedschap. Gebruik geen elektrisch gereedschap als u moe bent of onder invloed bent van drugs, alcohol of medicijnen.** Een moment van onoplettendheid kan bij het gebruik van het elektrische gereedschap al tot ernstig letsel leiden.
- b) **Draag persoonlijke beschermingsmiddelen en altijd een veiligheidsbril.** Het dragen van persoonlijke beschermingsmiddelen zoals een stofmasker, antislip-veiligheidsschoenen, veiligheidshelm of gehoorbescherming, al naar gelang het type en het gebruik van het elektrische gereedschap, vermindert het risico op letsel.

4. Gebruik en behandeling van het elektrische gereedschap

- a) **Voorkom overbelasting van het apparaat. Gebruik voor uw werkzaamheden het daarvoor bedoelde elektrisch gereedschap.** Met een passend elektrisch apparaat werkt u beter en veiliger in het aangegeven vermogensbereik.
- b) **Gebruik geen elektrisch gereedschap waarvan de aan-/uitknop defect is.** Elektrisch gereedschap dat niet meer aan- of uitgezet kan worden, is gevaarlijk en moet gerepareerd worden.
- c) **Haal de stekker uit het stopcontact of verwijder de accu, voordat u instellingen aan het apparaat verricht, accessoires verwisselt of het apparaat weglegt.** Deze voorzorgsmaatregel voorkomt dat het elektrische gereedschap onbedoeld kan worden gestart.

- d) Berg elektrisch gereedschap buiten het bereik van kinderen op als het niet in gebruik is. Zorg ervoor dat het apparaat niet wordt gebruikt door personen die hiermee niet vertrouwd zijn of die deze instructies niet hebben gelezen. Elektrisch gereedschap is gevaarlijk als het door onervaren personen worden gebruikt.
- e) Onderhoud elektrisch gereedschap zorgvuldig. Controleer of bewegende onderdelen naar behoren werken en niet klemmen, en of er geen onderdelen gebroken of zodanig beschadigd zijn dat daardoor de werking van het elektrische gereedschap nadelig wordt beïnvloed. Laat beschadigde onderdelen vóór de ingebruikname van het apparaat repareren. Veel ongelukken zijn het gevolg van slecht onderhoud van elektrisch gereedschap.
- f) Houd zagen scherp en schoon. Met zorg onderhouden zagen met scherpe zaagvlakken lopen minder vaak vast en zijn gemakkelijker te sturen.
- g) Gebruik elektrisch gereedschap, toebehoren, hulpstukken en dergelijke in overeenstemming met deze instructies. Houd daarbij rekening met de werkomstandigheden en de te verrichten werkzaamheden. Het gebruik van elektrisch gereedschap voor andere doeleinden dan de beoogde toepassingen kan tot gevaarlijke situaties leiden.

5. Service

- a) Laat uw elektrisch gereedschap alleen door gekwalificeerde vakmensen en uitsluitend met originele vervangingsonderdelen repareren. Op die manier blijft de veiligheid van het elektrische gereedschap gewaarborgd.

Apparaatspecifieke veiligheidsvoorschriften voor bandschuurmachines

- Pak het apparaat alleen vast aan de geïsoleerde greepvlakken, omdat de schuurband met het eigen snoer in aanraking kan komen. Bij beschadiging van een leiding waar spanning op staat, kunnen ook metalen onderdelen van het apparaat onder spanning komen te staan, met een elektrische schok tot gevolg.

Veiligheidsvoorschriften voor schuurmachines

⚠ WAARSCHUWING!

- Stof van materialen zoals loodhoudende verf, sommige houtsoorten en metaal kunnen schadelijk zijn voor de gezondheid.
- Het aanraken of inademen van deze stoffen kan een gevaar vormen voor degene die de machine bedient of personen die zich in de buurt bevinden.
- Draag een veiligheidsbril en een stofmasker!

Ingebruikname

Schuurband opspannen / verwisselen

⚠ WAARSCHUWING! LETSELGEVAAR

- Haal de stekker altijd uit het stopcontact voordat u werkzaamheden aan de bandschuurmachine uitvoert.
1. Maak de spanvoorziening voor de schuurband los door de spanhendel ① helemaal naar buiten te zwenken (zie afb. A). De spanvoorziening kan nu geopend worden en de schuurband kan worden verwijderd.
 2. Leg nu een nieuwe schuurband op resp. verwissel de schuurband om ander materiaal te bewerken of de korrel dikte te veranderen. **BELANGRIJK:** de pijlen op de binnenkant van de schuurband moeten in dezelfde richting wijzen als de pijlen op de apparaatbehuizing.
 3. Druk de spanhendel ① terug in de uitgangspositie.

Schuurband afstellen:

- ◆ Neem het apparaat op, schakel het in en draai het om. Stel nu de bandloop af. Draai daartoe de afstelschroef ⑥ zo, tot de kant van de schuurband dicht bij en parallel met de kant van het apparaat loopt (afb. B). **BELANGRIJK:** voorkom absoluut dat de schuurband in de behuizing schuurt. Controleer de bandloop regelmatig en regel deze zo nodig na met de fijnafstellingsschroef ⑥.

Werkinstructies

Een geringe schuurdruk is voldoende:

- Oefen tijdens het schuren weinig druk uit. Het eigen gewicht van de bandschuurmachine is voldoende voor goede schuurprestaties. Bovendien slijt de schuurband door deze werkwijze minder en wordt het oppervlak van het werkstuk gladder.

Materiaalafname en oppervlak:

- De materiaalafname en het oppervlakresultaat worden bepaald door de bandsnelheid en de grofheid (korrel) van de schuurband (zie ook het gedeelte "Toerental en schuurband kiezen").

Schuurprocedure:

- Plaats het apparaat ingeschakeld op het werkstuk en werk met matige snelheid voorwaarts. Voer het schuren parallel en overlappend op de schuurbanen uit. Schuur alleen in de vezelrichting, om storende, overdwars lopende schuursporen te voorkomen. Til het apparaat na de bewerking van het werkstuk op en schakel het pas dan uit.

OPMERKING

- ▶ Houd het apparaat tijdens de werkzaamheden altijd met beide handen vast.

Stofafzuiging

WAARSCHUWING! EXPLOSIEGEVAAR!

- Bij een explosief mengsel van stof en lucht moet u een speciaal daarvoor bestemde stofafzuiging gebruiken. **BRANDGEVAAR DOOR VONKENREGEN!** Gebruik bij het schuren van metalen geen stofafzuiging (stofzak 10 of stofzuiger).
- Asbesthoudend materiaal mag niet worden bewerkt. Asbest geldt als kankerverwekkend.

WAARSCHUWING! BRANDGEVAAR!

- Bij gebruik van elektrische apparaten die beschikken over een stofopvangreservoir of waarop een stofafzuiging kan worden aangesloten, bestaat brandgevaar! Onder ongunstige omstandigheden, zoals bijvoorbeeld bij vonkenregen - bij het schuren van metaal of metaalresten in hout - kan houtstof in de stofzak van de stofzuiger (of in de stofzak van de stofzuiger) spontaan ontbranden. Dit kan met name gebeuren als houtstof wordt vermengd met lakresten of andere chemische stoffen en het schuursel na lang werken heet is. Vermijd daarom per se een oververhitting van het slijpsel en het apparaat en maak voor werkpauses altijd het stofopvangreservoir resp. de stofzak van de stofzuiger leeg.
- Zorg voor een goede ventilatie van de werkplek.
- Neem de voor uw land geldende voorschriften voor de te bewerken materialen in acht.

-  Draag een stofmasker.

Stofafzuiging met stofopvangreservoir (zie afb. C) :

- ◆ Schuif het stofopvangreservoir 10 op de afzuigopening 5.

Stofreservoir demonteren/afnemen:

- ◆ Trek het stofopvangreservoir 10 van het apparaat.

Afzuigadapter (met verloopstuk) (zie afb. C):

- ◆ Schuif de afzuigadapter 11 op de afzuigopening 5. Gebruik zo nodig het verloopstuk 12 door het in de afzuigadapter 11 te schuiven.
- ◆ Schuif de slang van een toegestane stofafzuiging (bijv. van een werkplaatsstofzuiger) op de afzuigadapter 11 evt. met het verloopstuk 12.

Verwijderen:

- ◆ Trek de slang van de stofafzuiging af.
- ◆ Trek de afzuigadapter 11, evt. met het verloopstuk 12 af.

Bediening

In- en uitschakelen

U kunt bij het in werking stellen van de bandschuurmachine kiezen tussen moment- en continubedrijf.

Momentbedrijf inschakelen:

- ◆ Druk op de aan-/uitknop ③.

Momentbedrijf uitschakelen:

- ◆ Laat de aan-/uitknop ③ los.

Toerental instellen (Momentale operatie)

Licht drukken op de aan-/uitknop ③ resulteert in een laag toerental. Met toenemende druk wordt het toerental hoger.

Continubedrijf inschakelen:

- ◆ Druk op aan-/uitknop ③, houd hem ingedrukt en druk op de vergrendelingsknop voor de aan-/uitknop ②.

Continubedrijf uitschakelen:

- ◆ Druk op de aan-/uitknop ③ en laat deze los.

Toerental en schuurband kiezen (continubedrijf)

Met het instelwiel voor de toerentalvoorkeuze ① kunt u het toerental instellen, ook als het apparaat in werking is (- = lager toerental, + = hoger toerental). De optimale bandsnelheid hangt af van het te bewerken werkstuk resp. het materiaal. Stel het beste toerental voor het werk altijd zelf vast door dit in de praktijk uit te proberen. In de volgende tabel vindt u niet-bindende waarden, die de keuze vergemakkelijken.

Materiaal/werkbereik	Zacht hout
Grofschuren (korrel)	60
Fijnschuren (korrel)	240
Toerental	hoog

Materiaal/werkbereik	Hardhout
Grofschuren (korrel)	60
Fijnschuren (korrel)	180
Toerental	hoog

Materiaal/werkbereik	Spaanplaten
Grofschuren (korrel)	60
Fijnschuren (korrel)	150
Toerental	hoog

Materiaal/werkbereik	Verf/lak verwijderen
Grofschuren (korrel)	60
Fijnschuren (korrel)	--
Toerental	hoog

Materiaal/werkbereik	Lak gladschuren
Grofschuren (korrel)	150
Fijnschuren (korrel)	320
Toerental	laag

Materiaal/werkbereik	Staal ontroesten
Grofschuren (korrel)	40
Fijnschuren (korrel)	120
Toerental	middel / hoog

Materiaal/werkbereik	Kunststoffen
Grofschuren (korrel)	120
Fijnschuren (korrel)	240
Toerental	laag / middel

Materiaal/werkbereik	Non-ferrometalen (bv. aluminium)
Grofschuren (korrel)	80
Fijnschuren (korrel)	150
Toerental	middel / hoog

Stationair werken

- ◆ Draai het elektrische gereedschap om zoals getoond in afbeelding D en leg het op een stabiel werkblad.
- ◆ Breng de twee schroefklemmen **18** zoals afgebeeld aan op het elektrische gereedschap en span ze aan.
- ◆ Stel met het stelwielje voor de toerentalvoorkeuze **1** het toerental in.

Tips en trucs

- Bewerk nooit met dezelfde schuurband hout en metaal.
- Versleten of ingescheurde schuurbanden kunnen het werkstuk beschadigen. Vervang de schuurbanden daarom tijdig.
- Berg schuurbanden alleen hangend op, omdat ze door knikken enz. onbruikbaar worden.

Onderhoud en reiniging



WAARSCHUWING! LETSELGEVAAR!
Schakel voorafgaand aan alle werkzaamheden aan het apparaat het apparaat uit en haal de stekker uit het stopcontact.

De bandschuurmachine is onderhoudsvrij.

- Reinig het apparaat onmiddellijk na het uitvoeren van de werkzaamheden.
- Gebruik voor het schoonmaken van het apparaat een droge doek en in geen geval benzine, oplosmiddelen of schoonmaakmiddelen die kunststof aantasten.
- Houd de ventilatieopeningen altijd vrij.
- Verwijder vastzittend schuurstof met een kwastje.

Afvoeren



De verpakking bestaat uit milieuvriendelijke materialen, die u via de plaatselijke recyclepunten kunt afvoeren.



Deponeer elektrisch gereedschap niet bij het huisvuil!

Conform de Europese richtlijn 2012/19/EU moet afgedankt elektrisch gereedschap gescheiden worden ingezameld en op een milieuvriendelijke wijze worden gerecycled.

Informatie over mogelijkheden voor het afvoeren van het afgedankte apparaat krijgt u bij uw gemeentereinigingsdienst.

Garantie van Kompernaß Handels GmbH

Geachte klant,

U hebt op dit apparaat 3 jaar garantie vanaf de aankoopdatum. In geval van gebreken in dit product hebt u wettelijke rechten tegenover de verkoper van het product. Deze wettelijke rechten worden door onze hierna beschreven garantie niet beperkt.

Garantievoorwaarden

De garantieperiode geldt vanaf de datum van aankoop. Bewaar de originele kassabon. U hebt de bon nodig als bewijs van aankoop.

Als er binnen drie jaar vanaf de aankoopdatum van dit product een materiaal- of fabricagefout optreedt, wordt het product door ons – naar onze keuze – voor u kosteloos gerepareerd of vervangen. Voorwaarde voor deze garantie is dat binnen de termijn van drie jaar het defecte apparaat en het aankoopbewijs (kassabon) worden overlegd en dat kort wordt omschreven waaruit het gebrek bestaat en wanneer het is opgetreden.

Wanneer het defect door onze garantie wordt gedekt, krijgt u het gerepareerde product of een nieuw product retour. Met de reparatie of vervanging van het product begint er geen nieuwe garantieperiode.

Garantieperiode en wettelijke aanspraken bij gebreken

De garantieperiode wordt door deze waarborg niet verlengd. Dat geldt ook voor vervangen en gerepareerde onderdelen. Eventueel al bij aankoop aanwezige schade en gebreken moeten meteen na het uitpakken worden gemeld. Voor reparaties na afloop van de garantieperiode worden kosten in rekening gebracht.

Garantieomvang

Het apparaat is op basis van strenge kwaliteitsnormen met de grootst mogelijke zorg vervaardigd en voorafgaand aan de levering nauwkeurig gecontroleerd.

De garantie geldt voor materiaal- of fabricagefouten. Deze garantie geldt niet voor productonderdelen die blootstaan aan normale slijtage en derhalve als aan slijtage onderhevige onderdelen kunnen worden aangemerkt, of voor beschadigingen aan breekbare onderdelen, bijv. schakelaars, accu's, bakvormen of onderdelen die van glas zijn gemaakt.

Deze garantie vervalt wanneer het product is beschadigd, ondeskundig is gebruikt of is gerepareerd. Voor deskundig gebruik van het product moeten alle in de gebruiksaanwijzing beschreven aanwijzingen precies worden opgevolgd. Gebruiksdoeleinden en handelingen die in de gebruiksaanwijzing worden afgeraden of waarvoor wordt gewaarschuwd, moeten beslist worden vermeden.

Het product is uitsluitend bestemd voor privégebruik en niet voor bedrijfsmatige doeleinden. Bij verkeerd gebruik en ondeskundige behandeling, bij gebruik van geweld en bij reparaties die niet door ons erkend servicefiliaal zijn uitgevoerd, vervalt de garantie.

Afhandeling bij een garantiekwestie

Voor een snelle afhandeling van uw aanvraag neemt u de volgende aanwijzingen in acht:

- Houd voor alle aanvragen de kassabon en het artikelnummer (bijv. IAN 12345) als aankoopbewijs bij de hand.
- Het artikelnummer vindt u op het typeplaatje, in het product gegraveerd, op de titelpagina van de gebruiksaanwijzing (linksonder) of als sticker op de achter- of onderkant van het product.
- Als er fouten in de werking of andere gebreken optreden, neemt u eerst contact op met de hierna genoemde serviceafdeling, **telefonisch of via e-mail**.
- Een als defect geregistreerd product kunt u dan zonder portokosten naar het aan u doorgegeven serviceadres sturen. Voeg het aankoopbewijs (kassabon) bij en vermeld waaruit het gebrek bestaat en wanneer het is opgetreden.



Op www.lidl-service.com kunt u deze en vele andere handboeken, productvideo's en software downloaden.

Service

⚠ WAARSCHUWING!

- Laat uw apparaten door het servicepunt of een elektricien repareren, en uitsluitend met originele vervangingsonderdelen. Op die manier blijft de veiligheid van het apparaat gewaarborgd.

⚠ WAARSCHUWING!

- Laat de stekker of het snoer altijd vervangen door de fabrikant van het apparaat of diens klantenservice. Op die manier blijft de veiligheid van het apparaat gewaarborgd.

OPMERKING

- ▶ Niet vermelde vervangingsonderdelen (zoals koolborstels, schakelaars, stofopvangreservoir) kunt u bestellen via onze callcenters.

NL Service Nederland

Tel.: 0900 0400223 (0,10 EUR/Min.)

E-Mail: kompernass@lidl.nl

BE Service België

Tel.: 070 270 171 (0,15 EUR/Min.)

E-Mail: kompernass@lidl.be

IAN 288077

Importeur

Let op: het volgende adres is geen serviceadres. Neem eerst contact op met het opgegeven serviceadres.

KOMPERNASS HANDELS GMBH

BURGSTRASSE 21

DE-44867 BOCHUM

DUITSLAND

www.kompernass.com

Vertaling van de oorspronkelijke conformiteitsverklaring

Wij, KOMPERNASS HANDELS GMBH, documentverantwoordelijke persoon: de heer Semi Uguzlu, BURGSTR. 21, DE - 44867 BOCHUM, Duitsland, verklaren hierbij dat dit product voldoet aan de volgende normen, normatieve documenten en EU-richtlijnen:

Machinerichtlijn
(2006 / 42 / EC)

Elektromagnetische compatibiliteit
(2014 / 30 / EU)

RoHS-richtlijn
(2011 / 65 / EU)*

* De volledige verantwoordelijkheid voor het afgeven van deze conformiteitsverklaring ligt bij de fabrikant. Het hierboven beschreven object van de verklaring voldoet aan de voorschriften van de Richtlijn 2011/65/EU van het Europees Parlement en de Raad van 8 juni 2011 aangaande de beperking van het gebruik van bepaalde gevaarlijke stoffen in elektrische en elektronische apparaten.

Toegepaste geharmoniseerde normen:

EN 60745-1: 2009/A11: 2010

EN 60745-2-4: 2009/A11: 2011

EN 55014-1: 2006/A2: 2011

EN 55014-2: 2015

EN 61000-3-2: 2014

EN 61000-3-3: 2013

Typeaanduiding van het apparaat:

Bandschuurmachine PBS 900 C3

Productiejaar: 07-2017

Serienummer: IAN 288077

Bochum, 04-07-2017



Semi Uguzlu

- Kwaliteitsmanager -

Technische wijzigingen vanwege verdere ontwikkeling voorbehouden.

Inhaltsverzeichnis

Einleitung	34
Bestimmungsgemäßer Gebrauch	34
Abgebildete Komponenten	34
Lieferumfang	34
Technische Daten	34
Allgemeine Sicherheitshinweise für Elektrowerkzeuge	35
1. Arbeitsplatz-Sicherheit	35
2. Elektrische Sicherheit	35
3. Sicherheit von Personen	36
4. Verwendung und Behandlung des Elektrowerkzeugs	36
5. Service	37
Gerätespezifische Sicherheitshinweise für Bandschleifer	37
Sicherheitshinweise für Schleifer	37
Inbetriebnahme	37
Schleifband einspannen /wechseln	37
Arbeitshinweise	38
Staubabsaugung	38
Bedienung	39
Ein- und ausschalten	39
Drehzahl und Schleifband wählen (Dauerbetrieb)	39
Stationäres Arbeiten	40
Tipps und Tricks	40
Wartung und Reinigung	40
Entsorgung	40
Garantie der Kompernaß Handels GmbH	41
Service	42
Importeur	42
Original-Konformitätserklärung	42

BANDSCHLEIFER PBS 900 C3

Einleitung

Wir beglückwünschen Sie zum Kauf Ihres neuen Gerätes. Sie haben sich damit für ein hochwertiges Produkt entschieden. Die Bedienungsanleitung ist Teil dieses Produkts. Sie enthält wichtige Hinweise für Sicherheit, Gebrauch und Entsorgung. Machen Sie sich vor der Benutzung des Produkts mit allen Bedien- und Sicherheitshinweisen vertraut. Benutzen Sie das Produkt nur wie beschrieben und für die angegebenen Einsatzbereiche. Händigen Sie alle Unterlagen bei Weitergabe des Produkts an Dritte mit aus.

Bestimmungsgemäßer Gebrauch

Der Bandschleifer ist - je nach Schleifpapier - für trockenes Flächenschleifen von Holz, Kunststoff, Metall und Spachtelmasse sowie lackierten Oberflächen ausgelegt. Das Gerät darf nur für Trockenschliff verwendet werden. Beachten Sie bitte, dass Sie zur Bearbeitung der verschiedenen Materialien entsprechende Schleifblätter mit unterschiedlicher Körnung einsetzen und die Drehzahl ebenfalls dem Material anpassen. Das Gerät ist nicht für den gewerblichen Einsatz bestimmt. Jede andere Verwendung oder Veränderung der Maschine gilt als nicht bestimmungsgemäß und birgt erhebliche Unfallgefahren. Für aus bestimmungswidriger Verwendung entstandene Schäden übernimmt der Hersteller keine Haftung.

Abgebildete Komponenten

- 1 Stellrad Drehzahlvorwahl
- 2 Feststellknopf
- 3 EIN- / AUS-Schalter
- 4 Zahnriemenabdeckung
- 5 Absaugstutzen
- 6 Justierschraube für Bandlauf
- 7 Zusatz-Handgriff
- 8 Lüftungsschlitze
- 9 Spannhebel
- 10 Staubfangbox
- 11 Absaugadapter
- 12 Reduzierstück
- 13 Schraubzwingen 2 x

Lieferumfang

Kontrollieren Sie unmittelbar nach dem Auspacken des Gerätes den Lieferumfang:

- 1 Bandschleifer PBS 900 C3
- 1 Schleifband
- 1 Staubfangbox
- 1 Absaugadapter und Reduzierstück (zur externen Staubabsaugung)
- 2 Schraubzwingen
- 1 Bedienungsanleitung

Technische Daten

Bemessungsspannung:	230 V ~ 50 Hz (Wechselstrom)
Bemessungsaufnahme:	900 W
Leerlauf-	
Bandgeschwindigkeit:	240-400 m / min
Bemessungs-	
Leerlaufdrehzahl:	 n ₀ 450-750 min ⁻¹
Schleifband:	75 x 533 mm
Schutzklasse:	II/□ (Doppelisolierung)

Geräuschemissionswert:

Messwert für Geräusch ermittelt entsprechend EN 60745. Der A-bewertete Geräuschpegel des Elektrowerkzeugs beträgt typischerweise:

Schalldruckpegel:	L _{pA} = 85 dB (A)
Unsicherheit:	K _{pA} = 3 dB
Schallleistungspegel:	L _{WA} = 96 dB (A)
Unsicherheit:	K _{WA} = 3 dB

Gehörschutz tragen!

Schwingungsgesamtwert:

Schwingungsgesamtwerte (Vektorsumme dreier Richtungen) ermittelt entsprechend EN 60745:

Schwingungsemissionswert: a_h ≤ 6,6 m/s²
 Unsicherheit K = 1,5 m/s²

HINWEIS

- ▶ Der in diesen Anweisungen angegebene Schwingungsemissionswert ist entsprechend einem genormten Messverfahren gemessen worden und kann für den Gerätevergleich verwendet werden. Der angegebene Schwingungsemissionswert kann auch zu einer einleitenden Einschätzung der Aussetzung verwendet werden.

⚠️ WARNUNG!

- ▶ Der Schwingungsemissionswert wird sich entsprechend dem Einsatz des Elektrowerkzeugs verändern und kann in manchen Fällen über dem in diesen Anweisungen angegebenen Wert liegen. Die Schwingungsbelastung könnte unterschätzt werden, wenn das Elektrowerkzeug regelmäßig in solcher Weise verwendet wird. Versuchen Sie, die Belastung durch Vibrationen so gering wie möglich zu halten. Beispielhafte Maßnahmen zur Verringerung der Vibrationsbelastung sind das Tragen von Handschuhen beim Gebrauch des Werkzeuges und die Begrenzung der Arbeitszeit. Dabei sind alle Anteile des Betriebszyklus zu berücksichtigen (beispielsweise Zeiten, in denen das Elektrowerkzeug abgeschaltet ist, und solche, in denen es zwar eingeschaltet ist, aber ohne Belastung läuft).



Allgemeine Sicherheitshinweise für Elektrowerkzeuge

⚠️ WARNUNG!

- ▶ **Lesen Sie alle Sicherheitshinweise und Anweisungen.** Versäumnisse bei der Einhaltung der Sicherheitshinweise und Anweisungen können elektrischen Schlag, Brand und/oder schwere Verletzungen verursachen.

Bewahren Sie alle Sicherheitshinweise und Anweisungen für die Zukunft auf.

Der in den Sicherheitshinweisen verwendete Begriff „Elektrowerkzeug“ bezieht sich auf netzbetriebene Elektrowerkzeuge (mit Netzkabel) und auf akkubetriebene Elektrowerkzeuge (ohne Netzkabel).

1. Arbeitsplatz-Sicherheit

- Halten Sie Ihren Arbeitsbereich sauber und gut beleuchtet.** Unordnung und unbeleuchtete Arbeitsbereiche können zu Unfällen führen.
- Arbeiten Sie mit dem Elektrowerkzeug nicht in explosionsgefährdeter Umgebung, in der sich brennbare Flüssigkeiten, Gase oder Stäube befinden.** Elektrowerkzeuge erzeugen Funken, die den Staub oder die Dämpfe entzünden können.
- Halten Sie Kinder und andere Personen während der Benutzung des Elektrowerkzeugs fern.** Bei Ablenkung können Sie die Kontrolle über das Gerät verlieren.

2. Elektrische Sicherheit

- Der Anschlussstecker des Elektrowerkzeuges muss in die Steckdose passen.** Der Stecker darf in keiner Weise verändert werden. **Verwenden Sie keine Adapterstecker gemeinsam mit schutzgeerdeten Elektrowerkzeugen.** Unveränderte Stecker und passende Steckdosen verringern das Risiko eines elektrischen Schlages.
- Vermeiden Sie Körperkontakt mit geerdeten Oberflächen, wie von Rohren, Heizungen, Herden und Kühlschränken.** Es besteht ein erhöhtes Risiko durch elektrischen Schlag, wenn Ihr Körper geerdet ist.

- c) Halten Sie Elektrowerkzeuge von Regen oder Nässe fern. Das Eindringen von Wasser in ein Elektrogerät erhöht das Risiko eines elektrischen Schlages.
- d) Zweckentfremden Sie das Kabel nicht, um das Elektrowerkzeug zu tragen, aufzuhängen oder um den Stecker aus der Steckdose zu ziehen. Halten Sie das Kabel fern von Hitze, Öl, scharfen Kanten oder sich bewegenden Geräteteilen. Beschädigte oder verwickelte Kabel erhöhen das Risiko eines elektrischen Schlages.
- e) Wenn Sie mit einem Elektrowerkzeug im Freien arbeiten, verwenden Sie nur Verlängerungskabel, die auch für den Außenbereich zugelassen sind. Die Anwendung eines für den Außenbereich geeigneten Verlängerungskabels verringert das Risiko eines elektrischen Schlages.
- f) Wenn der Betrieb des Elektrowerkzeuges in feuchter Umgebung nicht vermeidbar ist, verwenden Sie einen Fehlerstromschutzschalter. Der Einsatz eines Fehlerstromschutzschalters vermindert das Risiko eines elektrischen Schlages.
- d) Entfernen Sie Einstellwerkzeuge oder Schraubenschlüssel, bevor Sie das Elektrowerkzeug einschalten. Ein Werkzeug oder Schlüssel, der sich in einem drehenden Geräteteil befindet, kann zu Verletzungen führen.
- e) Vermeiden Sie eine abnormale Körperhaltung. Sorgen Sie für einen sicheren Stand und halten Sie jederzeit das Gleichgewicht. Dadurch können Sie das Elektrowerkzeug in unerwarteten Situationen besser kontrollieren.
- f) Tragen Sie geeignete Kleidung. Tragen Sie keine weite Kleidung oder Schmuck. Halten Sie Haare, Kleidung und Handschuhe fern von sich bewegenden Teilen. Lockere Kleidung, Schmuck oder lange Haare können von sich bewegenden Teilen erfasst werden.
- g) Wenn Staubabsaug- und -auffangeinrichtungen montiert werden können, vergewissern Sie sich, dass diese angeschlossen sind und richtig verwendet werden. Die Verwendung einer Staubabsaugung kann Gefährdungen durch Staub verringern.

3. Sicherheit von Personen

- a) Seien Sie stets aufmerksam, achten Sie darauf, was Sie tun und gehen Sie mit Vernunft an die Arbeit mit einem Elektrowerkzeug. Benutzen Sie kein Elektrowerkzeug, wenn Sie müde sind oder unter dem Einfluss von Drogen, Alkohol oder Medikamenten stehen. Ein Moment der Unachtsamkeit beim Gebrauch des Elektrowerkzeuges kann zu ernsthaften Verletzungen führen.
- b) Tragen Sie persönliche Schutzausrüstung und immer eine Schutzbrille. Das Tragen persönlicher Schutzausrüstung wie Staubmaske, rutschfeste Sicherheitsschuhe, Schutzhelm oder Gehörschutz, je nach Art und Einsatz des Elektrowerkzeuges, verringert das Risiko von Verletzungen.
- c) Vermeiden Sie eine unbeabsichtigte Inbetriebnahme. Vergewissern Sie sich, dass das Elektrowerkzeug ausgeschaltet ist, bevor Sie es an die Stromversorgung und / oder den Akku anschließen, es aufnehmen oder tragen. Wenn Sie beim Tragen des Elektrowerkzeuges den Finger am Schalter haben oder das Gerät bereits eingeschaltet an die Stromversorgung anschließen, kann dies zu Unfällen führen.

4. Verwendung und Behandlung des Elektrowerkzeugs

- a) Überlasten Sie das Gerät nicht. Verwenden Sie für Ihre Arbeit das dafür bestimmte Elektrowerkzeug. Mit dem passenden Elektrowerkzeug arbeiten Sie besser und sicherer im angegebenen Leistungsbereich.
- b) Benutzen Sie kein Elektrowerkzeug, dessen Schalter defekt ist. Ein Elektrowerkzeug, das sich nicht mehr ein- oder ausschalten lässt, ist gefährlich und muss repariert werden.
- c) Ziehen Sie den Stecker aus der Steckdose und / oder entfernen Sie den Akku, bevor Sie Geräteeinstellungen vornehmen, Zubehörteile wechseln oder das Gerät weglegen. Diese Vorsichtsmaßnahme verhindert den unbeabsichtigten Start des Elektrowerkzeuges.
- d) Bewahren Sie unbenutzte Elektrowerkzeuge außerhalb der Reichweite von Kindern auf. Lassen Sie Personen das Gerät nicht benutzen, die mit diesem nicht vertraut sind oder diese Anweisungen nicht gelesen haben. Elektrowerkzeuge sind gefährlich, wenn sie von unerfahrenen Personen benutzt werden.

- e) Pflegen Sie Elektrowerkzeuge mit Sorgfalt. Kontrollieren Sie, ob bewegliche Teile einwandfrei funktionieren und nicht klemmen, ob Teile gebrochen oder so beschädigt sind, dass die Funktion des Elektrowerkzeuges beeinträchtigt ist. Lassen Sie beschädigte Teile vor dem Einsatz des Gerätes reparieren. Viele Unfälle haben ihre Ursache in schlecht gewarteten Elektrowerkzeugen.
- f) Halten Sie Schneidwerkzeuge scharf und sauber. Sorgfältig gepflegte Schneidwerkzeuge mit scharfen Schneidkanten verklemmen sich weniger und sind leichter zu führen.
- g) Verwenden Sie Elektrowerkzeug, Zubehör, Einsatzwerkzeuge usw. entsprechend diesen Anweisungen. Berücksichtigen Sie dabei die Arbeitsbedingungen und die auszuführende Tätigkeit. Der Gebrauch von Elektrowerkzeugen für andere als die vorgesehenen Anwendungen kann zu gefährlichen Situationen führen.

5. Service

- a) Lassen Sie Ihr Elektrowerkzeug nur von qualifiziertem Fachpersonal und nur mit Original-Ersatzteilen reparieren. Damit wird sichergestellt, dass die Sicherheit des Elektrowerkzeugs erhalten bleibt.

Gerätespezifische Sicherheitshinweise für Bandschleifer

- Halten Sie das Gerät an den isolierten Griffflächen, da das Schleifband das eigene Netzkabel treffen kann. Das Beschädigen einer spannungsführenden Leitung kann metallene Geräteteile unter Spannung setzen und zu einem elektrischen Schlag führen.

Sicherheitshinweise für Schleifer



WARNUNG!

- Stäube von Materialien wie bleihaltigem Anstrich, einigen Holzarten und Metall können gesundheitsschädlich sein.
- Die Berührung oder das Einatmen dieser Stäube kann eine Gefährdung für die Bedienperson oder in der Nähe befindliche Personen darstellen.
- Tragen Sie Schutzbrille und Staubschutzmaske!



Inbetriebnahme

Schleifband einspannen / wechseln

WARNUNG! VERLETZUNGSGEFAHR

- Ziehen Sie den Netzstecker immer aus der Steckdose, bevor Sie Arbeiten am Bandschleifer durchführen.
1. Lösen Sie die Spannvorrichtung für das Schleifband, indem Sie den Spannhebel  ganz herausschwenken (siehe Abb. A). Die Spannvorrichtung ist nun geöffnet und das Schleifband lässt sich entnehmen.
 2. Legen Sie nun ein neues Schleifband auf bzw. wechseln Sie es aus, um anderes Material zu bearbeiten oder die Kornstärke zu wechseln. **WICHTIG:** Die Pfeilrichtungen auf der Innenseite des Schleifbandes und am Gerätegehäuse müssen übereinstimmen.
 3. Drücken Sie den Spannhebel  wieder in die Ausgangsposition.

Schleifband justieren:

- ◆ Nehmen Sie das Gerät hoch, schalten Sie es ein und drehen es um. Justieren Sie nun den Bandlauf. Drehen Sie hierzu die Justierschraube  so, bis die Kante des Schleifbandes bündig und parallel mit der Gerätekannte verläuft (Abb. B). **WICHTIG:** Achten Sie unbedingt darauf, dass sich das Schleifband nicht am Gehäuse einschleift. Prüfen Sie regelmäßig den Bandlauf und regeln Sie ihn, wenn nötig, mit der Justierschraube  nach.

Arbeitshinweise

Geringer Schleifdruck genügt:

- Arbeiten Sie mit geringem Schleifdruck. Das Eigengewicht des Bandschleifers reicht für gute Schleifleistungen aus. Zusätzlich schonen Sie durch diese Arbeitsweise den Verschleiß des Schleifbandes und die Oberfläche des Werkstückes wird glatter.

Abtrag und Oberfläche:

- Die Abtragsleistung und die Oberflächengüte werden von der Bandgeschwindigkeit und der Kornstärke des Schleifbandes bestimmt (siehe auch Abschnitt „Drehzahl und Schleifband wählen“).

Schleifvorgang:

- Platzieren Sie das Gerät eingeschaltet auf dem Werkstück und arbeiten Sie mit mäßigem Vorschub. Führen Sie den Schleifvorgang parallel und überlappend zu den Schleifbahnen durch. Zur Vermeidung von störenden, querlaufenden Schleifspuren nur in Faserrichtung schleifen. Heben Sie das Gerät nach der Bearbeitung vom Werkstück ab und schalten Sie es erst dann aus.

HINWEIS

- ▶ Halten Sie das Gerät während der Arbeit immer mit beiden Händen fest.

Staubabsaugung

WARNUNG! EXPLOSIONSGEFAHR!

- Bei explosivem Staub / Luftgemisch müssen Sie einen dazu speziell geeigneten Absauger verwenden.
BRANDGEFAHR DURCH FUNKENFLUG!
Verwenden Sie beim Schleifen von Metallen keine Staubabsaugung (Staubfangbox **10** oder Staubsauger).

- Asbesthaltiges Material darf nicht bearbeitet werden. Asbest gilt als krebserregend.

WARNUNG! BRANDGEFAHR!

- Beim Arbeiten mit Elektrogeräten, die über eine Staubfangbox verfügen oder durch eine Staubabsaugvorrichtung mit dem Staubsauger verbunden werden können, besteht Brandgefahr! Unter ungünstigen Bedingungen, wie z. B. bei Funkenflug - beim Schleifen von Metall oder Metallresten in Holz - kann sich Holzstaub in der Staubfangbox (oder im Staubbeutel des Staubsaugers) selbst entzünden. Dies kann insbesondere dann geschehen, wenn der Holzstaub mit Lackresten oder anderen chemischen Stoffen vermischt ist und das Schleifgut nach langem Arbeiten heiß ist. Vermeiden Sie deshalb unbedingt eine Überhitzung des Schleifguts und des Gerätes und entleeren Sie vor Arbeitspausen stets die Staubfangbox bzw. den Staubbeutel des Staubsaugers.
- Sorgen Sie für gute Belüftung des Arbeitsplatzes.
- Beachten Sie in Ihrem Land gültige Vorschriften für die zu bearbeitenden Materialien.

-  Tragen Sie eine Staubschutzmaske.

Staubabsaugung mit Staubfangbox (siehe Abb. C) :

- ◆ Drücken Sie die Staubfangbox **10** auf den Absaugstutzen **5**.

Staubfangbox demontieren / abnehmen:

- ◆ Ziehen Sie die Staubfangbox **10** vom Gerät ab.

Absaugadapter (mit Reduzierstück) (siehe Abb. C):

- ◆ Schieben Sie den Absaugadapter **11** auf den Absaugstutzen **5**. Verwenden Sie falls nötig das Reduzierstück **12**, indem Sie es in den Absaugadapter **11** schieben.
- ◆ Schieben Sie den Schlauch einer zulässigen Staubsaugvorrichtung (z. B. eines Werkstattstaubsaugers) auf den Absaugadapter **11** ggf. mit dem Reduzierstück **12**.

Entnehmen:

- ◆ Ziehen Sie den Schlauch der Staubsaugvorrichtung ab.
- ◆ Ziehen Sie den Absaugadapter **11** ggf. mit dem Reduzierstück **12** ab.

Bedienung

Ein- und ausschalten

Sie können beim Betrieb des Bandschleifers zwischen Moment- und Dauerbetrieb auswählen.

Momentbetrieb einschalten:

- ◆ Drücken Sie den EIN- / AUS-Schalter **3**.

Momentbetrieb ausschalten:

- ◆ Lassen Sie den EIN- / AUS-Schalter **3** los.

Drehzahl einstellen (Momentbetrieb)

Leichter Druck auf den EIN- / AUS-Schalter **3** bewirkt eine niedrige Drehzahl. Mit zunehmendem Druck erhöht sich die Drehzahl.

Dauerbetrieb einschalten:

- ◆ Drücken Sie den EIN- / AUS-Schalter **3**, halten Sie ihn gedrückt und drücken Sie den Feststellknopf **2**.

Dauerbetrieb ausschalten:

- ◆ Drücken Sie den EIN- / AUS-Schalter **3** und lassen Sie ihn los.

Drehzahl und Schleifband wählen (Dauerbetrieb)

Mit dem Stellrad Drehzahlvorwahl **1** können Sie die Drehzahl bei laufendem Gerät wählen (- = geringere Drehzahl, + = größere Drehzahl). Die optimale Bandgeschwindigkeit ist abhängig von dem zu bearbeitenden Werkstück bzw. Material. Ermitteln Sie die jeweils beste Drehzahl immer selbst in einem praktischen Versuch. In der nachfolgenden Tabelle finden Sie unverbindliche Werte, die Ihnen die Ermittlung erleichtern.

Werkstoff / Arbeitsbereich	Weichholz
Grobschliff (Körnung)	60
Feinschliff (Körnung)	240
Drehzahlvorwahl	hoch

Werkstoff / Arbeitsbereich	Hartholz
Grobschliff (Körnung)	60
Feinschliff (Körnung)	180
Drehzahlvorwahl	hoch

Werkstoff / Arbeitsbereich	Spanplatten
Grobschliff (Körnung)	60
Feinschliff (Körnung)	150
Drehzahlvorwahl	hoch

Werkstoff / Arbeitsbereich	Farbe / Lacke entfernen
Grobschliff (Körnung)	60
Feinschliff (Körnung)	--
Drehzahlvorwahl	hoch

Werkstoff / Arbeitsbereich	Lacke anschleifen
Grobschliff (Körnung)	150
Feinschliff (Körnung)	320
Drehzahlvorwahl	niedrig

Werkstoff / Arbeitsbereich	Stahl entrostet
Grobschliff (Körnung)	40
Feinschliff (Körnung)	120
Drehzahlvorwahl	mittel / hoch

Werkstoff / Arbeitsbereich	Kunststoffe
Grobschliff (Körnung)	120
Feinschliff (Körnung)	240
Drehzahlvorwahl	niedrig / mittel

Werkstoff / Arbeitsbereich	Nichteisen-Metalle (z. B. Alu)
Grobschliff (Körnung)	80
Feinschliff (Körnung)	150
Drehzahlvorwahl	mittel / hoch

Stationäres Arbeiten

- ◆ Drehen Sie das Elektrowerkzeug wie in Abbildung D gezeigt um und legen Sie es auf eine stabile Arbeitsplatte.
- ◆ Bringen Sie die zwei Schraubzwingen **13** wie dargestellt am Elektrowerkzeug an und spannen Sie es fest.
- ◆ Stellen Sie mit dem Stellrad Drehzahlvorwahl **1** die Drehzahl ein.

Tipps und Tricks

- Niemals mit dem selben Schleifband Holz und Metall bearbeiten.
- Verschlissene oder eingerissene Schleifbänder können das Werkstück beschädigen. Wechseln Sie die Schleifbänder deshalb rechtzeitig aus.
- Bewahren Sie Schleifbänder nur hängend auf, da sie durch Knicke etc. unbrauchbar werden.

Wartung und Reinigung



WARNUNG! VERLETZUNGSGEFAHR!
Schalten Sie vor allen Arbeiten am Gerät das Gerät aus und ziehen Sie den Netzstecker.

Der Bandschleifer ist wartungsfrei.

- Reinigen Sie das Gerät direkt nach Abschluss der Arbeit.
- Verwenden Sie zur Reinigung des Gerätes ein trockenes Tuch und keinesfalls Benzin, Lösungsmittel oder Reiniger, die Kunststoff angreifen.
- Halten Sie Lüftungsöffnungen immer frei.
- Entfernen Sie anhaftenden Schleifstaub mit einem Pinsel.

Entsorgung



Die Verpackung besteht aus umweltfreundlichen Materialien, die Sie über die örtlichen Recyclingstellen entsorgen können.



Werfen Sie Elektrowerkzeuge nicht in den Hausmüll!

Gemäß Europäischer Richtlinie 2012/19/EU müssen verbrauchte Elektrowerkzeuge getrennt gesammelt und einer umweltgerechten Wiederverwertung zugeführt werden.

Möglichkeiten zur Entsorgung des ausgedienten Gerätes erfahren Sie bei Ihrer Gemeinde- oder Stadtverwaltung.

Garantie der Kompernaß Handels GmbH

Sehr geehrte Kundin, sehr geehrter Kunde,

Sie erhalten auf dieses Gerät 3 Jahre Garantie ab Kaufdatum. Im Falle von Mängeln dieses Produkts stehen Ihnen gegen den Verkäufer des Produkts gesetzliche Rechte zu. Diese gesetzlichen Rechte werden durch unsere im Folgenden dargestellte Garantie nicht eingeschränkt.

Garantiebedingungen

Die Garantiefrist beginnt mit dem Kaufdatum. Bitte bewahren Sie den Original Kassenbon gut auf. Diese Unterlage wird als Nachweis für den Kauf benötigt.

Tritt innerhalb von drei Jahren ab dem Kaufdatum dieses Produkts ein Material- oder Fabrikationsfehler auf, wird das Produkt von uns – nach unserer Wahl – für Sie kostenlos repariert oder ersetzt. Diese Garantieleistung setzt voraus, dass innerhalb der Drei-Jahres-Frist das defekte Gerät und der Kaufbeleg (Kassenbon) vorgelegt und schriftlich kurz beschrieben wird, worin der Mangel besteht und wann er aufgetreten ist.

Wenn der Defekt von unserer Garantie gedeckt ist, erhalten Sie das reparierte oder ein neues Produkt zurück. Mit Reparatur oder Austausch des Produkts beginnt kein neuer Garantiezeitraum.

Garantiezeit und gesetzliche Mängelansprüche

Die Garantiezeit wird durch die Gewährleistung nicht verlängert. Dies gilt auch für ersetzte und reparierte Teile. Eventuell schon beim Kauf vorhandene Schäden und Mängel müssen sofort nach dem Auspacken gemeldet werden. Nach Ablauf der Garantiezeit anfallende Reparaturen sind kostenpflichtig.

Garantieumfang

Das Gerät wurde nach strengen Qualitätsrichtlinien sorgfältig produziert und vor Auslieferung gewissenhaft geprüft.

Die Garantieleistung gilt für Material- oder Fabrikationsfehler. Diese Garantie erstreckt sich nicht auf Produktteile, die normaler Abnutzung ausgesetzt sind und daher als Verschleißteile angesehen werden können oder für Beschädigungen an zerbrechlichen Teilen, z. B. Schalter, Akkus, Backformen oder Teile die aus Glas gefertigt sind.

Diese Garantie verfällt, wenn das Produkt beschädigt, nicht sachgemäß benutzt oder gewartet wurde. Für eine sachgemäße Benutzung des Produkts sind alle in der Bedienungsanleitung aufgeführten Anweisungen genau einzuhalten. Verwendungszwecke und Handlungen, von denen in der Bedienungsanleitung abgeraten oder vor denen gewarnt wird, sind unbedingt zu vermeiden.

Das Produkt ist nur für den privaten und nicht für den gewerblichen Gebrauch bestimmt. Bei missbräuchlicher und unsachgemäßer Behandlung, Gewaltanwendung und bei Eingriffen, die nicht von unserer autorisierten Service-Niederlassung vorgenommen wurden, erlischt die Garantie.

Abwicklung im Garantiefall

Um eine schnelle Bearbeitung ihres Anliegens zu gewährleisten, folgen Sie bitte den folgenden Hinweisen:

- Bitte halten Sie für alle Anfragen den Kassenbon und die Artikelnummer (z. B. IAN 1 2345) als Nachweis für den Kauf bereit.
- Die Artikelnummer entnehmen Sie bitte dem Typenschild, einer Gravur, auf dem Titelblatt ihrer Anleitung (unten links) oder als Aufkleber auf der Rück- oder Unterseite.
- Sollten Funktionsfehler oder sonstige Mängel auftreten kontaktieren Sie zunächst die nachfolgend benannte Serviceabteilung **telefonisch** oder per **E-Mail**.
- Ein als defekt erfasstes Produkt können Sie dann unter Beifügung des Kaufbelegs (Kassenbon) und der Angabe, worin der Mangel besteht und wann er aufgetreten ist, für Sie portofrei an die Ihnen mitgeteilte Service Anschrift übersenden.



Auf www.lidl-service.com können Sie diese und viele weitere Handbücher, Produktvideos und Software herunterladen.

Service

⚠️ WARNUNG!

- Lassen Sie Ihre Geräte von der Servicestelle oder einer Elektrofachkraft und nur mit Original-Ersatzteilen reparieren. Damit wird sichergestellt, dass die Sicherheit des Gerätes erhalten bleibt.

⚠️ WARNUNG!

- Lassen Sie den Austausch des Steckers oder der Netzleitung immer vom Hersteller des Gerätes oder seinem Kundendienst ausführen. Damit wird sichergestellt, dass die Sicherheit des Gerätes erhalten bleibt.

HINWEIS

- ▶ Nicht aufgeführte Ersatzteile (wie z. B. Kohlebürsten, Schalter, Staubfangbox) können Sie über unsere Callcenter bestellen.

DE Service Deutschland

Tel.: 0800 5435 111 (Kostenfrei aus dem dt. Festnetz/Mobilfunknetz)
E-Mail: kompernass@lidl.de

AT Service Österreich

Tel.: 0820 201 222 (0,15 EUR/Min.)
E-Mail: kompernass@lidl.at

CH Service Schweiz

Tel.: 0842 665566 (0,08 CHF/Min., Mobilfunk max. 0,40 CHF/Min.)
E-Mail: kompernass@lidl.ch

IAN 288077

Importeur

Bitte beachten Sie, dass die folgende Anschrift keine Serviceanschrift ist. Kontaktieren Sie zunächst die benannte Servicestelle.

KOMPERNASS HANDELS GMBH
BURGSTRASSE 21
DE - 44867 BOCHUM
GERMANY
www.kompernass.com

Original-Konformitätserklärung

Wir, KOMPERNASS HANDELS GMBH, Dokumentenverantwortlicher: Herr Semi Uguzlu, BURGSTR. 21, DE - 44867 BOCHUM, Deutschland, erklären hiermit, dass dieses Produkt mit den folgenden Normen, normativen Dokumenten und EG-Richtlinien übereinstimmt:

Maschinenrichtlinie
(2006 / 42 / EG)

Elektromagnetische Verträglichkeit
(2014 / 30 / EU)

RoHS Richtlinie
(2011 / 65 / EU)*

*Die alleinige Verantwortung für die Ausstellung dieser Konformitätserklärung trägt der Hersteller. Der oben beschriebene Gegenstand der Erklärung erfüllt die Vorschriften der Richtlinie 2011/65/EU des Europäischen Parlaments und des Rates vom 8. Juni 2011 zur Beschränkung der Verwendung bestimmter gefährlicher Stoffe in Elektro- und Elektronikgeräten.

Angewandte harmonisierte Normen:

EN 60745-1: 2009/A11: 2010
EN 60745-2-4: 2009/A11: 2011
EN 55014-1: 2006/A2: 2011
EN 55014-2: 2015
EN 61000-3-2: 2014
EN 61000-3-3: 2013

Typbezeichnung der Maschine:

Bandschleifer PBS 900 C3

Herstellungsjahr: 07-2017

Seriennummer: IAN 288077

Bochum, 04.07.2017



Semi Uguzlu
- Qualitätsmanager -

Technische Änderungen im Sinne der Weiterentwicklung sind vorbehalten.



KOMPERNASS HANDELS GMBH

BURGSTRASSE 21

DE - 44867 BOCHUM

DEUTSCHLAND/GERMANY

www.kompernass.com

Tilstand af information · Version des informations

Stand van de informatie · Stand der Informationen:

07/2017 · Ident.-No.: PBS900C3-072017-1

IAN 288077