



[www.lidl-service.com](http://www.lidl-service.com)



## **CORDLESS MULTI-PURPOSE TOOL PAMFW 12 B1**

HR

### **AKU VIŠENAMJENSKI ALAT**

Prijevod originalnih uputa za uporabu

DE AT CH

### **AKKU-MULTIFUNKTIONSWERKZEUG**

Originalbetriebsanleitung

**IAN 282489**

HR

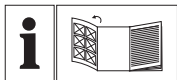

HR

Prije nego što pročitate tekst, otvorite stranicu sa slikama i upoznajte se na osnovu toga sa svim funkcijama uređaja.

---

DE AT CH

Klappen Sie vor dem Lesen die Seite mit den Abbildungen aus und machen Sie sich anschließend mit allen Funktionen des Gerätes vertraut.

---

HR	Prijevod originalnih uputa za uporabu	Stranica	1
DE/AT/CH	Originalbetriebsanleitung	Seite	13

---

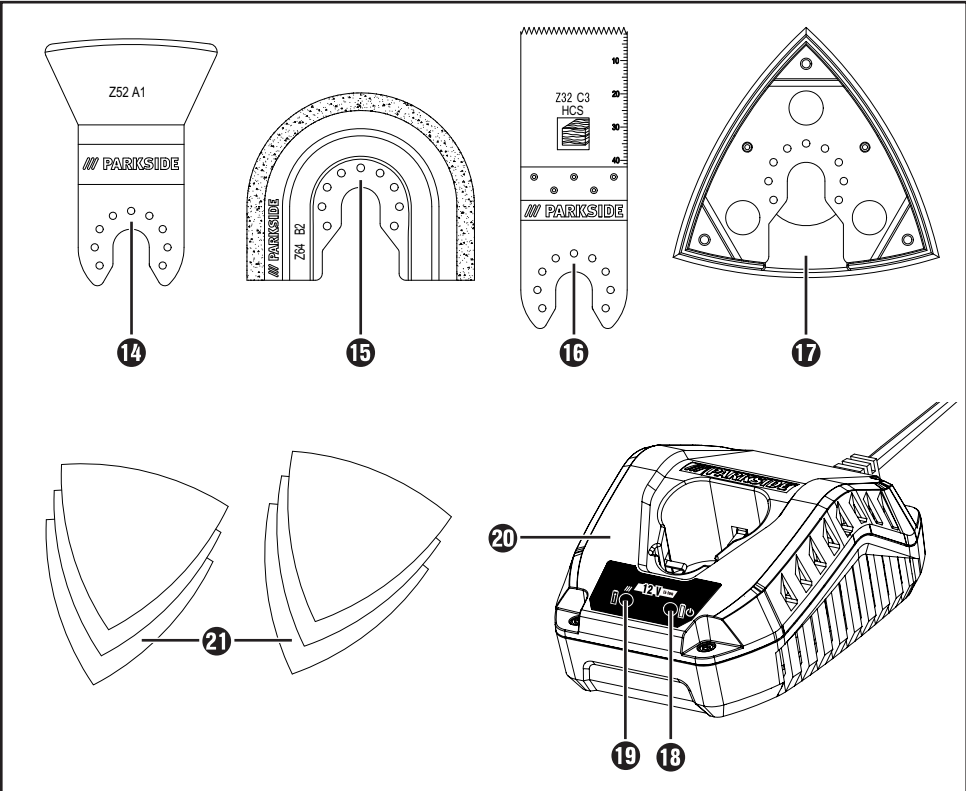
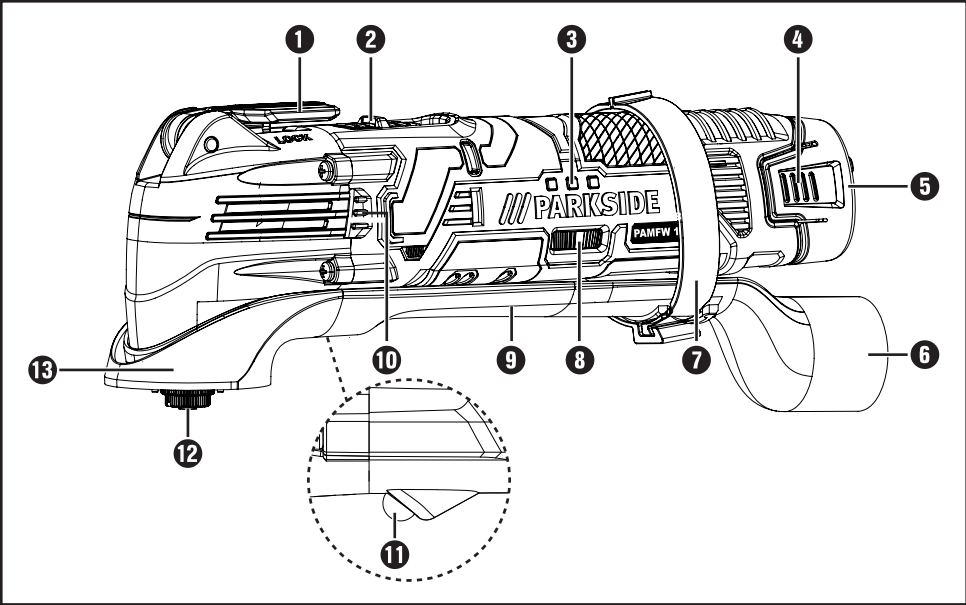

# Sadržaj

<b>Uvod</b> .....	<b>2</b>
Namjenska uporaba .....	2
Oprema .....	2
Opseg isporuke .....	2
Tehnički podaci .....	2
<b>Opće sigurnosne napomene za uporabu električnog alata</b> .....	<b>3</b>
1. Sigurnost na radnom mjestu .....	3
2. Električna sigurnost .....	3
3. Sigurnost osoba .....	4
4. Korištenje i rukovanje električnim alatom .....	4
5. Korištenje i rukovanje alatom na baterije .....	5
6. Servis .....	5
Sigurnosne napomene specifične za brusilice .....	5
Sigurnosne napomene za punjače .....	6
Napomene za rad .....	6
<b>Prije uključivanja uređaja</b> .....	<b>6</b>
Vađenje paketa baterija/punjenje/umetanje .....	6
Provjera stanja baterije .....	7
Usisavanje prašine / strugotina .....	7
Priključivanje usisivača prašine .....	7
Odabir alata za rad .....	7
Postavljanje brusnog lista na brusnu ploču .....	8
Zamjena alata za rad .....	8
<b>Puštanje u pogon</b> .....	<b>9</b>
Uključivanje/isključivanje .....	9
Predodabir broja vibracija .....	9
<b>Održavanje i čišćenje</b> .....	<b>9</b>
<b>Jamstvo tvrtke Kompernass Handels GmbH</b> .....	<b>9</b>
<b>Servis</b> .....	<b>10</b>
<b>Uvoznik</b> .....	<b>10</b>
<b>Zbrinjavanje</b> .....	<b>11</b>
<b>Prijevod originalne izjave o sukladnosti</b> .....	<b>12</b>

## AKU VIŠENAMJENSKI ALAT PAMFW 12 B1

### Uvod

Čestitamo na kupnji Vašeg novog uređaja. Time ste se odlučili za vrlo kvalitetan proizvod. Upute za uporabu sastavni su dio ovog proizvoda. One sadrže važne napomene za sigurnost, rukovanje i zbrinjavanje. Prije uporabe proizvoda upoznajte se sa svim napomenama za rukovanje i sa svim sigurnosnim napomenama. Proizvod koristite isključivo na opisani način i u navedenim područjima uporabe. U slučaju predaje proizvoda trećim osobama, priložite i također predajte i svu dokumentaciju.

### Namjenska uporaba

Uređaj je namijenjen za piljenje, razdvajanje i brušenje. U prvom redu se mogu obrađivati sljedeći materijali: Drvo, plastika, suhi građevinski elementi, laki i obojeni metali, elementi za pričvršćivanje (npr. čavli i vijci) i zidne pločice. Alat je posebno prikladan za radove blizu rubova i radove na poravnatim elementima. Svaki drugi način uporabe i svaka izmjena uređaja smatra se nenamjenskom i krije znatnu opasnost od nezgode. Uređaj nije namijenjen za uporabu u gospodarske svrhe.

### Oprema

- 1 Poluga za deblokadu alata
- 2 Prekidač UKLJ / ISKLJ
- 3 LED indikator baterije
- 4 Tipke za deblokadu
- 5 Paket baterija
- 6 Usisivač prašine (3-djelni)
- 7 Pričvršćivanje kućišta
- 8 Kotačić za odabir broja vibracija
- 9 Kanal za usisavanje
- 10 Ventilacijski otvori
- 11 LED radna svjetiljka
- 12 Zatezni vijak
- 13 Prstenasti priključak
- 14 Strugač 52 mm
- 15 Dijamantna ploča za rezanje 65 mm
- 16 HCS ploča za rezanje s uranjanjem 32 mm
- 17 Brusna ploča

- 18 LED indikator stanja
- 19 Kontrolna LED svjetiljka
- 20 Brzi punjač
- 21 Brusni listovi

### Opseg isporuke

- 1 Aku višenamjenski alat PAMFW 12 B1
- 1 Brzi punjač baterija PAMFW 12 B1-2
- 1 Paket baterija PAMFW 12 B1-1
- 1 Delta brusna ploča
- 6 Brusni listovi veličine 80 mm
- 1 Nož za struganje 52 mm
- 1 HCS ploča za rezanje s uranjanjem 32 mm
- 1 Dijamantna ploča za rezanje 65 mm
- 1 Usisivač prašine (3-djelni)
- 1 Kofer za nošenje
- 1 Upute za uporabu

### Tehnički podaci

#### Baterijski višenamjenski alat:

##### PAMFW 12 B1

Nazivni napon:	12 V $\equiv$ (istosmjerna struja)
Elektronika za reguliranje broja okretaja:	$n_0$ 5000 - 19000 min <sup>-1</sup>
Kut oscilacije:	3,2°

#### Baterija: PAMFW 12 B1-1

Tip:	LITIJ-IONSKA
Nazivni napon:	12 V $\equiv$ (istosmjerna struja)
Kapacitet:	1500 mAh

#### Brzi punjač baterija: PAMFW 12 B1-2

##### ULAZ / Input:

Nazivni napon:	230 V ~ 50 Hz (izmjenična struja)
Snaga uređaja:	32 W

##### IZLAZ / Output:

Nazivni napon:	12.6 V $\equiv$ (istosmjerna struja)
Struja punjenja:	1,8 A
Trajanje punjenja:	cca 60 min
Osigurač (unutarnji):	3.15 A 
Razred zaštite:	II/□ (dvostruka izolacija)

## Informacije o buci i vibracijama:

Vrijednost buke izmjerena sukladno normi EN 60745. A - standardna razina emisije buke električnog alata:

### Emisije buke:

Razina zvučnog tlaka $L_{pA}$ :	71,9	dB(A)
Odstupanje $K_{pA}$ :	3	dB
Razina jačine zvuka $L_{WA}$ :	82,9	dB(A)
Odstupanje $K_{WA}$ :	3	dB

## Obavezno nosite zaštitu sluha!

**Ukupne vrijednosti vibracija** (zbroj vektora triju smjerova) izračunat u skladu s normom EN 60745:

### Brušenje:

Vrijednost emisije vibracija  $a_h = 10,419 \text{ m/s}^2$

Neisigurnost  $K = 1,5 \text{ m/s}^2$

### NAPOMENA

- ▶ Razina vibracija navedena u ovim uputama izmjerena je u skladu s normiranom procedurom mjerenja i može se koristiti za usporedbu uređaja. Navedena razina emisije vibracija može se koristiti i za uvodnu procjenu izloženosti.

### ⚠ UPOZORENJE!

- ▶ Razina vibracija mijenja se ovisno o uporabi električnog alata i u mnogim slučajevima može biti iznad vrijednosti navedene u ovim uputama. Vibracijsko opterećenje može se i potcijeniti ako se električni alat redovito koristi na takav način. Nastojte održavati što manje opterećenje vibracijama. Primjerne mjere za smanjenje opterećenja vibracijama su nošenje rukavica prilikom uporabe uređaja i ograničenje radnog vremena. Pritom morate uzeti u obzir sve sastavne dijelove ciklusa pogona (primjerice razdoblja u kojima je električni uređaj isključen, kao i razdoblja u kojima je uređaj uključen ali radi bez opterećenja).



## Opće sigurnosne napomene za uporabu električnog alata



### ⚠ UPOZORENJE!

- ▶ Pročitajte sve sigurnosne napomene i upute. Nepridržavanje sigurnosnih napomena i uputa može uzrokovati strujni udar, požar i/ili teške ozljede.



## Sačuvajte sve sigurnosne napomene i upute za uporabu u budućnosti.

Pojam „električni alat“ koji se koristi u sigurnosnim napomenama odnosi se na električni alat s mrežnim napajanjem (s mrežnim kabelom) i na električni alat s pogonom na baterije (bez mrežnog kabela).

### 1. Sigurnost na radnom mjestu

- Radno mjesto držite čistim i dobro osvijetljenim. Neuredno i neosvijetljeno radno mjesto može uzrokovati nezgode.
- Električni alat ne koristite u eksplozivnom okruženju u kojem se nalaze zapaljive tekućine, plinovi ili prašina. Električni uređaji stvaraju iskre koje mogu zapaliti prašinu ili pare.
- Djecu i druge osobe držite podalje tijekom korištenja električnog alata. U slučaju nepažnje možete izgubiti kontrolu nad uređajem.

### 2. Električna sigurnost

- Utikač električnog alata mora pristajati u utičnici. Utikač se ni na koji način ne smije mijenjati. Ne koristite adapterske utikače s uzemljenim električnim alatom. Neizmijenjeni utikači i odgovarajuće utičnice umanjuju rizik od strujnog udara.
- Izbjegavajte tjelesni kontakt s uzemljenim površinama kao što su cijevi, sustavi grijanja, štednjaci ili hladnjaci. Rizik od strujnog udara veći je kada je tijelo uzemljeno.

- c) Električni alat zaštitite od kiše i vlage. Prodiranje vode u električni uređaj povećava rizik od strujnog udara.
- d) Ne koristite kabel za druge namjene, primjerice za nošenje uređaja, vješanje uređaja ili izvlačenje utikača iz utičnice. Kabel uređaja držite podalje od izvora topline, ulja, oštih bridova i pokretnih dijelova uređaja. Oštećeni ili zapetljani kabeli povećavaju rizik od strujnog udara.
- e) Ako električni alat koristite na otvorenom, koristite samo produžne kabele koji su odobreni za uporabu na otvorenom. Uporaba takve vrste produžnog kabela prikladnog za uporabu na otvorenom umanjuje rizik od strujnog udara.
- f) Ako nije moguće izbjeći uporabu električnog alata u vlažnom okruženju, koristite fido sklopku. Korištenje fido sklopke smanjuje rizik od strujnog udara.

### 3. Sigurnost osoba

- a) Uvijek budite pažljivi i pazite na ono što radite, i električnim alatom rukujte razumno. Električni alat ne koristite ako ste umorni ili pod utjecajem droga, alkohola ili lijekova. Samo jedan trenutak nepažnje za vrijeme uporabe električnog alata može dovesti do ozbiljnih ozljeda.
  - b) Nosite osobnu zaštitnu opremu i uvijek nosite zaštitne naočale. Nošenje osobne zaštitne opreme kao što je maska protiv prašine, nošenje sigurnosnih cipela s potplatima koji ne klize, zaštitnih rukavica, zaštitne kacige ili zaštite za sluh – ovisno o vrsti i namjeni električnog alata – umanjuje rizik od ozljeda.
  - c) Izbjegavajte nehotično uključivanje uređaja. Uvjerite se da je električni alat isključen prije nego ga priključite na napajanje i/ili bateriju, uhvatite ili nosite. Ako prilikom nošenja uređaja prst držite na prekidaču UKLJ/ISKLJ ili priključite napajanje uključenog uređaja, može doći do nezgode.
  - d) Alat za podešavanje ili ključeve za matice uklonite prije uključivanja električnog alata. Alat ili ključ koji se nalazi u rotirajućem dijelu uređaja mogu dovesti do ozljeda.
- e) Izbjegavajte neprirodan položaj tijela. Pobrinite se da čvrsto stojite i održavajte ravnotežu u svakom trenutku. Na taj ćete način moći bolje kontrolirati električni alat u neočekivanim situacijama.
  - f) Nosite prikladnu odjeću. Ne nosite široku odjeću ili nakit. Kosu, odjeću i rukavice držite podalje od pokretnih dijelova. Pokretni dijelovi mogu zahvatiti ležernu, široku odjeću, nakit ili kosu.
  - g) Ako je moguće montirati usisivač i sustav za prihvat piljevine, uvjerite se da su priključeni i da se ispravno koriste. Uporaba usisivača može smanjiti ugroženost prašinom.

### 4. Korištenje i rukovanje električnim alatom

- a) Ne preopterećujte uređaj. Koristite električni alat prikladan za vrstu posla koji obavljate. Prikladnim električnim alatom moći ćete bolje i sigurnije raditi u navedenom području.
- b) Ne koristite električne alate s oštećenim prekidačem. Električni alat koji ne možete uključiti i isključiti opasan je i treba ga popraviti.
- c) Izvucite utikač iz utičnice i/ili odstranite bateriju prije nego što započnete podešavati uređaj, mijenjati pribor ili odložite uređaj. Ova mjera predostrožnosti onemogućuje nehotično uključivanje uređaja.
- d) Električni alat koji se ne koristi čuvajte izvan dohvata djece. Osobama koje nisu upoznate s načinom rada uređaja ili nisu pročitale upute nemojte dozvoliti da koriste uređaj. Električni alat je opasan ako njime rukuju osobe bez iskustva.
- e) Pažljivo održavajte električni alat. Provjerite rade li svi pokretni dijelovi uređaja besprijekorno i da slučajno nisu zaglavljani. Provjerite da dijelovi uređaja eventualno nisu odlomljeni ili da dijelovi nisu do te mjere oštećeni, da ometaju rad električnog alata. Prije uporabe uređaja oštećene dijelove dajte popraviti. Mnoge nesreće uzrokovane su loše održanim električnim alatom.
- f) Sav alat za rezanje održavajte oštirim i čistim. Pažljivo održavani alat za rezanje s oštirim oštricama rjeđe se zaglavљуje i lakše se navodi.

- g) Električni alat, pribor i drugi alat koristite prema odgovarajućim uputama. Pritom u obzir uvijek uzmite i uvjete rada, kao i vrstu posla koji treba obaviti. Uporaba električnog alata u druge svrhe osim ovdje opisanih može uzrokovati opasne situacije.

## 5. Korištenje i rukovanje alatom na baterije

- a) Baterije punite samo pomoću punjača koje je preporučio proizvođač uređaja. Kod punjača predviđenog za određenu vrstu baterija postoji opasnost od požara ako se koristi s drugom vrstom baterija.
- b) U električnim uređajima koristite samo za to predviđene baterije. Uporaba drugih baterija može dovesti do ozljeda i do opasnosti od požara.
- c) Bateriju koja se ne koristi držite podalje od metalnih spajalica, kovanica, ključeva, čavala, vijaka i drugih sitnih metalnih predmeta koji mogu premostiti kontakte. Kratki spoj između kontakata baterije može uzrokovati opekline ili požar.
- d) U slučaju pogrešne primjene može doći do curenja tekućine iz baterije. Izbjegavajte kontakt s takvom tekućinom. U slučaju kontakta isperite vodom. Ako tekućina dospije u oči, zatražite dodatnu liječničku pomoć. Tekućina koja iscuri iz baterija može dovesti do iritacije kože i do opekline.



**OPREZ! OPASNOST OD EKSPLOZIJE!**  
Baterije koje nisu predviđene za ponovno punjenje nikako se ne smiju puniti.



Bateriju zaštitite od visokih temperatura, npr. i od trajnog utjecaja sunčeve svjetlosti, vatre, vode i vlage. Postoji opasnost od eksplozije.



## 6. Servis

- a) Popravak električnog alata prepustite isključivo kvalificiranim stručnjacima i koristite samo originalne rezervne dijelove. Na taj način osiguravate trajnu sigurnost električnog alata.

## Sigurnosne napomene specifične za brusilice

### ⚠ UPOZORENJE!

- Prašine materijala kao što su premazi na bazi olova, neke vrste drveta i metali mogu biti štetne po zdravlje.
- Dodir ili udisanje takvih prašina predstavlja opasnost po zdravlje osobe koja rukuje uređajem i osoba koje se nalaze u blizini.
- Nosite zaštitne naočale i zaštitnu masku!



## Sigurnosne napomene za punjače

- Ovaj uređaj smiju koristiti djeca stara 8 godina ili više, kao i osobe sa smanjenim fizičkim, senzornim ili mentalnim sposobnostima ili pomanjkanjem iskustva i/ili znanja, ukoliko su pod nadzorom ili su primile poduku o sigurnom rukovanju uređajem te su razumjele opasnosti koje proizlaze iz uporabe uređaja. Djeca se ne smiju igrati uređajem. Čišćenje i servisiranje ne smiju obavljati djeca bez odgovarajućeg nadzora.
- Ako dođe do oštećenja mrežnog kabla, isti mora zamijeniti proizvođač, servis za kupce ili slična kvalificirana osoba, kako bi se izbjegle opasnosti.



Punjač je prikladan isključivo za uporabu u zatvorenim prostorijama.

### **⚠ UPOZORENJE!**

- Ne rukujte uređajem kada je oštećen kabel, mrežni kabel ili mrežni utikač. Oštećen mrežni kabel uvjetuje opasnost po život uslijed strujnog udara.



**OPREZ**

**UPOZORENJE:** Mogućnost strujnog udara !  
Ne otvarati kućište proizvoda !

## Napomene za rad

### Princip rada:

Uslijed oscilirajućeg pogona upotrijebljeni alat vibrira 5000 do 19000 puta u minuti. To omogućava precizan rad i u najskučenijim prostorima.

### Piljenje / odvajanje:

- Upotrebljavajte isključivo neoštećene i besprijeckorne rezne ploče. Savijene, tupe, i na drugi način oštećene rezne ploče mogu se slomiti.
- Prilikom piljenja lakih građevinskih materijala pripazite na zakonske odredbe i preporuke proizvođača materijala.
- Postupkom piljenja s uranjanjem smijete obradivati isključivo meke materijale kao što su drvo, gips ploče i sl.!

### Brušenje:

- Pazite na ravnomjeran pritisak, kako biste povećali radni vijek brusnih listova ②.

## Prije uključivanja uređaja

### Vađenje paketa baterija/punjenje/umetanje

#### **⚠ OPREZ!**

- ▶ Uvijek izvucite mrežni utikač prije vađenja paketa baterija ⑤ iz punjača odnosno prije njegovog umetanja.

#### **NAPOMENA**

- ▶ Baterija se isporučuje djelomično napunjena. Bateriju prije prvog puštanja u pogon puniti u punjaču najmanje 1 sat. Na taj ćete način osigurati pun učinak baterije. Litij-ionsku bateriju možete puniti u svakom trenutku bez skraćivanja njezinoga radnog vijeka. Prekid postupka punjenja ne šteti bateriji.
- Nikada ne puniti paket baterija ⑤ kada je vanjska temperatura niža od 10 °C ili viša od 40 °C.

1. Za vađenje paketa baterija **5** pritisnite tipke za deblokadu **4** i izvucite paket baterija **5** iz uređaja.
2. Umetnite paket baterija **5** u uređaj za brzo punjenje **20**.
3. Utaknite mrežni utikač u utičnicu. Kontrolna LED **19** svijetli crveno.
4. Zelena kontrolna LED **18** signalizira da je postupak punjenja završen i da je paket baterija **5** spreman za rad.
5. Umetnite paket baterija **5** u uređaj.

### Provjera stanja baterije

- ◆ Za provjeru stanja baterije pritisnite prekidač UKLJ/ISKLJ **2** (vidi i glavnu sliku). Stanje, odnosno preostala snaga prikazat će se na LED indikatoru za prikaz baterije **3** na sljedeći način:
- ◆ CRVENO / NARANČASTO / ZELENO = maksimalno punjenje  
CRVENO / NARANČASTO = srednje punjenje  
CRVENO = slabo punjenje - napunite bateriju

### Usisavanje prašine / strugotina

Materijali koji sadrže azbest ne smiju se obrađivati. Azbest je kancerogen.

#### **⚠ UPOZORENJE! OPASNOST OD POŽARA!**

- Postoji opasnost od požara prilikom rada s električnim uređajima koji se preko uređaja za usisavanje mogu priključiti na usisivač prašine! Pod nepovoljnim uvjetima, kao što je iskrenje, prilikom brušenja metala ili metalnih ostataka u drvetu, drvena prašina u vrećici usisivača može se samostalno zapaliti. To se posebice može dogoditi ako se drvena prašina pomiješa s ostacima laka ili drugim kemijskim tvarima a izradak se nakon dužeg vremena zagrije. Zbog toga obavezno izbjegavajte pregrijavanje izratka i uređaja. Prije pauza u radu obavezno ispraznite spremnik za prašinu.
- Uvijek koristite usisivač za prašinu.
- Osigurajte dostatno prozračivanje radnog mjesta.
- Obratite pažnju na propise koji u Vašoj državi vrijede za materijale koji se obrađuju.

### Priključivanje usisivača prašine

- ◆ Usisivač prašine **6** postavite na uređaj. Učvrstite ga tako, što ćete staviti dio za pričvršćivanje **7**.
- ◆ Crijevo dozvoljenog uređaja za usisavanje (npr. usisivač za radionice) priključite na adapter za usisivač.

### Odabir alata za rad

#### NAPOMENA

- Univerzalni priхват s jednostavnom zamjenom alata odgovara uobičajenim vrstama alata.

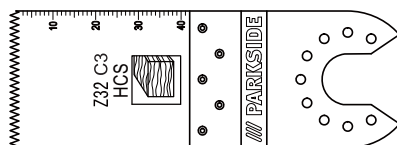

HCS ploča za rezanje s uranjanjem 32 mm

#### Materijali obrade:

Drvo, plastika, gips i drugi mekani materijali

#### Primjena:

- Rezovi za odvajanje i rezovi s uranjanjem u materijal
- Piljenje blizu ruba, i u teško dostupnim područjima

Primjer: Piljenje utora u zidovima od lakog materijala.

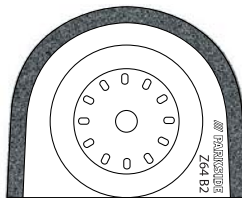

Dijamantna ploča za rezanje

#### Materijali obrade:

Ljepilo za pločice, fuge između pločica

**Primjena:**

- Uklanjanje ostataka materijala obrade, primjerice ljepljka za pločice prilikom zamjene oštećenih pločica
- Uklanjanje mase za fugiranje na zidnim i podnim pločicama struganjem.

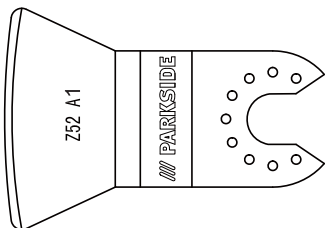

Nož za struganje

**Materijali obrade:**

Ostaci žbuke / betona, ostaci ljepljka za pločice, sagove, ostaci boje / silikona

**Primjena:**

- Uklanjanje ostataka materijala obrade, primjerice ljepljka za sagove na podu.

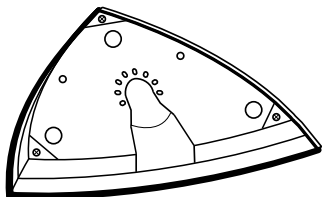

Brusna ploča

**Materijali obrade:**

Drvo i metal (brusni listovi **21** sadržani u opsegu isporuke), drvo\*, metal\*

\* ovisno o brusnom listu

**Primjena:**

- Brušenje na rubovima i teško dostupnim područjima.

**Postavljanje brusnog lista na brusnu ploču**

- ◆ Postavite brusni list **21** na sredinu brusne ploče **17**.

**Zamjena alata za rad**

**NAPOMENA**

- ▶ Ako želite koristiti usisivač za prašinu, odgovarajući uređaj morate priključiti prije montaže zamjene korištenog alata (vidi poglavlje „Priključivanje usisivača prašine“).

**⚠ UPOZORENJE! OPASNOST OD OZLJEDA!**

- Prije svih radova na električnom uređaju izvadite bateriju iz uređaja.
- ◆ Po potrebi izvadite montirani radni alat. U tu svrhu preklonite polugu za deblokadu alata **1** prema gore.
- ◆ Postavite alat (npr. rezni list s uranjanjem **16**) na prihvat alata.

**NAPOMENA**

- ▶ Korištene alate možete na prihvat alata postaviti u svim mogućim rasterskim pozicijama.
- ◆ Ponovo učvrstite alat tako što ćete polugu za deblokadu alata **1** opet pritisnuti prema dolje.
- Provjerite čvrst položaj korištenog alata. Pogrešno pričvršćen ili nepričvršćen alat može se odvojiti tijekom rada i ozlijediti Vas.

## Puštanje u pogon Uključivanje/isključivanje

### Uključivanje:

- ◆ Gurnite prekidač UKLJ/ISKLJ ② prema naprijed kako biste uključili uređaj. LED radna svjetiljka ① prilikom uključivanja svijetli i na taj način omogućava osvjetljavanje radnog područja u slučaju nepovoljnih uvjeta rasvjete.

### NAPOMENA

- ▶ LED radna svjetiljka ① mogu se koristiti samo bez usisavanje prašine ⑥.

### Isključivanje:

- ◆ Gurnite prekidač UKLJ/ISKLJ ② prema nazad kako biste isključili uređaj.

### Predodabir broja vibracija

- ◆ Pomoću kotačića za predodabir broja vibracija ⑧ podesite potreban broj vibracija. Stupanj 1: nizak broj vibracija
- ◆ Stupanj 6: visok broj vibracija

### NAPOMENA

- ▶ Idealan broj vibracija ovisi o materijalu koji se obrađuje i o uvjetima rada, te se može odrediti praktičnim pokusom.

## Održavanje i čišćenje



**UPOZORENJE! OPASNOST OD OZLJEDA! Prije radova na uređaju isti obavezno isključite i izvadite bateriju.**

- Za čišćenje uređaja ne koristite oštre predmete. U unutrašnjost uređaja ne smiju dospjeti tekućine. U protivnom se uređaj može oštetiti.
- Uređaj čistite redovito, najbolje odmah po završetku rada.
- Za čišćenje kućišta koristite suhu krpu. Nikada ne koristite benzin, otapala ili sredstva za čišćenje koja agresivno djeluju na plastiku.
- Za temeljito čišćenje uređaja potreban je usisivač.
- Otvori za ventilaciju uvijek moraju biti čisti.
- Brusnu prašinu odstranite pomoću kista.

- Ako litij-ionsku bateriju trebate uskladištiti na duže vrijeme, u redovnim vremenskim razmacima provjerite stanje napunjenosti. Optimalna napunjenost iznosi između 50 % i 80 %. Optimalna klima skladištenja je prohodna i suha.

### NAPOMENA

- ▶ Zamjenski dijelovi koji nisu navedeni (kao što su ugljene četkice, prekidači i zamjenske baterije) mogu se naručiti preko naše dežurne telefonske linije.

## Jamstvo tvrtke Kompennass Handels GmbH

Poštovani kupci,

Za ovaj uređaj odobrava se jamstvo u trajanju od 3 godine od datuma kupnje. U slučaju nedostataka ovoga proizvoda, Vama pripadaju zakonska prava na teret prodavača proizvoda. U nastavku izloženo jamstvo ne ograničava ova zakonska prava.

### Uvjeti jamstva

Jamstveni rok započinje danom kupnje. Molimo Vas da dobro sačuvate originalni račun. Ovaj dokument je potreban kao dokaz o kupnji.

Ako u roku od tri godine od dana kupnje ovog proizvoda dođe do greške u materijalu ili izradi, proizvod ćemo - prema našem izboru - besplatno popraviti ili zamijeniti. Za takvo ispunjenje jamstvene obaveze potrebno je unutar trogodišnjeg roka uređaj s nedostatkom i dokaz o kupnji (račun) predložiti i pismeno kratko opisati u čemu se sastoji greška proizvoda i kada se pojavila.

Ako je kvar pokriven našim jamstvom, poslat ćemo Vam popavljen ili novi proizvod. Popravkom ili zamjenom proizvoda ne započinje novi jamstveni rok.

### Jamstveni rok i zakonsko pravo u slučaju nedostataka

Korištenje prava na jamstvo ne produžuje jamstveni rok. To vrijedi i za zamijenjene i popravljene dijelove. Štete i nedostatke koji eventualno postoje već prilikom kupnje treba javiti neposredno nakon raspakiranja. Nakon isteka jamstvenog roka izvršeni popravci se naplaćuju.

## Opseg jamstva

Uređaj je pažljivo proizveden sukladno strogim smjernicama u pogledu kvalitete i prije isporuke brižljivo provjeren.

Ovo jamstvo vrijedi za greške u materijalu i izradi. Jamstvo ne obuhvaća dijelove proizvoda koji su izloženi normalnom trošenju i stoga se mogu smatrati potrošnim dijelovima, niti oštećenja lomljivih dijelova, npr. prekidača, baterija, kalupa za pečenje ili dijelova izrađenih od stakla.

Ovo jamstvo propada ako je proizvod oštećen, i ako nije stručno korišten ili servisiran. Za stručno korištenje proizvoda potrebno je točno poštivati sve naputke navedene u uputama za uporabu. Uporabne namjene i radnje, koje se u uputama ne preporučuju ili na koje se upozorava, obavezno se moraju izbjegavati.

Proizvod je namijenjen isključivo za privatnu, nekommercijalnu uporabu. Jamstvo prestaje vrijediti u slučaju zlorabe, nenamjenskog korištenja, primjene sile i zahvata na uređaju koje nije obavila za to ovlaštena podružnica servisa.

## Realizacija u slučaju jamstvenog zahtjeva

Kako bismo zajamčili brzu obradu Vašeg zahtjeva, molimo slijedite sljedeće napomene:

- Molimo Vas da za sve upite u pripravnosti držite blagajnički račun i broj artikla (npr. IAN 12345) kao dokaz o kupnji.
- Broj artikla možete pronaći na tipskoj pločici u obliku gravure, na naslovnoj stranici Vaših uputa (dolje lijevo) ili u obliku naljepnice na stražnjoj ili donjoj strani.
- Ako dođe do smetnji u radu ili drugih nedostataka, najprije **telefonski** ili **preko elektronske pošte** kontaktirajte servisni odjel naveden u nastavku.
- Proizvod registriran kao neispravan onda možete zajedno s priloženim dokazom o kupnji (blagajnički račun) i s opisom nedostatka i kada se pojavio, besplatno poslati na dobivenu adresu servisa.

## NAPOMENA

- ▶ Kod alata Parkside i Florabest Vas molimo da pošaljete isključivo defektan artikl bez opreme (npr. baterije, kufer za čuvanje, alat za montažu i slično).



Na stranici [www.lidl-service.com](http://www.lidl-service.com) možete preuzeti ove i mnoge druge priručnike, videosnimke o proizvodu i softver.

## Servis

### ⚠ UPOZORENJE!

- ▶ Uređaje na popravak predajte podružnici servisa ili stručnjaku električaru uz isključivu uporabu originalnih rezervnih dijelova. Na taj se način osigurava održanje sigurnosti uređaja.
- ▶ Zamjenu utikača ili priključnog voda uvijek treba izvršiti proizvođač uređaja ili njegov servis. Na taj se način osigurava održanje sigurnosti uređaja.

### HR Servis Hrvatska

Tel.: 0800 777 999

E-Mail: [kompernass@lidl.hr](mailto:kompernass@lidl.hr)

IAN 282489

## Uvoznik

Molimo obratite pozornost na to, da adresa navedena u nastavku nije adresa servisa. Najprije kontaktirajte navedenu ispostavu servisa.

Lidl Hrvatska d.o.o. k.d.,  
Ulica kneza Ljudevita Posavskog 53,  
HR-10410 Velika Gorica, Hrvatska

### Proizvođač:

KOMPERNASS HANDELS GMBH  
BURGSTRASSE 21  
DE-44867 BOCHUM  
NJEMAČKA  
[www.kompernass.com](http://www.kompernass.com)

## Zbrinjavanje



Ambalaža se sastoji od materijala neškodljivih za okoliš koji se mogu zbrinuti preko mjesnih ispostava za recikliranje.



**Električne alate ne bacajte zajedno s kućnim otpadom!**

U skladu s europskom direktivom 2012/19/EU stari električni alati moraju se prikupiti odvojeno i zbrinuti na ekološki prihvatljiv način.



Li-ion

**Baterije ne bacajte u kućni otpad!**

Neispravne ili istrošene baterije moraju se reciklirati u skladu s direktivom 2006/66/EC. Bateriju i /ili uređaj vratite putem ponuđenih sabirnih mjesta. O mogućnosti zbrinjavanja starih električnih uređaja informirajte se u gradskoj ili mjesnoj upravi.

## Prijevod originalne izjave o sukladnosti

Mi, tvrtka KOMPERNASS HANDELS GMBH, osoba odgovorna za dokumentaciju: g. Semi Uguzlu, BURGSTR. 21, 44867 BOCHUM, NJEMAČKA, ovime izjavljujemo da ovaj proizvod zadovoljava sljedeće norme, normativne dokumente i direktive EU:

### Direktivu o strojevima

(2006 / 42 / EC)

EU direktivu o električnoj opremi za uporabu unutar određenih naponskih granica

(2014 / 35 / EU)

Direktivu o elektromagnetskoj kompatibilnosti

(2014 / 30 / EU)

Direktivu RoHS (direktivu o ograničenju uporabe opasnih tvari u električnoj i elektroničkoj opremi)

(2011 / 65 / EU)\*

\* Isključivu odgovornost za izdavanje ove izjave o sukladnosti snosi proizvođač. Gore opisan predmet izjave ispunjava propise smjernice 2011/65/EU Europskog parlamenta i vijeća od 8. lipnja 2011 za ograničenje uporabe određenih opasnih tvari u električnim i elektronskim uređajima.

### Primijenjene usklađene norme:

EN 60745-1:2009+A11

EN 60745-2-4:2009+A11

EN 55014-1:2006+A1+A2

EN 55014-2:1997+A1+A2

EN 61000-3-3:2013

EN 61000-3-2:2014

EN 60335-2-29:2004+A2

EN 60335-1:2012+A11

EN 62233:2008

### Tip/naziv uređaja:

Aku višenamjenski alat PAMFW 12 B1

Godina proizvodnje: 12-2016

Serijski broj: IAN 282489

Bochum, 22.12.2016.



Semi Uguzlu

- Voditelj odjela kvalitete -

Zadržavamo pravo na tehničke izmjene u svrhu daljnjeg razvoja proizvoda.

# Inhaltsverzeichnis

<b>Einleitung</b> .....	<b>14</b>
Bestimmungsgemäßer Gebrauch .....	14
Ausstattung .....	14
Lieferumfang .....	14
Technische Daten .....	14
<b>Allgemeine Sicherheitshinweise für Elektrowerkzeuge</b> .....	<b>15</b>
1. Arbeitsplatz-Sicherheit .....	15
2. Elektrische Sicherheit .....	15
3. Sicherheit von Personen .....	16
4. Verwendung und Behandlung des Elektrowerkzeugs .....	16
5. Verwendung und Behandlung des Akkuwerkzeugs .....	17
6. Service .....	17
Gerätespezifische Sicherheitshinweise für Schleifer .....	17
Sicherheitshinweise für Ladegeräte .....	18
Arbeitshinweise .....	18
<b>Vor der Inbetriebnahme</b> .....	<b>18</b>
Akku-Pack entnehmen/laden/einsetzen .....	18
Akkuzustand prüfen .....	19
Staub-/ Späneabsaugung .....	19
Staubabsaugung anschließen .....	19
Einsatzwerkzeug auswählen .....	19
Schleifblatt auf die Schleifplatte aufsetzen .....	20
Einsatzwerkzeug wechseln .....	20
<b>Inbetriebnahme</b> .....	<b>21</b>
Ein-/ Ausschalten .....	21
Schwingzahl vorwählen .....	21
<b>Wartung und Reinigung</b> .....	<b>21</b>
<b>Garantie der Kompernaß Handels GmbH</b> .....	<b>21</b>
<b>Service</b> .....	<b>23</b>
<b>Importeur</b> .....	<b>23</b>
<b>Entsorgung</b> .....	<b>23</b>
<b>Original-Konformitätserklärung</b> .....	<b>24</b>



# AKKU- MULTIFUNKTIONSWERKZEUG PAMFW 12 B1

## Einleitung

Wir beglückwünschen Sie zum Kauf Ihres neuen Gerätes. Sie haben sich damit für ein hochwertiges Produkt entschieden. Die Bedienungsanleitung ist Teil dieses Produkts. Sie enthält wichtige Hinweise für Sicherheit, Gebrauch und Entsorgung. Machen Sie sich vor der Benutzung des Produkts mit allen Bedien- und Sicherheitshinweisen vertraut. Benutzen Sie das Produkt nur wie beschrieben und für die angegebenen Einsatzbereiche. Händigen Sie alle Unterlagen bei Weitergabe des Produkts an Dritte mit aus.

## Bestimmungsgemäßer Gebrauch

Das Gerät ist zum Sägen und Trennen und Schleifen bestimmt. Vorzugsweise können folgende Materialien bearbeitet werden: Holz, Kunststoff, Trockenbauelemente, Leicht- und Buntmetalle, Befestigungselemente (z.B. Nägel, Schrauben) und Wandfliesen. Es ist besonders zum randnahen und bündigen Arbeiten geeignet. Jede andere Verwendung oder Veränderung des Geräts gilt als nicht bestimmungsgemäß und birgt erhebliche Unfallgefahren. Nicht zum gewerblichen Gebrauch.

## Ausstattung

- 1 Hebel für Werkzeugentriegelung
- 2 EIN- / AUS-Schalter
- 3 Akku-Display-LED
- 4 Entriegelungstasten
- 5 Akku-Pack
- 6 Staubabsaugung (3 tlg.)
- 7 Gehäusebefestigung
- 8 Stellrad Schwingzahlvorwahl
- 9 Absaugkanal
- 10 Lüftungsschlitze
- 11 LED-Arbeitsleuchte
- 12 Spannschraube
- 13 Ringanschluss
- 14 Schaber 52 mm
- 15 Diamantsägeblatt 65 mm
- 16 HCS-Tauchsägeblatt 32 mm

- 17 Schleifplatte
- 18 Ladezustandsanzeige-LED
- 19 Kontroll-LED
- 20 Schnell-Ladegerät
- 21 Schleifblätter

## Lieferumfang

- 1 Akku-Multifunktionswerkzeug PAMFW 12 B1
- 1 Akku-Schnellladegerät PAMFW 12 B1-2
- 1 Akku-Pack PAMFW 12 B1-1
- 1 Delta-Schleifplatte
- 6 Schleifblätter 80 mm Kantenmaß
- 1 Schabmesser 52 mm
- 1 HCS-Tauchsägeblatt 32 mm
- 1 Diamantsägeblatt 65 mm
- 1 Staubabsaugung (3 tlg.)
- 1 Tragekoffer
- 1 Bedienungsanleitung

## Technische Daten

### Akku-Multifunktionswerkzeug: PAMFW 12 B1

Nennspannung:	12 V $\text{---}$ (Gleichstrom)
Bemessungs-leerlaufdrehzahl:	$n_0$ 5000 - 19000 min <sup>-1</sup>
Oszillationswinkel:	3,2°

### Akku: PAMFW 12 B1-1

Typ:	LITHIUM-IONEN
Bemessungsspannung:	12 V $\text{---}$ (Gleichstrom)
Kapazität:	1500 mAh



### Akku-Schnellladegerät: PAMFW 12 B1-2

#### EINGANG / Input:

Bemessungsspannung:	230 V $\sim$ , 50 Hz (Wechselstrom)
---------------------	--

Leistungsaufnahme:	32 W
--------------------	------

#### AUSGANG / Output:

Bemessungsspannung:	12,6 V $\text{---}$ (Gleichstrom)
Bemessungsstrom:	1,8 A
Ladedauer:	ca. 60 min
Sicherung (innen):	3,15 A 
Schutzklasse:	II/  (Doppelisolierung)

**Geräusch- und Vibrationsinformationen:**

Messwert für Geräusch ermittelt entsprechend EN 60745. Der A-bewertete Geräuschpegel des Elektrowerkzeugs beträgt typischerweise:

**Geräuschemissionen:**

Schalldruckpegel  $L_{pA}$ : 71,9 dB (A)

Unsicherheit  $K_{pA}$ : 3 dB

Schalleistungspegel  $L_{WA}$ : 82,9 dB (A)

Unsicherheit  $K_{WA}$ : 3 dB

**Gehörschutz tragen!**

**Schwingungsgesamtwerte** (Vektorsumme dreier Richtungen) ermittelt entsprechend EN 60745:

**Schleifen:**

Schwingungsemissionswert  $a_h = 10,419 \text{ m/s}^2$

Unsicherheit  $K = 1,5 \text{ m/s}^2$

**HINWEIS**

- ▶ Der in diesen Anweisungen angegebene Schwingungspegel ist entsprechend einem genormten Messverfahren gemessen worden und kann für den Gerätevergleich verwendet werden. Der angegebene Schwingungsemissionswert kann auch zu einer einleitenden Einschätzung der Aussetzung verwendet werden.

**⚠️ WARNUNG!**

- ▶ Der Schwingungspegel wird sich entsprechend dem Einsatz des Elektrowerkzeugs verändern und kann in manchen Fällen über dem in diesen Anweisungen angegebenen Wert liegen. Die Schwingungsbelastung könnte unterschätzt werden, wenn das Elektrowerkzeug regelmäßig in solcher Weise verwendet wird. Versuchen Sie, die Belastung durch Vibrationen so gering wie möglich zu halten. Beispielhafte Maßnahmen zur Verringerung der Vibrationsbelastung sind das Tragen von Handschuhen beim Gebrauch des Werkzeugs und die Begrenzung der Arbeitszeit. Dabei sind alle Anteile des Betriebszyklus zu berücksichtigen (beispielweise Zeiten, in denen das Elektrowerkzeug abgeschaltet ist, und solche, in denen es zwar eingeschaltet ist, aber ohne Belastung läuft).



**Allgemeine Sicherheitshinweise für Elektrowerkzeuge**



**⚠️ WARNUNG!**

- ▶ Lesen Sie alle Sicherheitshinweise und Anweisungen. Versäumnisse bei der Einhaltung der Sicherheitshinweise und Anweisungen können elektrischen Schlag, Brand und/oder schwere Verletzungen verursachen.



**Bewahren Sie alle Sicherheitshinweise und Anweisungen für die Zukunft auf.**

Der in den Sicherheitshinweisen verwendete Begriff „Elektrowerkzeug“ bezieht sich auf netzbetriebene Elektrowerkzeuge (mit Netzkabel) und auf akkubetriebene Elektrowerkzeuge (ohne Netzkabel).

**1. Arbeitsplatz-Sicherheit**

- Halten Sie Ihren Arbeitsbereich sauber und gut beleuchtet.** Ordnung und unbeleuchtete Arbeitsbereiche können zu Unfällen führen.
- Arbeiten Sie mit dem Elektrowerkzeug nicht in explosionsgefährdeter Umgebung, in der brennbare Flüssigkeiten, Gase oder Stäube befinden.** Elektrowerkzeuge erzeugen Funken, die den Staub oder die Dämpfe entzünden können.
- Halten Sie Kinder und andere Personen während der Benutzung des Elektrowerkzeugs fern.** Bei Ablenkung können Sie die Kontrolle über das Gerät verlieren.

**2. Elektrische Sicherheit**

- Der Anschlussstecker des Elektrowerkzeuges muss in die Steckdose passen. Der Stecker darf in keiner Weise verändert werden.** Verwenden Sie keine Adapterstecker gemeinsam mit schutzgeerdeten Elektrowerkzeugen. Unveränderte Stecker und passende Steckdosen verringern das Risiko eines elektrischen Schlages.
- Vermeiden Sie Körperkontakt mit geerdeten Oberflächen, wie von Rohren, Heizungen, Herden und Kühlschränken.** Es besteht ein erhöhtes Risiko durch elektrischen Schlag, wenn Ihr Körper geerdet ist.

- c) Halten Sie Elektrowerkzeuge von Regen oder Nässe fern. Das Eindringen von Wasser in ein Elektrogerät erhöht das Risiko eines elektrischen Schlages.
- d) Zweckenfremden Sie das Kabel nicht, um das Elektrowerkzeug zu tragen, aufzuhängen oder um den Stecker aus der Steckdose zu ziehen. Halten Sie das Kabel fern von Hitze, Öl, scharfen Kanten oder sich bewegenden Geräteteilen. Beschädigte oder verwickelte Kabel erhöhen das Risiko eines elektrischen Schlages.
- e) Wenn Sie mit einem Elektrowerkzeug im Freien arbeiten, verwenden Sie nur Verlängerungskabel, die auch für den Außenbereich geeignet sind. Die Anwendung eines für den Außenbereich geeigneten Verlängerungskabels verringert das Risiko eines elektrischen Schlages.
- f) Wenn der Betrieb des Elektrowerkzeuges in feuchter Umgebung nicht vermeidbar ist, verwenden Sie einen Fehlerstromschutzschalter. Der Einsatz eines Fehlerstromschutzschalters vermindert das Risiko eines elektrischen Schlages.
- d) Entfernen Sie Einstellwerkzeuge oder Schraubenschlüssel, bevor Sie das Elektrowerkzeug einschalten. Ein Werkzeug oder Schlüssel, der sich in einem drehenden Geräteteil befindet, kann zu Verletzungen führen.
- e) Vermeiden Sie eine abnormale Körperhaltung. Sorgen Sie für einen sicheren Stand und halten Sie jederzeit das Gleichgewicht. Dadurch können Sie das Elektrowerkzeug in unerwarteten Situationen besser kontrollieren.
- f) Tragen Sie geeignete Kleidung. Tragen Sie keine weite Kleidung oder Schmuck. Halten Sie Haare, Kleidung und Handschuhe fern von sich bewegenden Teilen. Lockere Kleidung, Schmuck oder lange Haare können von sich bewegenden Teilen erfasst werden.
- g) Wenn Staubabsaug- und -auffangeinrichtungen montiert werden können, vergewissern Sie sich, dass diese angeschlossen sind und richtig verwendet werden. Die Verwendung einer Staubabsaugung kann Gefährdungen durch Staub verringern.

### 3. Sicherheit von Personen

- a) Seien Sie stets aufmerksam, achten Sie darauf, was Sie tun und gehen Sie mit Vernunft an die Arbeit mit einem Elektrowerkzeug. Benutzen Sie kein Elektrowerkzeug, wenn Sie müde sind oder unter dem Einfluss von Drogen, Alkohol oder Medikamenten stehen. Ein Moment der Unachtsamkeit beim Gebrauch des Elektrowerkzeuges kann zu ernsthaften Verletzungen führen.
- b) Tragen Sie persönliche Schutzausrüstung und immer eine Schutzbrille. Das Tragen persönlicher Schutzausrüstung wie Staubmaske, rutschfeste Sicherheitsschuhe, Schutzhelm oder Gehörschutz, je nach Art und Einsatz des Elektrowerkzeuges, verringert das Risiko von Verletzungen.
- c) Vermeiden Sie eine unbeabsichtigte Inbetriebnahme. Vergewissern Sie sich, dass das Elektrowerkzeug ausgeschaltet ist, bevor Sie es an die Stromversorgung und / oder den Akku anschließen, es aufnehmen oder tragen. Wenn Sie beim Tragen des Elektrowerkzeuges den Finger am Schalter haben oder das Gerät bereits eingeschaltet an die Stromversorgung anschließen, kann dies zu Unfällen führen.
- a) Überlasten Sie das Gerät nicht. Verwenden Sie für Ihre Arbeit das dafür bestimmte Elektrowerkzeug. Mit dem passenden Elektrowerkzeug arbeiten Sie besser und sicherer im angegebenen Leistungsbereich.
- b) Benutzen Sie kein Elektrowerkzeug, dessen Schalter defekt ist. Ein Elektrowerkzeug, das sich nicht mehr ein- oder ausschalten lässt, ist gefährlich und muss repariert werden.
- c) Ziehen Sie den Stecker aus der Steckdose und / oder entfernen Sie den Akku, bevor Sie Geräteeinstellungen vornehmen, Zubehörteile wechseln oder das Gerät weglegen. Diese Vorsichtsmaßnahme verhindert den unbeabsichtigten Start des Elektrowerkzeuges.
- d) Bewahren Sie unbenutzte Elektrowerkzeuge außerhalb der Reichweite von Kindern auf. Lassen Sie Personen das Gerät nicht benutzen, die mit diesem nicht vertraut sind oder diese Anweisungen nicht gelesen haben. Elektrowerkzeuge sind gefährlich, wenn sie von unerfahrenen Personen benutzt werden.

### 4. Verwendung und Behandlung des Elektrowerkzeugs

- e) Pflegen Sie Elektrowerkzeuge mit Sorgfalt. Kontrollieren Sie, ob bewegliche Teile einwandfrei funktionieren und nicht klemmen, ob Teile gebrochen oder so beschädigt sind, dass die Funktion des Elektrowerkzeuges beeinträchtigt ist. Lassen Sie beschädigte Teile vor dem Einsatz des Gerätes reparieren. Viele Unfälle haben ihre Ursache in schlecht gewarteten Elektrowerkzeugen.
- f) Halten Sie Schneidwerkzeuge scharf und sauber. Sorgfältig gepflegte Schneidwerkzeuge mit scharfen Schneidkanten verklemmen sich weniger und sind leichter zu führen.
- g) Verwenden Sie Elektrowerkzeug, Zubehör, Einsatzwerkzeuge usw. entsprechend diesen Anweisungen. Berücksichtigen Sie dabei die Arbeitsbedingungen und die auszuführende Tätigkeit. Der Gebrauch von Elektrowerkzeugen für andere als die vorgesehenen Anwendungen kann zu gefährlichen Situationen führen.

## 5. Verwendung und Behandlung des Akkuwerkzeugs

- a) Laden Sie die Akkus nur in Ladegeräten auf, die vom Hersteller empfohlen werden. Für ein Ladegerät, das für eine bestimmte Art von Akkus geeignet ist, besteht Brandgefahr, wenn es mit anderen Akkus verwendet wird.
- b) Verwenden Sie nur die dafür vorgesehenen Akkus in den Elektrowerkzeugen. Der Gebrauch von anderen Akkus kann zu Verletzungen und Brandgefahr führen.
- c) Halten Sie den nicht benutzten Akku fern von Büroklammern, Münzen, Schlüsseln, Nägeln, Schrauben oder anderen kleinen Metallgegenständen, die eine Überbrückung der Kontakte verursachen könnten. Ein Kurzschluss zwischen den Akkukontakten kann Verbrennungen oder Feuer zur Folge haben.
- d) Bei falscher Anwendung kann Flüssigkeit aus dem Akku austreten. Vermeiden Sie den Kontakt damit. Bei zufälligem Kontakt mit Wasser abspülen. Wenn die Flüssigkeit in die Augen kommt, nehmen Sie zusätzlich ärztliche Hilfe in Anspruch. Austretende Akkufflüssigkeit kann zu Hautreizungen oder Verbrennungen führen.



**VORSICHT! EXPLOSIONSGEFAHR!**  
Laden Sie nicht aufladbare Batterien niemals auf.



Schützen Sie den Akku vor Hitze, z. B. auch vor dauernder Sonneneinstrahlung, Feuer, Wasser und Feuchtigkeit. Es Besteht Explosionsgefahr.



## 6. Service

- a) Lassen Sie Ihr Elektrowerkzeug nur von qualifiziertem Fachpersonal und nur mit Original-Ersatzteilen reparieren. Damit wird sichergestellt, dass die Sicherheit des Elektrowerkzeugs erhalten bleibt.

## Gerätespezifische Sicherheitshinweise für Schleifer

### WARNUNG!

- Stäube von Materialien wie bleihaltigem Anstrich, einigen Holzarten und Metall können gesundheitsschädlich sein.
- Die Berührung oder das Einatmen dieser Stäube kann eine Gefährdung für die Bedienerperson oder in der Nähe befindliche Personen darstellen.
- Tragen Sie Schutzbrille und Staubschutzmaske!

## Sicherheitshinweise für Ladegeräte

- Dieses Gerät kann von Kindern ab 8 Jahren und darüber sowie von Personen mit verringerten physischen, sensorischen oder mentalen Fähigkeiten oder Mangel an Erfahrung und Wissen benutzt werden, wenn sie beaufsichtigt oder bezüglich des sicheren Gebrauchs des Gerätes unterwiesen wurden und die daraus resultierenden Gefahren verstehen. Kinder dürfen nicht mit dem Gerät spielen. Reinigung und Benutzer-Wartung dürfen nicht von Kindern ohne Beaufsichtigung durchgeführt werden.
- Wenn die Netzanschlussleitung dieses Gerätes beschädigt wird, muss sie durch den Hersteller oder seinen Kundendienst oder eine ähnlich qualifizierte Person ersetzt werden, um Gefährdungen zu vermeiden.



Das Ladegerät ist nur für den Betrieb im Innenbereich geeignet.

### **⚠️ WARNUNG!**

- Betreiben Sie das Gerät nicht mit beschädigtem Kabel, Netzkabel oder Netzstecker. Beschädigte Netzkabel bedeuten Lebensgefahr durch elektrischen Schlag.

## Arbeitshinweise

### Arbeitsprinzip:

Durch den oszillierenden Antrieb schwingt das Einsatzwerkzeug 5000 bis 19000 mal pro Minute hin und her. Das ermöglicht präzises Arbeiten auf engstem Raum.

### Sägen / Trennen:

- Verwenden Sie nur unbeschädigte, einwandfreie Sägeblätter. Verbogene, unscharfe oder anderweitig beschädigte Sägeblätter können brechen.
- Beachten Sie beim Sägen von Leichtbaustoffen die gesetzlichen Bestimmungen und Empfehlungen der Materialhersteller.
- Es dürfen nur weiche Werkstoffe wie Holz, Gipskarton o.Ä. im Tauchsägeverfahren bearbeitet werden!

### Schleifen:

- Achten Sie auf gleichmäßigen Anpressdruck, um die Lebensdauer der Schleifblätter **21** zu erhöhen.

## Vor der Inbetriebnahme

### Akku-Pack entnehmen/laden/ einsetzen

#### **⚠️ VORSICHT!**

- ▶ Ziehen Sie immer den Netzstecker, bevor Sie den Akku-Pack **5** aus dem Ladegerät nehmen bzw. einsetzen.

#### **HINWEIS**

- ▶ Der Akku wird teilgeladen ausgeliefert. Laden Sie den Akku vor der Inbetriebnahme idealerweise mindestens 1 Stunde im Ladegerät auf. So gewährleisten Sie die volle Leistung des Akkus. Sie können den Li-Ionen-Akku jederzeit aufladen, ohne die Lebensdauer zu verkürzen. Eine Unterbrechung des Ladevorgangs schädigt den Akku nicht.
- Laden Sie den Akku-Pack **5** nie, wenn die Umgebungstemperatur unterhalb 10°C oder oberhalb 40°C liegt.

1. Zur Entnahme des Akku-Packs **5** drücken Sie die Entriegelungstasten **4** und ziehen den Akku-Pack **5** aus dem Gerät.
2. Stecken Sie den Akku-Pack **5** in das Schnell-Ladegerät **20**.
3. Stecken Sie den Netzstecker in die Steckdose. Die Kontroll-LED **19** leuchtet rot.
4. Die grüne Ladezustandsanzeige-LED **18** signalisiert Ihnen, dass der Ladevorgang abgeschlossen und der Akku-Pack **5** einsatzbereit ist.
5. Schieben Sie den Akku-Pack **5** in das Gerät ein.

### Akkuzustand prüfen

- ◆ Drücken Sie zum Prüfen des Akkuzustands die Taste EIN- / AUS-Schalter **2** (siehe auch Hauptabbildung). Der Zustand bzw. die Restleistung wird in der Akku-Display-LED **3** wie folgt angezeigt:
- ◆ ROT / ORANGE / GRÜN = maximale Ladung  
 ROT / ORANGE = mittlere Ladung  
 ROT = schwache Ladung – Akku aufladen

### Staub-/ Späneabsaugung

Asbesthaltiges Material darf nicht bearbeitet werden. Asbest gilt als krebserregend.

#### **⚠️ WARNUNG! BRANDGEFAHR!**

- Beim Arbeiten mit Elektrogeräten, die durch eine Staubabsaugvorrichtung mit dem Staubsauger verbunden werden können, besteht Brandgefahr! Unter ungünstigen Bedingungen, wie z. B. bei Funkenflug, beim Schleifen von Metall oder Metallresten in Holz, kann sich Holzstaub im Staubbeutel des Staubsaugers selbst entzünden. Dies kann insbesondere dann geschehen, wenn der Holzstaub mit Lackresten oder anderen chemischen Stoffen vermischt ist und das Schleifgut nach langem Arbeiten heiß ist. Vermeiden Sie deshalb unbedingt eine Überhitzung des Schleifguts und des Gerätes. Entleeren Sie vor Arbeitspausen stets den Staubbeutel des Staubsaugers.
- Benutzen Sie immer eine Staubabsaugung.
- Sorgen Sie für gute Belüftung des Arbeitsplatzes.
- Beachten Sie in Ihrem Land gültige Vorschriften für die zu bearbeitenden Materialien.

### Staubabsaugung anschließen

- ◆ Setzen Sie die Staubabsaugung **6** auf das Gerät. Befestigen Sie diese, indem Sie die Gehäusebefestigung **7** anbringen.
- ◆ Schließen Sie den Schlauch einer zulässigen Staubsaugvorrichtung (z. B. eines Werkstattstaubsaugers) auf den Adapter zur Fremdstaubsaugung.

### Einsatzwerkzeug auswählen

#### HINWEIS

- ▶ Die Universalaufnahme mit einfachem Werkzeugwechsel ist passend für gängiges Zubehör.

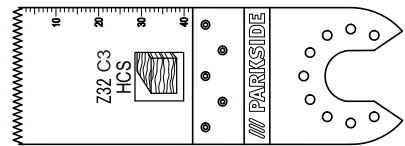

HCS-Tauchsägeblatt 32 mm

#### Werkstoffe:

Holz, Kunststoff, Gips und andere weiche Materialien

#### Anwendung:

- Trenn- und Tauchsägeschnitte
- randnahe Sägen, auch in schwer zugänglichen Bereichen

Beispiel: Sägen von Aussparungen an Leichtbauwänden.

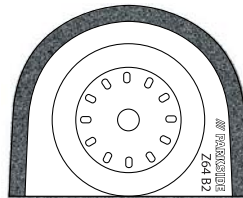

Diamantsägeblatt

#### Werkstoffe:

Fliesenkleber, Fliesenfugen

## Anwendung:

- Entfernen von Werkstoffresten, beispielsweise Fliesenkleber beim Austausch beschädigter Fliesen
- Ausfräsen von Fugenmasse an Wand- und Fußbodenfliesen.

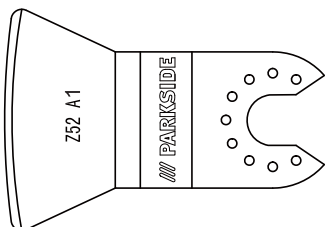

Schabmesser

## Werkstoffe:

Mörtel- / Betonreste, Fliesen- / Teppichkleber, Farb- / Silikonreste

## Anwendung:

- Entfernen von Werkstoffresten, beispielsweise Teppichkleberreste am Boden.

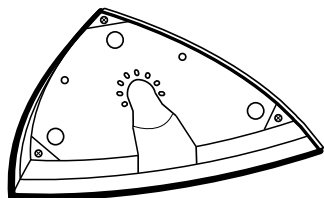

Schleifplatte

## Werkstoffe:

Holz und Metall (Schleifblätter **21** im Lieferumfang enthalten), Holz\*, Metall\*

\*abhängig vom Schleifblatt

## Anwendung:

- Schleifen an Rändern und schwer zugänglichen Bereichen.

## Schleifblatt auf die Schleifplatte aufsetzen

- ◆ Setzen Sie das Schleifblatt **21** mittig auf die Schleifplatte **17**.

## Einsatzwerkzeug wechseln

### HINWEIS

- ▶ Wenn Sie die Staubabsaugung benutzen möchten, müssen Sie diese vor Montage des Einsatzwerkzeuges anschließen (s. Kapitel „Staubabsaugung anschließen“).

### ! WARNUNG! VERLETZUNGSGEFAHR!

- Ziehen Sie vor allen Arbeiten am Elektrowerkzeug den Akku aus dem Gerät.
- ◆ Entnehmen Sie gegebenenfalls ein bereits montiertes Einsatzwerkzeug. Klappen Sie hierzu den Hebel für Werkzeuggriegelung **1** nach oben.
- ◆ Setzen Sie das Einsatzwerkzeug (z.B. das Tauchsägeblatt **15**) auf die Werkzeugaufnahme.

### HINWEIS

- ▶ Sie können die Einsatzwerkzeuge in beliebigen Rasterpositionen auf die Werkzeugaufnahme aufsetzen.
- ◆ Befestigen Sie das Einsatzwerkzeug wieder, indem Sie den Hebel für Werkzeuggriegelung **1** wieder nach unten drücken.
- Prüfen Sie das Einsatzwerkzeug auf festen Sitz. Falsch oder nicht sicher befestigte Einsatzwerkzeuge können sich während des Betriebs lösen und Sie verletzen.

## Inbetriebnahme

### Ein- / Ausschalten

#### Einschalten:

- ◆ Schieben Sie den EIN- / AUS-Schalter **2** nach vorn, um das Gerät einzuschalten. Die LED-Arbeitsleuchte **11** leuchtet beim einschalten und ermöglicht so das Ausleuchten des Arbeitsbereiches bei ungünstigen Lichtverhältnissen.

#### HINWEIS

- ▶ Die LED-Arbeitsleuchte **11** ist nur ohne Staubabsaugung **6** zu benutzen.

#### Ausschalten:

- ◆ Schieben Sie den EIN- / AUS-Schalter **2** nach hinten, um das Gerät auszuschalten.

### Schwingzahl vorwählen

- ◆ Wählen Sie mit dem Stellrad Schwingzahlwahl **8** die benötigte Schwingzahl vor. Stufe 1: niedrige Schwingzahl  
Stufe 6: hohe Schwingzahl

#### HINWEIS

- ▶ Die erforderliche Schwingzahl ist vom Werkstoff und den Arbeitsbedingungen abhängig und kann durch praktischen Versuch ermittelt werden.

## Wartung und Reinigung



**WARNUNG! VERLETZUNGSGEFAHR!**  
Schalten Sie vor allen Arbeiten am Gerät das Gerät aus und entnehmen Sie den Akku.

- Verwenden Sie keine scharfen Gegenstände zur Reinigung des Gerätes. Es dürfen keine Flüssigkeiten in das Innere des Gerätes gelangen. Andernfalls könnte das Gerät beschädigt werden.
- Reinigen Sie das Gerät regelmäßig, am besten immer direkt nach Abschluss der Arbeit.
- Verwenden Sie zum Reinigen des Gehäuses ein trockenes Tuch. Verwenden Sie niemals Benzin, Lösungsmittel oder Reiniger, die Kunststoff angreifen.

- Zur gründlichen Reinigung des Gerätes wird ein Staubsauger benötigt.
- Lüftungsöffnungen müssen immer frei sein.
- Entfernen Sie anhaftenden Schleifstaub mit einem Pinsel.
- Soll ein Lithium-Ionen-Akku längere Zeit gelagert werden, muss regelmäßig der Ladezustand kontrolliert werden. Der optimale Ladezustand liegt zwischen 50 % und 80 %. Das optimale Lagerungsklima ist kühl und trocken.

#### HINWEIS

- ▶ Nicht aufgeführte Ersatzteile (wie z. B. Kohlebürsten, Schalter und Ersatz-Akku) können Sie über unsere Service - Hotline bestellen.

## Garantie der Kompernaß Handels GmbH

Sehr geehrte Kundin, sehr geehrter Kunde,  
Sie erhalten auf dieses Gerät 3 Jahre Garantie ab Kaufdatum. Im Falle von Mängeln dieses Produkts stehen Ihnen gegen den Verkäufer des Produkts gesetzliche Rechte zu. Diese gesetzlichen Rechte werden durch unsere im Folgenden dargestellte Garantie nicht eingeschränkt.

### Garantiebedingungen

Die Garantiefrist beginnt mit dem Kaufdatum. Bitte bewahren Sie den Original-Kassenbon gut auf. Diese Unterlage wird als Nachweis für den Kauf benötigt.

Tritt innerhalb von drei Jahren ab dem Kaufdatum dieses Produkts ein Material- oder Fabrikationsfehler auf, wird das Produkt von uns – nach unserer Wahl – für Sie kostenlos repariert oder ersetzt. Diese Garantieleistung setzt voraus, dass innerhalb der Drei-Jahres-Frist das defekte Gerät und der Kaufbeleg (Kassenbon) vorgelegt und schriftlich kurz beschrieben wird, worin der Mangel besteht und wann er aufgetreten ist.

Wenn der Defekt von unserer Garantie gedeckt ist, erhalten Sie das reparierte oder ein neues Produkt zurück. Mit Reparatur oder Austausch des Produkts beginnt kein neuer Garantiezeitraum.



## Garantiezeit und gesetzliche Mängelansprüche

Die Garantiezeit wird durch die Gewährleistung nicht verlängert. Dies gilt auch für ersetzte und reparierte Teile. Eventuell schon beim Kauf vorhandene Schäden und Mängel müssen sofort nach dem Auspacken gemeldet werden. Nach Ablauf der Garantiezeit anfallende Reparaturen sind kostenpflichtig.

## Garantieumfang

Das Gerät wurde nach strengen Qualitätsrichtlinien sorgfältig produziert und vor Auslieferung gewissenhaft geprüft.

Die Garantieleistung gilt für Material- oder Fabrikationsfehler. Diese Garantie erstreckt sich nicht auf Produktteile, die normaler Abnutzung ausgesetzt sind und daher als Verschleißteile angesehen werden können oder für Beschädigungen an zerbrechlichen Teilen, z. B. Schalter, Akkus, Backformen oder Teile die aus Glas gefertigt sind.

Diese Garantie verfällt, wenn das Produkt beschädigt, nicht sachgemäß benutzt oder gewartet wurde. Für eine sachgemäße Benutzung des Produkts sind alle in der Bedienungsanleitung aufgeführten Anweisungen genau einzuhalten. Verwendungszwecke und Handlungen, von denen in der Bedienungsanleitung abgeraten oder vor denen gewarnt wird, sind unbedingt zu vermeiden.

Das Produkt ist nur für den privaten und nicht für den gewerblichen Gebrauch bestimmt. Bei missbräuchlicher und unsachgemäßer Behandlung, Gewaltanwendung und bei Eingriffen, die nicht von unserer autorisierten Service-Niederlassung vorgenommen wurden, erlischt die Garantie.

## Abwicklung im Garantiefall

Um eine schnelle Bearbeitung ihres Anliegens zu gewährleisten, folgen Sie bitte den folgenden Hinweisen:

- Bitte halten Sie für alle Anfragen den Kassenschein und die Artikelnummer (z. B. IAN 12345) als Nachweis für den Kauf bereit.
- Die Artikelnummer entnehmen Sie bitte dem Typenschild, einer Gravur, auf dem Titelblatt ihrer Anleitung (unten links) oder als Aufkleber auf der Rück- oder Unterseite.
- Sollten Funktionsfehler oder sonstige Mängel auftreten, kontaktieren Sie zunächst die nachfolgend benannte Serviceabteilung **telefonisch** oder per **E-Mail**.
- Ein als defekt erfasstes Produkt können Sie dann unter Beifügung des Kaufbelegs (Kassenschein) und der Angabe, worin der Mangel besteht und wann er aufgetreten ist, für Sie portofrei an die Ihnen mitgeteilte Service-Anschrift übersenden.

## HINWEIS

- Bei Parkside und Florabest Werkzeugen senden Sie bitte ausschließlich den defekten Artikel ohne Zubehör (z. B. Akku, Aufbewahrungskoffer, Montagewerkzeuge, etc) ein.



Auf [www.lidl-service.com](http://www.lidl-service.com) können Sie diese und viele weitere Handbücher, Produktvideos und Software herunterladen.

## Service

### **⚠️ WARNUNG!**

- ▶ Lassen Sie Ihre Geräte von der Servicestelle oder einer Elektrofachkraft und nur mit Original-Ersatzteilen reparieren. Damit wird sichergestellt, dass die Sicherheit des Gerätes erhalten bleibt.
- ▶ Lassen Sie den Austausch des Steckers oder der Netzleitung immer vom Hersteller des Gerätes oder seinem Kundendienst ausführen. Damit wird sichergestellt, dass die Sicherheit des Gerätes erhalten bleibt.

### **HINWEIS**

- ▶ Nicht aufgeführte Ersatzteile (wie z.B. Kohlebürsten, Schalter) können Sie über unsere Callcenter bestellen.

#### **DE Service Deutschland**

Tel.: 0800 5435 111 (Kostenfrei aus dem dt. Festnetz/Mobilfunknetz)  
E-Mail: kompernass@lidl.de

#### **AT Service Österreich**

Tel.: 0820 201 222 (0,15 EUR/Min.)  
E-Mail: kompernass@lidl.at

#### **CH Service Schweiz**

Tel.: 0842 665566 (0,08 CHF/Min., Mobilfunk max. 0,40 CHF/Min.)  
E-Mail: kompernass@lidl.ch

IAN 282489

## Importeur

Bitte beachten Sie, dass die folgende Anschrift keine Serviceanschrift ist. Kontaktieren Sie zunächst die benannte Servicestelle.

KOMPERNASS HANDELS GMBH  
BURGSTRASSE 21  
44867 BOCHUM  
GERMANY  
www.kompernass.com

## Entsorgung



Die Verpackung besteht aus umweltfreundlichen Materialien, die Sie über die örtlichen Recyclingstellen entsorgen können.



**Werfen Sie Elektrowerkzeuge nicht in den Hausmüll!**

Gemäß Europäischer Richtlinie 2012/19/EU müssen verbrauchte Elektrowerkzeuge getrennt gesammelt und einer umweltgerechten Wiederverwertung zugeführt werden.



**Werfen Sie Akkus nicht in den Hausmüll!**

Defekte oder verbrauchte Akkus müssen gemäß Richtlinie 2006/66/EC recycelt werden. Geben Sie Akku-Pack und/oder das Gerät über die angebotenen Sammeleinrichtungen zurück. Über Entsorgungsmöglichkeiten für ausgediente Elektrowerkzeuge / Akku-Pack informieren Sie sich bitte bei Ihrer Gemeinde- oder Stadtverwaltung.

## Original-Konformitätserklärung

Wir, KOMPERNASS HANDELS GMBH, Dokumentenverantwortlicher: Herr Semi Uguzlu, BURGSTR. 21, 44867 BOCHUM, DEUTSCHLAND, erklären hiermit, dass dieses Produkt mit den folgenden Normen, normativen Dokumenten und EG-Richtlinien übereinstimmt:

**Maschinenrichtlinie**  
**(2006 / 42 / EG)**

**EG-Niederspannungsrichtlinie**  
**(2014 / 35 / EU)**

**Elektromagnetische Verträglichkeit**  
**(2014 / 30 / EU)**

**RoHS Richtlinie**  
**(2011 / 65 / EU)\***

\*Die alleinige Verantwortung für die Ausstellung dieser Konformitätserklärung trägt der Hersteller. Der oben beschriebene Gegenstand der Erklärung erfüllt die Vorschriften der Richtlinie 2011/65/EU des Europäischen Parlaments und des Rates vom 8. Juni 2011 zur Beschränkung der Verwendung bestimmter gefährlicher Stoffe in Elektro- und Elektronikgeräten.

### Angewandte harmonisierte Normen:

EN 60745-1:2009+A11

EN 60745-2-4:2009+A11

EN 55014-1:2006+A1+A2

EN 55014-2:1997+A1+A2

EN 61000-3-3:2013

EN 61000-3-2:2014

EN 60335-2-29:2004+A2

EN 60335-1:2012+A11

EN 62233:2008

### Typ/ Gerätebezeichnung:

Akku-Multifunktionswerkzeug PAMFW 12 B1

**Herstellungsjahr: 12-2016**

**Seriennummer: IAN 282489**

Bochum, 22.12.2016



Semi Uguzlu

- Qualitätsmanager -

Technische Änderungen im Sinne der Weiterentwicklung sind vorbehalten.



**KOMPERNASS HANDELS GMBH**

BURGSTRASSE 21  
DE-44867 BOCHUM  
GERMANY  
[www.kompernass.com](http://www.kompernass.com)

Stanje informacija · Stand der Informationen:  
12/2016 · Ident.-No.: PAMFW12B1-122016-2

IAN 282489