



[www.lidl-service.com](http://www.lidl-service.com)



## **CORDLESS MULTI-PURPOSE TOOL PAMFW 12 B1**

(DK)

### **BATTERIDREVT MULTIFUNKTIONSVÆRKTØJ**

Oversættelse af den originale driftsvejledning

(NL) (BE)

### **MULTIFUNCTIONEEL ACCU- GEREEDSCHAP**

Vertaling van de originele gebruiksaanwijzing

(FR) (BE)

### **OUTIL MULTIFONCTION SANS FIL**

Traduction des instructions d'origine

(DE) (AT) (CH)

### **AKKU-MULTIFUNKTIONSWERKZEUG**

Originalbetriebsanleitung

**IAN 282489**

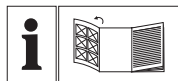

DK

Før du læser, vend siden med billeder frem og bliv bekendt med alle apparatets funktioner.

---

FR BE

Avant de lire le mode d'emploi, ouvrez la page contenant les illustrations et familiarisez-vous ensuite avec toutes les fonctions de l'appareil.

---

NL BE

Vouw vóór het lezen de pagina met de afbeeldingen open en maak u vertrouwd met alle functies van het apparaat.

---

DE AT CH

Klappen Sie vor dem Lesen die Seite mit den Abbildungen aus und machen Sie sich anschließend mit allen Funktionen des Gerätes vertraut.

DK	Oversættelse af den originale driftsvejledning	Side	1
FR/BE	Traduction des instructions d'origine	Page	13
NL/BE	Vertaling van de originele gebruiksaanwijzing	Pagina	25
DE/AT/CH	Originalbetriebsanleitung	Seite	37

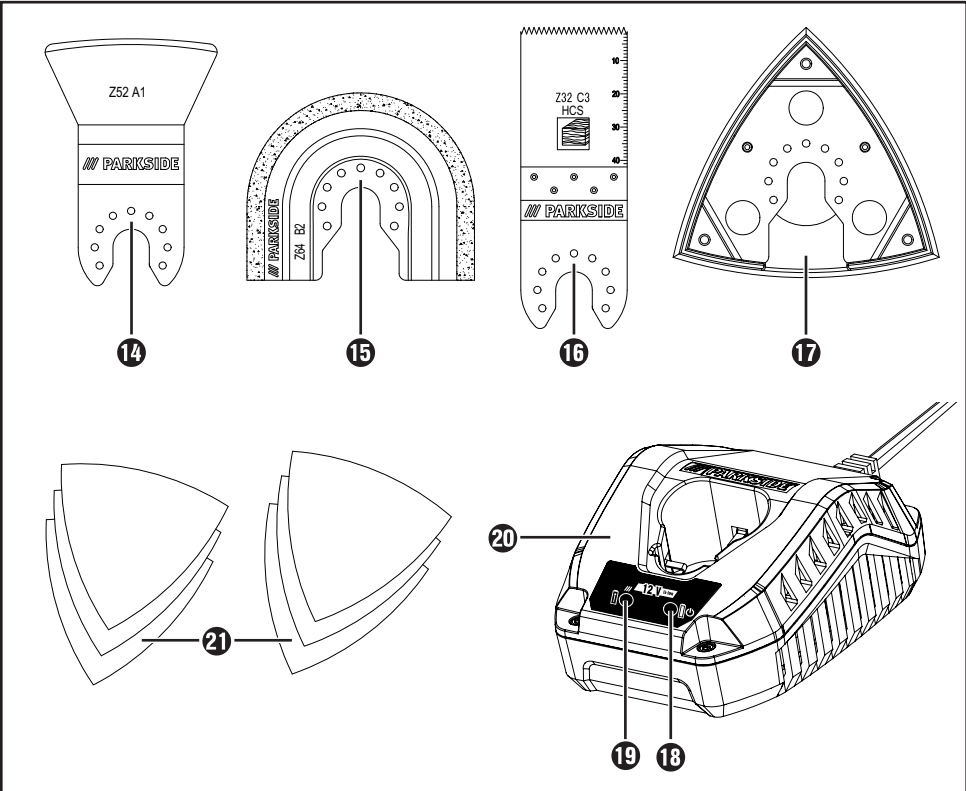
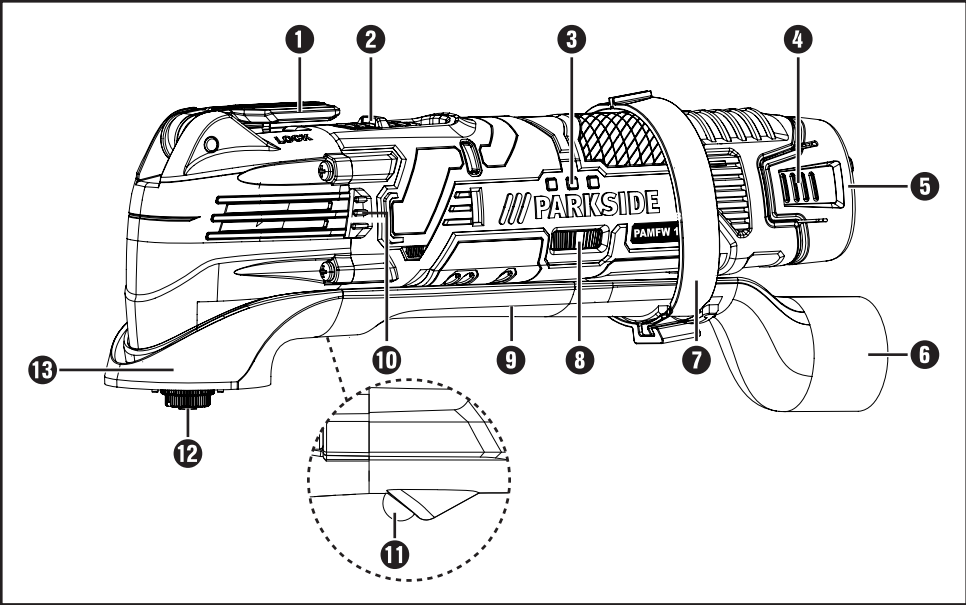

# Indholdsfortegnelse

<b>Indledning</b> .....	<b>2</b>
Anvendelsesområde .....	2
Udstyr .....	2
Pakkens indhold .....	2
Tekniske data .....	2
<b>Generelle sikkerheds-anvisninger for elværktøjer</b> .....	<b>3</b>
1. Sikkerhed på arbejdspladsen .....	3
2. Elektrisk sikkerhed .....	3
3. Personsikkerhed .....	4
4. Anvendelse og håndtering af elværktøj .....	4
5. Anvendelse og håndtering af batteridrevet værktøj .....	5
6. Service .....	5
Maskinspecifikke sikkerhedsanvisninger for slibemaskiner .....	5
Sikkerhedsanvisninger for opladere .....	6
Arbejdsanvisninger .....	6
<b>Før første brug</b> .....	<b>6</b>
Udtagning/opladning/indsætning af pakken med genopladelige batterier .....	6
Kontrol af det genopladelige batteris tilstand .....	7
Støv- / spånopsugning .....	7
Tilslutning af støvopsugning .....	7
Valg af indsatsværktøj .....	7
Påsætning af slibeblad på slibepladen .....	8
Skift af indsatsværktøj .....	8
<b>Første brug</b> .....	<b>9</b>
Tænd/sluk .....	9
Forvalg af vibrationstal .....	9
<b>Vedligeholdelse og rengøring</b> .....	<b>9</b>
<b>Garanti for Kompernass Handels GmbH</b> .....	<b>9</b>
<b>Service</b> .....	<b>10</b>
<b>Importør</b> .....	<b>10</b>
<b>Bortskaffelse</b> .....	<b>11</b>
<b>Oversættelse af den originale overensstemmelseserklæring</b> .....	<b>11</b>

## BATTERIDRETVET MULTIFUNKTIONSVÆRKTØJ PAMFW 12 B1

### Indledning

Tillykke med købet af dit nye produkt. Du har valgt et produkt af høj kvalitet. Betjeningsvejledningen er en del af dette produkt. Den indeholder vigtige informationer om sikkerhed, anvendelse og bortskaffelse. Du bør sætte dig ind i alle produktets betjenings- og sikkerhedsanvisninger før brug. Brug kun produktet som beskrevet og kun til de angivne anvendelsesområder. Lad vejledningen følge med produktet, hvis du giver det videre til andre.

### Anvendelsesområde

Produktet er beregnet til savning, afskæring og slibning. Følgende materialer kan især bearbejdes: Træ, plast, byggelementer med tørre fuger, letmetal og metal uden jernindhold, fastgøringsselementer (f.eks. søm, skruer) og vægfliser. Det er især egnet til arbejde tæt på kanter og i niveau. Enhver anden anvendelse eller ændring af produktet anses for at være uden for anvendelsesområdet og indebærer betydelige farer for uheld. Ikke beregnet til erhvervs-mæssigt brug.

### Udstyr

- 1 Arm til oplåsning af værktøj
- 2 TÆND- / SLUK-knap
- 3 Display-LED for genopladeligt batteri
- 4 Oplåsingsknapper
- 5 Genopladelig batteripakke
- 6 Støvopsugning (3 dele)
- 7 Fastgørelse af kabinettet
- 8 Indstillingshjul til forvalg af vibrationer
- 9 Opsugningskanal
- 10 Ventilationsåbning
- 11 LED-arbejdslys
- 12 Spændeskruer
- 13 Ringtilslutning
- 14 Skraber 52 mm
- 15 Diamantsavblad 65 mm
- 16 HCS-dyksavblad 32 mm
- 17 Slibeplade
- 18 Ladeindikator-LED

- 19 Kontrol-LED
- 20 Hurtigoplader
- 21 Slibeblad

### Pakkens indhold

- 1 batteridrevet multifunktionsværktøj PAMFW 12 B1
- 1 hurtigoplader til genopladelige batterier PAMFW 12 B1-2
- 1 pakke med genopladelige batterier PAMFW 12 B1-1
- 1 Delta-slibeplade
- 6 slibeblade 80 mm kantmål
- 1 skrabe-kniv 52 mm
- 1 HCS-dyksavblad 32 mm
- 1 diamantsavblad 65 mm
- 1 støvopsugning (3 dele)
- 1 kuffert
- 1 betjeningsvejledning

### Tekniske data

#### Batteridrevet multifunktionsværktøj: PAMFW 12 B1

Mærkespænding:	12 V --- (jævnstrøm)
Reguleringselektronik til omdrejningstal:	$n_0$ 5000 - 19000 min <sup>-1</sup>
Oscillationsvinkel:	3,2°

#### Genopladeligt batteri: PAMFW 12 B1-1

Type:	LITHIUM-ION
Mærkespænding:	12 V --- (jævnstrøm)
Kapacitet:	1500 mAh



#### Hurtigoplader til genopladelige batterier: PAMFW 12 B1-2

##### INDGANG / Input:

Mærkespænding:	230 V ~ , 50 Hz (vekselstrøm)
----------------	----------------------------------

Effektforbrug: 32 W

##### UDGANG / Output:

Mærkespænding:	12,6 V --- (jævnstrøm)
Opladningsstrøm:	1,8 A
Opladningstid:	ca. 60 min
Sikring (inden i):	3,15 A 
Beskyttelsesklasse:	II /  (dobbeltisolering)

## Støj- og vibrationsoplysninger:

Måleværdi for støj beregnet iht. EN 60745. Det A-vægtede støjniveau for elværktøjet udgør typisk:

### Støjemission:

Lydtryksniveau  $L_{pA}$ : 71,9 dB(A)

Usikkerhed  $K_{pA}$ : 3 dB

Lydeffektniveau:  $L_{WA} =$  82,9 dB(A)

Usikkerhed  $K_{WA}$ : 3 dB

## Bær høreværn!

**Samlede vibrationsværdier** (vektorsum i tre retninger) beregnet iht. EN 60745:

### Slibning:

Vibrationsemissionsværdi  $a_h = 10,419 \text{ m/s}^2$

Usikkerhed  $K = 1,5 \text{ m/s}^2$

### BEMÆRK

- ▶ Vibrationsniveauet, som er angivet i disse anvisninger, er målt med en målemetode, og som kan anvendes til sammenligning af elværktøjer. Den angivne vibrationsemissionsværdi kan også anvendes til en indledende vurdering af faren ved vibrationsniveauet.

### ⚠ ADVARSEL!

- ▶ Vibrationsniveauet ændrer sig afhængigt af elværktøjets anvendelse og kan i mange tilfælde ligge over værdien, der er angivet i disse anvisninger. Vibrationsbelastningen kan undervurderes, hvis elværktøjet jævnligt anvendes på denne måde. Forsøg at holde belastningen forårsaget af vibrationerne så lav som muligt. Vibrationsbelastningen kan f.eks. reduceres ved brug af handsker ved anvendelse af værktøjet samt ved begrænsning af tiden, hvor værktøjet bruges. Her skal der tages hensyn til hele drifts cyklussen (f.eks. perioder, hvor elværktøjet er slukket, og perioder, hvor det er tændt, men kører uden belastning).



## Generelle sikkerhedsanvisninger for elværktøjer



### ⚠ ADVARSEL!

- ▶ Læs alle sikkerhedsanvisninger og -instruktioner. Hvis de angivne sikkerhedsanvisninger og -instruktioner ikke overholdes, kan det medføre elektrisk stød, brand og/eller alvorlige kvæstelser.

## Opbevar sikkerhedsanvisningerne og -instruktionerne til senere brug.

Begrebet "elværktøj", der anvendes i sikkerhedsanvisningerne, henviser både til elværktøj, der anvendes med ledning til lysnettet, og batteridrevet elværktøj (uden strømledning).

### 1. Sikkerhed på arbejdspladsen

- Hold arbejdspladsen ren og godt oplyst. Rod og dårligt oplyste arbejdspladser kan medføre uheld.
- Arbejd aldrig med elværktøj i eksplosionsfarlige omgivelser, hvor der befinder sig brændbare væsker, gasser eller støv. Elværktøj danner gnister, som kan antænde støvet eller dampene.
- Hold børn og andre personer på afstand, når elværktøjet bruges. Hvis du bliver distraheret, kan du miste kontrollen over produktet.

### 2. Elektrisk sikkerhed

- Elværktøjets tilslutningsstik skal passe til stikkontakten. Stikket må ikke ændres på nogen måde. Der må ikke bruges adapterstik sammen med beskyttelsesjordnet elværktøj. Uænderede stik og de rigtige stikkontakter reducerer risikoen for elektrisk stød.
- Undgå kropskontakt med jordforbundne overflader som f.eks. rør, radiatorer, komfurer og køleskabe. Der er øget risiko for elektrisk stød, hvis din krop har jordforbindelse.

- c) Hold elværktøjet væk fra regn og fugt. Hvis der trænger vand ind i elværktøjet, øges risikoen for elektrisk stød.
- d) Brug ikke ledningen til noget, den ikke er beregnet til, f.eks. til at bære eller hænge værktøjet op i eller til at trække stikket ud af stikkontakten. Hold ledningen på afstand af varme, olie, skarpe kanter eller produktets bevægelige dele. Beskadigede eller sammenfildede ledninger øger risikoen for elektrisk stød.
- e) Hvis du anvender elværktøj udendørs, skal der bruges en forlængerledning, som er godkendt til brug udendørs. Når du anvender en forlængerledning, der er beregnet til udendørs brug, reduceres risikoen for elektrisk stød.
- f) Hvis det ikke er muligt at undgå at bruge elværktøjet i fugtige omgivelser, skal der installeres en fejlstrømsafbryder. Installation af en fejlstrømsafbryder reducerer risikoen for elektrisk stød.

### 3. Personssikkerhed

- a) Vær altid opmærksom og bevidst om, hvad du laver, og arbejd fornuftigt med elværktøjet. Brug ikke elværktøjet, hvis du er ukoncentreret eller påvirket af narkotika, alkohol eller medicin. Selv et øjebliks uopmærksomhed ved brug af elværktøjet kan medføre alvorlige kvæstelser.
- b) Brug personligt beskyttelsesudstyr, og bær altid beskyttelsesbriller. Når du bruger personligt beskyttelsesudstyr som f.eks. støvmaske, skridsikre sikkerhedssko, beskyttelseshandsker, sikkerhedshjelm og høreværn afhængigt af elværktøjets type og anvendelse, reduceres risikoen for kvæstelser.
- c) Undgå utilsigtet igangsætning. Kontrollér at elværktøjet er slukket, før du forbinder det med elforsyningen og/eller tilslutter batteriet, tager elværktøjet op eller bærer det. Hvis du har en finger på kontakten, eller hvis elværktøjet er tændt, mens du bærer det, kan der opstå uheld.
- d) Fjern indstillingsværktøj eller skruenøgler, før du tænder elværktøjet. Hvis der sidder et værktøj eller en skruenøgle på en roterende del af elværktøjet, kan det medføre personskader.
- e) Undgå unormale kroppsstillinger. Sørg for, at du står sikkert, og hold altid balancen. Derved kan du bedre kontrollere elværktøjet i uventede situationer.
- f) Bær velegnet påklædning. Bær ikke løstsiddende tøj eller smykker. Hold hår, tøj og handsker på afstand af dele, der bevæger sig. Løst tøj, smykker eller hår kan gribe fat i dele, der bevæger sig.
- g) Hvis der monteres opsugnings- og opsamlingsanordninger, skal disse tilsluttes og anvendes korrekt. Anvendelse af denne type anordninger nedsætter støvriskoen.

### 4. Anvendelse og håndtering af elværktøj

- a) Overbelast ikke elværktøjet. Brug et elværktøj, der er egnet til arbejdet. Du arbejder bedre og mere sikkert i det angivne effektområde, hvis du bruger det rigtige elværktøj.
- b) Brug ikke elværktøj med defekt kontakt. Elværktøj, som ikke længere kan tændes og slukkes, er farligt og skal repareres.
- c) Træk stikket ud af stikkontakten, og/eller fjern det genopladelige batteri, før du foretager indstillinger på værktøjet eller tilbehørsdelene eller lægger værktøjet fra dig. Disse forholdsregler forhindrer, at elværktøjet starter ved en fejl.
- d) Opbevar elværktøj uden for børns rækkevidde, når værktøjet ikke anvendes. Personer, som ikke kender produktet, eller som ikke har læst disse anvisninger, må ikke bruge produktet. Elværktøj er farligt, hvis det anvendes af uerfarne personer.
- e) Vedligehold elværktøjet omhyggeligt. Kontrollér, om bevægelige dele fungerer, som de skal og ikke sætter sig fast, om dele er defekte eller så beskadigede, at elværktøjets funktion er påvirket. Få beskadigede dele repareret, inden du bruger produktet. Mange uheld skyldes dårligt vedligeholdt elværktøj.
- f) Hold skærende værktøjer skarpe og rene. Omhyggeligt vedligeholdt værktøj med skarpe skær sætter sig ikke så ofte fast og er lettere at styre.

- g) Brug elværktøj, tilbehør, udskiftelige dele osv. iht. disse anvisninger. Tag hensyn til arbejdsbetingelserne og det arbejde, der skal udføres. Anvendelse af elværktøj til andet end de tiltænkte anvendelsesområder kan føre til farlige situationer.

## 5. Anvendelse og håndtering af batteridrevet værktøj

- a) Oplad kun batterierne i opladere, som producenten har anbefalet. Hvis der bruges andre genopladelige batterier til opladeren, end dem opladeren er beregnet til, er der fare for brand.
- b) Brug kun genopladelige batterier, der er beregnet til elværktøj. Anvendelse af andre genopladelige batterier kan medføre personska-der og brandfare.
- c) Når det genopladelige batteri ikke benyttes, skal det holdes borte fra kontorclips, mønter, nøgler, søm, skruer eller andre små metalgenstande, som kan forårsage en kortslutning mellem kontakterne. En kortslutning mellem det genopladelige batteris kontakter kan medføre forbrændinger og brand.
- d) Ved forkert anvendelse kan der trænge væske ud af det genopladelige batteri. Undgå kontakt med denne væske. Skyl efter med vand, hvis du alligevel kommer i kontakt med væsken. Hvis væsken kommer i øjnene, skal du søge læge. Batterivæske, der løber ud, kan medføre hudirritationer eller forbrændinger.



### FORSIGTIG! EKSPLOSIONSFARE!

Oplad aldrig batterier, der ikke er beregnet til det.



Beskyt det genopladelige batteri mod varme på grund af f.eks. vedvarende solstråler, ild, vand og fugt. Fare for eksplosion.



## 6. Service

- a) Lad kun en kvalificeret reparatør reparere dit elværktøj og kun med originale reservedele. Derved garanteres det, at elværktøjets sikkerhed bevares.

### Maskinspecifikke sikkerhedsanvisninger for slibemaskiner

#### ⚠ ADVARSEL!

- Støv fra materialer som blyholdig maling, visse træsorter og metal kan være sundheds-skadelige.
- Berøring eller indånding af disse støvtyper kan udgøre en sundhedsfare for brugeren eller personer i nærheden.
- Brug beskyttelsesbriller og støvmaske!



## Sikkerhedsanvisninger for opladere

- Dette produkt kan bruges af børn fra 8 år og derover og af personer med nedsatte fysiske, motoriske eller mentale evner eller manglende erfaring og/eller viden, hvis de er under opsyn eller undervises i sikker brug af produktet og de farer, der kan være forbundet med det. Børn må ikke lege med produktet. Rengøring og brugervedligeholdelse må ikke udføres af børn uden opsyn.
- Hvis dette produkts tilslutningsledning beskadiges, skal den udskiftes af producenten eller dennes kundeservice eller af en person med tilsvarende kvalifikationer, så farlige situationer undgås.



Opladeren er kun beregnet til indendørs brug.

### **⚠ ADVARSEL!**

- Start ikke værktøjet, hvis kablet, ledningen eller strømstikket er beskadiget. Beskadigede ledninger er livsfarlige på grund af elektrisk stød.

## Arbejdsanvisninger

### Arbejdsprincip:

Indsatsværktøjet svinger frem og tilbage 5000 til 19000 gange i minuttet på grund af det oscillerende drev. Det giver mulighed for præcist arbejde selv ved trange pladsforhold.

### Savning / afskæring:

- Brug kun ubeskadigede savklinger i perfekt stand. Bøjede, sløve eller beskadigede savklinger kan gå i stykker.
- Overhold bestemmelserne i loven og anbefalingerne fra materialeproducenten ved savning af lette byggematerialer.
- Der må kun bearbejdes bløde materialer som træ, gipsplader og lign. med dyksavsmetoden.

### Slibning:

- Sørg for at presse ensartet ned, så slibebladene **2** holder længere.

## Før første brug

### Udtagning/opladning/indsætning af pakken med genopladelige batterier

#### **⚠ FORSIGTIG!**

- ▶ Træk altid strømstikket ud, før du tager den genopladelige batteripakke **5** ud af ladeapparatet eller sætter den ind.

#### **BEMÆRK**

- ▶ Det genopladelige batteri udleveres delvist opladet. Lad det genopladelige batteri lade op i opladeren mindst 1 time før første brug. Dermed garanteres det, at det genopladelige batteri har den fulde effekt. Du kan når som helst lade det genopladelige Li-ion-batteri op uden at forkorte dets levetid. Det genopladelige batteri tager ikke skade, hvis opladningen afbrydes.
- Oplad aldrig batteripakken **5**, hvis den omgivende temperatur er under 10 °C eller over 40 °C.

1. For at tage den genopladelige batteripakke **5** ud, skal du trykke på oplåsningsknapperne **4** og tage den genopladelige batteripakke **5** ud af opladeren.
2. Sæt den genopladelige batteripakke **5** ind i hurtigopladeren **20**.
3. Sæt strømstikket i stikkontakten. Kontrol-LED **19** lyser rødt.
4. Den grønne ladeindikator-LED **18** viser, at opladningen er afsluttet, og at den genopladelige batteripakke **5** kan anvendes.
5. Sæt den genopladelige batteripakke **5** ind i produktet.

### Kontrol af det genopladelige batteris tilstand

- ◆ Tryk på TÆND- / SLUK-knappen **2** for at kontrollere det genopladelige batteris tilstand (se også hovedbilledet). Tilstanden eller resteffekten vises på følgende måde i display-LED til det genopladelige batteri **3**:
  - ◆ RØD / ORANGE / GRØN = maksimal opladning
  - RØD / ORANGE = middel opladning
  - RØD = svag opladning – oplad det genopladelige batteri

### Støv- / spånopsugning

Asbestholdigt materiale må ikke bearbejdes. Asbest regnes for at være kræftfremkaldende.

#### **⚠ ADVARSEL! BRANDFARE!**

- Når du arbejder med elværktøjer, der kan forbindes med en støvsuger ved hjælp af en støvsugningsanordning, er der fare for brand! Under ugunstige forhold som f.eks. ved gnistregn, ved slibning af metal eller metalrester i træ kan træstøvet selvantændes i støvsugerens støvpose. Dette kan især ske, hvis træstøvet er blandet med lakrester eller andre kemiske stoffer, og slibematerialet er varmt efter lang tids arbejde. Undgå derfor altid at overophede slibematerialet og produktet. Fjern altid støvsugerens støvpose før arbejds pauser.
- Brug altid en støvsugning.
- Sørg for god udluftning på arbejdspladsen.

- Overhold de lokalt gældende forskrifter for de bearbejdede materialer.

### Tilslutning af støvsugning

- ◆ Sæt støvsugningen **6** på produktet. Fastgør den ved at anbringe kabinettets fastgøring **7**.
- ◆ Sæt slangen fra en tilladt støvsugningsanordning (f.eks. en værkstedsstøvsuger) på adapteren til den eksterne opsugning.

### Valg af indsatsværktøj

#### BEMÆRK

- Universaloptaget med enkelt værktøjsskift passer til almindeligt tilbehør.

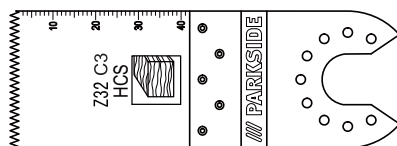

HCS-dyksavblad 32 mm

#### Materialer:

Træ, plast, gips og andre bløde materialer

#### Anvendelse:

- Afskæring og anvendelse som dyksav
- Savning i nærheden af kanter, også vanskelige tilgængelige steder

Eksempel: Savning af udsparinger på vægge af lette byggematerialer.

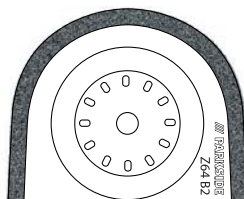

Diamantsavblad

#### Materialer:

Fliselim, flisefuger

**Anvendelse:**

- Fjernelse af materialerester, for eksempel fliselim ved udskiftning af beskadigede fliser
- Udfræsning af fugemasse på væg- og gulvfliser.

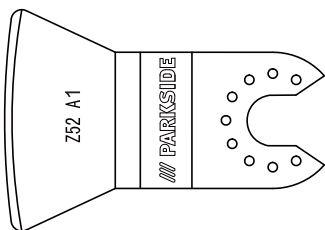

Skrabekniv

**Materialer:**

Mørtel- / betonrester, flise- / tæppelim, malings- / silikonerester

**Anvendelse:**

- Fjernelse af materialerester, for eksempel rester af tæppelim på gulvet.

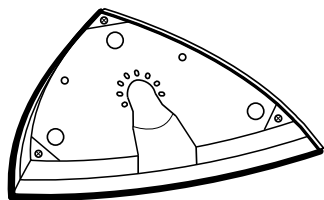

Slibeplade

**Materialer:**

Træ og metal (slibeblad **21** medfølger ved køb), træ\*, metal\*

\*afhængigt af slibebladet

**Anvendelse:**

- Slibning på kanter og vanskeligt tilgængelige steder.

**Påsætning af slibeblad på slibepladen**

- ◆ Sæt slibebladet **21** midt på slibepladen **17**.

**Skift af indsatsværktøj**

**BEMÆRK**

- ▶ Hvis du vil bruge støvopsugningen, skal den tilslutes før montering skift af indsatsværktøj (se kapitlet »Tilslutning af støvopsugning«).

**⚠ ADVARSEL! FARE FOR PERSONSKADER!**

- Tag altid det genopladelige batteri ud af produktet, før du arbejder på elværktøjet.
- ◆ Tag også indsatsværktøjet af, hvis det er monteret. Klap armen til opløsning af værktøjet **1** op for at gøre dette.
- ◆ Sæt indsatsværktøjet (f.eks. dyksavbladet **16**) på værktøjsoptaget.

**BEMÆRK**

- ▶ Du kan sætte indsatsværktøjet på værktøjsoptaget i den position, du ønsker.
- ◆ Fastgør indsatsværktøjet igen ved at trykke armen til opløsning af værktøjet **1** ned igen.
- **Kontrollér, at indsatsværktøjet sidder fast.** Indsatsværktøjer, som er fastgjort forkert eller ikke er sikre, kan løsne sig under driften og kvæste dig.

## Første brug

### Tænd/sluk

#### Sådan tænder du:

- ◆ Stil TÆND-/SLUK-knappen ② frem for at tænde for produktet. LED-arbejdslyset ① gør det muligt at oplyse arbejdsområdet ved dårlige lysforhold.

#### BEMÆRK

- ▶ LED-arbejdslyset ① må kun anvendes uden støvsugning ⑥.

#### Sådan slukker du:

- ◆ Stil TÆND-/SLUK-knappen ② tilbage for at slukke for produktet.

### Forvalg af vibrationstal

- ◆ Vælg det ønskede vibrationstal med indstillingshjulet til forvalg af vibrationstallet ⑧. Trin 1: lavt vibrationstal
- ◆ Trin 6: højt vibrationstal

#### BEMÆRK

- ▶ Den nødvendige oscillationseffekt er afhængig af materialet og arbejdsbetingelserne og fastsættes ved praktiske forsøg.

## Vedligeholdelse og rengøring



**ADVARSEL! FARE FOR PERSONSKADER! Sluk altid værktøjet før arbejdet, og tag det genopladelige batteri ud.**

- Brug ikke skarpe genstande til rengøring af produktet. Der må ikke komme væske ind i el-værktøjet. Ellers kan produktet blive beskadiget.
- Rengør regelmæssigt produktet og helst lige efter, at du er færdig med arbejdet.
- Brug en tør klud til rengøring af huset. Brug aldrig benzin, opløsningsmidler eller rensmidler, som angriber plast.
- Til grundig rengøring af produktet skal der bruges en støvsuger.
- Ventilationsåbningerne skal altid være frie.
- Fjern fastsiddende slibestøv med en pensel.

- Hvis det genopladelige litium-ion-batteri skal opbevares i længere tid, skal dets ladetilstand kontrolleres regelmæssigt. Den optimale ladetilstand er mellem 50 % og 80 %. Det optimale opbevaringsklima er køligt og tørt.

#### BEMÆRK

- ▶ Reservedele, som ikke er angivet (som f.eks. kulbørster, kontakter, og genopladelige reservebatterier), kan bestilles hos vores service-hotline.

## Garanti for

### Kompennass Handels GmbH

Kære kunde

På dette produkt får du 3 års garanti fra købsdatoen. I tilfælde af mangler ved produktet har du en række juridiske rettigheder i forhold til sælgeren af produktet. Dine juridiske rettigheder forringes ikke af den nedenfor anførte garanti.

#### Garantibetingelser

Garantiperioden begynder på købsdatoen.

Opbevar venligst din originale kvittering et sikkert sted. Dette dokument er nødvendigt for at kunne dokumentere købet.

Hvis der inden for tre år fra købsdatoen for dette produkt opstår en materiale- eller fabrikationsfejl, vil produktet – efter vores valg – blive repareret eller ombyttet gratis for dig. Denne garantiydelse forudsætter, at det defekte produkt og købsbeviset (kvittering) afleveres inden for tre-års-fristen, og der gives en kort skriftlig beskrivelse af, hvori manglen består, og hvornår den er opstået.

Hvis defekten er dækket af vores garanti, får du et repareret eller et nyt produkt retur. Reparation eller ombytning af produktet udløser ikke en ny garantiperiode.

#### Garantiperiode og juridiske mangelkrav

Garantiperioden forlænges ikke, hvis der gøres brug af garantien. Det gælder også for udskiftede og reparerede dele. Skader og mangler, som eventuelt allerede fandtes ved køb, samt manglende dele, skal anmeldes straks efter udpakningen. Når garantiperioden er udløbet, er reparation af skader betalingspligtig.

## Garantiens omfang

Produktet er produceret omhyggeligt efter strenge kvalitetsretningslinjer og testet grundigt inden leveringen.

Garantien dækker materiale- og fabriktionsfejl. Denne garanti omfatter ikke produktdele, der er udsat for normal slitage, og derfor kan betragtes som sliddele, eller for skader på skrøbelige dele, som f.eks. kontakter, batterier, bageforme eller dele som er lavet af glas.

Denne garanti bortfalder, hvis produktet er blevet beskadiget, ikke er forskriftsmæssigt anvendt eller vedligeholdt. For at sikre forskriftsmæssig anvendelse af produktet skal alle anvisninger nævnt i betjeningsvejledningen nøje overholdes. Anvendelsesformål og handlinger, som frarådes eller der advares imod i betjeningsvejledningen, skal ubetinget undgås.

Produktet er kun beregnet til privat og ikke til kommercielt brug. Ved misbrug og uhensigtsmæssig brug, anvendelse af vold og ved indgreb, som ikke er foretaget af vores autoriserede serviceafdeling, bortfalder garantien.

## Afvikling af garantisager

For at sikre en hurtig behandling af din anmeldelse bør du følge nedenstående anvisninger:

- Ved alle forespørgsler bedes du have kvitteringen og artikelnummeret (f.eks. IAN 12345) klar som dokumentation for købet.
- Artikelnummeret kan du finde på typeskiltet, som indgravering, på vejledningens forside (nederst til venstre) eller som et klæbemærke på bag- eller undersiden.
- Hvis der opstår funktionsfejl eller øvrige mangler, bedes du først kontakte nedennævnte serviceafdeling **telefonisk** eller **via e-mail**.
- Et produkt, der er registreret som defekt, kan du derefter indsende portofrit til den oplyste serviceadresse med vedlæggelse af købsbevis (kvittering) og en beskrivelse af, hvori manglen består, og hvornår den er opstået.

## BEMÆRK

- ▶ Ved Parkside- og Florabest-værktøj bedes du udelukkende sende den defekte artikel ind uden tilbehør (f.eks. genopladeligt batteri, opbevaringskuffert, monteringsværktøj osv.).



På [www.lidl-service.com](http://www.lidl-service.com) kan du downloade denne og mange andre håndbøger, produktvideer og software.

## Service

### ⚠ ADVARSEL!

- ▶ Få produktet repareret hos et serviceværksted eller af en elektriker og kun med originale reservedele. Derved garanteres det, at produktets sikkerhed bevares.
- ▶ Lad altid redskabets producent eller dennes kundeservice udskifte stikket eller ledningen. Derved garanteres det, at produktets sikkerhed bevares.

### DK Service Danmark

Tel.: 32 710005

E-Mail: [kompennass@lidl.dk](mailto:kompennass@lidl.dk)

IAN 282489

## Importør

Bemærk at den efterfølgende adresse ikke er en serviceadresse. Kontakt først det nævnte servicested.

KOMPENASS HANDELS GMBH

BURGSTRASSE 21

DE-44867 BOCHUM

TYSKLAND

[www.kompennass.com](http://www.kompennass.com)

## Bortskaffelse



Emballagen består af miljøvenlige materialer, som kan bortskaffes på de lokale genbrugspladser.



**Bortskaf ikke elværktøj sammen med husholdningsaffaldet!**

I henhold til det europæiske direktiv 2012/19/EU skal kasseret elværktøj indsamles særskilt og afleveres til miljøvenligt genbrug.



**Smid ikke genopladelige batterier ud sammen med husholdningsaffald!**

Defekte eller kasserede batterier/genopladelige batterier skal genanvendes i henhold til direktiv 2006/66/EC. Aflever batterier/genopladelige batterier og/eller redskabet på de lokale genbrugspladser.

Du kan få oplysninger om bortskaffelsesmuligheder for brugt elværktøj hos kommunens tekniske forvaltning.

## Oversættelse af den originale overensstemmelseserklæring

Vi, KOMPERNASS HANDELS GMBH, dokumentansvarlig: Semi Uguzlu, BURGSTR. 21, D-44867 BOCHUM, TYSKLAND, erklærer hermed, at dette produkt stemmer overens med følgende standarder, standardiseringsdokumenter og EU-direktiver:

**Maskindirektivet  
(2006 / 42 / EC)**

**EU-lavspændingsdirektivet  
(2014 / 35 / EU)**

**Elektromagnetisk kompatibilitet  
(2014 / 30 / EU)**

**RoHS-direktivet  
(2011 / 65 / EU)\***

\* Ansvar for udstedelsen af denne overensstemmelseserklæring er udelukkende producentens. Den ovenfor beskrevne genstand i erklæringen opfylder forskrifterne i Europa-Parlamentets og Rådets direktiv 2011/65/EU af 8. juni 2011 om begrænsning af anvendelsen af visse farlige stoffer i elektrisk og elektronisk udstyr.

### Anvendte harmoniserede standarder:

EN 60745-1:2009+A11  
 EN 60745-2-4:2009+A11  
 EN 55014-1:2006+A1+A2  
 EN 55014-2:1997+A1+A2  
 EN 61000-3-3:2013  
 EN 61000-3-2:2014  
 EN 60335-2-29:2004+A2  
 EN 60335-1:2012+A11  
 EN 62233:2008

### Type/enhedsbetegnelse:

Batteridrevet multifunktionsværktøj PAMFW 12 B1

### Produktionsår: 12-2016

### Serienummer: IAN 282489

Bochum, 22.12.2016



Semi Uguzlu  
- Kvalitetschef -

Vi forbeholder os ret til tekniske ændringer med henblik på videreudvikling.



# Table des matières

<b>Introduction</b> .....	<b>14</b>
Utilisation conforme à l'usage prévu .....	14
Équipement .....	14
Matériel livré .....	14
Caractéristiques techniques .....	14
<b>Avertissements de sécurité généraux pour les outils électriques</b> .....	<b>15</b>
1. Sécurité de la zone de travail .....	15
2. Sécurité électrique .....	15
3. Sécurité des personnes .....	16
4. Utilisation et entretien de l'outil .....	16
5. Utilisation et manipulation d'un outil à accu .....	17
6. Service après-vente .....	17
Consignes de sécurité spécifiques aux ponceuses .....	17
Consignes de sécurité relatives aux chargeurs .....	18
Consignes de travail .....	18
<b>Avant la mise en service</b> .....	<b>18</b>
Retirer/charger/replacer le pack d'accu .....	18
Contrôler l'état de l'accu .....	19
Aspiration de la poussière / des copeaux .....	19
Raccordement de l'aspiration de poussière .....	19
Sélection de l'outil d'intervention .....	19
Placer la feuille abrasive sur le plateau de ponçage .....	20
Changer d'outil d'intervention .....	20
<b>Mise en service</b> .....	<b>21</b>
Mise en marche / hors service .....	21
Sélectionner la vitesse de vibration .....	21
<b>Entretien et nettoyage</b> .....	<b>21</b>
<b>Garantie de Kompnass Handels GmbH</b> .....	<b>22</b>
<b>Service après-vente</b> .....	<b>23</b>
<b>Importateur</b> .....	<b>23</b>
<b>Mise au rebut</b> .....	<b>23</b>
<b>Traduction de la déclaration de conformité originale</b> .....	<b>24</b>



## OUTIL MULTIFONCTION SANS FIL PAMFW 12 B1

### Introduction

Félicitations pour l'achat de votre nouvel appareil. Vous venez ainsi d'opter pour un produit de grande qualité. Le mode d'emploi fait partie de ce produit. Il contient des remarques importantes concernant la sécurité, l'usage et la mise au rebut. Avant d'utiliser le produit, veuillez vous familiariser avec toutes les consignes d'utilisation et de sécurité. N'utilisez le produit que conformément aux consignes et pour les domaines d'utilisation prévus. Si vous cédez le produit à un tiers, remettez-lui également tous les documents.

### Utilisation conforme à l'usage prévu

L'appareil est destiné à scier, à tronçonner et à meuler. L'appareil sert à traiter préférentiellement les matériaux suivants : bois, plastique, éléments de construction à sec, métaux légers et non ferreux, éléments de fixation (par ex. clous, vis) et carrelages muraux. Il convient particulièrement aux travaux près des bords et sur des surfaces en affleurement. Toute utilisation autre ou modification de l'appareil est considérée comme non conforme et s'accompagne de risques d'accident non négligeables. Ne convient pas à un usage commercial.

### Équipement

- 1 Levier de déverrouillage de l'outil
- 2 Interrupteur MARCHE/ARRÊT
- 3 Écran LED à accu
- 4 Touches de déverrouillage
- 5 Pack d'accus
- 6 Aspiration de la poussière (3 pcs)
- 7 Fixation du boîtier
- 8 Molette de réglage de la vitesse de vibration
- 9 Canal d'aspiration
- 10 Ouïes de ventilation
- 11 Lampe de travail LED
- 12 Vis de serrage
- 13 Raccordement annulaire
- 14 Racloir 52 mm
- 15 Lame de scie diamantée 65 mm

- 16 Lame de scie plongeante HCS 32 mm
- 17 Plateau de ponçage
- 18 LED indicatrice de niveau de charge
- 19 LED de contrôle
- 20 Chargeur rapide
- 21 Feuilles abrasives

### Matériel livré

- 1 outil multifonction sans fil PAMFW 12 B1
- 1 chargeur rapide PAMFW 12 B1-2
- 1 pack d'accus PAMFW 12 B1-1
- 1 plateau de ponçage Delta
- 6 feuilles abrasives, cote angulaire 80 mm
- 1 racloir 52 mm
- 1 lame de scie plongeante 32 mm
- 1 lame de scie diamantée 65 mm
- 1 aspiration de la poussière (3 pc)
- 1 mallette de transport
- 1 mode d'emploi

### Caractéristiques techniques

#### Outil multifonctions sans fil :

##### PAMFW 12 B1

- Tension nominale : 12 V  $\equiv$  (courant continu)
- Électronique de régulation de vitesse :  $n_0$  5000 - 19000 min<sup>-1</sup>
- Angle d'oscillation : 3,2°

#### Accu : PAMFW 12 B1

- Type : LITHIUM-IONS
- Tension nominale : 12 V  $\equiv$  (courant continu)
- Capacité : 1500 mAh

#### Chargeur rapide sans fil : PAMFW 12 B1-2

##### ENTRÉE / Input :

- Tension nominale : 230 V $\sim$ , 50 Hz (Courant alternatif)
- Puissance absorbée : 32 W

##### SORTIE / Output :

- Tension nominale : 12,6 V  $\equiv$  (courant continu)
- Courant de charge : 1,8 A
- Temps de charge : env. 60 min
- Fusible (interne) : 3,15 A  $\frac{T315A}{\text{---}}$
- Classe de protection : II /  $\square$  (double isolation)

## Informations relatives aux bruits et aux vibrations :

Valeur de mesure du bruit déterminée conformément à la norme EN 60745. Le niveau de bruit A pondéré typique de l'outil électrique est de :

### Émissions sonores :

Niveau de pression acoustique $L_{pA}$ :	71,9 dB(A)
Imprécision $K_{pA}$ :	3 dB
Niveau de puissance acoustique $L_{WA}$ :	82,9 dB(A)
Imprécision $K_{WA}$ :	3 dB

### Porter une protection auditive !

**Valeurs totales des vibrations** (somme vectorielle triaxiale) déterminées selon la norme EN 60745 :

### Ponçage :

Valeur d'émission de vibration  $a_h = 10,419 \text{ m/s}^2$

Incertitude  $K = 1,5 \text{ m/s}^2$

### REMARQUE

- ▶ Le niveau de vibrations indiqué dans ces instructions a été mesuré conformément aux méthodes de mesure décrites et peut être utilisé pour la comparaison d'appareils. La valeur d'émission des vibrations indiquée peut également être utilisée pour une évaluation préliminaire de l'exposition.

### ⚠ AVERTISSEMENT !

- ▶ Le niveau des vibrations varie en fonction de l'usage de l'outil électrique et peut, dans certains cas, excéder la valeur indiquée dans ces instructions. La sollicitation vibratoire pourrait être sous-estimée si l'outil électrique est utilisé régulièrement de cette manière. Essayez de garder la sollicitation par vibrations aussi faible que possible. Des mesures d'exemple de réduction de la sollicitation des vibrations sont le port de gants lors de l'utilisation de l'outil et la limitation du temps de travail. Pour cela, toutes les parts du cycle de travail doivent être prises en compte (par exemple les durées pendant lesquelles l'outil est éteint et celles pendant lesquelles il est allumé mais fonctionne sans charge).



## Avertissements de sécurité généraux pour les outils électriques



### ⚠ AVERTISSEMENT !

- ▶ Lire tous les avertissements de sécurité et toutes les instructions. Ne pas suivre les avertissements et instructions peut donner lieu à un choc électrique, un incendie et/ou des blessures graves.

### Conservé tous les avertissements et toutes les instructions pour pouvoir s'y reporter ultérieurement.

Le terme « outil » dans les consignes de sécurité fait référence à votre outil électrique alimenté par le secteur (avec cordon d'alimentation) ou à votre outil fonctionnant sur batterie (sans cordon d'alimentation).

## 1. Sécurité de la zone de travail

- Conservé la zone de travail propre et bien éclairée. Les zones en désordre ou sombres sont propices aux accidents.
- Ne pas faire fonctionner les outils en atmosphère explosive, par exemple en présence de liquides inflammables, de gaz ou de poussières. Les outils électriques produisent des étincelles qui peuvent enflammer les poussières ou les fumées.
- Maintenir les enfants et les personnes présentes à l'écart pendant l'utilisation de l'outil. Les distractions peuvent vous faire perdre le contrôle de l'outil.

## 2. Sécurité électrique

- Il faut que les fiches de l'outil soient adaptées à la prise. Ne jamais modifier la fiche de quelque façon que ce soit. Ne pas utiliser d'adaptateurs avec des outils à branchement de terre. Des fiches non modifiées et des socles adaptés réduiront le risque de choc électrique.
- Éviter tout contact du corps avec des surfaces reliées à la terre telles que les tuyaux, les radiateurs, les cuisinières et les réfrigérateurs. Il existe un risque accru de choc électrique si votre corps est relié à la terre.

- c) **Ne pas exposer les outils à la pluie ou à des conditions humides.** La pénétration d'eau à l'intérieur d'un outil augmentera le risque de choc électrique.
- d) **Ne pas maltraiter le cordon. Ne jamais utiliser le cordon pour porter, tirer ou débrancher l'outil. Maintenir le cordon à l'écart de la chaleur, du lubrifiant, des arêtes ou des parties en mouvement.** Des cordons endommagés ou emmêlés augmentent le risque de choc électrique.
- e) **Lorsqu'on utilise un outil à l'extérieur, utiliser une rallonge adaptée à l'utilisation extérieure.** L'utilisation d'un cordon adapté à l'utilisation extérieure réduit le risque de choc électrique.
- f) **Si l'usage d'un outil dans un emplacement humide est inévitable, utiliser une alimentation protégée par un dispositif à courant différentiel résiduel (RCD).** L'usage d'un RCD réduit le risque de choc électrique.
- e) **Ne pas se précipiter. Garder une position et un équilibre adaptés à tout moment.** Cela permet un meilleur contrôle de l'outil dans des situations inattendues.
- f) **S'habiller de manière adaptée. Ne pas porter de vêtements amples ou de bijoux. Garder les cheveux, les vêtements et les gants à distance des parties en mouvement.** Des vêtements amples, des bijoux ou les cheveux longs peuvent être pris dans des parties en mouvement.
- g) **Si des dispositifs sont fournis pour le raccordement d'équipements pour l'extraction et la récupération des poussières, s'assurer qu'ils sont connectés et correctement utilisés.** Utiliser des collecteurs de poussière peut réduire les risques dus aux poussières.

### **3. Sécurité des personnes**

- a) **Rester vigilant, regarder ce que vous êtes en train de faire et faire preuve de bon sens dans votre utilisation de l'outil. Ne pas utiliser un outil lorsque vous êtes fatigué ou sous l'emprise de drogues, d'alcool ou de médicaments.** Un moment d'inattention en cours d'utilisation d'un outil peut entraîner des blessures graves des personnes.
- b) **Utiliser un équipement de sécurité. Toujours porter une protection pour les yeux.** Les équipements de sécurité tels que les masques contre les poussières, les chaussures de sécurité antidérapantes, les casques ou les protections acoustiques utilisés pour les conditions appropriées réduiront les blessures de personnes.
- c) **Éviter tout démarrage intempestif. S'assurer que l'interrupteur est en position arrêt avant de brancher l'outil au secteur et/ou au bloc de batteries, de le ramasser ou de le porter.** Porter les outils en ayant le doigt sur l'interrupteur ou brancher des outils dont l'interrupteur est en position marche est source d'accidents.
- d) **Retirer toute clé de réglage avant de mettre l'outil en marche.** Une clé laissée fixée sur une partie tournante de l'outil peut donner lieu à des blessures de personnes.
- a) **Ne pas forcer l'outil. Utiliser l'outil adapté à votre application.** L'outil adapté réalisera mieux le travail et de manière plus sûre au régime pour lequel il a été construit.
- b) **Ne pas utiliser l'outil si l'interrupteur ne permet pas de passer de l'état de marche à arrêt et vice versa.** Tout outil qui ne peut pas être commandé par l'interrupteur est dangereux et il faut le réparer.
- c) **Débrancher la fiche de la source d'alimentation en courant et/ou le bloc de batteries de l'outil avant tout réglage, changement d'accessoires ou avant de ranger l'outil.** De telles mesures de sécurité préventives réduisent le risque de démarrage accidentel de l'outil.
- d) **Conserver les outils à l'arrêt hors de la portée des enfants. Et ne pas permettre à des personnes ne connaissant pas l'outil ou les présentes instructions de le faire fonctionner.** Les outils sont dangereux entre les mains d'utilisateurs novices.
- e) **Observer la maintenance de l'outil. Vérifier qu'il n'y a pas de mauvais alignement ou de blocage des parties mobiles, des pièces cassées ou toute autre condition pouvant affecter le fonctionnement de l'outil. En cas de dommages, faire réparer l'outil avant de l'utiliser.** De nombreux accidents sont dus à des outils mal entretenus.

### **4. Utilisation et entretien de l'outil**

- f) Garder affûtés et propres les outils permettant de couper. Des outils destinés à couper correctement entretenus avec des pièces coupantes tranchantes sont moins susceptibles de bloquer et sont plus faciles à contrôler.
- g) Utiliser l'outil, les accessoires et les lames etc., conformément à ces instructions, en tenant compte des conditions de travail et du travail à réaliser. L'utilisation de l'outil pour des opérations différentes de celles prévues pourrait donner lieu à des situations dangereuses.

## 5. Utilisation et manipulation d'un outil à accu

- a) Uniquement recharger les accus dans les chargeurs recommandés par le fabricant. Un chargeur compatible pour certains types d'accus, peut provoquer un incendie s'il est utilisé avec d'autres accus.
- b) N'utiliser les outils qu'avec des blocs de batteries spécifiquement désignés. L'utilisation de tout autre bloc de batteries peut créer un risque de blessure et de feu.
- c) Tenir les accus inutilisés à l'abri des agrafes, pièces de monnaie, clés, clous, vis et autres objets en métal susceptibles de court-circuiter les contacts. Un court-circuit entre les contacts des accus peut provoquer des brûlures ou un incendie.
- d) L'accu peut couler en cas d'usage incorrect. Éviter tout contact avec ce liquide. Laver à l'eau en cas de contact involontaire. En cas de contact du liquide avec les yeux, il faut en plus consulter un médecin. Le liquide qui s'écoule des accus peut causer des irritations de la peau ou des brûlures.



**ATTENTION ! RISQUE D'EXPLOSION !** Ne rechargez jamais des piles non rechargeables.



Protégez l'accu de la chaleur, par ex. aussi du rayonnement solaire continu, du feu, de l'eau et de l'humidité. Il y a risque d'explosion.



## 6. Service après-vente

- a) Faire entretenir l'outil par un réparateur qualifié utilisant uniquement des pièces de rechange identiques. Cela assurera que la sécurité de l'outil est maintenue.

## Consignes de sécurité spécifiques aux ponceuses

### AVERTISSEMENT !

- Les poussières de matériaux tels qu'un enduit plombifère, certains types de bois et de métal peuvent être dangereuses pour la santé.
- Le contact ou l'inhalation de ces poussières nocives/toxiques peut représenter un danger pour l'opérateur ou des personnes situées à proximité.
- Portez des lunettes de protection et un masque anti-poussière !

## Consignes de sécurité relatives aux chargeurs

- Cet appareil peut être utilisé par des enfants à partir de 8 ans et par des personnes ayant des capacités physiques, sensorielles ou mentales réduites ou disposant de peu d'expérience et/ou de connaissances, à condition qu'ils soient surveillés ou qu'ils aient été initiés à l'utilisation sécurisée de l'appareil et qu'ils aient compris les dangers en résultant. Les enfants ne doivent pas jouer avec l'outil. Le nettoyage et la maintenance utilisateur ne doivent pas être réalisés par des enfants s'ils ne sont pas surveillés.
- Si le cordon d'alimentation de l'appareil est endommagé, il doit être remplacé par le fabricant, son service après-vente ou une personne de qualification similaire afin d'éviter tout risque.



Le chargeur convient uniquement à une exploitation en intérieur.

### **⚠ AVERTISSEMENT !**

- N'utilisez pas l'appareil lorsque le câble, le cordon d'alimentation ou la fiche secteur sont endommagés. Des cordons d'alimentation endommagés signifient un danger de mort par électrocution.

## Consignes de travail

### Principe de travail :

L'entraînement oscillant fait vibrer l'outil d'intervention 5000 à 19000 fois par minute. Ceci permet un travail précis dans un espace réduit.

### Scier / tronçonner :

- Utilisez uniquement des lames non endommagées et en parfait état. Des lames incurvées ou qui ne sont plus aiguisées, ou des lames présentant d'autres détériorations risquent de se briser.
- Lors du sciage de matériaux de construction légers, respectez les dispositions légales et recommandations du fabricant de matériel.
- Seuls des matériaux mous, tels que le bois, le placoplâtre ou autre peuvent être travaillés avec le mode de sciage plongeant.

### Ponçage :

- Veillez à une force de contact uniforme, afin d'augmenter la durée de vie des feuilles abrasives **21**.

## Avant la mise en service

### Retirer/charger/replacer le pack d'accus

#### **⚠ ATTENTION !**

- ▶ Débranchez toujours la fiche secteur avant de retirer le pack d'accus **5** du chargeur ou de le mettre en place.

#### **REMARQUE**

- ▶ L'accu est livré partiellement chargé. Chargez l'accu au moins 1 heure idéalement dans le chargeur avant la mise en service. Vous garantisiez ainsi la pleine puissance de l'accu. Vous pouvez recharger l'accu Li-ions à tout moment sans en raccourcir la durée de vie. Une interruption du processus de charge ne porte pas préjudice à l'accu.
- Ne chargez jamais le pack d'accus **5** lorsque la température ambiante est inférieure à 10°C ou supérieure à 40°C.

1. Pour retirer le pack d'accus **5**, appuyez sur les touches de déverrouillage **4** et retirez le pack d'accus **5** de l'appareil.
2. Placez le pack d'accus **5** dans le chargeur rapide **20**.
3. Insérez la fiche secteur dans la prise secteur. La LED de contrôle **19** s'allume en rouge.
4. La LED indicatrice de niveau de charge **18** vous signale que l'opération de charge est terminée et que le pack d'accus **5** est prêt à être utilisé.
5. Introduisez le pack d'accus **5** dans l'appareil.

### Contrôler l'état de l'accum

- ◆ Pour contrôler le niveau de l'accum, appuyez sur la touche Interrupteur MARCHÉ-ARRÉT **2** (voir également la figure principale). L'état et la puissance restante s'affichent comme suit par la LED d'affichage de l'accum **3** :
  - ◆ ROUGE / ORANGE / VERT = puissance maximale
  - ◆ ROUGE / ORANGE = puissance moyenne
  - ◆ ROUGE = charge faible - charger l'accum

### Aspiration de la poussière / des copeaux

Les matériaux contenant de l'amiante ne doivent pas être usinés. L'amiante est cancérigène.

#### **⚠ AVERTISSEMENT! RISQUE D'INCENDIE!**

- Il existe un risque d'incendie lors du travail avec des appareils électriques qui peuvent être reliés via un dispositif d'aspiration de la poussière à l'aspirateur ! Dans des conditions défavorables, comme par ex. une projection d'étincelles lors du ponçage de métal ou la présence de résidus métalliques dans le bois, la poussière de bois dans le sac à poussière de l'aspirateur risque de s'auto-enflammer. Ceci peut en particulier se passer lorsque la poussière de bois est mélangée à des restes de vernis ou à d'autres substances chimiques et que la pièce à poncer est brûlante suite à un long travail. Évitez par conséquent toute surchauffe de la pièce à poncer et de l'appareil. Videz toujours le sac à poussière de l'aspirateur lors des pauses de travail.

- Utilisez toujours un moyen d'aspiration de poussière.
- Veillez à une bonne ventilation du poste de travail.
- Respectez les prescriptions en vigueur dans votre pays pour les matériaux à transformer.

### Raccordement de l'aspiration de poussière

- ◆ Placez le moyen d'aspiration de poussières **6** sur l'appareil. Pour le fixer, montez la fixation sur le boîtier **7**.
- ◆ Raccordez le flexible d'un dispositif d'aspiration de poussière homologué (par ex. d'un aspirateur à poussière d'atelier) sur l'adaptateur de l'aspiration externe.

### Sélection de l'outil d'intervention

#### REMARQUE

- Le logement universel, synonyme d'un changement simple d'outil, convient aux accessoires usuels.

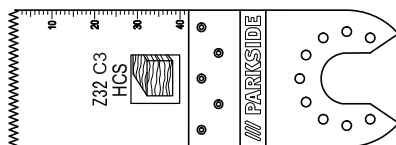

Lame de scie plongeante HCS 32 mm

#### Matériaux :

bois, plastique, plâtre, ciment et autres matériaux doux

**Utilisation :**

- coupes de tronçonnage et plongeantes
- sciage en bordure, également dans des zones difficilement accessibles

Exemple : sciage d'évidements sur des murs de construction légère.

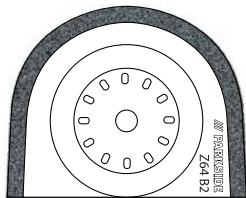

Lame de scie diamant

**Matériaux :**

colle pour carrelages, joints de carrelages

**Utilisation :**

- élimination de restes de matériaux, par exemple de colle pour carrelage lors du remplacement de carrelages cassés
- Fraisage de pâte de jointoiment sur les carrelages muraux et de sol.

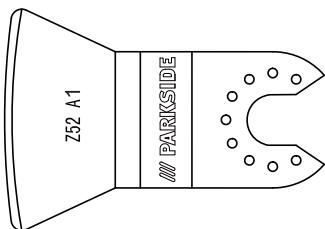

Racloir

**Matériaux :**

restes de mortier /de béton, colle pour carrelages / tapis, restes de silicone / de peinture

**Utilisation :**

- élimination de résidus de matériaux, par exemple de restes de colle pour moquette.

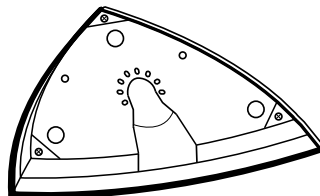

Plateau de ponçage

**Matériaux :**

bois et métal (feuilles abrasives 21 comprises dans la livraison), bois\*, métal\*

\*en fonction de la feuille abrasive

**Utilisation :**

- ponçage près de bords et dans des zones difficilement accessibles.

**Placer la feuille abrasive sur le plateau de ponçage**

- ◆ Placez la feuille abrasive 21 au milieu du plateau de ponçage 17.

**Changer d'outil d'intervention**

**REMARQUE**

- Si vous souhaitez utiliser l'aspiration de poussière, vous devez la raccorder avant le montage le remplacement de l'outil d'intervention (v. chapitre « Raccordement de l'aspiration de poussière »).

**⚠ AVERTISSEMENT ! RISQUE DE BLESSURES !**

- Avant tous travaux sur l'outil électrique, débrancher l'accu de l'appareil.

- ◆ Retirer si nécessaire aussi un outil d'intervention déjà monté. Basculez pour cela le levier de déverrouillage de l'outil ❶ vers le haut.
- ◆ Positionner l'outil d'intervention (par ex. la lame plongeante ❷) sur le logement de l'outil.

#### REMARQUE

- ▶ Vous pouvez placer les outils d'intervention dans des positions d'enclenchement au choix sur le logement d'outil.
- ◆ Fixez à nouveau l'outil d'intervention en repoussant le levier du déverrouillage de l'outil ❶ vers le bas.
- **Contrôlez la bonne fixation de l'outil d'intervention.** Les outils d'intervention incorrectement fixés, ou d'une manière qui n'est pas sûre, peuvent se détacher lors du fonctionnement et vous blesser.

## Mise en service

### Mise en marche / hors service

#### Mise en marche :

- ◆ Faites glisser l'interrupteur MARCHE / ARRÊT ❷ vers l'avant pour allumer l'appareil. La lampe de travail LED ❶ s'allume et permet ainsi d'éclairer la zone de travail si la luminosité n'est pas suffisante.

#### REMARQUE

- ▶ La lampe de travail LED ❶ ne peut être utilisé sans extraction de poussière ❸.

#### Mise hors service :

- ◆ Faites glisser l'interrupteur MARCHE/ARRÊT ❷ vers l'arrière pour éteindre l'appareil.

### Sélectionner la vitesse de vibration

- ◆ Sélectionnez, avec la molette de réglage ❸, la vitesse de vibration nécessaire. Niveau 1 : vitesse de vibration réduite
- ◆ Niveau 6 : vitesse de vibration élevée

#### REMARQUE

- ▶ La vitesse de vibration nécessaire dépend du matériau et des conditions de travail et peut être déterminée par des tests pratiques.

## Entretien et nettoyage



**AVERTISSEMENT ! RISQUE DE BLESSURES ! Avant de travailler sur l'appareil, éteignez-le et retirez l'accu.**

- N'utilisez pas d'objets pointus pour nettoyer l'outil. Aucun liquide ne doit pénétrer à l'intérieur de l'appareil. Il risque sinon d'être endommagé.
- Nettoyez régulièrement l'outil, de préférence directement une fois le travail terminé.
- Pour le nettoyage du boîtier, utilisez un chiffon sec. N'utilisez jamais d'essence, de solvant ou de nettoyant qui attaquent le plastique.
- Utilisez un aspirateur pour le nettoyage complet de l'appareil.
- Les ouvertures de ventilation doivent toujours être dégagées.
- Éliminez la poussière de ponçage qui adhère à l'aide d'un pinceau.
- Si un accu lithium-ions doit rester stocké pendant une période prolongée, il faut contrôler régulièrement son état de charge. L'état de charge optimal se situe entre 50% et 80%. Le climat de stockage idéal est frais et sec.

#### REMARQUE

- ▶ Vous pouvez commander les pièces détachées non listées (comme les brosses à charbon, les interrupteurs et l'accu de rechange par ex.) auprès de notre hotline du service après-vente.



## Garantie de Kompernass Handels GmbH

Chère cliente, cher client,

Cet appareil est garanti 3 ans à partir de la date d'achat. Si ce produit venait à présenter des vices, vous disposez de droits légaux face au vendeur de ce produit. Vos droits légaux ne sont pas restreints par notre garantie présentée ci-dessous.

### Conditions de garantie

La période de garantie débute à la date de l'achat. Veuillez bien conserver le ticket de caisse d'origine. Ce document servira de preuve d'achat.

Si dans un délai de trois ans suivant la date d'achat de ce produit, un vice de matériel ou de fabrication venait à apparaître, le produit sera réparé ou remplacé gratuitement par nos soins, selon notre choix. Cette prestation de garantie nécessite dans un délai de trois ans la présentation de l'appareil défectueux et du justificatif d'achat (ticket de caisse) ainsi que la description brève du vice et du moment de son apparition.

Si le vice est couvert par notre garantie, vous recevrez le produit réparé ou un nouveau produit en retour. Aucune nouvelle période de garantie ne débute avec la réparation ou l'échange du produit.

### Période de garantie et réclamation légale pour vices cachés

L'exercice de la garantie ne prolonge pas la période de garantie. Cette disposition s'applique également aux pièces remplacées ou réparées. Les dommages et vices éventuellement déjà présents à l'achat doivent être signalés immédiatement après le déballage. Toute réparation survenant après la période sous garantie fera l'objet d'une facturation.

### Étendue de la garantie

L'appareil a été fabriqué avec soin conformément à des directives de qualité strictes et consciencieusement contrôlé avant sa livraison.

La prestation de garantie est valable pour des vices de matériel et de fabrication. Cette garantie ne s'étend pas aux pièces du produit qui sont exposées à une usure normale et peuvent de ce fait être considérées comme pièces d'usure, ni aux

détériorations de pièces fragiles, par ex. connecteur, accu, moules ou pièces en verre.

Cette garantie devient caduque si le produit est détérioré, utilisé ou entretenu de manière non conforme. Toutes les instructions listées dans le manuel d'utilisation doivent être exactement respectées pour une utilisation conforme du produit. Des buts d'utilisation et actions qui sont déconseillés dans le manuel d'utilisation, ou dont vous êtes avertis doivent également être évités.

Le produit est uniquement destiné à un usage privé et ne convient pas à un usage professionnel. La garantie est annulée en cas d'entretien incorrect et inapproprié, d'usage de la force et en cas d'intervention non réalisée par notre centre de service après-vente agréé.

### Procédure en cas de garantie

Afin de garantir un traitement rapide de votre demande, veuillez suivre les indications suivantes :

- Veuillez avoir à portée de main pour toutes questions le ticket de caisse et la référence article (par ex. IAN 12345) en tant que justificatif de votre achat.
- Vous trouverez la référence sur la plaque signalétique, une gravure, sur la page de garde de votre manuel d'utilisation (en bas à gauche) ou sous forme d'autocollant au dos ou sur le dessous.
- Si des erreurs de fonctionnement ou d'autres vices venaient à apparaître, veuillez d'abord contacter le département service clientèle cité ci-dessous par **téléphone** ou **par e-mail**.
- Vous pouvez ensuite retourner un produit enregistré comme étant défectueux en joignant le ticket de caisse et en indiquant en quoi consiste le vice et quand il est survenu, sans devoir l'affranchir à l'adresse de service après-vente communiquée.

### REMARQUE

- Pour outils Parkside et Florabest, veuillez ne renvoyer que l'article défectueux, sans accessoire (par ex. sans accu, mallette de rangement, outil de montage, etc.).



Sur [www.lidl-service.com](http://www.lidl-service.com), vous pouvez télécharger ce manuel ainsi que beaucoup d'autres, des vidéos produit et logiciels.

## Service après-vente

### **⚠ AVERTISSEMENT !**

- ▶ Faites réparer vos appareils par le service après-vente ou un électricien et uniquement avec des pièces détachées d'origine. Cela assure le maintien de la sécurité de l'appareil.
- ▶ Confiez toujours le remplacement de la fiche ou du cordon d'alimentation au fabricant de l'appareil ou à son service après-vente. Cela assure le maintien de la sécurité de l'appareil.

#### **FR Service France**

Tel.: 0800 919270

E-Mail: [kompennass@lidl.fr](mailto:kompennass@lidl.fr)

#### **BE Service Belgique**

Tel.: 070 270 171 (0,15 EUR/Min.)

E-Mail: [kompennass@lidl.be](mailto:kompennass@lidl.be)

IAN 282489

## Importateur

Veuillez tenir compte du fait que l'adresse suivante n'est pas une adresse de service après-vente.

Veuillez d'abord contacter le service mentionné.

KOMPERNASS HANDELS GMBH

BURGSTRASSE 21

DE-44867 BOCHUM

ALLEMAGNE

[www.kompennass.com](http://www.kompennass.com)

## Mise au rebut



L'emballage est constitué de matériaux écologiques que vous pouvez recycler par le biais des postes de recyclage locaux.



**Ne jetez pas les outils électriques dans les ordures ménagères !**

Conformément à la directive européenne 2012/19/EU, les outils électriques usagés doivent faire l'objet d'un tri et d'un recyclage respectueux de l'environnement.



**Ne jetez pas les accus dans les ordures ménagères !**

Les accus défectueux ou usagés doivent être recyclés conformément à la Directive 2006/66/EC. Déposez le pack d'accus et / ou l'appareil auprès des points de collecte existants. Informez-vous auprès des services administratifs communaux ou municipaux quant aux possibilités de mise au rebut des outils électriques / packs d'accus.



Le produit recyclable doit être trié ou rapporté dans un point de collecte pour être recycle.

## Traduction de la déclaration de conformité originale

Nous soussignés, KOMPERNASS HANDELS GMBH, responsables du document : M. Semi Uguzlu, BURGSTR. 21, 44867 BOCHUM, ALLEMAGNE, déclarons par la présente que ce produit est en conformité avec les normes, documents normatifs et directives CE suivants :

**Directive Machines  
(2006 / 42 / CE)**

**Directive européenne sur les basses tensions  
(2014 / 35 / EU)**

**Compatibilité électromagnétique  
(2014 / 30 / EU)**

**Directive RoHS  
(2011 / 65 / EU)\***

\* La seule responsabilité pour l'établissement de cette déclaration de conformité incombe au fabricant. L'objet de la déclaration décrit ci-dessus répond aux prescriptions de la directive 2011/65/EU du Parlement européen et du Conseil en date du 8 juin 2011 visant la restriction de l'utilisation de certaines substances dangereuses dans les appareils électriques et électroniques.

### Normes harmonisées appliquées :

EN 60745-1:2009+A11  
EN 60745-2-4:2009+A11  
EN 55014-1:2006+A1+A2  
EN 55014-2:1997+A1+A2  
EN 61000-3-3:2013  
EN 61000-3-2:2014  
EN 60335-2-29:2004+A2  
EN 60335-1:2012+A11  
EN 62233:2008

### Type / désignation de l'appareil :

Outil multifonction sans fil PAMFW 12 B1

**Année de construction : 12-2016**

**Numéro de série : IAN 282489**

Bochum, le 22/12/2016

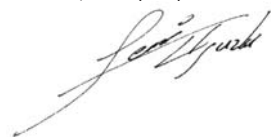

Semi Uguzlu

- Responsable qualité -

Sous réserve de modifications techniques à des fins de perfectionnement.

# Inhoud

<b>Inleiding</b> .....	<b>26</b>
Gebruik in overeenstemming met bestemming .....	26
Uitrusting .....	26
Inhoud van het pakket .....	26
Technische gegevens .....	26
<b>Algemene veiligheidsvoorschriften voor elektrische gereedschappen</b> .....	<b>27</b>
1. Veiligheid op de werkvloer .....	28
2. Elektrische veiligheid .....	28
3. Veiligheid van personen .....	28
4. Gebruik en behandeling van het elektrische gereedschap .....	29
5. Gebruik en behandeling van het accugereedschap .....	29
6. Service .....	30
Apparaatspecifieke veiligheidsvoorschriften voor schuurmachines .....	30
Veiligheidsvoorschriften voor opladers .....	30
Werkinstructies .....	31
<b>Vóór de ingebruikname</b> .....	<b>31</b>
Accupack in het apparaat plaatsen/opladen/uit het apparaat nemen .....	31
Status van de accu controleren .....	31
Stof-/spaanafzuiging .....	31
Stofafzuiging aansluiten .....	32
Inzetgereedschap kiezen .....	32
Schuurvel op de schuurzool bevestigen .....	33
Inzetgereedschap verwisselen .....	33
<b>Ingebruikname</b> .....	<b>33</b>
In-/uitschakelen .....	33
Toerental instellen .....	33
<b>Onderhoud en reiniging</b> .....	<b>33</b>
<b>Garantie van Kompernaß Handels GmbH</b> .....	<b>34</b>
<b>Service</b> .....	<b>35</b>
<b>Importeur</b> .....	<b>35</b>
<b>Afvoeren</b> .....	<b>35</b>
<b>Vertaling van de oorspronkelijke conformiteitsverklaring</b> .....	<b>36</b>

## MULTIFUNCTIONEEL ACCUGEREEDSCHAP PAMFW 12 B1

### Inleiding

Hartelijk gefeliciteerd met de aankoop van uw nieuwe apparaat. U hebt hiermee gekozen voor een hoogwaardig product. De gebruiksaanwijzing maakt deel uit van dit product. Deze bevat belangrijke aanwijzingen voor veiligheid, gebruik en afvoer. Lees alle bedienings- en veiligheidsaanwijzingen voordat u het product in gebruik neemt. Gebruik het product uitsluitend op de voorgeschreven wijze en voor de aangegeven doeleinden. Geef alle documenten mee als u het product doorgeeft aan een derde.

### Gebruik in overeenstemming met bestemming

Het apparaat is bestemd voor zagen, doorzagen en schuren. Onder meer de volgende materialen kunnen worden bewerkt: hout, kunststof, droogbouwelementen, lichte en non-ferro metalen, bevestigingselementen (bijv. spijkers, schroeven) en wandtegels. Het apparaat is bijzonder geschikt voor werken dicht bij randen en doorzagen zonder uitsteeksels. Elk ander gebruik of wijziging van het apparaat geldt als niet in overeenstemming met de bestemming en brengt aanzienlijk gevaar voor ongelukken met zich mee. Niet voor commercieel gebruik.

### Uitrusting

- 1 Hendel voor gereedschapsontgrendeling
- 2 Aan-/uitknop
- 3 Accu-display-LED
- 4 Ontgrendelknoppen
- 5 Accupack
- 6 Stofafzuiging (3-delig)
- 7 Bevestiging behuizing
- 8 Instelwiel toerental
- 9 Afzuigkanaal
- 10 Ventilatiesleuven
- 11 LED-werklampje
- 12 Spanbout
- 13 Ringaansluiting

- 14 Schaaf 52 mm
- 15 Diamantzaagblad 65 mm
- 16 HCS-invalzaagblad 32 mm
- 17 Schuurzool
- 18 Laadstatusindicatie-LED
- 19 Controle-LED
- 20 Snellader
- 21 Schuurvellen

### Inhoud van het pakket

- 1 multifunctioneel accugereedschap PAMFW 12 B1
- 1 accu-snellader PAMWF 12 B1-2
- 1 accupack PAMWF 12 B1-1
- 1 delta-schuurzool
- 6 schuurvellen 80 mm randmaat
- 1 schaaftmes 52 mm
- 1 HCS-invalzaagblad 32 mm
- 1 diamantzaagblad 65 mm
- 1 stofafzuiging (3-delig)
- 1 koffer
- 1 gebruiksaanwijzing

### Technische gegevens

#### Multifunctioneel accugereedschap: PAMFW 12 B1

Nominale spanning:	12 V $\text{---}$ (gelijkstroom)
Elektronica	
toerentalregeling:	$n_0$ 5000 - 19000 $\text{min}^{-1}$
Oscillatiehoek:	3,2°

#### Accu: PAMFW 12 B1-1



Type:	LITHIUM-ION
Nominale spanning:	12 V $\text{---}$ (gelijkstroom)
Capaciteit:	1500 mAh

#### Accu-snellader: PAMFW 12 B1-2

##### INGANG / Input:

Nominale spanning:	230 V $\sim$ , 50 Hz (wisselstroom)
Opgenomen vermogen:	32 W

**UITGANG / Output:**

- Nominale spanning: 12,6 V  $\equiv$  (gelijkstroom)
- Oplaadstroom: 1,8 A
- Oplaadduur: ca. 60 min
- Zekering (intern): 3,15 A 
- Beschermingsklasse: II/ (dubbel geïsoleerd)

**Geluids- en trillingsgegevens:**

Gemeten waarde voor geluid vastgesteld conform EN 60745. Het A-gewogen geluidsniveau van het elektrische gereedschap bedraagt gemiddeld:

**Geluidsemisies:**

- Geluidsdrukniveau  $L_{pA}$ : 71,9 dB(A)
- Onzekerheid  $K_{pA}$ : 3 dB
- Geluidsvermogensniveau  $L_{WA}$ : 82,9 dB(A)
- Onzekerheid  $K_{WA}$ : 3 dB

**Draag gehoorbescherming!**

**Totale trillingswaarde** (vectorsom van drie richtingen) bepaald conform EN 60745:

**Schuren:**

- Trillingsemisiewaarde  $a_h = 10,419 \text{ m/s}^2$
- Onzekerheid  $K = 1,5 \text{ m/s}^2$

**OPMERKING**

- ▶ Het in deze gebruiksaanwijzing vermelde trillingsniveau is genormeerde meetprocedure en kan worden gebruikt voor apparaatvergelijking. De vermelde trillingsemisiewaarde kan ook gebruikt worden voor een voorlopige beoordeling van de blootstelling.

**⚠ WAARSCHUWING!**

- ▶ Het trillingsniveau verandert afhankelijk van het gebruik van het elektrische gereedschap en kan in bepaalde gevallen hoger zijn dan de in deze gebruiksaanwijzing aangegeven waarde. De trillingsbelasting kan worden onderschat wanneer het elektrische gereedschap regelmatig op een dergelijke manier wordt gebruikt. Probeer de belasting door trillingen zo klein mogelijk te houden. U kunt bijvoorbeeld handschoenen dragen tijdens het gebruik van het gereedschap en slechts beperkte tijd met het gereedschap werken om de trillingsbelasting te reduceren. Daarbij dient u rekening te houden met alle aspecten van de bedrijfscyclus (bijvoorbeeld perioden waarin het gereedschap is uitgeschakeld en perioden waarin het gereedschap weliswaar is ingeschakeld, maar niet wordt belast).



**Algemene veiligheidsvoorschriften voor elektrische gereedschappen**



**⚠ WAARSCHUWING!**

- ▶ Lees alle veiligheidsvoorschriften en aanwijzingen. Het niet naleven van de veiligheidsvoorschriften en aanwijzingen kan elektrische schokken, brand en/of ernstig letsel veroorzaken.



**Bewaar alle veiligheidsvoorschriften en aanwijzingen voor toekomstig gebruik.**

De in de veiligheidsvoorschriften gebruikte term "elektrisch gereedschap" heeft betrekking op elektrische gereedschappen die op netvoeding werken (met snoer) en op elektrische gereedschappen die op accu's werken (zonder snoer).

## 1. Veiligheid op de werkvloer

- a) Houd uw werkomgeving schoon en goed verlicht. Wanorde en een niet verlichte werkomgeving kunnen leiden tot ongelukken.
- b) Werk met het elektrische gereedschap niet in explosiegevaarlijke omgevingen waarin zich brandbare vloeistoffen, gassen of stoffen bevinden. Elektrisch gereedschap geeft vonken af die stof of dampen kunnen doen ontvlammen.
- c) Houd kinderen en andere personen uit de buurt tijdens het gebruik van het elektrische gereedschap. Als u afgeleid raakt, zou u de controle over het apparaat kunnen verliezen.

## 2. Elektrische veiligheid

- a) De stekker van het elektrische gereedschap moet in het stopcontact passen. De stekker mag op geen enkele wijze worden veranderd. Gebruik geen verloopstekker in combinatie met geaarde elektrische gereedschappen. Onveranderde stekkers en passende stopcontacten verminderen het risico op elektrische schokken.
- b) Voorkom lichamelijk contact met geaarde oppervlakken, zoals buizen, verwarmingen, fornuizen en koelkasten. Er bestaat een verhoogd risico op elektrische schokken als uw lichaam geaard is.
- c) Houd elektrisch gereedschap uit de buurt van regen of vocht. Als er water in een elektrisch apparaat binnendringt, bestaat er een verhoogde kans op een elektrische schok.
- d) Gebruik het snoer niet voor een ander doel, bijvoorbeeld om het elektrische gereedschap te dragen, op te hangen of om de stekker uit het stopcontact te trekken. Houd het snoer uit de buurt van hitte, olie, scherpe randen of bewegende onderdelen. Beschadigde of verwarde snoeren verhogen de kans op een elektrische schok.
- e) Gebruik bij het werken met elektrisch gereedschap buitenshuis alleen verlengsnoeren die zijn goedgekeurd voor gebruik buitenshuis. Het gebruik van een verlengsnoer dat geschikt is voor gebruik buitenshuis, vermindert het risico op een elektrische schok.

- f) Gebruik een aardlekschakelaar als het gebruik van het elektrische gereedschap in een vochtige omgeving onvermijdelijk is. Het gebruik van een aardlekschakelaar vermindert het risico op een elektrische schok.

## 3. Veiligheid van personen

- a) Wees altijd alert, let op wat u doet en gebruik uw gezond verstand bij het gebruik van elektrisch gereedschap. Gebruik geen elektrisch gereedschap als u moe bent of onder invloed bent van drugs, alcohol of medicijnen. Een moment van onoplettendheid kan bij het gebruik van het elektrische gereedschap al tot ernstig letsel leiden.
- b) Draag persoonlijke beschermingsmiddelen en altijd een veiligheidsbril. Het dragen van persoonlijke beschermingsmiddelen zoals een stofmasker, antislip-veiligheidsschoenen, veiligheidshelm of gehoorbescherming, al naar gelang het type en het gebruik van het elektrische gereedschap, vermindert het risico op letsel.
- c) Voorkom onbedoelde inschakeling. Zorg ervoor dat het elektrische gereedschap is uitgeschakeld voordat u het aansluit op de netvoeding en/of de accu, het optilt of draagt. Als u bij het dragen van het elektrische gereedschap uw vinger op de aan-/uitknop houdt of het apparaat al ingeschakeld op de netvoeding aansluit, kan dit tot ongelukken leiden.
- d) Verwijder het afstelgereedschap of de sleutel voordat u het elektrische gereedschap aanzet. Gereedschap of een sleutel die zich in een draaiend onderdeel van het apparaat bevindt, kan letsel tot gevolg hebben.
- e) Voorkom een abnormale lichaamshouding. Zorg dat u stevig staat en bewaar altijd uw evenwicht. Daardoor kunt u het elektrische gereedschap in onverwachte situaties beter controleren.
- f) Draag geschikte kleding. Draag geen wijde kleding of sieraden. Houd haar, kleding en handschoenen ver van bewegende onderdelen. Loszittende kleding, sieraden of haren kunnen door bewegende onderdelen gegrepen worden.

- g) Als stofafzuigings- en opvangvoorzieningen kunnen worden bevestigd, zorg er dan voor dat deze zijn aangesloten en correct worden gebruikt. Het gebruik van een stofafzuiging kan risico's door stof beperken.

#### 4. Gebruik en behandeling van het elektrische gereedschap

- a) **Voorkom overbelasting van het apparaat.** Gebruik voor uw werkzaamheden het daarvoor bedoelde elektrische gereedschap. Met een passend elektrisch apparaat werkt u beter en veiliger in het aangegeven vermogensbereik.
- b) **Gebruik geen elektrisch gereedschap waarvan de aan-/uitknop defect is.** Elektrisch gereedschap dat niet meer aan- of uitgezet kan worden, is gevaarlijk en moet gerepareerd worden.
- c) **Haal de stekker uit het stopcontact of verwijder de accu, voordat u instellingen aan het apparaat verricht, accessoires verwisselt of het apparaat weglegt.** Deze voorzorgsmaatregel voorkomt dat het elektrische gereedschap onbedoeld kan worden gestart.
- d) **Berg elektrisch gereedschap buiten het bereik van kinderen op als het niet in gebruik is.** Zorg ervoor dat het apparaat niet wordt gebruikt door personen die hiermee niet vertrouwd zijn of die deze instructies niet hebben gelezen. Elektrisch gereedschap is gevaarlijk als het door onervaren personen worden gebruikt.
- e) **Onderhoud elektrisch gereedschap zorgvuldig.** Controleer of bewegende onderdelen naar behoren werken en niet klemmen, en of er geen onderdelen gebroken of zodanig beschadigd zijn dat daardoor de werking van het elektrische gereedschap nadelig wordt beïnvloed. Laat beschadigde onderdelen vóór de ingebruikname van het apparaat repareren. Veel ongelukken zijn het gevolg van slecht onderhoud van elektrisch gereedschap.
- f) **Houd zagen scherp en schoon.** Met zorg onderhouden zagen met scherpe zaagvlakken lopen minder vaak vast en zijn gemakkelijker te sturen.

- g) **Gebruik elektrisch gereedschap, toebehoren, hulpstukken en dergelijke in overeenstemming met deze instructies.** Houd daarbij rekening met de werkomstandigheden en de verrichten werkzaamheden. Het gebruik van elektrisch gereedschap voor andere doeleinden dan de beoogde toepassingen kan tot gevaarlijke situaties leiden.

#### 5. Gebruik en behandeling van het accugereedschap

- a) **Laad de accu uitsluitend op met een oplader die door de fabrikant wordt aanbevolen.** Er bestaat brandgevaar als een oplader die voor een bepaald type accu's bestemd is, voor andere accu's wordt gebruikt.
- b) **Gebruik alleen de daarvoor bestemde accu's in de elektrische apparaten.** Het gebruik van andere accu's kan tot verwondingen en brandgevaar leiden.
- c) **Houd een niet-gebruikte accu uit de buurt van nietjes, munten, sleutels, spijkers, schroeven of andere kleine metalen voorwerpen die een overbrugging van de contacten kunnen veroorzaken.** Kortsluiting tussen de accucontacten kan verbrandingen of brand tot gevolg hebben.
- d) **Bij onjuist gebruik kan er vloeistof uit de accu lekken.** Vermijd contact met accuvloeistof. Spoel met water bij onbedoeld contact met accuvloeistof. Raadpleeg bovendien een arts als er accuvloeistof in de ogen komt. Lekkende accuvloeistof kan leiden tot huidirritatie en brandwonden.



**VOORZICHTIG! EXPLOSIEGEVAAR!**

Laad niet-oplaadbare accu's nooit op.



Bescherm de accu tegen hitte, bijv. ook tegen continu zonlicht, vuur, water en vocht. Er bestaat explosiegevaar.

**6. Service**

- a) Laat uw elektrisch gereedschap alleen door gekwalificeerde vakmensen en uitsluitend met originele vervangingsonderdelen repareren. Op die manier blijft de veiligheid van het elektrische gereedschap gewaarborgd.

**Apparaatspecifieke veiligheidsvoorschriften voor schuurmachines****⚠ WAARSCHUWING!**

- Stof van materialen zoals loodhoudende verf, sommige houtsoorten en metaal kunnen schadelijk zijn voor de gezondheid.
- Het aanraken of inademen van deze stoffen kan een gevaar vormen voor degene die de machine bedient of personen die zich in de buurt bevinden.
- Draag een veiligheidsbril en een stofmasker!

**Veiligheidsvoorschriften voor opladers**

- Dit apparaat mag worden gebruikt door kinderen vanaf 8 jaar en door personen met beperkte fysieke, zintuiglijke of geestelijke vermogens of gebrek aan ervaring of kennis, mits ze onder toezicht staan of over het veilige gebruik van het apparaat zijn geïnstrueerd en de daaruit resulterende gevaren hebben begrepen. Kinderen mogen niet met het apparaat spelen. Kinderen mogen zonder toezicht geen reiniging en gebruikersonderhoud uitvoeren.
- Wanneer het netsnoer van dit apparaat beschadigd raakt, moet het worden vervangen door de fabrikant of de klantendienst van de fabrikant of een persoon met vergelijkbare kwalificaties, om risico's te vermijden.



De oplader is alleen geschikt voor gebruik binnenshuis.

**⚠ WAARSCHUWING!**

- Gebruik het apparaat niet wanneer de kabel, het netsnoer of de stekker beschadigd is. Beschadigde netsnoeren betekenen levensgevaar vanwege elektrische schok.

## Werkinstructies

### Werkingsprincipe:

Door de oscillerende aandrijving beweegt het inzetgereedschap 5.000 tot 19.000 keer per minuut heen en weer. Dat maakt nauwkeurig werken zelfs in de krapste ruimtes mogelijk.

### Zagen/doorzagen:

- Gebruik alleen onbeschadigde, goed werkende zaagbladen. Verbogen, botte of anderszins beschadigde zaagbladen kunnen breken.
- Neem bij het zagen van lichte bouwmaterialen de wettelijke voorschriften en de aanbevelingen van de materiaalfabrikant in acht.
- Er mogen alleen zachte materialen zoals hout, gipskarton en dergelijke met de invalzaagtechniek worden bewerkt!

### Schuren:

- Oefen met het apparaat een gelijkmatige druk uit om de levensduur van de schuurvellen 21 te verhogen.

## Vóór de ingebruikname

### Accupack in het apparaat plaatsen/ opladen/uit het apparaat nemen

#### VOORZICHTIG!

- ▶ Trek altijd de stekker uit het stopcontact voordat u het accupack 5 uit de oplader haalt resp. in de oplader plaatst.

#### OPMERKING

- ▶ De accu wordt deels opgeladen geleverd. Laad de accu voor het eerste gebruik bij voorkeur minstens één uur op met de snellader. Dat garandeert optimale prestaties van de accu. U kunt de li-ionaccu op elk gewenst moment opladen zonder de levensduur te verkorten. De accu raakt niet beschadigd bij onderbreking van de oplaadprocedure.
- Laad het accupack 5 nooit op als de omgevingstemperatuur lager is dan 10 °C of hoger dan 40 °C.

1. Druk, om het accupack 5 te verwijderen, op de ontgrendelknoppen 4 en neem het accupack 5 uit het apparaat.
2. Plaats het accupack 5 in de snellader 20.
3. Steek de stekker in het stopcontact. De controle-LED 19 brandt rood.
4. De groene laadstatusindicatie-LED 18 geeft aan dat het opladen is voltooid en dat het accupack 5 klaar is voor gebruik.
5. Schuif het accupack 5 in het apparaat.

### Status van de accu controleren

- ◆ Druk voor controle van de accustatus op de aan-/uitknop 2 (zie ook de hoofdafbeelding). De toestand resp. de resterende capaciteit wordt op de accu-display-LED 3 als volgt aangegeven:
  - ◆ ROOD / ORANJE / GROEN = maximale lading
  - ROOD / ORANJE = middelhoge lading
  - ROOD = zwakke lading - accu opladen

### Stof-/spaanafzuiging

Asbesthoudend materiaal mag niet worden bewerkt. Asbest geldt als kankerverwekkend.

#### WAARSCHUWING! BRANDGEVAAR!

- Bij gebruik van elektrische apparaten die middels een stofafzuiging op de stofzuiger kunnen worden aangesloten, bestaat er brandgevaar! Onder ongunstige omstandigheden, zoals bijvoorbeeld bij vonkenregen, bij het schuren van metaal of metaalresten in hout, kan houtstof in de stofzak van de stofzuiger spontaan ontbranden. Dit kan met name gebeuren als houtstof wordt vermengd met lakresten of andere chemische stoffen en het schuursel na lang werken heet is. Voorkom daarom beslist oververhitting van het te schuren materiaal en het apparaat. Maak bij werkpauses altijd de stofzak van de stofzuiger leeg.
- Gebruik altijd een stofafzuiging.
- Zorg voor een goede ventilatie van de werkplek.
- Neem de voor uw land geldende voorschriften voor de te bewerken materialen in acht.

## Stofafzuiging aansluiten

- ◆ Plaats de stofafzuiging **6** op het apparaat. Bevestig deze door de behuizingbevestiging **7** aan te brengen.
- ◆ Sluit de slang van een toegelaten stofafzuiging (bijv. van een werkplaatsstofzuiger) aan op de adapter voor externe afzuiging.

## Inzetgereedschap kiezen

### OPMERKING

- ▶ De universele houder met eenvoudige gereedschapswissel is geschikt voor gangbare accessoires.

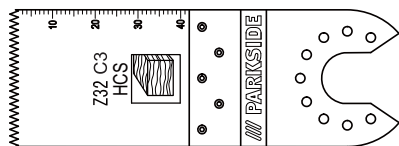

HCS-invalzaagblad 32 mm

### Materialen:

Hout, kunststof, gips en andere zachte materialen

### Gebruik:

- Doorzaag- en invalzaagsnedes
- zagen dicht bij randen, ook op moeilijk toegankelijke plekken

Voorbeeld: Zagen van uitsparingen in lichte bouw-wanden.

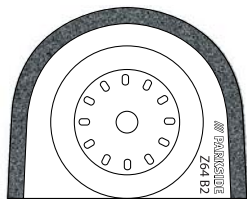

Diamantzaagblad

### Materialen:

Tegellijm, tegelvoegen

### Gebruik:

- Verwijderen van materiaalresten, bijvoorbeeld tegellijm bij vervanging van beschadigde tegels
- Uitzfrezan van voegen bij wand- en vloertegels.

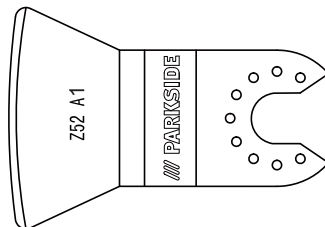

Schaafmes

### Materialen:

Mortel-/betonresten, tegel-/tapijlijm, verf-/siliconenresten

### Gebruik:

- Verwijderen van materiaalresten, bijvoorbeeld tapijlijmresten op de vloer.

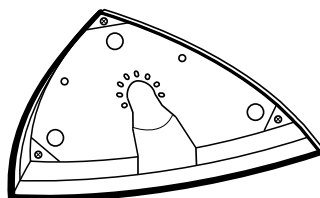

Schuurzool

### Materialen:

Hout\* en metaal\* (schuurvellen **21** meegeleverd)

\*afhankelijk van het schuurvel

### Gebruik:

- Schuren bij randen en op moeilijk toegankelijke plekken.

## Schuurvel op de schuurzool bevestigen

- ◆ Leg het schuurvel **21** midden op de schuurzool **17**.

## Inzetgereedschap verwisselen

### OPMERKING

- ▶ Wanneer u de stofafzuiging wilt gebruiken, moet deze voorafgaand aan montage of verwisseling van het inzetgereedschap aansluiten (zie het hoofdstuk "Stofafzuiging aansluiten").

### ⚠ WAARSCHUWING! LETSELGEVAAR!

- Haal voorafgaand aan alle werkzaamheden aan het elektrische gereedschap de accu uit het apparaat.
- ◆ Verwijder zo nodig een reeds gemonteerd inzetgereedschap. Klap hiertoe de hendel voor gereedschapsontgrendeling **1** omhoog.
- ◆ Plaats het inzetgereedschap (bijv. het invalzaagblad **16**) op de gereedschapshouder.

### OPMERKING

- ▶ U kunt de inzetgereedschappen op willekeurige rasterposities op de gereedschapshouder plaatsen.
- ◆ Bevestig het inzetgereedschap weer door de hendel voor gereedschapsontgrendeling **1** omlaag te drukken.
- Controleer of het inzetgereedschap goed vastzit. Verkeerd of niet stevig bevestigde inzetgereedschappen kunnen losraken als het apparaat in werking is en letsel veroorzaken.

## Ingebruikname

### In-/uitschakelen

#### Inschakelen:

- ◆ Schuif de aan-/uitknop **2** naar voren om het apparaat in te schakelen. Het LED-werklampje **11** brandt bij inschakeling; hiermee kunt u het werkvlak verlichten bij ongunstige lichtomstandigheden.

### OPMERKING

- ▶ De LED-werklampje **11** kan alleen worden gebruikt zonder stofafzuiging **6**.

#### Uitschakelen:

- ◆ Schuif de aan-/uitknop **2** naar achteren om het apparaat uit te schakelen.

### Toerental instellen

- ◆ Stel met het instelwiel toerental **8** het vereiste toerental in. Stand 1: laagste toerental
- ◆ Stand 6: hoogste toerental

### OPMERKING

- ▶ Het vereiste toerental is afhankelijk van het te bewerken materiaal en de werkomstandigheden, en zult u zelf in de praktijk moeten bepalen.

## Onderhoud en reiniging



**WAARSCHUWING! LETSELGEVAAR!**  
Schakel het apparaat voorafgaand aan alle werkzaamheden aan het apparaat uit en haal de accu eruit.

- Gebruik geen scherpe voorwerpen om het apparaat schoon te maken. Er mogen geen vloeistoffen binnendringen in het apparaat. Anders kan het apparaat beschadigd raken.
- Maak het apparaat regelmatig schoon, het beste altijd meteen na de werkzaamheden.
- Gebruik voor het schoonmaken van de behuizing een droge doek. Gebruik nooit benzine, oplosmiddelen of schoonmaakmiddelen die kunststof aantasten.
- Voor een grondige reiniging van het apparaat hebt u een stofzuiger nodig.

- Ventilatieopeningen moeten altijd vrij zijn.
- Verwijder vastzittend schuurstof met een kwastje.
- Als een lithium-ionaccu langere tijd moet worden opgeslagen, moet de laadtoestand periodiek worden gecontroleerd. De optimale laadtoestand ligt tussen 50% en 80%. Het optimale opslagklimaat is koel en droog.

### OPMERKING

- ▶ Niet vermelde reserveonderdelen (zoals koolborstels, schakelaars en reserveaccu) kunt u bestellen via onze service-hotline.

## Garantie van Kompernaß Handels GmbH

Geachte klant,

U hebt op dit apparaat 3 jaar garantie vanaf de aankoopdatum. In geval van gebreken in dit product hebt u wettelijke rechten tegenover de verkoper van het product. Deze wettelijke rechten worden door onze hierna beschreven garantie niet beperkt.

### Garantievoorwaarden

De garantieperiode geldt vanaf de datum van aankoop. Bewaar de originele kassabon. U hebt de bon nodig als bewijs van aankoop.

Als er binnen drie jaar vanaf de aankoopdatum van dit product een materiaal- of fabricagefout optreedt, wordt het product door ons – naar onze keuze – voor u kosteloos gerepareerd of vervangen. Voorwaarde voor deze garantie is dat binnen de termijn van drie jaar het defecte apparaat en het aankoopbewijs (kassabon) worden overlegd en dat kort wordt omschreven waaruit het gebrek bestaat en wanneer het is opgetreden.

Wanneer het defect door onze garantie wordt gedekt, krijgt u het gerepareerde product of een nieuw product retour. Met de reparatie of vervanging van het product begint er geen nieuwe garantieperiode.

### Garantieperiode en wettelijke aanspraken bij gebreken

De garantieperiode wordt door deze waarborg niet verlengd. Dat geldt ook voor vervangen en gerepareerde onderdelen. Eventueel al bij aankoop aanwezige schade en gebreken moeten meteen na het uitpakken worden gemeld. Voor reparaties na afloop van de garantieperiode worden kosten in rekening gebracht.

### Garantieomvang

Het apparaat is op basis van strenge kwaliteitsnormen met de grootst mogelijke zorg vervaardigd en voorafgaand aan de levering nauwkeurig gecontroleerd.

De garantie geldt voor materiaal- of fabricagefouten. Deze garantie geldt niet voor productonderdelen die blootstaan aan normale slijtage en derhalve als aan slijtage onderhevige onderdelen kunnen worden aangemerkt, of voor beschadigen aan breekbare onderdelen, bijv. schakelaars, accu's, bakvormen of onderdelen die van glas zijn gemaakt.

Deze garantie vervalt wanneer het product is beschadigd, ondeskundig is gebruikt of is gerepareerd. Voor deskundig gebruik van het product moeten alle in de gebruiksaanwijzing beschreven aanwijzingen precies worden opgevolgd. Gebruiksdoeleinden en handelingen die in de gebruiksaanwijzing worden afgeraden of waarvoor wordt gewaarschuwd, moeten beslist worden vermeden.

Het product is uitsluitend bestemd voor privégebruik en niet voor bedrijfsmatige doeleinden. Bij verkeerd gebruik en ondeskundige behandeling, bij gebruik van geweld en bij reparaties die niet door ons erkend servicefiliaal zijn uitgevoerd, vervalt de garantie.

### Afhandeling bij een garantiekwestie

Voor een snelle afhandeling van uw aanvraag neemt u de volgende aanwijzingen in acht:

- Houd voor alle aanvragen de kassabon en het artikelnummer (bijv. IAN 12345) als aankoopbewijs bij de hand.

- Het artikelnummer vindt u op het typeplaatje, in het product gegraveerd, op de titelpagina van de gebruiksaanwijzing (linksonder) of als sticker op de achter- of onderkant van het product.
- Als er fouten in de werking of andere gebreken optreden, neemt u eerst contact op met de hierna genoemde serviceafdeling, **telefonisch** of **via e-mail**.
- Een als defect geregistreerd product kunt u dan zonder portokosten naar het aan u doorgegeven serviceadres sturen. Voeg het aankoopbewijs (kassabon) bij en vermeld waaruit het gebrek bestaat en wanneer het is opgetreden.

### OPMERKING

- ▶ Bij gereedschap van Parkside en Florabest: retourneer a.u.b. uitsluitend het defecte artikel zonder accessoires (bijv. accu, opbergkoffer, montagegereedschap, enz.).



Op [www.lidl-service.com](http://www.lidl-service.com) kunt u deze en vele andere handboeken, productvideo's en software downloaden

## Service

### ⚠ WAARSCHUWING!

- ▶ Laat uw apparaten door het servicepunt of een elektricien repareren, en uitsluitend met originele vervangingsonderdelen. Op die manier blijft de veiligheid van het apparaat gewaarborgd.
- ▶ Laat de stekker of het snoer altijd vervangen door de fabrikant van het apparaat of diens klantenservice. Op die manier blijft de veiligheid van het apparaat gewaarborgd.

**NL** Service Nederland  
Tel.: 0900 0400223 (0,10 EUR/Min.)  
E-Mail: [kompernass@lidl.nl](mailto:kompernass@lidl.nl)

**BE** Service België  
Tel.: 070 270 171 (0,15 EUR/Min.)  
E-Mail: [kompernass@lidl.be](mailto:kompernass@lidl.be)

IAN 282489

## Importeur

Let op: het volgende adres is geen serviceadres. Neem eerst contact op met het opgegeven serviceadres.

KOMPERNASS HANDELS GMBH  
BURGSTRASSE 21  
DE-44867 BOCHUM  
DUITSLAND  
[www.kompernass.com](http://www.kompernass.com)

## Afvoeren



De verpakking bestaat uit milieuvriendelijke materialen, die u via de plaatselijke recyclepunten kunt afvoeren.



**Deponeer elektrisch gereedschap niet bij het huisvuil!**

Conform de Europese richtlijn 2012/19/EU moet afgedankt elektrisch gereedschap gescheiden worden ingezameld en op een milieuvriendelijke wijze worden gerecycled.



**Deponeer accu's niet bij het huisvuil!**

Defecte of afgedankte accu's moeten conform Richtlijn 2006/66/EC worden gerecycled. Lever het accupack en/of het apparaat in bij de hiervoor bestemde inzamelpunten. Over afvoermogelijkheden voor afgedankt elektrisch gereedschap/een afgedankt accupack kunt u informatie opvragen bij uw gemeentereiniging.

## Vertaling van de oorspronkelijke conformiteitsverklaring

Wij, KOMPERNASS HANDELS GMBH, documentverantwoordelijke persoon: de heer Semi Uguzlu, BURGSTR. 21, 44867 BOCHUM, DUITSLAND, verklaren hierbij dat dit product voldoet aan de volgende normen, normatieve documenten en EU-richtlijnen:

**Machinerichtlijn**  
**(2006 / 42 / EC)**

**EG-laagspanningsrichtlijn**  
**(2014 / 35 / EU)**

**Elektromagnetische compatibiliteit**  
**(2014 / 30 / EU)**

**RoHS-richtlijn**  
**(2011 / 65 / EU)\***

\* De volledige verantwoordelijkheid voor het afgeven van deze conformiteitsverklaring ligt bij de fabrikant. Het hierboven beschreven object van de verklaring voldoet aan de voorschriften van de Richtlijn 2011/65/EU van het Europees parlement en de Raad van 8 juni 2011 aangaande de beperking van het gebruik van bepaalde gevaarlijke stoffen in elektrische en elektronische apparaten.

### Toegepaste geharmoniseerde normen:

EN 60745-1:2009+A11

EN 60745-2-4:2009+A11

EN 55014-1:2006+A1+A2

EN 55014-2:1997+A1+A2

EN 61000-3-3:2013

EN 61000-3-2:2014

EN 60335-2-29:2004+A2

EN 60335-1:2012+A11

EN 62233:2008

### Type / apparaatbeschrijving:

Multifunctioneel accugereedschap PAMFW 12 B1

**Productiejaar: 12-2016**

**Serienummer: IAN 282489**

Bochum, 22-12-2016



Semi Uguzlu

- Kwaliteitsmanager -

Technische wijzigingen vanwege verdere ontwikkeling voorbehouden.

# Inhaltsverzeichnis

<b>Einleitung</b> .....	<b>38</b>
Bestimmungsgemäßer Gebrauch .....	38
Ausstattung .....	38
Lieferumfang .....	38
Technische Daten .....	38
<b>Allgemeine Sicherheitshinweise für Elektrowerkzeuge</b> .....	<b>39</b>
1. Arbeitsplatz-Sicherheit .....	39
2. Elektrische Sicherheit .....	39
3. Sicherheit von Personen .....	40
4. Verwendung und Behandlung des Elektrowerkzeugs .....	40
5. Verwendung und Behandlung des Akkuwerkzeugs .....	41
6. Service .....	41
Gerätespezifische Sicherheitshinweise für Schleifer .....	41
Sicherheitshinweise für Ladegeräte .....	42
Arbeitshinweise .....	42
<b>Vor der Inbetriebnahme</b> .....	<b>42</b>
Akku-Pack entnehmen/laden/einsetzen .....	42
Akkuzustand prüfen .....	43
Staub-/ Späneabsaugung .....	43
Staubabsaugung anschließen .....	43
Einsatzwerkzeug auswählen .....	43
Schleifblatt auf die Schleifplatte aufsetzen .....	44
Einsatzwerkzeug wechseln .....	44
<b>Inbetriebnahme</b> .....	<b>45</b>
Ein-/ Ausschalten .....	45
Schwingzahl vorwählen .....	45
<b>Wartung und Reinigung</b> .....	<b>45</b>
<b>Garantie der Kompernaß Handels GmbH</b> .....	<b>45</b>
<b>Service</b> .....	<b>47</b>
<b>Importeur</b> .....	<b>47</b>
<b>Entsorgung</b> .....	<b>47</b>
<b>Original-Konformitätserklärung</b> .....	<b>48</b>



# AKKU- MULTIFUNKTIONSWERKZEUG PAMFW 12 B1

## Einleitung

Wir beglückwünschen Sie zum Kauf Ihres neuen Gerätes. Sie haben sich damit für ein hochwertiges Produkt entschieden. Die Bedienungsanleitung ist Teil dieses Produkts. Sie enthält wichtige Hinweise für Sicherheit, Gebrauch und Entsorgung. Machen Sie sich vor der Benutzung des Produkts mit allen Bedien- und Sicherheitshinweisen vertraut. Benutzen Sie das Produkt nur wie beschrieben und für die angegebenen Einsatzbereiche. Händigen Sie alle Unterlagen bei Weitergabe des Produkts an Dritte mit aus.

## Bestimmungsgemäßer Gebrauch

Das Gerät ist zum Sägen und Trennen und Schleifen bestimmt. Vorzugsweise können folgende Materialien bearbeitet werden: Holz, Kunststoff, Trockenbauelemente, Leicht- und Buntmetalle, Befestigungselemente (z.B. Nägel, Schrauben) und Wandfliesen. Es ist besonders zum randnahen und bündigen Arbeiten geeignet. Jede andere Verwendung oder Veränderung des Geräts gilt als nicht bestimmungsgemäß und birgt erhebliche Unfallgefahren. Nicht zum gewerblichen Gebrauch.

## Ausstattung

- 1 Hebel für Werkzeugentriegelung
- 2 EIN- / AUS-Schalter
- 3 Akku-Display-LED
- 4 Entriegelungstasten
- 5 Akku-Pack
- 6 Staubabsaugung (3 tlg.)
- 7 Gehäusebefestigung
- 8 Stellrad Schwingzahlvorwahl
- 9 Absaugkanal
- 10 Lüftungsschlitze
- 11 LED-Arbeitsleuchte
- 12 Spannschraube
- 13 Ringanschluss
- 14 Schaber 52 mm
- 15 Diamantsägeblatt 65 mm
- 16 HCS-Tauchsägeblatt 32 mm

- 17 Schleifplatte
- 18 Ladezustandsanzeige-LED
- 19 Kontroll-LED
- 20 Schnell-Ladegerät
- 21 Schleifblätter

## Lieferumfang

- 1 Akku-Multifunktionswerkzeug PAMFW 12 B1
- 1 Akku-Schnellladegerät PAMFW 12 B1-2
- 1 Akku-Pack PAMFW 12 B1-1
- 1 Delta-Schleifplatte
- 6 Schleifblätter 80 mm Kantenmaß
- 1 Schabmesser 52 mm
- 1 HCS-Tauchsägeblatt 32 mm
- 1 Diamantsägeblatt 65 mm
- 1 Staubabsaugung (3 tlg.)
- 1 Tragekoffer
- 1 Bedienungsanleitung

## Technische Daten

### Akku-Multifunktionswerkzeug: PAMFW 12 B1

Nennspannung:	12 V === (Gleichstrom)
Bemessungs-leerlaufdrehzahl:	$n_0$ 5000 - 19000 min <sup>-1</sup>
Oszillationswinkel:	3,2°

### Akku: PAMFW 12 B1-1

Typ:	LITHIUM-IONEN
Bemessungsspannung:	12 V === (Gleichstrom)
Kapazität:	1500 mAh

### Akku-Schnellladegerät: PAMFW 12 B1-2

#### EINGANG / Input:

Bemessungsspannung:	230 V~, 50 Hz (Wechselstrom)
---------------------	---------------------------------

Leistungsaufnahme:	32 W
--------------------	------

#### AUSGANG / Output:

Bemessungsspannung:	12,6 V === (Gleichstrom)
Bemessungsstrom:	1,8 A
Ladedauer:	ca. 60 min
Sicherung (innen):	3,15 A 
Schutzklasse:	II/□ (Doppelisolierung)

**Geräusch- und Vibrationsinformationen:**

Messwert für Geräusch ermittelt entsprechend EN 60745. Der A-bewertete Geräuschpegel des Elektrowerkzeugs beträgt typischerweise:

**Geräuschemissionen:**

Schalldruckpegel  $L_{pA}$ : 71,9 dB (A)

Unsicherheit  $K_{pA}$ : 3 dB

Schalleistungspegel  $L_{WA}$ : 82,9 dB (A)

Unsicherheit  $K_{WA}$ : 3 dB

**Gehörschutz tragen!**

**Schwingungsgesamtwerte** (Vektorsumme dreier Richtungen) ermittelt entsprechend EN 60745:

**Schleifen:**

Schwingungsemissionswert  $a_h = 10,419 \text{ m/s}^2$

Schwingungsemissionswert  $K = 1,5 \text{ m/s}^2$

**HINWEIS**

► Der in diesen Anweisungen angegebene Schwingungspegel ist entsprechend einem genormten Messverfahren gemessen worden und kann für den Gerätevergleich verwendet werden. Der angegebene Schwingungsemissionswert kann auch zu einer einleitenden Einschätzung der Aussetzung verwendet werden.

**! WARNUNG!**

► Der Schwingungspegel wird sich entsprechend dem Einsatz des Elektrowerkzeugs verändern und kann in manchen Fällen über dem in diesen Anweisungen angegebenen Wert liegen. Die Schwingungsbelastung könnte unterschätzt werden, wenn das Elektrowerkzeug regelmäßig in solcher Weise verwendet wird. Versuchen Sie, die Belastung durch Vibrationen so gering wie möglich zu halten. Beispielhafte Maßnahmen zur Verringerung der Vibrationsbelastung sind das Tragen von Handschuhen beim Gebrauch des Werkzeugs und die Begrenzung der Arbeitszeit. Dabei sind alle Anteile des Betriebszyklus zu berücksichtigen (beispielweise Zeiten, in denen das Elektrowerkzeug abgeschaltet ist, und solche, in denen es zwar eingeschaltet ist, aber ohne Belastung läuft).



**Allgemeine Sicherheitshinweise für Elektrowerkzeuge**



**! WARNUNG!**

► Lesen Sie alle Sicherheitshinweise und Anweisungen. Versäumnisse bei der Einhaltung der Sicherheitshinweise und Anweisungen können elektrischen Schlag, Brand und/oder schwere Verletzungen verursachen.



**Bewahren Sie alle Sicherheitshinweise und Anweisungen für die Zukunft auf.**

Der in den Sicherheitshinweisen verwendete Begriff „Elektrowerkzeug“ bezieht sich auf netzbetriebene Elektrowerkzeuge (mit Netzkabel) und auf akkubetriebene Elektrowerkzeuge (ohne Netzkabel).

**1. Arbeitsplatz-Sicherheit**

- a) Halten Sie Ihren Arbeitsbereich sauber und gut beleuchtet. Unordnung und unbeleuchtete Arbeitsbereiche können zu Unfällen führen.
- b) Arbeiten Sie mit dem Elektrowerkzeug nicht in explosionsgefährdeter Umgebung, in der sich brennbare Flüssigkeiten, Gase oder Stäube befinden. Elektrowerkzeuge erzeugen Funken, die den Staub oder die Dämpfe entzünden können.
- c) Halten Sie Kinder und andere Personen während der Benutzung des Elektrowerkzeugs fern. Bei Ablenkung können Sie die Kontrolle über das Gerät verlieren.

**2. Elektrische Sicherheit**

- a) Der Anschlussstecker des Elektrowerkzeuges muss in die Steckdose passen. Der Stecker darf in keiner Weise verändert werden. Verwenden Sie keine Adapterstecker gemeinsam mit schutzgeerdeten Elektrowerkzeugen. Unveränderte Stecker und passende Steckdosen verringern das Risiko eines elektrischen Schlages.
- b) Vermeiden Sie Körperkontakt mit geerdeten Oberflächen, wie von Rohren, Heizungen, Herden und Kühlschränken. Es besteht ein erhöhtes Risiko durch elektrischen Schlag, wenn Ihr Körper geerdet ist.

- c) Halten Sie Elektrowerkzeuge von Regen oder Nässe fern. Das Eindringen von Wasser in ein Elektrogerät erhöht das Risiko eines elektrischen Schlages.
- d) Zweckentfremden Sie das Kabel nicht, um das Elektrowerkzeug zu tragen, aufzuhängen oder um den Stecker aus der Steckdose zu ziehen. Halten Sie das Kabel fern von Hitze, Öl, scharfen Kanten oder sich bewegenden Geräteteilen. Beschädigte oder verwickelte Kabel erhöhen das Risiko eines elektrischen Schlages.
- e) Wenn Sie mit einem Elektrowerkzeug im Freien arbeiten, verwenden Sie nur Verlängerungskabel, die auch für den Außenbereich geeignet sind. Die Anwendung eines für den Außenbereich geeigneten Verlängerungskabels verringert das Risiko eines elektrischen Schlages.
- f) Wenn der Betrieb des Elektrowerkzeuges in feuchter Umgebung nicht vermeidbar ist, verwenden Sie einen Fehlerstromschutzschalter. Der Einsatz eines Fehlerstromschutzschalters vermindert das Risiko eines elektrischen Schlages.
- d) Entfernen Sie Einstellwerkzeuge oder Schraubenschlüssel, bevor Sie das Elektrowerkzeug einschalten. Ein Werkzeug oder Schlüssel, der sich in einem drehenden Geräteteil befindet, kann zu Verletzungen führen.
- e) Vermeiden Sie eine abnormale Körperhaltung. Sorgen Sie für einen sicheren Stand und halten Sie jederzeit das Gleichgewicht. Dadurch können Sie das Elektrowerkzeug in unerwarteten Situationen besser kontrollieren.
- f) Tragen Sie geeignete Kleidung. Tragen Sie keine weite Kleidung oder Schmuck. Halten Sie Haare, Kleidung und Handschuhe fern von sich bewegenden Teilen. Lockere Kleidung, Schmuck oder lange Haare können von sich bewegenden Teilen erfasst werden.
- g) Wenn Staubabsaug- und -auffangeinrichtungen montiert werden können, vergewissern Sie sich, dass diese angeschlossen sind und richtig verwendet werden. Die Verwendung einer Staubabsaugung kann Gefährdungen durch Staub verringern.

### **3. Sicherheit von Personen**

- a) Seien Sie stets aufmerksam, achten Sie darauf, was Sie tun und gehen Sie mit Vernunft an die Arbeit mit einem Elektrowerkzeug. Benutzen Sie kein Elektrowerkzeug, wenn Sie müde sind oder unter dem Einfluss von Drogen, Alkohol oder Medikamenten stehen. Ein Moment der Unachtsamkeit beim Gebrauch des Elektrowerkzeuges kann zu ernsthaften Verletzungen führen.
- b) Tragen Sie persönliche Schutzausrüstung und immer eine Schutzbrille. Das Tragen persönlicher Schutzausrüstung wie Staubmaske, rutschfeste Sicherheitsschuhe, Schutzhelm oder Gehörschutz, je nach Art und Einsatz des Elektrowerkzeuges, verringert das Risiko von Verletzungen.
- c) Vermeiden Sie eine unbeabsichtigte Inbetriebnahme. Vergewissern Sie sich, dass das Elektrowerkzeug ausgeschaltet ist, bevor Sie es an die Stromversorgung und / oder den Akku anschließen, es aufnehmen oder tragen. Wenn Sie beim Tragen des Elektrowerkzeuges den Finger am Schalter haben oder das Gerät bereits eingeschaltet an die Stromversorgung anschließen, kann dies zu Unfällen führen.
- a) Überlasten Sie das Gerät nicht. Verwenden Sie für Ihre Arbeit das dafür bestimmte Elektrowerkzeug. Mit dem passenden Elektrowerkzeug arbeiten Sie besser und sicherer im angegebenen Leistungsbereich.
- b) Benutzen Sie kein Elektrowerkzeug, dessen Schalter defekt ist. Ein Elektrowerkzeug, das sich nicht mehr ein- oder ausschalten lässt, ist gefährlich und muss repariert werden.
- c) Ziehen Sie den Stecker aus der Steckdose und / oder entfernen Sie den Akku, bevor Sie Geräteeinstellungen vornehmen, Zubehörteile wechseln oder das Gerät weglegen. Diese Vorsichtsmaßnahme verhindert den unbeabsichtigten Start des Elektrowerkzeuges.
- d) Bewahren Sie unbenutzte Elektrowerkzeuge außerhalb der Reichweite von Kindern auf. Lassen Sie Personen das Gerät nicht benutzen, die mit diesem nicht vertraut sind oder diese Anweisungen nicht gelesen haben. Elektrowerkzeuge sind gefährlich, wenn sie von unerfahrenen Personen benutzt werden.

### **4. Verwendung und Behandlung des Elektrowerkzeugs**

- e) Pflegen Sie Elektrowerkzeuge mit Sorgfalt. Kontrollieren Sie, ob bewegliche Teile einwandfrei funktionieren und nicht klemmen, ob Teile gebrochen oder so beschädigt sind, dass die Funktion des Elektrowerkzeuges beeinträchtigt ist. Lassen Sie beschädigte Teile vor dem Einsatz des Gerätes reparieren. Viele Unfälle haben ihre Ursache in schlecht gewarteten Elektrowerkzeugen.
- f) Halten Sie Schneidwerkzeuge scharf und sauber. Sorgfältig gepflegte Schneidwerkzeuge mit scharfen Schneidkanten verklemmen sich weniger und sind leichter zu führen.
- g) Verwenden Sie Elektrowerkzeug, Zubehör, Einsatzwerkzeuge usw. entsprechend diesen Anweisungen. Berücksichtigen Sie dabei die Arbeitsbedingungen und die auszuführende Tätigkeit. Der Gebrauch von Elektrowerkzeugen für andere als die vorgesehenen Anwendungen kann zu gefährlichen Situationen führen.

## 5. Verwendung und Behandlung des Akkuwerkzeugs

- a) Laden Sie die Akkus nur in Ladegeräten auf, die vom Hersteller empfohlen werden. Für ein Ladegerät, das für eine bestimmte Art von Akkus geeignet ist, besteht Brandgefahr, wenn es mit anderen Akkus verwendet wird.
- b) Verwenden Sie nur die dafür vorgesehenen Akkus in den Elektrowerkzeugen. Der Gebrauch von anderen Akkus kann zu Verletzungen und Brandgefahr führen.
- c) Halten Sie den nicht benutzten Akku fern von Büroklammern, Münzen, Schlüsseln, Nägeln, Schrauben oder anderen kleinen Metallgegenständen, die eine Überbrückung der Kontakte verursachen könnten. Ein Kurzschluss zwischen den Akkukontakten kann Verbrennungen oder Feuer zur Folge haben.
- d) Bei falscher Anwendung kann Flüssigkeit aus dem Akku austreten. Vermeiden Sie den Kontakt damit. Bei zufälligem Kontakt mit Wasser abspülen. Wenn die Flüssigkeit in die Augen kommt, nehmen Sie zusätzlich ärztliche Hilfe in Anspruch. Austretende Akkufflüssigkeit kann zu Hautreizungen oder Verbrennungen führen.



**VORSICHT! EXPLOSIONSGEFAHR!**  
Laden Sie nicht aufladbare Batterien niemals auf.



Schützen Sie den Akku vor Hitze, z. B. auch vor dauernder Sonneneinstrahlung, Feuer, Wasser und Feuchtigkeit. Es Besteht Explosionsgefahr.



## 6. Service

- a) Lassen Sie Ihr Elektrowerkzeug nur von qualifiziertem Fachpersonal und nur mit Original-Ersatzteilen reparieren. Damit wird sichergestellt, dass die Sicherheit des Elektrowerkzeugs erhalten bleibt.

## Gerätespezifische Sicherheitshinweise für Schleifer

### **WARNUNG!**

- Stäube von Materialien wie bleihaltigem Anstrich, einigen Holzarten und Metall können gesundheitsschädlich sein.
- Die Berührung oder das Einatmen dieser Stäube kann eine Gefährdung für die Bedienerperson oder in der Nähe befindliche Personen darstellen.
- Tragen Sie Schutzbrille und Staubschutzmaske!

## Sicherheitshinweise für Ladegeräte

- Dieses Gerät kann von Kindern ab 8 Jahren und darüber sowie von Personen mit verringerten physischen, sensorischen oder mentalen Fähigkeiten oder Mangel an Erfahrung und Wissen benutzt werden, wenn sie beaufsichtigt oder bezüglich des sicheren Gebrauchs des Gerätes unterwiesen wurden und die daraus resultierenden Gefahren verstehen. Kinder dürfen nicht mit dem Gerät spielen. Reinigung und Benutzer-Wartung dürfen nicht von Kindern ohne Beaufsichtigung durchgeführt werden.
- Wenn die Netzanschlussleitung dieses Gerätes beschädigt wird, muss sie durch den Hersteller oder seinen Kundendienst oder eine ähnlich qualifizierte Person ersetzt werden, um Gefährdungen zu vermeiden.



Das Ladegerät ist nur für den Betrieb im Innenbereich geeignet.

### **⚠️ WARNUNG!**

- Betreiben Sie das Gerät nicht mit beschädigtem Kabel, Netzkabel oder Netzstecker. Beschädigte Netzkabel bedeuten Lebensgefahr durch elektrischen Schlag.

## Arbeitshinweise

### Arbeitsprinzip:

Durch den oszillierenden Antrieb schwingt das Einsatzwerkzeug 5000 bis 19000 mal pro Minute hin und her. Das ermöglicht präzises Arbeiten auf engstem Raum.

### Sägen / Trennen:

- Verwenden Sie nur unbeschädigte, einwandfreie Sägeblätter. Verbogene, unscharfe oder anderweitig beschädigte Sägeblätter können brechen.
- Beachten Sie beim Sägen von Leichtbaustoffen die gesetzlichen Bestimmungen und Empfehlungen der Materialhersteller.
- Es dürfen nur weiche Werkstoffe wie Holz, Gipskarton o.Ä. im Tauchsägeverfahren bearbeitet werden!

### Schleifen:

- Achten Sie auf gleichmäßigen Anpressdruck, um die Lebensdauer der Schleifblätter **21** zu erhöhen.

## Vor der Inbetriebnahme

### Akku-Pack entnehmen/laden/ einsetzen

#### **⚠️ VORSICHT!**

- ▶ Ziehen Sie immer den Netzstecker, bevor Sie den Akku-Pack **5** aus dem Ladegerät nehmen bzw. einsetzen.

#### **HINWEIS**

- ▶ Der Akku wird teilgeladen ausgeliefert. Laden Sie den Akku vor der Inbetriebnahme idealerweise mindestens 1 Stunde im Ladegerät auf. So gewährleisten Sie die volle Leistung des Akkus. Sie können den Li-Ionen-Akku jederzeit aufladen, ohne die Lebensdauer zu verkürzen. Eine Unterbrechung des Ladevorgangs schädigt den Akku nicht.
- Laden Sie den Akku-Pack **5** nie, wenn die Umgebungstemperatur unterhalb 10°C oder oberhalb 40°C liegt.

1. Zur Entnahme des Akku-Packs **5** drücken Sie die Entriegelungstasten **4** und ziehen den Akku-Pack **5** aus dem Gerät.
2. Stecken Sie den Akku-Pack **5** in das Schnell-Ladegerät **20**.
3. Stecken Sie den Netzstecker in die Steckdose. Die Kontroll-LED **19** leuchtet rot.
4. Die grüne Ladezustandsanzeige-LED **18** signalisiert Ihnen, dass der Ladevorgang abgeschlossen und der Akku-Pack **5** einsatzbereit ist.
5. Schieben Sie den Akku-Pack **5** in das Gerät ein.

### Akkuzustand prüfen

- ◆ Drücken Sie zum Prüfen des Akkuzustands die Taste EIN- / AUS-Schalter **2** (siehe auch Hauptabbildung). Der Zustand bzw. die Restleistung wird in der Akku-Display-LED **3** wie folgt angezeigt:
- ◆ ROT / ORANGE / GRÜN = maximale Ladung  
 ROT / ORANGE = mittlere Ladung  
 ROT = schwache Ladung – Akku aufladen

### Staub-/ Späneabsaugung

Asbesthaltiges Material darf nicht bearbeitet werden. Asbest gilt als krebserregend.

#### **⚠️ WARNUNG! BRANDGEFAHR!**

- Beim Arbeiten mit Elektrogeräten, die durch eine Staubabsaugvorrichtung mit dem Staubsauger verbunden werden können, besteht Brandgefahr! Unter ungünstigen Bedingungen, wie z. B. bei Funkenflug, beim Schleifen von Metall oder Metallresten in Holz, kann sich Holzstaub im Staubbeutel des Staubsaugers selbst entzünden. Dies kann insbesondere dann geschehen, wenn der Holzstaub mit Lackresten oder anderen chemischen Stoffen vermischt ist und das Schleifgut nach langem Arbeiten heiß ist. Vermeiden Sie deshalb unbedingt eine Überhitzung des Schleifguts und des Gerätes. Entleeren Sie vor Arbeitspausen stets den Staubbeutel des Staubsaugers.
- Benutzen Sie immer eine Staubabsaugung.
- Sorgen Sie für gute Belüftung des Arbeitsplatzes.
- Beachten Sie in Ihrem Land gültige Vorschriften für die zu bearbeitenden Materialien.

### Staubabsaugung anschließen

- ◆ Setzen Sie die Staubabsaugung **6** auf das Gerät. Befestigen Sie diese, indem Sie die Gehäusebefestigung **7** anbringen.
- ◆ Schließen Sie den Schlauch einer zulässigen Staubsaugvorrichtung (z. B. eines Werkstattstaubsaugers) auf den Adapter zur Fremdbabsaugung.

### Einsatzwerkzeug auswählen

#### HINWEIS

- ▶ Die Universalaufnahme mit einfachem Werkzeugwechsel ist passend für gängiges Zubehör.

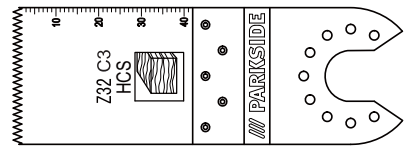

HCS-Tauchsägeblatt 32 mm

#### Werkstoffe:

Holz, Kunststoff, Gips und andere weiche Materialien

#### Anwendung:

- Trenn- und Tauchsägeschnitte
- randnahes Sägen, auch in schwer zugänglichen Bereichen

Beispiel: Sägen von Aussparungen an Leichtbauwänden.

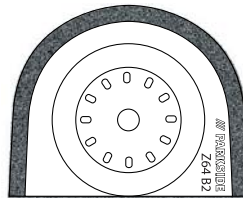

Diamantsägeblatt

#### Werkstoffe:

Fliesenkleber, Fliesenfugen

**Anwendung:**

- Entfernen von Werkstoffresten, beispielsweise Fliesenkleber beim Austausch beschädigter Fliesen
- Ausrösen von Fugenmasse an Wand- und Fußbodenfliesen.

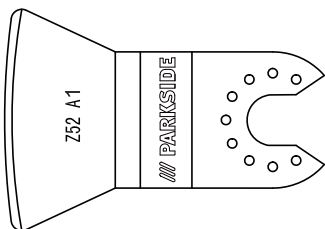

Schabmesser

**Werkstoffe:**

Mörtel- / Betonreste, Fliesen- / Teppichkleber, Farb- / Silikonreste

**Anwendung:**

- Entfernen von Werkstoffresten, beispielsweise Teppichkleberreste am Boden.

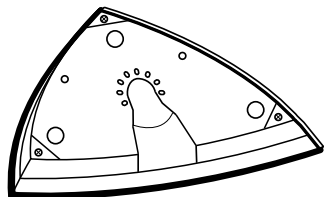

Schleifplatte

**Werkstoffe:**

Holz und Metall (Schleifblätter **21** im Lieferumfang enthalten), Holz\*, Metall\*

\*abhängig vom Schleifblatt

**Anwendung:**

- Schleifen an Rändern und schwer zugänglichen Bereichen.

**Schleifblatt auf die Schleifplatte aufsetzen**

- ◆ Setzen Sie das Schleifblatt **21** mittig auf die Schleifplatte **17**.

**Einsatzwerkzeug wechseln**

**HINWEIS**

- ▶ Wenn Sie die Staubabsaugung benutzen möchten, müssen Sie diese vor Montage des Einsatzwerkzeuges anschließen (s. Kapitel „Staubabsaugung anschließen“).

**! WARNUNG! VERLETZUNGSGEFAHR!**

- Ziehen Sie vor allen Arbeiten am Elektrowerkzeug den Akku aus dem Gerät.
- ◆ Entnehmen Sie gegebenenfalls ein bereits montiertes Einsatzwerkzeug. Klappen Sie hierzu den Hebel für Werkzeuggentriegelung **1** nach oben.
- ◆ Setzen Sie das Einsatzwerkzeug (z.B. das Tauchsägeblatt **15**) auf die Werkzeugaufnahme.

**HINWEIS**

- ▶ Sie können die Einsatzwerkzeuge in beliebigen Rasterpositionen auf die Werkzeugaufnahme aufsetzen.
- ◆ Befestigen Sie das Einsatzwerkzeug wieder, indem Sie den Hebel für Werkzeuggentriegelung **1** wieder nach unten drücken.
- Prüfen Sie das Einsatzwerkzeug auf festen Sitz. Falsch oder nicht sicher befestigte Einsatzwerkzeuge können sich während des Betriebs lösen und Sie verletzen.

## Inbetriebnahme

### Ein- / Ausschalten

#### Einschalten:

- ◆ Schieben Sie den EIN- / AUS-Schalter **2** nach vorn, um das Gerät einzuschalten. Die LED-Arbeitsleuchte **11** leuchtet beim einschalten und ermöglicht so das Ausleuchten des Arbeitsbereiches bei ungünstigen Lichtverhältnissen.

#### HINWEIS

- ▶ Die LED-Arbeitsleuchte **11** ist nur ohne Staubabsaugung **6** zu benutzen.

#### Ausschalten:

- ◆ Schieben Sie den EIN- / AUS-Schalter **2** nach hinten, um das Gerät auszuschalten.

### Schwingzahl vorwählen

- ◆ Wählen Sie mit dem Stellrad Schwingzahlwahl **8** die benötigte Schwingzahl vor. Stufe 1: niedrige Schwingzahl  
Stufe 6: hohe Schwingzahl

#### HINWEIS

- ▶ Die erforderliche Schwingzahl ist vom Werkstoff und den Arbeitsbedingungen abhängig und kann durch praktischen Versuch ermittelt werden.

## Wartung und Reinigung



**WARNUNG! VERLETZUNGSGEFAHR!**  
Schalten Sie vor allen Arbeiten am Gerät das Gerät aus und entnehmen Sie den Akku.

- Verwenden Sie keine scharfen Gegenstände zur Reinigung des Gerätes. Es dürfen keine Flüssigkeiten in das Innere des Gerätes gelangen. Andernfalls könnte das Gerät beschädigt werden.
- Reinigen Sie das Gerät regelmäßig, am besten immer direkt nach Abschluss der Arbeit.
- Verwenden Sie zum Reinigen des Gehäuses ein trockenes Tuch. Verwenden Sie niemals Benzin, Lösungsmittel oder Reiniger, die Kunststoff angreifen.

- Zur gründlichen Reinigung des Gerätes wird ein Staubsauger benötigt.
- Lüftungsöffnungen müssen immer frei sein.
- Entfernen Sie anhaftenden Schleifstaub mit einem Pinsel.
- Soll ein Lithium-Ionen-Akku längere Zeit gelagert werden, muss regelmäßig der Ladezustand kontrolliert werden. Der optimale Ladezustand liegt zwischen 50 % und 80 %. Das optimale Lagerungsklima ist kühl und trocken.

#### HINWEIS

- ▶ Nicht aufgeführte Ersatzteile (wie z. B. Kohlebürsten, Schalter und Ersatz-Akku) können Sie über unsere Service - Hotline bestellen.

## Garantie der

### Kompertaß Handels GmbH

Sehr geehrte Kundin, sehr geehrter Kunde,

Sie erhalten auf dieses Gerät 3 Jahre Garantie ab Kaufdatum. Im Falle von Mängeln dieses Produkts stehen Ihnen gegen den Verkäufer des Produkts gesetzliche Rechte zu. Diese gesetzlichen Rechte werden durch unsere im Folgenden dargestellte Garantie nicht eingeschränkt.

#### Garantiebedingungen

Die Garantiefrist beginnt mit dem Kaufdatum. Bitte bewahren Sie den Original-Kassenbon gut auf. Diese Unterlage wird als Nachweis für den Kauf benötigt.

Tritt innerhalb von drei Jahren ab dem Kaufdatum dieses Produkts ein Material- oder Fabrikationsfehler auf, wird das Produkt von uns – nach unserer Wahl – für Sie kostenlos repariert oder ersetzt. Diese Garantieleistung setzt voraus, dass innerhalb der Drei-Jahres-Frist das defekte Gerät und der Kaufbeleg (Kassenbon) vorgelegt und schriftlich kurz beschrieben wird, worin der Mangel besteht und wann er aufgetreten ist.

Wenn der Defekt von unserer Garantie gedeckt ist, erhalten Sie das reparierte oder ein neues Produkt zurück. Mit Reparatur oder Austausch des Produkts beginnt kein neuer Garantiezeitraum.



## Garantiezeit und gesetzliche Mängelansprüche

Die Garantiezeit wird durch die Gewährleistung nicht verlängert. Dies gilt auch für ersetzte und reparierte Teile. Eventuell schon beim Kauf vorhandene Schäden und Mängel müssen sofort nach dem Auspacken gemeldet werden. Nach Ablauf der Garantiezeit anfallende Reparaturen sind kostenpflichtig.

## Garantieumfang

Das Gerät wurde nach strengen Qualitätsrichtlinien sorgfältig produziert und vor Auslieferung gewissenhaft geprüft.

Die Garantieleistung gilt für Material- oder Fabrikationsfehler. Diese Garantie erstreckt sich nicht auf Produktteile, die normaler Abnutzung ausgesetzt sind und daher als Verschleißteile angesehen werden können oder für Beschädigungen an zerbrechlichen Teilen, z. B. Schalter, Akkus, Backformen oder Teile die aus Glas gefertigt sind.

Diese Garantie verfällt, wenn das Produkt beschädigt, nicht sachgemäß benutzt oder gewartet wurde. Für eine sachgemäße Benutzung des Produkts sind alle in der Bedienungsanleitung aufgeführten Anweisungen genau einzuhalten. Verwendungszwecke und Handlungen, von denen in der Bedienungsanleitung abgeraten oder vor denen gewarnt wird, sind unbedingt zu vermeiden.

Das Produkt ist nur für den privaten und nicht für den gewerblichen Gebrauch bestimmt. Bei missbräuchlicher und unsachgemäßer Behandlung, Gewaltanwendung und bei Eingriffen, die nicht von unserer autorisierten Service-Niederlassung vorgenommen wurden, erlischt die Garantie.

## Abwicklung im Garantiefall

Um eine schnelle Bearbeitung ihres Anliegens zu gewährleisten, folgen Sie bitte den folgenden Hinweisen:

- Bitte halten Sie für alle Anfragen den Kassenschein und die Artikelnummer (z. B. IAN 12345) als Nachweis für den Kauf bereit.
- Die Artikelnummer entnehmen Sie bitte dem Typenschild, einer Gravur, auf dem Titelblatt ihrer Anleitung (unten links) oder als Aufkleber auf der Rück- oder Unterseite.
- Sollten Funktionsfehler oder sonstige Mängel auftreten, kontaktieren Sie zunächst die nachfolgend benannte Serviceabteilung **telefonisch** oder per **E-Mail**.
- Ein als defekt erfasstes Produkt können Sie dann unter Beifügung des Kaufbelegs (Kassenschein) und der Angabe, worin der Mangel besteht und wann er aufgetreten ist, für Sie portofrei an die Ihnen mitgeteilte Service-Anschrift übersenden.

## HINWEIS

- Bei Parkside und Florabest Werkzeugen senden Sie bitte ausschließlich den defekten Artikel ohne Zubehör (z. B. Akku, Aufbewahrungskoffer, Montagewerkzeuge, etc) ein.



Auf [www.lidl-service.com](http://www.lidl-service.com) können Sie diese und viele weitere Handbücher, Produktvideos und Software herunterladen.

## Service

### ⚠️ WARNUNG!

- ▶ Lassen Sie Ihre Geräte von der Servicestelle oder einer Elektrofachkraft und nur mit Original-Ersatzteilen reparieren. Damit wird sichergestellt, dass die Sicherheit des Gerätes erhalten bleibt.
- ▶ Lassen Sie den Austausch des Steckers oder der Netzleitung immer vom Hersteller des Gerätes oder seinem Kundendienst ausführen. Damit wird sichergestellt, dass die Sicherheit des Gerätes erhalten bleibt.

### HINWEIS

- ▶ Nicht aufgeführte Ersatzteile (wie z.B. Kohlebürsten, Schalter) können Sie über unsere Callcenter bestellen.

#### DE Service Deutschland

Tel.: 0800 5435 111 (Kostenfrei aus dem dt. Festnetz/Mobilfunknetz)  
E-Mail: kompernass@lidl.de

#### AT Service Österreich

Tel.: 0820 201 222 (0,15 EUR/Min.)  
E-Mail: kompernass@lidl.at

#### CH Service Schweiz

Tel.: 0842 665566 (0,08 CHF/Min., Mobilfunk max. 0,40 CHF/Min.)  
E-Mail: kompernass@lidl.ch

IAN 282489

## Importeur

Bitte beachten Sie, dass die folgende Anschrift keine Serviceanschrift ist. Kontaktieren Sie zunächst die benannte Servicestelle.

KOMPERNASS HANDELS GMBH  
BURGSTRASSE 21  
44867 BOCHUM  
GERMANY  
www.kompernass.com

## Entsorgung



Die Verpackung besteht aus umweltfreundlichen Materialien, die Sie über die örtlichen Recyclingstellen entsorgen können.



**Werfen Sie Elektrowerkzeuge nicht in den Hausmüll!**

Gemäß Europäischer Richtlinie 2012/19/EU müssen verbrauchte Elektrowerkzeuge getrennt gesammelt und einer umweltgerechten Wiederverwertung zugeführt werden.



**Werfen Sie Akkus nicht in den Hausmüll!**

Defekte oder verbrauchte Akkus müssen gemäß Richtlinie 2006/66/EC recycelt werden. Geben Sie Akku-Pack und/oder das Gerät über die angebotenen Sammeleinrichtungen zurück. Über Entsorgungsmöglichkeiten für ausgediente Elektrowerkzeuge / Akku-Pack informieren Sie sich bitte bei Ihrer Gemeinde- oder Stadtverwaltung.

## Original-Konformitätserklärung

Wir, KOMPERNASS HANDELS GMBH, Dokumentenverantwortlicher: Herr Semi Uguzlu, BURGSTR. 21, 44867 BOCHUM, DEUTSCHLAND, erklären hiermit, dass dieses Produkt mit den folgenden Normen, normativen Dokumenten und EG-Richtlinien übereinstimmt:

**Maschinenrichtlinie**  
**(2006 / 42 / EG)**

**EG-Niederspannungsrichtlinie**  
**(2014 / 35 / EU)**

**Elektromagnetische Verträglichkeit**  
**(2014 / 30 / EU)**

**RoHS Richtlinie**  
**(2011 / 65 / EU)\***

\*Die alleinige Verantwortung für die Ausstellung dieser Konformitätserklärung trägt der Hersteller. Der oben beschriebene Gegenstand der Erklärung erfüllt die Vorschriften der Richtlinie 2011/65/EU des Europäischen Parlaments und des Rates vom 8. Juni 2011 zur Beschränkung der Verwendung bestimmter gefährlicher Stoffe in Elektro- und Elektronikgeräten.

### Angewandte harmonisierte Normen:

EN 60745-1:2009+A11

EN 60745-2-4:2009+A11

EN 55014-1:2006+A1+A2

EN 55014-2:1997+A1+A2

EN 61000-3-3:2013

EN 61000-3-2:2014

EN 60335-2-29:2004+A2

EN 60335-1:2012+A11

EN 62233:2008

### Typ/ Gerätebezeichnung:

Akku-Multifunktionswerkzeug PAMFW 12 B1

**Herstellungsjahr: 12-2016**

**Seriennummer: IAN 282489**

Bochum, 22.12.2016



Semi Uguzlu

- Qualitätsmanager -

Technische Änderungen im Sinne der Weiterentwicklung sind vorbehalten.

**KOMPERNASS HANDELS GMBH**

BURGSTRASSE 21

DE-44867 BOCHUM

GERMANY

[www.kompernass.com](http://www.kompernass.com)

Tilstand af information · Version des informations

Stand van de informatie · Stand der Informationen:

12/2016 · Ident.-No.: PAMFW12B1-122016-2

---

IAN 282489