



www.lidl-service.com



ELETTROUTENSILE MULTIUSO RICARICABILE PAMFW 12 B1

IT MT

ELETTROUTENSILE MULTIUSO RICARICABILE

Traduzione delle istruzioni d'uso originali

GB MT

CORDLESS MULTI-PURPOSE TOOL

Translation of the original instructions

DE AT CH

AKKU-MULTIFUNKTIONSWERKZEUG

Originalbetriebsanleitung

IAN 282489

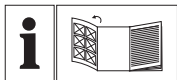

IT MT

Prima di leggere aprire la pagina con le immagini e prendere confidenza con le diverse funzioni dell'apparecchio.

GB MT

Before reading, unfold the page containing the illustrations and familiarise yourself with all functions of the device.

DE AT CH

Klappen Sie vor dem Lesen die Seite mit den Abbildungen aus und machen Sie sich anschließend mit allen Funktionen des Gerätes vertraut.

IT / MT	Traduzione delle istruzioni d'uso originali	Pagina	1
GB / MT	Translation of the original instructions	Page	13
DE / AT / CH	Originalbetriebsanleitung	Seite	25

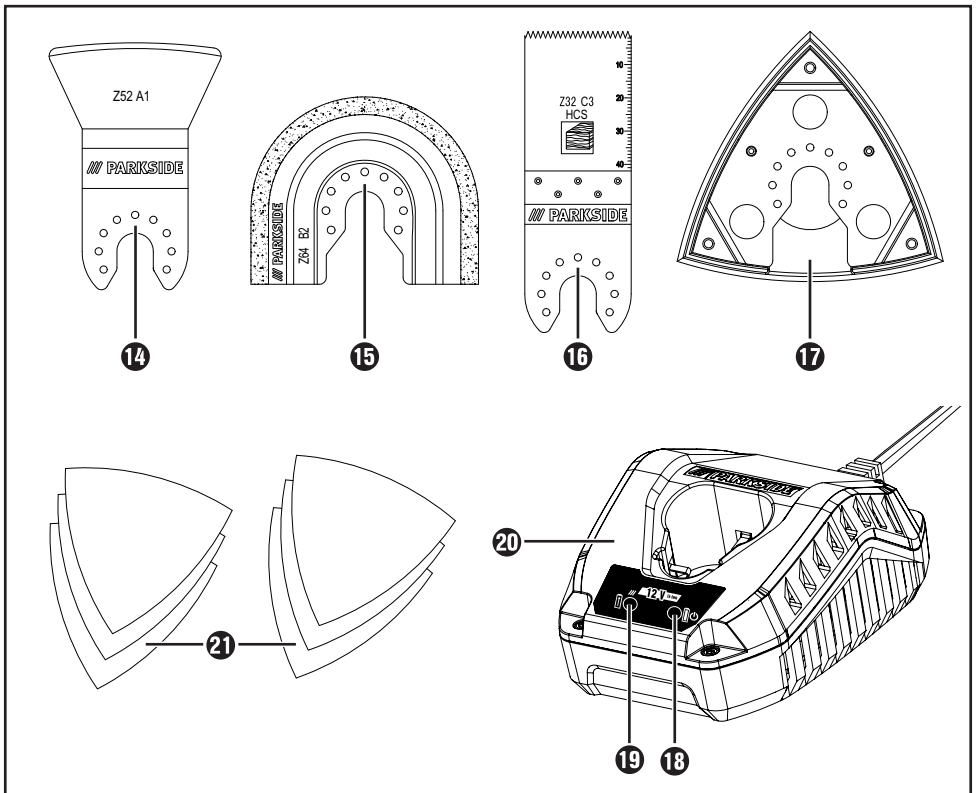
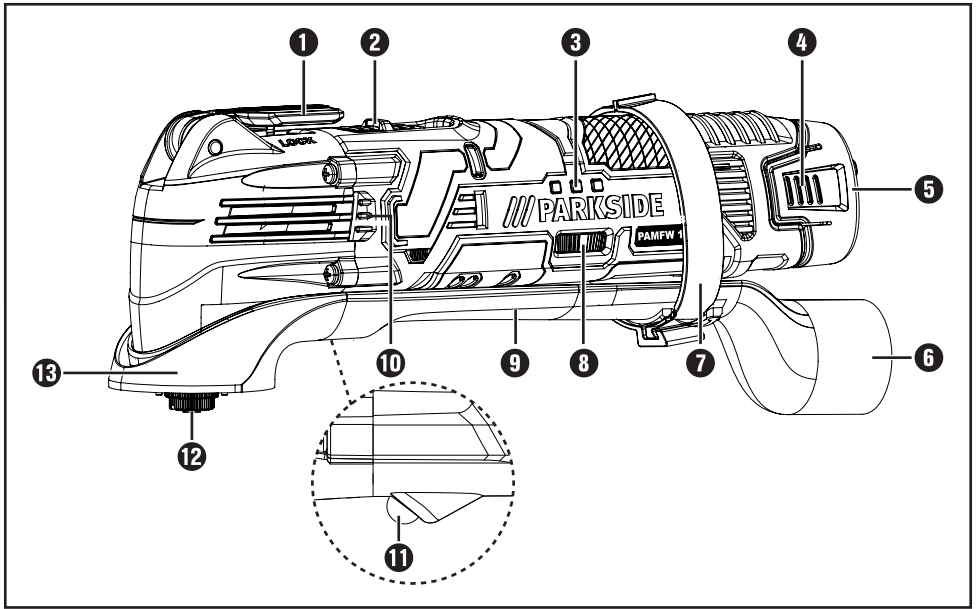

Indice

Introduzione	2
Usò conforme	2
Dotazione	2
Volume della fornitura	2
Dati tecnici	2
Indicazioni generali relative alla sicurezza per elettroutensili	3
1. Sicurezza sul posto di lavoro	3
2. Sicurezza elettrica	4
3. Sicurezza delle persone	4
4. Uso e trattamento dell'elettroutensile	4
5. Uso e manipolazione dell'utensile a batteria	5
6. Assistenza	5
Indicazioni relative alla sicurezza specifiche per levigatrici	5
Indicazioni relative alla sicurezza per caricabatterie	6
Istruzioni operative	6
Prima della messa in funzione	6
Rimozione/carica/impiego della batteria	6
Controllo della carica della batteria	7
Aspirazione di polvere/trucioli	7
Allacciamento dell'aspirazione della polvere	7
Selezione dell'utensile	7
Applicazione del foglio abrasivo sul piano abrasivo	8
Sostituzione dell'utensile	8
Messa in funzione	9
Accensione/spengimento	9
Preselezione della frequenza delle oscillazioni	9
Manutenzione e pulizia	9
Garanzia della Kompernass Handels GmbH	10
Assistenza	11
Importatore	11
Smaltimento	11
Traduzione della dichiarazione di conformità originale	12

ELETTROUTENSILE MULTIUSO RICARICABILE PAMFW 12 B1

Introduzione

Ci congratuliamo per l'acquisto del vostro nuovo apparecchio. È stato scelto un prodotto di alta qualità. Il manuale di istruzioni è parte integrante del presente prodotto. Esso contiene importanti indicazioni per la sicurezza, l'uso e lo smaltimento. Prima di utilizzare il prodotto, familiarizzare con tutte le indicazioni relative ai comandi e alla sicurezza. Utilizzare il prodotto solo come descritto e per i campi d'impiego indicati. In caso di cessione del prodotto a terze persone, consegnare anche tutta la relativa documentazione.

Uso conforme

L'apparecchio è destinato al taglio, alla tranciatura e alla levigatura. Di preferenza si possono lavorare con esso i seguenti materiali: legno, plastica, elementi da costruzione a secco, metalli leggeri e metalli colorati, elementi di fissaggio (per es. chiodi, viti) e piastrelle da muro. È adatto in particolare per lavori vicino ai bordi e a filo. Qualunque altro impiego e qualunque modifica dell'apparecchio è da considerarsi non conforme alla destinazione e comporta il rischio di infortuni. Non adatto all'uso commerciale.

Dotazione

- 1 Leva per sbloccaggio utensile
- 2 Interruttore ON/OFF
- 3 LED di visualizzazione batteria
- 4 Tasti di sblocco
- 5 Pacco batteria
- 6 Allacciamento dell'aspirazione della polvere (3 parti)
- 7 Fissaggio dell'involucro
- 8 Rotella di regolazione preselezione frequenza delle oscillazioni
- 9 Canale di aspirazione
- 10 Fessure di ventilazione
- 11 Spia di lavoro LED
- 12 Vite di arresto
- 13 Raccordo anulare
- 14 Raschietto 52 mm
- 15 Lama di taglio diamantata 65 mm

- 16 Lama di taglio a immersione HCS 32 mm
- 17 Piano abrasivo
- 18 LED indicatore dello stato di carica
- 19 LED di controllo
- 20 Caricabatterie rapido
- 21 Fogli abrasivi

Volume della fornitura

- 1 elettrotensile multiuso ricaricabile PAMFW 12B1
- 1 caricabatterie rapido PAMFW 12 B1-2
- 1 pacco batteria PAMFW 12 B1-1
- 1 piano abrasivo delta
- 6 fogli abrasivi misura bordo 80 mm
- 1 coltello per raschiare 52 mm
- 1 lama di taglio a immersione HCS Ø 32 mm
- 1 lama di taglio diamantata 65 mm
- 1 aspirazione della polvere (3 parti)
- 1 valigetta
- 1 manuale di istruzioni per l'uso

Dati tecnici

Attrezzo multifunzione a batteria:

PAMFW 12 B1

Tensione nominale: 12 V ---
(corrente continua)

Elettronica di
regolazione numero
di giri: n_0 5000 - 19000 min^{-1}
Angolo di oscillazione: 3,2°

Batteria: PAMFW 12 B1-1

Tipo: IONI DI LITIO
Tensione nominale: 12 V ---
(corrente continua)
Capacità: 1500 mAh

Caricabatteria rapido: PAMFW 12 B1-2

INGRESSO / Input:

Tensione nominale: 230 V~, 50 Hz
(corrente alternata)
Assorbimento di potenza: 32 W

USCITA / Output:

Tensione nominale: 12,6 V ---
(corrente continua)

Corrente di carica: 1,8 A

Durata del caricamento: circa 60 min

Fusibile (interno): 3,15 A T3.15A

Classe di protezione: II / II (isolamento doppio)

Informazioni sul rumore e sulle vibrazioni:

Valore di misurazione dei rumori determinato secondo EN 60745. Valori tipici del livello di rumore dell'elettrotensile classificato A:

Emissione acustica:

Livello di pressione acustica L_{pA} : 71,9 dB(A)

Fattore di convergenza K_{pA} : 3 dB

Livello di potenza acustica L_{WA} : 82,9 dB(A)

Fattore di convergenza K_{WA} : 3 dB

Indossare paraorecchi acustici!

Valori totali di vibrazione (somma dei vettori di tre direzioni) rilevati ai sensi della norma EN 60745:

Levigatura:

Valore di emissione delle vibrazioni $ah = 10,419 \text{ m/s}^2$

Fattore di convergenza $K = 1,5 \text{ m/s}^2$

NOTA

- Il livello di vibrazioni indicato nelle presenti istruzioni è stato misurato secondo un procedimento di misurazione e può essere usato per un confronto tra vari apparecchi. Il coefficiente di emissione delle vibrazioni può anche essere usato per una stima introduttiva dell'esposizione.

ATTENZIONE!

- Il livello di vibrazioni cambia in base all'uso dell'elettrotensile e in alcuni casi può essere superiore al valore indicato nelle presenti istruzioni. La sollecitazione da vibrazioni potrebbe risultare sottostimata se l'elettrotensile viene utilizzato regolarmente in tal modo. Cercare di ridurre il più possibile la sollecitazione da vibrazioni. Provvedimenti adeguati per la riduzione della sollecitazione da vibrazioni sono l'uso di guanti nell'utilizzo dell'elettrotensile e la limitazione della durata d'impiego. Occorre tenere in considerazione tutte le componenti del ciclo di esercizio (per esempio i tempi nei quali l'elettrotensile è spento e i tempi in cui è acceso ma funziona senza subire carichi).

Indicazioni generali relative alla sicurezza per elettrotensili



ATTENZIONE!

- Leggere tutte le indicazioni relative alla sicurezza e le istruzioni. L'errata applicazione delle indicazioni relative alla sicurezza e delle istruzioni può causare scosse elettriche, incendi e / o gravi lesioni.



Conservare le indicazioni relative alla sicurezza e le istruzioni per il futuro.

Il termine "elettrotensile" utilizzato nelle indicazioni relative alla sicurezza si riferisce a elettrotensili collegabili alla rete elettrica (con cavo di rete) e a elettrotensili a batteria (senza cavo di rete).

1. Sicurezza sul posto di lavoro

- Mantenere l'area di lavoro pulita e ben illuminata.** Il disordine e la scarsa illuminazione dell'area di lavoro potrebbero dare luogo a infortuni.
- Non lavorare con elettrotensili in ambienti a rischio di esplosione, in cui siano presenti liquidi, gas o polveri infiammabili.** Gli elettrotensili generano scintille che possono incendiare la polvere o i vapori.

- c) Tenere lontani i bambini e altre persone durante l'uso dell'elettrotensile. In caso di distrazione, si potrebbe perdere il controllo dell'apparecchio.

2. Sicurezza elettrica

- a) La spina dell'elettrotensile deve essere idonea all'inserimento nella presa. La spina non deve essere assolutamente modificata. Non utilizzare connettori adattatori con elettrotensili collegati a terra. Le spine non modificate e le prese idonee riducono il rischio di scosse elettriche.
- b) Evitare il contatto corporeo con superfici collegate a terra, come tubi, termosifoni, stufe e frigoriferi. Quando il corpo è a diretto contatto con la terra sussiste un maggiore pericolo di scosse elettriche.
- c) Tenere gli elettrotensili lontano dalla pioggia o dall'umidità. La penetrazione di acqua in un apparecchio elettrico aumenta il rischio di scosse elettriche.
- d) Non utilizzare il cavo elettrico per scopi non conformi, come ad es. per trasportare l'elettrotensile, per appenderlo o per scollegare la spina dalla presa. Tenere il cavo lontano dal calore, dall'olio, da angoli acuminati o da parti dell'apparecchio in movimento. Cavi danneggiati o aggrovigliati aumentano il rischio di scosse elettriche.
- e) Se si lavora all'aperto con un elettrotensile, utilizzare solo una prolunga omologata anche per uso esterno. L'utilizzo di una prolunga idonea all'uso esterno riduce il rischio di scosse elettriche.
- f) Se è inevitabile l'uso dell'elettrotensile in un ambiente umido, utilizzare un circuito di sicurezza per correnti di guasto. L'uso di un circuito di sicurezza per correnti di guasto evita il rischio di scosse elettriche.

3. Sicurezza delle persone

- a) Prestare sempre attenzione controllando le operazioni in corso e procedere con cura quando si lavora con un elettrotensile. Non utilizzare l'elettrotensile se non si è concentrati o riposati a sufficienza, o se si è sotto l'influsso di droghe, alcol o farmaci.

Un solo momento di disattenzione nell'uso dell'elettrotensile può dare luogo a gravi lesioni.

- b) **Indossare dispositivi di protezione individuale e sempre occhiali di protezione.** L'uso di un dispositivo di protezione individuale come mascherina antipolvere, scarpe antiscivolo, casco protettivo o paraocchi acustici, a seconda dell'uso e dell'impiego dell'elettrotensile, riduce il rischio di lesioni.
- c) **Evitare l'accensione involontaria. Accertarsi che l'elettrotensile sia spento prima di collegarlo all'alimentazione e/o alla batteria, sollevarlo o movimentarlo.** Se si tiene il dito sull'interruttore mentre si sposta l'elettrotensile o si collega l'apparecchio alla rete elettrica con l'interruttore su ON, si possono verificare infortuni.
- d) **Rimuovere gli utensili di regolazione o le chiavi per dadi prima di accendere l'elettrotensile.** Un utensile o una chiave lasciati in una parte rotante dell'apparecchio possono provocare lesioni.
- e) **Evitare posture innaturali. Provvedere a una posizione sicura e mantenere sempre l'equilibrio.** In tal modo si può controllare meglio l'elettrotensile, soprattutto in situazioni impreviste.
- f) **Indossare un abbigliamento idoneo. Non indossare abiti ampi o gioielli. Tenere lontani i capelli, gli abiti e i guanti dalle parti in movimento.** Gli abiti ampi e pendenti, i gioielli o i capelli lunghi possono impigliarsi nelle parti mobili.
- g) **Se è possibile montare aspiratori per polvere e trucioli, accertarsi che siano collegati e vengano utilizzati correttamente.** L'uso di un aspiratore per polvere può ridurre i pericoli associati alla polvere.

4. Usotrattamento dell'elettrotensile

- a) **Non sovraccaricare l'apparecchio. Utilizzare l'elettrotensile idoneo al proprio lavoro.** Con l'elettrotensile adatto si lavora meglio e con maggiore sicurezza nell'intervallo di potenza indicato.

- b) **Non utilizzare elettroutensili con interruttore difettoso.** Un elettroutensile che non si riesce più a spegnere o ad accendere è pericoloso e deve essere riparato.
- c) **Staccare la spina dalla presa di corrente e/o rimuovere la batteria prima di eseguire impostazioni dell'apparecchio, sostituire gli accessori o riporre l'apparecchio.** Questa misura precauzionale impedisce l'avvio involontario dell'elettroutensile.
- d) **Conservare gli elettroutensili non utilizzati fuori della portata dei bambini. Non consentire l'uso dell'apparecchio a persone inesperte o che non hanno letto le presenti istruzioni.** Gli elettroutensili sono pericolosi se utilizzati da persone inesperte.
- e) **Trattare gli elettroutensili con cura. Controllare che le parti mobili dell'apparecchio funzionino perfettamente e non si inceppino e che non vi siano elementi rotti o danneggiati al punto da compromettere la funzione dell'elettroutensile. Fare riparare le parti danneggiate prima di utilizzare l'apparecchio.** Molti infortuni derivano da una cattiva manutenzione degli elettroutensili.
- f) **Mantenere gli utensili da taglio ben affilati e puliti.** Gli utensili da taglio trattati con cura e con angoli di taglio affilati si inceppano meno spesso e sono più facili da controllare.
- g) **Utilizzare elettroutensili, accessori, utensili, ecc. conformi a queste istruzioni. Tenere conto delle condizioni di lavoro e dell'attività da eseguire.** L'uso di elettroutensili per applicazioni diverse da quelle previste può dare luogo a situazioni di pericolo.

5. Uso e manipolazione dell'utensile a batteria

- a) **Caricare le batterie solo con i caricabatterie che vengono consigliati dal costruttore.** Se un caricabatterie adatto a un determinato tipo di batteria viene utilizzato con batterie diverse, vi è pericolo di incendio.
- b) **Utilizzare solo le batterie appositamente previste per gli elettroutensili.** L'utilizzo di altre batterie può causare lesioni e pericoli di incendio.

- c) **Tenere la batteria non utilizzata lontano da graffette, monete, chiavi, chiodi, viti o altra minuteria in metallo, poiché tali oggetti potrebbero provocare un cortocircuito fra i contatti.** Un cortocircuito fra i contatti della batteria può dare luogo a ustioni o incendio.
- d) **In caso di utilizzo scorretto, potrebbe fuoriuscire del liquido dalla batteria.** Evitare il contatto con questo liquido. In caso di contatto accidentale, sciacquare con acqua. Se il liquido entra a contatto con gli occhi, consultare un medico. Il liquido che fuoriesce dalla batteria potrebbe provocare irritazioni cutanee o ustioni.



ATTENZIONE! PERICOLO DI ESPLOSIONE! Non caricare mai batterie non ricaricabili.



Proteggere la batteria dal calore, per es. anche da irradiazione solare permanente, fuoco, acqua e umidità. Sussiste il pericolo di esplosione.



6. Assistenza

- a) **Fare riparare l'elettroutensile solo da personale qualificato specializzato e solo con ricambi originali.** In tal modo si garantisce la sicurezza dell'elettroutensile.

Indicazioni relative alla sicurezza specifiche per levigatrici

ATTENZIONE!

- Polveri di materiali come pittura contenente piombo, alcuni tipi di legno e metallo potrebbero essere nocive alla salute.
- Il contatto con queste polveri o la loro inalazione può rappresentare un pericolo per la salute dell'utente o delle altre persone presenti nell'ambiente di lavoro.
- Indossare occhiali protettivi e mascherina antipolvere.

Indicazioni relative alla sicurezza per caricabatterie

- Questo apparecchio può essere utilizzato dai bambini di almeno 8 anni di età e da persone con capacità fisiche, sensoriali o mentali ridotte o insufficiente esperienza o conoscenza, solo se sorvegliati o istruiti sull'uso sicuro dell'apparecchio e qualora ne abbiano compreso i pericoli associati. I bambini non devono giocare con l'apparecchio. La pulizia e la manutenzione a cura dell'utente non devono essere eseguite da bambini, a meno che non siano sorvegliati.
- In caso di danni al cavo di collegamento dell'apparecchio, farlo sostituire dal produttore, dal servizio di assistenza clienti o da personale altrettanto qualificato per evitare pericoli.



Il caricabatterie è indicato solo per l'uso in ambienti interni.

⚠ ATTENZIONE!

- Non utilizzare l'apparecchio in caso di danni al cavo, al cavo di alimentazione o alla presa di rete. I cavi di rete danneggiati costituiscono un pericolo di morte a causa di scossa elettrica.

Istruzioni operative

Principio di lavoro:

Con l'azionamento oscillante l'utensile oscilla avanti e indietro tra 5000 e 19000 volte al minuto. Ciò consente un lavoro preciso anche in spazi piccolissimi.

Taglio / tranciatura:

- Utilizzare solo lame di taglio intatte e prive di difetti. Lame di taglio piegate, smussate o danneggiate in altro modo si potrebbero rompere.
- Nel taglio di materiali leggeri rispettare le disposizioni di legge e i consigli del produttore del materiale.
- Con il procedimento di taglio immersione è consentito lavorare solo materiali morbidi come legno, cartongesso o affini.

Levigatura:

- Al fine di aumentare la durata utile dei fogli abrasivi **21** verificare di esercitare una pressione omogenea.

Prima della messa in funzione Rimozione/carica/impiego della batteria

⚠ ATTENZIONE!

- ▶ Staccare sempre la spina dalla presa prima di prelevare o inserire il pacco batteria **5** nell'apparecchio.

NOTA

- ▶ Alla consegna la batteria è parzialmente caricata. Si consiglia di ricaricare la batteria almeno 1 ora prima della messa in funzione servendosi del caricabatteria. In questo modo viene garantita la piena potenza della batteria. È possibile caricare la batteria agli ioni di litio in qualsiasi momento senza che ciò ne riduca la durata utile. Un'interruzione del processo di carica non provoca danni alla batteria.

- Non caricare mai il pacco batteria **5** se la temperatura ambiente è al di sotto di 10 °C o al di sopra di 40 °C.

1. Per rimuovere il pacco batteria **5**, premere i tasti di sblocco **4** ed estrarre il pacco batteria **5** dall'apparecchio.
2. Inserire il pacco batteria **5** nel caricabatteria rapido **20**.
3. Inserire la spina nella presa. Il LED di controllo **19** rosso si accende.
4. Il LED indicatore dello stato di carica **18** verde segnala che il processo di carica è terminato e il pacco batteria **5** è pronto all'uso.
5. Introdurre il pacco batteria **5** nell'apparecchio.

Controllo della carica della batteria

- ◆ Per verificare le condizioni della batteria premere il tasto Interruttore ON/OFF **2** (vedi anche la figura principale). Le condizioni della batteria ossia la carica residua vengono visualizzate sul LED di visualizzazione stato di carica batteria **3**:
- ◆ ROSSO / ARANCIONE / VERDE = carica massima
- ◆ ROSSO / ARANCIONE = carica media
- ◆ ROSSO = carica debole - caricare la batteria

Aspirazione di polvere/trucoli

Non lavorare materiali contenenti amianto. L'amianto è considerato cancerogeno.

⚠ ATTENZIONE! PERICOLO D'INCENDIO!

- Quando si lavora con apparecchi elettrici collegati all'apparecchio tramite un dispositivo di aspirazione della polvere, sussiste il rischio di incendio! In condizioni sfavorevoli, come ad es. la formazione di scintille, la molatura del metallo o in presenza di resti di metallo nel legno, la polvere di legno nel sacchetto filtro dell'aspirapolvere può incendiarsi. Ciò può succedere in particolare se la polvere di legno è mescolata a resti di vernice o altre sostanze chimiche e il materiale si è surriscaldato dopo un lungo tempo di lavorazione. Evitare pertanto assolutamente il surriscaldamento del materiale e dell'apparecchio. Prima di fare pausa svuotare sempre il sacchetto filtro dell'aspirapolvere.
- Utilizzare sempre un dispositivo di aspirazione della polvere.

- Provvedere a una buona ventilazione del luogo di lavoro.
- Rispettare le norme vigenti nel paese d'impiego inerenti ai materiali da lavorare.

Allacciamento dell'aspirazione della polvere

- ◆ Rimettere l'aspirazione della polvere **6** sull'apparecchio. Fissarla applicando il fissaggio dell'involucro **7**.
- ◆ Infilare il tubo flessibile di un impianto di aspirazione polveri omologato (es. di un aspirapolvere da officina) nell'adattatore per aspirazione esterna.

Selezione dell'utensile

NOTA

- ▶ L'alloggiamento universale con facile cambio utensile è adatto per accessori comuni.

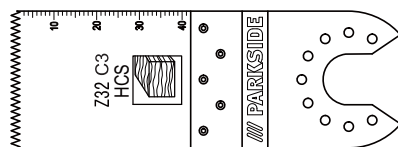

Lama di taglio a immersione HCS 32 mm

Materiali:

legno, plastica, gesso e altri materiali morbidi

Impiego:

- Tranciature e tagli a immersione
- Taglio vicino al bordo, anche in zone difficilmente accessibili:

Esempio: Taglio di cavità su pareti in materiali leggeri.

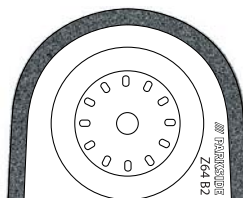

Lama di taglio diamantata

Materiali:

Colla per piastrelle, giunti per piastrelle

Impiego:

- Quando si sostituiscono piastrelle danneggiate, rimuovere i resti di materiale, per esempio colla per piastrelle
- Rimozione tramite fresatura di massa per la sigillatura di giunti da piastrelle a muro e a pavimento.

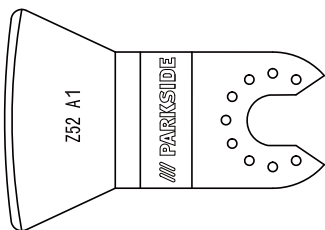

Coltello per raschiare

Materiali:

Resti di malta/calcestruzzo, colla per piastrelle/tappeti, resti di vernice/silicone

Impiego:

- Rimozione di resti di materiale, per esempio resti di colla per tappeti sul pavimento.

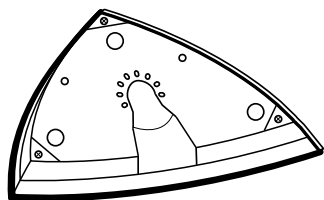

Piano abrasivo

Materiali:

Legno e metallo (fogli abrasivi 21 compresi nel volume di fornitura), legno*, metallo*

*in funzione del foglio abrasivo

Impiego:

- Levigatura su bordi e zone difficilmente accessibili.

Applicazione del foglio abrasivo sul piano abrasivo

- ◆ Collocare il foglio abrasivo 21 al centro del piano abrasivo 17.

Sostituzione dell'utensile

NOTA

- ▶ Se si desidera utilizzare il dispositivo di aspirazione della polvere, lo si deve allacciare prima del montaggio della sostituzione dell'utensile (vedi capitolo "Allacciamento dell'aspirazione della polvere").

⚠ ATTENZIONE! PERICOLO DI LESIONI!

- Prima di eseguire qualsiasi lavoro sull'elettro-utensile, estrarre sempre la batteria dall'apparecchio.
- ◆ Rimuovere un eventuale utensile già montato. A tale scopo ribaltare la leva per sbloccaggio utensile 1 verso l'alto.
- ◆ Infilare l'utensile (per es. la lama di taglio a immersione 16) sull'apposito alloggiamento.

NOTA

- ▶ Gli utensili possono essere infilati sull'alloggiamento in una qualsiasi posizione del reticolo.
- ◆ Fissare nuovamente l'utensile premendo di nuovo la leva per sbloccaggio utensile 1 verso il basso.
- Accertarsi che l'utensile sia correttamente inserito. Utensili inseriti in modo scorretto o non fissati saldamente potrebbero staccarsi durante in funzionamento e ferire l'operatore.

Messa in funzione

Accensione/spegnimento

Accensione:

- ◆ Per accendere l'apparecchio spingere l'interruttore ON/OFF ② in avanti. La spia di lavoro LED ① si accende all'avvio dell'apparecchio e consente in tal modo l'illuminazione dell'area di lavoro quando l'illuminazione dell'ambiente non è favorevole.

NOTA

- La spia di lavoro LED ① può essere utilizzato solo senza aspirazione della polvere ⑥.

Spegnimento:

- ◆ Per accendere l'apparecchio spingere l'interruttore ON/OFF ② all'indietro.

Preselezione della frequenza delle oscillazioni

- ◆ Con la rotella di regolazione preselezione frequenza delle oscillazioni ③ selezionare la frequenza delle oscillazioni necessaria. Livello 1: frequenza delle oscillazioni bassa
- ◆ Livello 6: frequenza delle oscillazioni alta

NOTA

- La frequenza delle oscillazioni necessaria dipende dal materiale da lavorare e dalle condizioni di lavoro e può essere rilevata tramite tentativi pratici.

Manutenzione e pulizia



ATTENZIONE! PERICOLO DI LESIONI!

Prima di qualsiasi lavoro sull'apparecchio, rimuovere la batteria.

- Non utilizzare oggetti acuminati per la pulizia dell'apparecchio. Impedire la penetrazione di liquidi all'interno dell'apparecchio. Altrimenti l'apparecchio si potrebbe danneggiare.
- Pulire regolarmente l'apparecchio, preferibilmente sempre subito dopo aver terminato il lavoro.
- Per la pulizia dell'alloggiamento, utilizzare un panno asciutto. Non utilizzare mai benzina, solventi o detersivi in grado di attaccare la plastica.
- Per la pulizia accurata dell'apparecchio è necessario un aspirapolvere.
- Le aperture di aerazione devono essere sempre libere.
- Eliminare la polvere più attaccata con un pennello.
- Se si intende conservare la batteria agli ioni di litio per un periodo prolungato, occorre controllare periodicamente la sua carica. La carica ottimale è compresa tra il 50% e l'80%. Si consiglia di conservare la batteria in un luogo fresco e asciutto.

NOTA

- I pezzi di ricambio non indicati (come ad es. spazzole di carbone, interruttori e batteria di riserva) possono essere ordinati tramite la nostra hotline di assistenza.

Garanzia della Kompernass Handels GmbH

Egregio Cliente,

Questo apparecchio ha una garanzia di 3 anni dalla data di acquisto. Qualora questo prodotto presentasse vizi, Le spettano diritti legali nei confronti del venditore del prodotto. La garanzia qui di seguito descritta non costituisce alcun limite a tali diritti legali.

Condizioni di garanzia

Il periodo di garanzia decorre dalla data dell'acquisto. Si prega di conservare lo scontrino di cassa originale. Tale documento è necessario come prova di acquisto.

Qualora entro tre anni a partire dalla data dell'acquisto di questo prodotto si presentasse un vizio del materiale o di fabbricazione, provvederemo, a nostra discrezione, a riparare o a sostituire gratuitamente il prodotto. Questa prestazione di garanzia ha come presupposto che l'apparecchio difettoso e la prova di acquisto (scontrino di cassa) vengano presentati entro il termine di tre anni e che si descriva per iscritto in cosa consiste il vizio e quando si è presentato.

Se il vizio rientra nell'ambito della nostra garanzia, il Suo prodotto verrà riparato o sostituito da uno nuovo. Con la riparazione o la sostituzione del prodotto non decorre un nuovo periodo di garanzia.

Periodo di garanzia e diritti legali di rivendicazione di vizi

Il periodo di garanzia non viene prolungato da interventi in garanzia. Ciò vale anche per le parti sostituite e riparate. Danni e vizi eventualmente già presenti al momento dell'acquisto devono venire segnalati immediatamente dopo che l'apparecchio è stato disimballato. Le riparazioni eseguite dopo la scadenza del periodo di garanzia sono a pagamento.

Ambito della garanzia

L'apparecchio è stato prodotto con cura secondo severe direttive qualitative e debitamente collaudato prima della consegna.

La garanzia viene prestata in caso di vizi del materiale o di fabbricazione. Questa garanzia non si estende a componenti del prodotto che sono esposti al normale logorio e possono pertanto essere considerati come componenti soggetti a usura o a danni che si verificano su componenti delicati, per es. interruttori, batterie, stampi da forno o parti realizzate in vetro.

Questa garanzia decade se il prodotto è stato danneggiato oppure utilizzato o sottoposto a interventi di manutenzione in modo non conforme. Per un utilizzo adeguato del prodotto si devono rigorosamente rispettare tutte le istruzioni esposte nel manuale di istruzioni per l'uso. Si devono assolutamente evitare modalità di utilizzo e azioni che il manuale di istruzioni per l'uso sconsiglia o da cui esso mette in guardia.

Il prodotto è destinato esclusivamente all'uso domestico e non a quello commerciale. La garanzia decade in caso di impiego improprio o manomissione, uso della forza e interventi non eseguiti dalla nostra filiale di assistenza autorizzata.

Trattamento dei casi di garanzia

Per garantire una rapida evasione della Sua richiesta, La preghiamo di seguire le seguenti istruzioni:

- Tenga a portata di mano per qualsiasi richiesta lo scontrino di cassa e il codice dell'articolo (per es. IAN 12345) come prova di acquisto.
- Il codice dell'articolo è indicato sulla targhetta di modello, su un'incisione, sul frontespizio del manuale di istruzioni per l'uso (in basso a sinistra) o come adesivo sul lato posteriore o inferiore.
- Qualora si presentassero malfunzionamenti o altri tipi di vizi, contatti innanzitutto il reparto assistenza clienti qui di seguito indicato **telefonticamente** o via **e-mail**.

- Una volta che il prodotto è stato registrato come difettoso, lo può poi spedire a nostro carico, provvedendo ad allegare la prova di acquisto (scontrino di cassa), una descrizione del vizio e l'indicazione della data in cui si è presentato, all'indirizzo del servizio di assistenza clienti che Le è stato comunicato.

AVVERTENZA

- ▶ In caso di utensili Parkside e Florabest si prega di spedire esclusivamente l'articolo guasto senza accessori (per es. batteria, valigetta, attrezzi di montaggio, ecc.).



Al sito www.lidl-service.com si possono scaricare questo e molti altri manuali di istruzioni per l'uso, filmati sui prodotti e software.

Assistenza

⚠ ATTENZIONE!

- ▶ Far riparare gli apparecchi dal centro di assistenza o da un elettricista specializzato e solo con pezzi di ricambio originali. In tal modo si garantisce la sicurezza dell'apparecchio.
- ▶ Fare eseguire sempre la sostituzione della spina o del cavo dal produttore dell'apparecchio o dal relativo centro di assistenza. In tal modo si garantisce la sicurezza dell'apparecchio.

IT Assistenza Italia
Tel.: 02 36003201
E-Mail: kompennass@lidl.it

MT Assistenza Malta
Tel.: 80062230
E-Mail: kompennass@lidl.com.mt

IAN 282489

Importatore

Badi che il seguente indirizzo non è quello del servizio di assistenza clienti. Contatti innanzitutto il servizio di assistenza clienti indicato.

KOMPERNASS HANDELS GMBH
BURGSTRASSE 21
44867 BOCHUM
GERMANY
www.kompennass.com

Smaltimento



L'imballaggio è composto da materiali ecocompatibili che possono essere smaltiti tramite gli appositi centri di raccolta e riciclaggio.



Non smaltire gli elettrodomestici assieme ai normali rifiuti domestici.

In base alla direttiva europea 2012/19/EU, gli apparecchi elettrici usati devono essere raccolti separatamente e inviati a un centro per il riciclaggio ecologico.



Non smaltire le batterie assieme ai normali rifiuti domestici!

Le batterie difettose o esauste devono essere riciclate in base alla direttiva 2006/66/EC. Riconsegnare il pacco batteria e/o l'apparecchio presso gli appositi centri di raccolta. Per le possibilità di smaltimento relative agli elettrodomestici/al pacco batteria usati, informarsi presso il municipio o l'amministrazione comunale di residenza.

Traduzione della dichiarazione di conformità originale

La Società KOMPERNASS HANDELS GMBH, responsabile della documentazione:
Sig. Semi Uguzlu, BURGSTR. 21, 44867 BOCHUM, GERMANIA, dichiara con la presente che questo prodotto è conforme alle norme, ai documenti normativi e alle direttive CE seguenti:

Direttiva macchine
(2006/42/EC)

Direttiva CE bassa tensione
(2014/35/EU)

Compatibilità elettromagnetica
(2014/30/EU)

Direttiva RoHS
(2011/65/EU)*

* Il produttore è il responsabile esclusivo del rilascio di questa dichiarazione di conformità. L'oggetto della dichiarazione sopra descritto soddisfa le prescrizioni della Direttiva 2011/65/EU del Parlamento Europeo e del Consiglio Europeo dell'8 giugno 2011 sulla restrizione dell'uso di determinate sostanze pericolose nelle apparecchiature elettriche ed elettroniche.

Norme armonizzate utilizzate:

EN 60745-1:2009+A11

EN 60745-2-4:2009+A11

EN 55014-1:2006+A1+A2

EN 55014-2:1997+A1+A2

EN 61000-3-3:2013

EN 61000-3-2:2014

EN 60335-2-29:2004+A2

EN 60335-1:2012+A11

EN 62233:2008

Tipo / denominazione dell'apparecchio:

Elettrotensile multiuso ricaricabile PAMFW 12 B1

Anno di produzione: 12-2016

Numero di serie: IAN 282489

Bochum, 22/12/2016



Semi Uguzlu

- Direttore qualità -

Con riserva di modifiche tecniche volte al miglioramento del prodotto.

Contents

Introduction	14
Intended use	14
Features	14
Package contents	14
Technical data	14
General Power Tool Safety Warnings	15
1. Work area safety	15
2. Electrical safety	15
3. Personal safety	16
4. Power tool use and care	16
5. Use and handling of the cordless electrical power tool	17
6. Service	17
Appliance-specific safety instructions for grinders	17
Safety guidelines for battery chargers	18
Working procedures	18
Before use	18
Removing/charging/inserting the battery pack	18
Checking the battery charge level	19
Dust/chip extraction	19
Connecting a dust extraction appliance	19
Select a tool	19
Fitting the sanding sheet onto the sanding plate	20
Changing tools	20
Operation	21
Switching on and off	21
Select oscillation speed	21
Maintenance and cleaning	21
Kompernass Handels GmbH warranty	21
Service	22
Importer	23
Disposal	23
Translation of the original Conformity Declaration	24

CORDLESS MULTI-PURPOSE TOOL PAMFW 12 B1

Introduction

Congratulations on the purchase of your new appliance. You have selected a high-quality product. The operating instructions are part of this product. They contain important information on safety, usage and disposal. Before using the product, please familiarise yourself with all operating and safety instructions. Use the product only as described and for the specified areas of application. Please also pass on these operating instructions to any future owner.

Intended use

The appliance is intended for sawing, cutting and grinding. The following materials are preferable for processing: wood, plastic, drywall elements, light and non-ferrous metals, fasteners (e.g. nails, screws) and wall tiles. It is particularly suitable for near-edge and flush work. Any other usage or modification of the appliance is considered improper and carries a significant risk of accidents. Not for commercial use.

Features

- ➊ Tool release lever
- ➋ ON/OFF switch
- ➌ Battery display LED
- ➍ Release buttons
- ➎ Battery pack
- ➏ Dust extraction unit (3 pcs.)
- ➐ Housing attachment
- ➑ Speed adjustment wheel
- ➒ Dust extraction duct
- ➓ Ventilation slits
- ➔ LED work light
- ➕ Tensioning screw
- ➖ Ring connector
- ➗ Scraper 52 mm
- ➘ Diamond saw blade 65 mm
- ➙ HCS plunge saw blade 32 mm
- ➚ Sanding plate

- ➛ Charging status display LED
- ➜ Control LED
- ➝ High-speed charger
- ➞ Sanding sheets

Package contents

- 1 cordless multi-purpose tool PAMFW 12 B1
- 1 high-speed battery charger PAMFW 12 B1-2
- 1 battery pack PAMFW 12 B1-1
- 1 delta sanding plate
- 6 sanding sheets 80 mm flange
- 1 scraper 52 mm
- 1 HCS plunge saw blade 32 mm
- 1 diamond saw blade 65 mm
- 1 dust extraction unit (3 pcs.)
- 1 carrying case
- 1 set of operating instructions

Technical data



Cordless multi-purpose tool: PAMFW 12 B1

Rated voltage:	12 V === (Direct current)
Electronic speed control:	n ₀ 5000–19000 rpm
Oscillation angle:	3.2°

Battery: PAMFW 12 B1-1

Type:	LITHIUM ION
Rated voltage:	12 V === (Direct current)
Capacity:	1500 mAh

High-speed battery charger: PAMFW 12 B1-2

INPUT:	
Rated voltage:	230 V~, 50 Hz (Alternating current)
Power consumption:	32 W
OUTPUT:	
Rated voltage:	12.6 V === (Direct current)
Charging current:	1.8 A
Charging time:	approx. 60 min.
Fuse (internal):	3.15 A 
Protection class:	II/III  (double insulation)

Noise and vibration data:

Noise measurement value determined in accordance with EN 60745. The A-rated noise level of the power tool is typically as follows:

Noise emission value:

Sound pressure level L_{pA} :	71.9	dB(A)
Uncertainty K_{pA} :	3	dB
Sound power level L_{WA} :	82.9	dB(A)
Uncertainty K_{WA} :	3	dB

Wear hearing protection!

Total vibration values (vector total of three directions) determined in accordance with EN 60745:

Sanding:

Vibration emission value $a_h = 10.419 \text{ m/s}^2$
 Uncertainty $K = 1.5 \text{ m/s}^2$

NOTE

► The vibration level specified in these instructions has been measured in accordance with the standardised measuring procedure and can be used to make equipment comparisons. The specified vibration emission value can also be used to make an initial exposure estimate.

⚠ WARNING!

► The vibration level varies in accordance with the use of the power tool and may be higher than the value specified in these instructions in some cases. Regular use of the electric tool in such a way may cause the user to underestimate the vibration. Try to keep the vibration loads as low as possible. Measures to reduce the vibration load are, e.g. wearing gloves and limiting the working time. Wherein all states of operation must be included (e.g. times when the power tool is switched off and times where the power tool is switched on but running without load).



General Power Tool Safety Warnings



⚠ WARNING!

► Read all safety warnings and all instructions. Failure to follow the warnings and instructions may result in electric shock, fire and/or serious injury.

Save all warnings and instructions for future reference.

The term "power tool" in the warnings refers to your mains-operated (corded) power tool or battery-operated (cordless) power tool.

1. Work area safety

- a) **Keep work area clean and well lit.** Cluttered or dark areas invite accidents.
- b) **Do not operate power tools in explosive atmospheres, such as in the presence of flammable liquids, gases or dust.** Power tools create sparks which may ignite the dust or fumes.
- c) **Keep children and bystanders away while operating a power tool.** Distractions can cause you to lose control.

2. Electrical safety

- a) **Power tool plugs must match the outlet. Never modify the plug in any way. Do not use any adapter plugs with earthed (grounded) power tools.** Unmodified plugs and matching outlets will reduce risk of electric shock.
- b) **Avoid body contact with earthed or grounded surfaces, such as pipes, radiators, ranges and refrigerators.** There is an increased risk of electric shock if your body is earthed or grounded.
- c) **Do not expose power tools to rain or wet conditions.** Water entering a power tool will increase the risk of electric shock.
- d) **Do not abuse the cord. Never use the cord for carrying, pulling or unplugging the power tool. Keep cord away from heat, oil, sharp edges or moving parts.** Damaged or entangled cords increase the risk of electric shock.

- e) When operating a power tool outdoors, use an extension cord suitable for outdoor use. Use of a cord suitable for outdoor use reduces the risk of electric shock.
- f) If operating a power tool in a damp location is unavoidable, use a residual current device (RCD) protected supply. Use of an RCD reduces the risk of electric shock.

3. Personal safety

- a) Stay alert, watch what you are doing and use common sense when operating a power tool. Do not use a power tool while you are tired or under the influence of drugs, alcohol or medication. A moment of inattention while operating power tools may result in serious personal injury.
- b) Use personal protective equipment. Always wear eye protection. Protective equipment such as dust mask, non-skid safety shoes, hard hat, or hearing protection used for appropriate conditions will reduce personal injuries.
- c) Prevent unintentional starting. Ensure the switch is in the off-position before connecting to power source and/or battery pack, picking up or carrying the tool. Carrying power tools with your finger on the switch or energising power tools that have the switch on invites accidents.
- d) Remove any adjusting key or wrench before turning the power tool on. A wrench or a key left attached to a rotating part of the power tool may result in personal injury.
- e) Do not overreach. Keep proper footing and balance at all times. This enables better control of the power tool in unexpected situations.
- f) Dress properly. Do not wear loose clothing or jewellery. Keep your hair, clothing and gloves away from moving parts. Loose clothes, jewellery or long hair can be caught in moving parts.
- g) If devices are provided for the connection of dust extraction and collection facilities, ensure these are connected and properly used. Use of dust collection can reduce dust-related hazards.

4. Power tool use and care

- a) Do not force the power tool. Use the correct power tool for your application. The correct power tool will do the job better and safer at the rate for which it was designed.
- b) Do not use the power tool if the switch does not turn it on and off. Any power tool that cannot be controlled with the switch is dangerous and must be repaired.
- c) Disconnect the plug from the power source and/or the battery pack from the power tool before making any adjustments, changing accessories, or storing power tools. Such preventive safety measures reduce the risk of starting the power tool accidentally.
- d) Store idle power tools out of the reach of children and do not allow persons unfamiliar with the power tool or these instructions to operate the power tool. Power tools are dangerous in the hands of untrained users.
- e) Maintain power tools. Check for misalignment or binding of moving parts, breakage of parts and any other condition that may affect the power tool's operation. If damaged, have the power tool repaired before use. Many accidents are caused by poorly maintained power tools.
- f) Keep cutting tools sharp and clean. Properly maintained cutting tools with sharp cutting edges are less likely to bind and are easier to control.
- g) Use the power tool, accessories and tool bits etc. in accordance with these instructions, taking into account the working conditions and the work to be performed. Use of the power tool for operations different from those intended could result in a hazardous situation.

5. Use and handling of the cordless electrical power tool

- a) Charge a rechargeable battery unit using only the charger recommended by the manufacturer. Chargers are often designed for a particular type of rechargeable battery unit. There is the danger of fire if other types of rechargeable battery units are used.
- b) Only the rechargeable battery units supplied are to be used with an electrical power tool. The use of other rechargeable battery units may lead to the danger of injury or fire.
- c) When they are not being used, store rechargeable battery units away from paperclips, coins, keys, nails, screws or other small metal objects that could cause the contacts to be bridged. Short-circuiting the contacts of a rechargeable battery unit may result in heat damage or fire.
- d) Fluids may leak out of rechargeable batteries if they are misused. If this happens, avoid contact with the fluid. If contact occurs, flush the affected area with water. Seek additional medical help if any of the fluid gets into your eyes. Escaping battery fluid may cause skin irritation or burns.



CAUTION! RISK OF EXPLOSION!
Never charge non-rechargeable batteries!



Protect the rechargeable battery from heat (including continuous exposure to sunlight), fire, water and moisture. There is a risk of explosion.



6. Service

- a) Have your power tool serviced by a qualified repair person using only identical replacement parts. This will ensure that the safety of the power tool is maintained.

Appliance-specific safety instructions for grinders

WARNING!

- Dusts from materials such as leaded paint, some types of wood and metal can be harmful to your health.
- Contact with or inhalation of these dusts can represent a health hazard for the person operating the appliance and other people in the vicinity.
- Wear safety goggles and a protective dust mask!

Safety guidelines for battery chargers

- This appliance may be used by children aged 8 years and above and by persons with limited physical, sensory or mental capabilities or lack of experience and knowledge, provided that they are under supervision or have been told how to use the appliance safely and are aware of the potential risks.

Do not allow children to play with the appliance. Cleaning and user maintenance tasks may not be carried out by children unless they are supervised.

- To avoid potential risks, damaged mains cables should be replaced by the manufacturer or the manufacturer's customer service department or a similarly qualified person.



This charger is suitable for indoor use only.

WARNING!

- Do not operate the appliance with a damaged cable, power cable or power plug. A damaged power cable poses a threat of fatal electric shock.

Working procedures

Working principle:

The oscillating drive causes the application tool to move back and forth at a speed of 5000–19000 times per minute. This allows for precision work even in confined spaces.

Sawing/cutting:

- Use only undamaged saw blades that are in perfect working order. Bent, blunt or otherwise damaged saw blades may break.
- When sawing lightweight construction materials, follow the statutory regulations and all recommendations from the material manufacturers.
- Only soft materials such as wood, plasterboard or similar should be processed using the plunge saw process.

Sanding:

- To prolong the service life of the sanding sheets , ensure that you apply even pressure.

Before use

Removing/charging/inserting the battery pack

CAUTION!

- ▶ Always unplug the appliance before you remove the battery pack  from or connect the battery pack to the charger.

NOTE

- ▶ The battery is supplied partially charged. Before first use, charge the battery in the charger for at least 1 hour. This guarantees full battery power. You can charge the lithium-ion battery at any time without shortening its service life. Interrupting the charging process does not damage the battery.
- Never charge the battery pack  when the ambient temperature is below 10°C or above 40°C.

1. To remove the battery pack **5**, press the release button **4** and pull the battery pack **5** out of the appliance.
2. Insert the battery pack **5** into the high-speed charger **20**.
3. Insert the mains plug into the socket. The control LED **19** lights up red.
4. The green charge status indicator LED **18** indicates that the charging process is complete and the battery pack **5** is ready.
5. Insert the battery pack **5** into the appliance.

Checking the battery charge level

- ◆ Press the ON/OFF switch **2** to check the status of the battery (see also main diagram). The status/remaining charge will be shown on the battery display LED **3** as follows:
- ◆ RED/ORANGE/GREEN = maximum charge
 RED/ORANGE = medium charge
 RED = low charge - charge the battery

Dust/chip extraction

Materials containing asbestos may not be processed. Asbestos is a known carcinogen.

⚠ WARNING! RISK OF FIRE!

- When working with electrical appliances that can be connected to a vacuum cleaner via a vacuum cleaner adapter, there is a risk of fire! In unfavourable conditions, e.g. when sparks are flying while sanding metal or metal residues in wood, wood dust in the bag of the vacuum cleaner can spontaneously ignite. This is a particular risk if the wood dust is mixed with paint residues or other chemicals and the workpiece has become hot after being worked for a long time. Therefore, avoid overheating of the material being sanded as well as the appliance. Always empty the vacuum cleaner's dust bag before taking work breaks.
- Always use dust extraction.
- Ensure that your workplace is adequately ventilated.
- Observe the regulations applicable in your country regarding the materials to be worked.

Connecting a dust extraction appliance

- ◆ Push the dust extraction unit **6** onto the appliance. Fix it in place by fitting the housing attachment **7**.
- ◆ Push the hose from a suitable dust extraction appliance (e.g. a workshop vacuum cleaner) onto the adapter for external vacuum extraction.

Select a tool

NOTE

- ▶ The universal fitting without-tool-change is suitable for standard accessories.

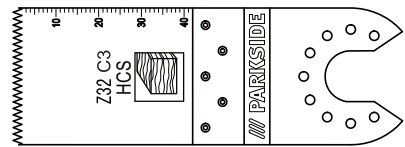

HCS plunge saw blade 32 mm

Materials:

Wood, plastic, gypsum (plaster) and other soft materials

Application:

- separation and plunge saw cuts
- sawing close to edges, even in hard to reach areas

Example: sawing of recesses in lightweight walls.

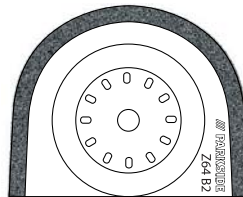

Diamond saw blade

Materials:

Tile adhesives, tile joints

Application:

- removal of material residues, such as tile adhesive, when replacing damaged tiles
- milling of grout on wall and floor tiles.

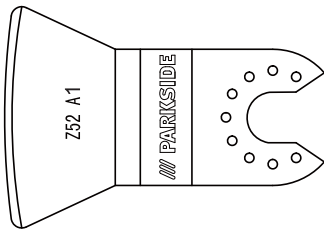

Scraper

Materials:

Mortar/concrete residues, tile/carpet glue, paint/silicone residues

Application:

- removal of material residues, such as carpet glue residue on the floor.

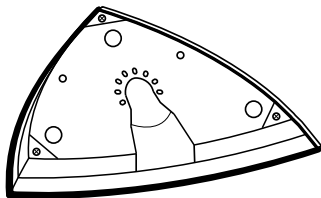

Sanding plate

Materials:

Wood and metal (sanding sheets **21** supplied), wood*, metal*

*depending on the sanding sheet

Application:

- sanding up to edges and hard to reach areas.

Fitting the sanding sheet onto the sanding plate

- ◆ Place the sanding sheet **21** centrally on the sanding plate **17**.

Changing tools

NOTE

- ▶ If you wish to use the dust collection, it must be connected before fitting the tool (see section “Connecting a dust extraction device”).

! WARNING! RISK OF INJURY!

- Always remove the battery before working on the power tool.
- ◆ If necessary, remove an already fitted tool. To do this, raise the tool release lever **1**.
- ◆ Fit the tool (e.g. the plunge saw blade **16**) onto the tool fitting.

NOTE

- ▶ You can fit the tools in any snap position on the tool fitting.
- ◆ Fix the tool in its place by pushing the tool release lever **1** back down again.
- **Check that the tool is fitted firmly.** Incorrectly or insecurely fitted tools can come loose during use and cause you an injury.

Operation

Switching on and off

Switching on:

- ◆ Push the ON/OFF switch **2** forwards to switch the appliance on.
The LED work light **11** lights up when the appliance is switched on to light up the working area in low light conditions.

NOTE

- ▶ The LED work light **11** may only be used without dust extraction unit **6**.

Switching off:

- ◆ Push the ON/OFF switch **2** backwards to switch the appliance off.

Select oscillation speed

- ◆ Use the speed adjustment wheel **8** to set the required oscillation speed.
Stage 1: low oscillation speed
Stage 6: high oscillation speed

NOTE

- ▶ The required speed depends on the material being worked and on the working conditions and can be determined through practical tests.

Maintenance and cleaning



WARNING! RISK OF INJURY! Always switch the appliance off and remove the battery before carrying out any work on the appliance.

- Do not use any sharp objects to clean the appliance. Never permit liquids to enter inside the appliance. This can damage the appliance.
- Clean the appliance regularly, preferably immediately after completion of the work.
- Use a soft, dry cloth to clean the housing. Never use petrol, solvents or cleansers which can damage plastic.
- A vacuum cleaner is required for thorough cleaning of the appliance.
- Ventilation openings must never be obstructed.

- Remove any adhering swarf with a brush.
- If a lithium-ion battery is to be stored for an extended period, the charge level should be checked regularly. The optimum charge level is between 50% and 80%. The optimum storage climate is cool and dry.

NOTE

- ▶ Replacement parts not listed (such as carbon brushes, switches and replacement batteries) can be ordered via our service hotline.

Kompersnass Handels GmbH warranty

Dear Customer,

This appliance has a 3-year warranty valid from the date of purchase. If this product has any faults, you, the buyer, have certain statutory rights. Your statutory rights are not restricted in any way by the warranty described below.

Warranty conditions

The validity period of the warranty starts from the date of purchase. Please keep your original receipt in a safe place. This document will be required as proof of purchase.

If any material or production fault occurs within three years of the date of purchase of the product, we will either repair or replace the product for you at our discretion. This warranty service is dependent on you presenting the defective appliance and the proof of purchase (receipt) and a short written description of the fault and its time of occurrence.

If the defect is covered by the warranty, your product will either be repaired or replaced by us. The repair or replacement of a product does not signify the beginning of a new warranty period.

Warranty period and statutory claims for defects

The warranty period is not prolonged by repairs effected under the warranty. This also applies to replaced and repaired components. Any damage and defects present at the time of purchase must be reported immediately after unpacking. Repairs carried out after expiry of the warranty period shall be subject to a fee.

Scope of the warranty

This appliance has been manufactured in accordance with strict quality guidelines and inspected meticulously prior to delivery.

The warranty covers material faults or production faults. The warranty does not extend to product parts subject to normal wear and tear or fragile parts such as switches, batteries, baking moulds or parts made of glass.

The warranty does not apply if the product has been damaged, improperly used or improperly maintained. The directions in the operating instructions for the product regarding proper use of the product are to be strictly followed. Uses and actions that are discouraged in the operating instructions or which are warned against must be avoided.

This product is intended solely for private use and not for commercial purposes. The warranty shall be deemed void in cases of misuse or improper handling, use of force and modifications/repairs which have not been carried out by one of our authorised Service centres.

Warranty claim procedure

To ensure quick processing of your case, please observe the following instructions:

- Please have the till receipt and the item number (e.g. IAN 12345) available as proof of purchase.
- You will find the item number on the type plate, an engraving on the front page of the instructions (bottom left), or as a sticker on the rear or bottom of the appliance.
- If functional or other defects occur, please contact the service department listed either by **telephone** or by **e-mail**.

- You can return a defective product to us free of charge to the service address that will be provided to you. Ensure that you enclose the proof of purchase (till receipt) and information about what the defect is and when it occurred.

INDICACIÓN

- ▶ En el caso de las herramientas de Parkside y Florabest, le rogamos que envíe exclusivamente el artículo defectuoso sin accesorios (p. ej., sin batería, maletín de almacenamiento, herramientas de montaje, etc.).



You can download these instructions along with many other manuals, product videos and software on www.lidl-service.com.

Service

⚠ WARNING!

- ▶ **Have the power tool repaired by the Service centre or a qualified electrician and only using genuine replacement parts.** This will ensure that the safety of the appliance is maintained.
- ▶ **Always ensure that the power plug or the mains cable is replaced only by the manufacturer of the appliance or by an approved customer service provider.** This will ensure that the safety of the appliance is maintained.

GB Service Great Britain

Tel.: 0871 5000 720 (£ 0.10/Min.)

E-Mail: kompennass@lidl.co.uk

MT Service Malta

Tel.: 80062230

E-Mail: kompennass@lidl.com.mt

IAN 282489

Importer

Please note that the following address is not the service address. Please use the service address provided in the operating instructions.

KOMPERNASS HANDELS GMBH
BURGSTRASSE 21
DE-44867 BOCHUM
GERMANY
www.kompernass.com

Disposal



The packaging is made from environmentally friendly material and can be disposed off at your local recycling plant.



Do not dispose of power tools in your normal household waste!

European Directive 2012/19/EU requires that worn-out power tools be collected separately and recycled in an environmentally compatible manner.



Do not dispose of batteries in your normal domestic waste!

Defective or worn-out rechargeable batteries must be recycled according to Directive 2006/66/EC. Take the battery pack and/or appliance to a nearby collection facility.

Please consult your local authorities regarding suitable disposal of worn out power tools/battery packs.

Translation of the original Conformity Declaration

We, KOMPERNASS HANDELS GMBH, documents officer: Mr. Semi Uguzlu, BURGSTR. 21, 44867 BOCHUM, GERMANY, hereby declare that this product complies with the following standards, normative documents and EC directives:

**Machinery Directive
(2006/42/EC)**

**EC Low Voltage Directive
(2014/35/EU)**

**EMC (Electromagnetic Compatibility)
(2014/30/EU)**

**RoHS Directive
(2011/65/EU)***

* The manufacturer bears the full responsibility for compliance with this conformity declaration.

The object of the declaration described above complies with the requirements of the Directive 2011/65/EU of the European Parliament and Council of 8 June 2011 on the limitations of use of certain dangerous substances in electrical and electronic appliances.

Applied harmonised standards:

EN 60745-1:2009+A11

EN 60745-2-4:2009+A11

EN 55014-1:2006+A1+A2

EN 55014-2:1997+A1+A2

EN 61000-3-3:2013

EN 61000-3-2:2014

EN 60335-2-29:2004+A2

EN 60335-1:2012+A11

EN 62233:2008

Type/appliance designation:

Cordless multi-purpose tool PAMFW 12 B1

Year of manufacture: 12-2016

Serial number: IAN 282489

Bochum, 22/12/2016



Semi Uguzlu

- Quality Manager -

The right to effect technical changes in the context of further development is reserved.

Inhaltsverzeichnis

Einleitung	26
Bestimmungsgemäßer Gebrauch	26
Ausstattung	26
Lieferumfang	26
Technische Daten	26
Allgemeine Sicherheitshinweise für Elektrowerkzeuge	27
1. Arbeitsplatz-Sicherheit	27
2. Elektrische Sicherheit	27
3. Sicherheit von Personen	28
4. Verwendung und Behandlung des Elektrowerkzeugs	28
5. Verwendung und Behandlung des Akkuwerkzeugs	29
6. Service	29
Gerätespezifische Sicherheitshinweise für Schleifer	29
Sicherheitshinweise für Ladegeräte	30
Arbeitshinweise	30
Vor der Inbetriebnahme	30
Akku-Pack entnehmen/laden/einsetzen	30
Akkuzustand prüfen	31
Staub-/ Späneabsaugung	31
Staubabsaugung anschließen	31
Einsatzwerkzeug auswählen	31
Schleifblatt auf die Schleifplatte aufsetzen	32
Einsatzwerkzeug wechseln	32
Inbetriebnahme	33
Ein-/ Ausschalten	33
Schwingzahl vorwählen	33
Wartung und Reinigung	33
Garantie der Kompernaß Handels GmbH	33
Service	35
Importeur	35
Entsorgung	35
Original-Konformitätserklärung	36

AKKU- MULTIFUNKTIONSWERKZEUG PAMFW 12 B1

Einleitung

Wir beglückwünschen Sie zum Kauf Ihres neuen Gerätes. Sie haben sich damit für ein hochwertiges Produkt entschieden. Die Bedienungsanleitung ist Teil dieses Produkts. Sie enthält wichtige Hinweise für Sicherheit, Gebrauch und Entsorgung. Machen Sie sich vor der Benutzung des Produkts mit allen Bedien- und Sicherheitshinweisen vertraut. Benutzen Sie das Produkt nur wie beschrieben und für die angegebenen Einsatzbereiche. Händigen Sie alle Unterlagen bei Weitergabe des Produkts an Dritte mit aus.

Bestimmungsgemäßer Gebrauch

Das Gerät ist zum Sägen und Trennen und Schleifen bestimmt. Vorzugsweise können folgende Materialien bearbeitet werden: Holz, Kunststoff, Trockenbauelemente, Leicht- und Buntmetalle, Befestigungselemente (z.B. Nägel, Schrauben) und Wandfliesen. Es ist besonders zum randnahen und bündigen Arbeiten geeignet. Jede andere Verwendung oder Veränderung des Geräts gilt als nicht bestimmungsgemäß und birgt erhebliche Unfallgefahren. Nicht zum gewerblichen Gebrauch.

Ausstattung

- ➊ Hebel für Werkzeugentriegelung
- ➋ EIN- / AUS-Schalter
- ➌ Akku-Display-LED
- ➍ Entriegelungstasten
- ➎ Akku-Pack
- ➏ Staubabsaugung (3 tlg.)
- ➐ Gehäusebefestigung
- ➑ Stellrad Schwingzahlvorwahl
- ➒ Absaugkanal
- ➓ Lüftungsschlitze
- ➔ LED-Arbeitsleuchte
- ➕ Spannschraube
- ➖ Ringanschluss
- ➗ Schaber 52 mm
- ➘ Diamantsägeblatt 65 mm
- ➙ HCS-Tauchsägeblatt 32 mm

- ➚ Schleifplatte
- ➛ Ladezustandsanzeige-LED
- ➜ Kontroll-LED
- ➝ Schnell-Ladegerät
- ➞ Schleifblätter

Lieferumfang

- 1 Akku-Multifunktionswerkzeug PAMFW 12 B1
- 1 Akku-Schnellladegerät PAMFW 12 B1-2
- 1 Akku-Pack PAMFW 12 B1-1
- 1 Delta-Schleifplatte
- 6 Schleifblätter 80 mm Kantenmaß
- 1 Schabmesser 52 mm
- 1 HCS-Tauchsägeblatt 32 mm
- 1 Diamantsägeblatt 65 mm
- 1 Staubabsaugung (3 tlg.)
- 1 Tragekoffer
- 1 Bedienungsanleitung

Technische Daten

Akku-Multifunktionswerkzeug: PAMFW 12 B1

Nennspannung:	12 V --- (Gleichstrom)
Bemessungs-leerlaufdrehzahl:	n_0 5000 - 19000 min ⁻¹
Oszillationswinkel:	3,2°

Akku: PAMFW 12 B1-1

Typ:	LITHIUM-IONEN
Bemessungsspannung:	12 V --- (Gleichstrom)
Kapazität:	1500 mAh



Akku-Schnellladegerät: PAMFW 12 B1-2

EINGANG / Input:

Bemessungsspannung:	230 V \sim , 50 Hz (Wechselstrom)
---------------------	--

Leistungsaufnahme:	32 W
--------------------	------

AUSGANG / Output:

Bemessungsspannung:	12,6 V --- (Gleichstrom)
Bemessungsstrom:	1,8 A
Ladedauer:	ca. 60 min
Sicherung (innen):	3,15 A 
Schutzklasse:	II/  (Doppelisolierung)

Geräusch- und Vibrationsinformationen:

Messwert für Geräusch ermittelt entsprechend EN 60745. Der A-bewertete Geräuschpegel des Elektrowerkzeugs beträgt typischerweise:

Geräuschemissionen:

Schalldruckpegel L_{pA} : 71,9 dB (A)

Unsicherheit K_{pA} : 3 dB

Schalleistungspegel L_{WA} : 82,9 dB (A)

Unsicherheit K_{WA} : 3 dB

Gehörschutz tragen!

Schwingungsgesamtwerte (Vektorsumme dreier Richtungen) ermittelt entsprechend EN 60745:

Schleifen:

Schwingungsemissionswert $a_h = 10,419 \text{ m/s}^2$

Schwingungsemissionswert $K = 1,5 \text{ m/s}^2$

HINWEIS

- Der in diesen Anweisungen angegebene Schwingungspegel ist entsprechend einem genormten Messverfahren gemessen worden und kann für den Gerätevergleich verwendet werden. Der angegebene Schwingungsemissionswert kann auch zu einer einleitenden Einschätzung der Aussetzung verwendet werden.

! WARNUNG!

- Der Schwingungspegel wird sich entsprechend dem Einsatz des Elektrowerkzeugs verändern und kann in manchen Fällen über dem in diesen Anweisungen angegebenen Wert liegen. Die Schwingungsbelastung könnte unterschätzt werden, wenn das Elektrowerkzeug regelmäßig in solcher Weise verwendet wird. Versuchen Sie, die Belastung durch Vibrationen so gering wie möglich zu halten. Beispielhafte Maßnahmen zur Verringerung der Vibrationsbelastung sind das Tragen von Handschuhen beim Gebrauch des Werkzeugs und die Begrenzung der Arbeitszeit. Dabei sind alle Anteile des Betriebszyklus zu berücksichtigen (beispielweise Zeiten, in denen das Elektrowerkzeug abgeschaltet ist, und solche, in denen es zwar eingeschaltet ist, aber ohne Belastung läuft).



Allgemeine Sicherheitshinweise für Elektrowerkzeuge



! WARNUNG!

- Lesen Sie alle Sicherheitshinweise und Anweisungen. Versäumnisse bei der Einhaltung der Sicherheitshinweise und Anweisungen können elektrischen Schlag, Brand und/oder schwere Verletzungen verursachen.



Bewahren Sie alle Sicherheitshinweise und Anweisungen für die Zukunft auf.

Der in den Sicherheitshinweisen verwendete Begriff „Elektrowerkzeug“ bezieht sich auf netzbetriebene Elektrowerkzeuge (mit Netzkabel) und auf akkubetriebene Elektrowerkzeuge (ohne Netzkabel).

1. Arbeitsplatz-Sicherheit

- Halten Sie Ihren Arbeitsbereich sauber und gut beleuchtet. Unordnung und unbeleuchtete Arbeitsbereiche können zu Unfällen führen.
- Arbeiten Sie mit dem Elektrowerkzeug nicht in explosionsgefährdeter Umgebung, in der brennbare Flüssigkeiten, Gase oder Stäube befinden. Elektrowerkzeuge erzeugen Funken, die den Staub oder die Dämpfe entzünden können.
- Halten Sie Kinder und andere Personen während der Benutzung des Elektrowerkzeugs fern. Bei Ablenkung können Sie die Kontrolle über das Gerät verlieren.

2. Elektrische Sicherheit

- Der Anschlussstecker des Elektrowerkzeuges muss in die Steckdose passen. Der Stecker darf in keiner Weise verändert werden. Verwenden Sie keine Adapterstecker gemeinsam mit schutzgeerdeten Elektrowerkzeugen. Unveränderte Stecker und passende Steckdosen verringern das Risiko eines elektrischen Schlages.
- Vermeiden Sie Körperkontakt mit geerdeten Oberflächen, wie von Rohren, Heizungen, Herden und Kühlschränken. Es besteht ein erhöhtes Risiko durch elektrischen Schlag, wenn Ihr Körper geerdet ist.

- c) Halten Sie Elektrowerkzeuge von Regen oder Nässe fern. Das Eindringen von Wasser in ein Elektrogerät erhöht das Risiko eines elektrischen Schlages.
- d) Zweckentfremden Sie das Kabel nicht, um das Elektrowerkzeug zu tragen, aufzuhängen oder um den Stecker aus der Steckdose zu ziehen. Halten Sie das Kabel fern von Hitze, Öl, scharfen Kanten oder sich bewegenden Geräteteilen. Beschädigte oder verwickelte Kabel erhöhen das Risiko eines elektrischen Schlages.
- e) Wenn Sie mit einem Elektrowerkzeug im Freien arbeiten, verwenden Sie nur Verlängerungskabel, die auch für den Außenbereich geeignet sind. Die Anwendung eines für den Außenbereich geeigneten Verlängerungskabels verringert das Risiko eines elektrischen Schlages.
- f) Wenn der Betrieb des Elektrowerkzeuges in feuchter Umgebung nicht vermeidbar ist, verwenden Sie einen Fehlerstromschutzschalter. Der Einsatz eines Fehlerstromschutzschalters vermindert das Risiko eines elektrischen Schlages.
- d) Entfernen Sie Einstellwerkzeuge oder Schraubenschlüssel, bevor Sie das Elektrowerkzeug einschalten. Ein Werkzeug oder Schlüssel, der sich in einem drehenden Geräteteil befindet, kann zu Verletzungen führen.
- e) Vermeiden Sie eine abnormale Körperhaltung. Sorgen Sie für einen sicheren Stand und halten Sie jederzeit das Gleichgewicht. Dadurch können Sie das Elektrowerkzeug in unerwarteten Situationen besser kontrollieren.
- f) Tragen Sie geeignete Kleidung. Tragen Sie keine weite Kleidung oder Schmuck. Halten Sie Haare, Kleidung und Handschuhe fern von sich bewegenden Teilen. Lockere Kleidung, Schmuck oder lange Haare können von sich bewegenden Teilen erfasst werden.
- g) Wenn Staubabsaug- und -auffangeinrichtungen montiert werden können, vergewissern Sie sich, dass diese angeschlossen sind und richtig verwendet werden. Die Verwendung einer Staubabsaugung kann Gefährdungen durch Staub verringern.

3. Sicherheit von Personen

- a) Seien Sie stets aufmerksam, achten Sie darauf, was Sie tun und gehen Sie mit Vernunft an die Arbeit mit einem Elektrowerkzeug. Benutzen Sie kein Elektrowerkzeug, wenn Sie müde sind oder unter dem Einfluss von Drogen, Alkohol oder Medikamenten stehen. Ein Moment der Unachtsamkeit beim Gebrauch des Elektrowerkzeuges kann zu ernsthaften Verletzungen führen.
- b) Tragen Sie persönliche Schutzausrüstung und immer eine Schutzbrille. Das Tragen persönlicher Schutzausrüstung wie Staubmaske, rutschfeste Sicherheitsschuhe, Schutzhelm oder Gehörschutz, je nach Art und Einsatz des Elektrowerkzeuges, verringert das Risiko von Verletzungen.
- c) Vermeiden Sie eine unbeabsichtigte Inbetriebnahme. Vergewissern Sie sich, dass das Elektrowerkzeug ausgeschaltet ist, bevor Sie es an die Stromversorgung und / oder den Akku anschließen, es aufnehmen oder tragen. Wenn Sie beim Tragen des Elektrowerkzeuges den Finger am Schalter haben oder das Gerät bereits eingeschaltet an die Stromversorgung anschließen, kann dies zu Unfällen führen.
- a) Überlasten Sie das Gerät nicht. Verwenden Sie für Ihre Arbeit das dafür bestimmte Elektrowerkzeug. Mit dem passenden Elektrowerkzeug arbeiten Sie besser und sicherer im angegebenen Leistungsbereich.
- b) Benutzen Sie kein Elektrowerkzeug, dessen Schalter defekt ist. Ein Elektrowerkzeug, das sich nicht mehr ein- oder ausschalten lässt, ist gefährlich und muss repariert werden.
- c) Ziehen Sie den Stecker aus der Steckdose und / oder entfernen Sie den Akku, bevor Sie Geräteeinstellungen vornehmen, Zubehörteile wechseln oder das Gerät weglegen. Diese Vorsichtsmaßnahme verhindert den unbeabsichtigten Start des Elektrowerkzeuges.
- d) Bewahren Sie unbenutzte Elektrowerkzeuge außerhalb der Reichweite von Kindern auf. Lassen Sie Personen das Gerät nicht benutzen, die mit diesem nicht vertraut sind oder diese Anweisungen nicht gelesen haben. Elektrowerkzeuge sind gefährlich, wenn sie von unerfahrenen Personen benutzt werden.

4. Verwendung und Behandlung des Elektrowerkzeugs

- e) Pflegen Sie Elektrowerkzeuge mit Sorgfalt. Kontrollieren Sie, ob bewegliche Teile einwandfrei funktionieren und nicht klemmen, ob Teile gebrochen oder so beschädigt sind, dass die Funktion des Elektrowerkzeuges beeinträchtigt ist. Lassen Sie beschädigte Teile vor dem Einsatz des Gerätes reparieren. Viele Unfälle haben ihre Ursache in schlecht gewarteten Elektrowerkzeugen.
- f) Halten Sie Schneidwerkzeuge scharf und sauber. Sorgfältig gepflegte Schneidwerkzeuge mit scharfen Schneidkanten verklemmen sich weniger und sind leichter zu führen.
- g) Verwenden Sie Elektrowerkzeug, Zubehör, Einsatzwerkzeuge usw. entsprechend diesen Anweisungen. Berücksichtigen Sie dabei die Arbeitsbedingungen und die auszuführende Tätigkeit. Der Gebrauch von Elektrowerkzeugen für andere als die vorgesehenen Anwendungen kann zu gefährlichen Situationen führen.

5. Verwendung und Behandlung des Akkuwerkzeugs

- a) Laden Sie die Akkus nur in Ladegeräten auf, die vom Hersteller empfohlen werden. Für ein Ladegerät, das für eine bestimmte Art von Akkus geeignet ist, besteht Brandgefahr, wenn es mit anderen Akkus verwendet wird.
- b) Verwenden Sie nur die dafür vorgesehenen Akkus in den Elektrowerkzeugen. Der Gebrauch von anderen Akkus kann zu Verletzungen und Brandgefahr führen.
- c) Halten Sie den nicht benutzten Akku fern von Büroklammern, Münzen, Schlüsseln, Nägeln, Schrauben oder anderen kleinen Metallgegenständen, die eine Überbrückung der Kontakte verursachen könnten. Ein Kurzschluss zwischen den Akkukontakten kann Verbrennungen oder Feuer zur Folge haben.
- d) Bei falscher Anwendung kann Flüssigkeit aus dem Akku austreten. Vermeiden Sie den Kontakt damit. Bei zufälligem Kontakt mit Wasser abspülen. Wenn die Flüssigkeit in die Augen kommt, nehmen Sie zusätzlich ärztliche Hilfe in Anspruch. Austretende Akkufflüssigkeit kann zu Hautreizungen oder Verbrennungen führen.



VORSICHT! EXPLOSIONSGEFAHR!
Laden Sie nicht aufladbare Batterien niemals auf.



Schützen Sie den Akku vor Hitze, z. B. auch vor dauernder Sonneneinstrahlung, Feuer, Wasser und Feuchtigkeit. Es Besteht Explosionsgefahr.



6. Service

- a) Lassen Sie Ihr Elektrowerkzeug nur von qualifiziertem Fachpersonal und nur mit Original-Ersatzteilen reparieren. Damit wird sichergestellt, dass die Sicherheit des Elektrowerkzeugs erhalten bleibt.

Gerätespezifische Sicherheitshinweise für Schleifer

WARNUNG!

- Stäube von Materialien wie bleihaltigem Anstrich, einigen Holzarten und Metall können gesundheitsschädlich sein.
- Die Berührung oder das Einatmen dieser Stäube kann eine Gefährdung für die Bedienerperson oder in der Nähe befindliche Personen darstellen.
- Tragen Sie Schutzbrille und Staubschutzmaske!

Sicherheitshinweise für Ladegeräte

- Dieses Gerät kann von Kindern ab 8 Jahren und darüber sowie von Personen mit verringerten physischen, sensorischen oder mentalen Fähigkeiten oder Mangel an Erfahrung und Wissen benutzt werden, wenn sie beaufsichtigt oder bezüglich des sicheren Gebrauchs des Gerätes unterwiesen wurden und die daraus resultierenden Gefahren verstehen. Kinder dürfen nicht mit dem Gerät spielen. Reinigung und Benutzer-Wartung dürfen nicht von Kindern ohne Beaufsichtigung durchgeführt werden.
- Wenn die Netzanschlussleitung dieses Gerätes beschädigt wird, muss sie durch den Hersteller oder seinen Kundendienst oder eine ähnlich qualifizierte Person ersetzt werden, um Gefährdungen zu vermeiden.



Das Ladegerät ist nur für den Betrieb im Innenbereich geeignet.

⚠️ WARNUNG!

- Betreiben Sie das Gerät nicht mit beschädigtem Kabel, Netzkabel oder Netzstecker. Beschädigte Netzkabel bedeuten Lebensgefahr durch elektrischen Schlag.

Arbeitshinweise

Arbeitsprinzip:

Durch den oszillierenden Antrieb schwingt das Einsatzwerkzeug 5000 bis 19000 mal pro Minute hin und her. Das ermöglicht präzises Arbeiten auf engstem Raum.

Sägen / Trennen:

- Verwenden Sie nur unbeschädigte, einwandfreie Sägeblätter. Verbogene, unscharfe oder anderweitig beschädigte Sägeblätter können brechen.
- Beachten Sie beim Sägen von Leichtbaustoffen die gesetzlichen Bestimmungen und Empfehlungen der Materialhersteller.
- Es dürfen nur weiche Werkstoffe wie Holz, Gipskarton o.Ä. im Tauchsägeverfahren bearbeitet werden!

Schleifen:

- Achten Sie auf gleichmäßigen Anpressdruck, um die Lebensdauer der Schleifblätter **21** zu erhöhen.

Vor der Inbetriebnahme

Akku-Pack entnehmen/laden/ einsetzen

⚠️ VORSICHT!

- ▶ Ziehen Sie immer den Netzstecker, bevor Sie den Akku-Pack **5** aus dem Ladegerät nehmen bzw. einsetzen.

HINWEIS

- ▶ Der Akku wird teilgeladen ausgeliefert. Laden Sie den Akku vor der Inbetriebnahme idealerweise mindestens 1 Stunde im Ladegerät auf. So gewährleisten Sie die volle Leistung des Akkus. Sie können den Li-Ionen-Akku jederzeit aufladen, ohne die Lebensdauer zu verkürzen. Eine Unterbrechung des Ladevorgangs schädigt den Akku nicht.
- Laden Sie den Akku-Pack **5** nie, wenn die Umgebungstemperatur unterhalb 10°C oder oberhalb 40°C liegt.

1. Zur Entnahme des Akku-Packs **5** drücken Sie die Entriegelungstasten **4** und ziehen den Akku-Pack **5** aus dem Gerät.
2. Stecken Sie den Akku-Pack **5** in das Schnell-Ladegerät **20**.
3. Stecken Sie den Netzstecker in die Steckdose. Die Kontroll-LED **19** leuchtet rot.
4. Die grüne Ladezustandsanzeige-LED **18** signalisiert Ihnen, dass der Ladevorgang abgeschlossen und der Akku-Pack **5** einsatzbereit ist.
5. Schieben Sie den Akku-Pack **5** in das Gerät ein.

Akkuzustand prüfen

- ◆ Drücken Sie zum Prüfen des Akkuzustands die Taste EIN- / AUS-Schalter **2** (siehe auch Hauptabbildung). Der Zustand bzw. die Restleistung wird in der Akku-Display-LED **3** wie folgt angezeigt:
- ◆ ROT / ORANGE / GRÜN = maximale Ladung
 ROT / ORANGE = mittlere Ladung
 ROT = schwache Ladung – Akku aufladen

Staub-/ Späneabsaugung

Asbesthaltiges Material darf nicht bearbeitet werden. Asbest gilt als krebserregend.

⚠️ WARNUNG! BRANDGEFAHR!

- Beim Arbeiten mit Elektrogeräten, die durch eine Staubabsaugvorrichtung mit dem Staubsauger verbunden werden können, besteht Brandgefahr! Unter ungünstigen Bedingungen, wie z. B. bei Funkenflug, beim Schleifen von Metall oder Metallresten in Holz, kann sich Holzstaub im Staubbeutel des Staubsaugers selbst entzünden. Dies kann insbesondere dann geschehen, wenn der Holzstaub mit Lackresten oder anderen chemischen Stoffen vermischt ist und das Schleifgut nach langem Arbeiten heiß ist. Vermeiden Sie deshalb unbedingt eine Überhitzung des Schleifguts und des Gerätes. Entleeren Sie vor Arbeitspausen stets den Staubbeutel des Staubsaugers.
- Benutzen Sie immer eine Staubabsaugung.
- Sorgen Sie für gute Belüftung des Arbeitsplatzes.
- Beachten Sie in Ihrem Land gültige Vorschriften für die zu bearbeitenden Materialien.

Staubabsaugung anschließen

- ◆ Setzen Sie die Staubabsaugung **6** auf das Gerät. Befestigen Sie diese, indem Sie die Gehäusebefestigung **7** anbringen.
- ◆ Schließen Sie den Schlauch einer zulässigen Staubsaugvorrichtung (z. B. eines Werkstattstaubsaugers) auf den Adapter zur Fremdbabsaugung.

Einsatzwerkzeug auswählen

HINWEIS

- ▶ Die Universalaufnahme mit einfachem Werkzeugwechsel ist passend für gängiges Zubehör.

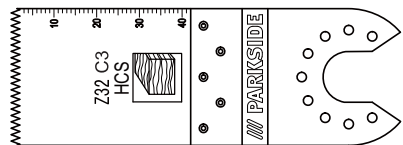

HCS-Tauchsägeblatt 32 mm

Werkstoffe:

Holz, Kunststoff, Gips und andere weiche Materialien

Anwendung:

- Trenn- und Tauchsägeschnitte
- randnahes Sägen, auch in schwer zugänglichen Bereichen

Beispiel: Sägen von Aussparungen an Leichtbauwänden.

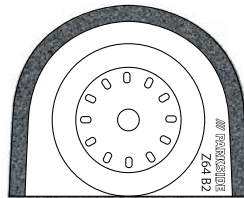

Diamantsägeblatt

Werkstoffe:

Fliesenkleber, Fliesenfugen

Anwendung:

- Entfernen von Werkstoffresten, beispielsweise Fliesenkleber beim Austausch beschädigter Fliesen
- Ausfräsen von Fugenmasse an Wand- und Fußbodenfliesen.

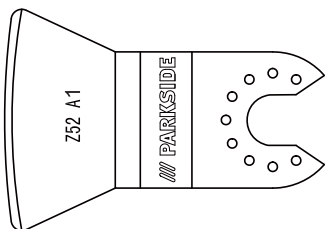

Schabmesser

Werkstoffe:

Mörtel- / Betonreste, Fliesen- / Teppichkleber, Farb- / Silikonreste

Anwendung:

- Entfernen von Werkstoffresten, beispielsweise Teppichkleberreste am Boden.

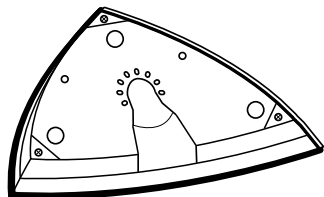

Schleifplatte

Werkstoffe:

Holz und Metall (Schleifblätter **21** im Lieferumfang enthalten), Holz*, Metall*

*abhängig vom Schleifblatt

Anwendung:

- Schleifen an Rändern und schwer zugänglichen Bereichen.

Schleifblatt auf die Schleifplatte aufsetzen

- ◆ Setzen Sie das Schleifblatt **21** mittig auf die Schleifplatte **17**.

Einsatzwerkzeug wechseln

HINWEIS

- ▶ Wenn Sie die Staubabsaugung benutzen möchten, müssen Sie diese vor Montage des Einsatzwerkzeuges anschließen (s. Kapitel „Staubabsaugung anschließen“).

! WARNUNG! VERLETZUNGSGEFAHR!

- Ziehen Sie vor allen Arbeiten am Elektrowerkzeug den Akku aus dem Gerät.
- ◆ Entnehmen Sie gegebenenfalls ein bereits montiertes Einsatzwerkzeug. Klappen Sie hierzu den Hebel für Werkzeuggentriegelung **1** nach oben.
- ◆ Setzen Sie das Einsatzwerkzeug (z.B. das Tauchsägeblatt **15**) auf die Werkzeugaufnahme.

HINWEIS

- ▶ Sie können die Einsatzwerkzeuge in beliebigen Rasterpositionen auf die Werkzeugaufnahme aufsetzen.
- ◆ Befestigen Sie das Einsatzwerkzeug wieder, indem Sie den Hebel für Werkzeuggentriegelung **1** wieder nach unten drücken.
- Prüfen Sie das Einsatzwerkzeug auf festen Sitz. Falsch oder nicht sicher befestigte Einsatzwerkzeuge können sich während des Betriebs lösen und Sie verletzen.

Inbetriebnahme

Ein- / Ausschalten

Einschalten:

- ◆ Schieben Sie den EIN- / AUS-Schalter **2** nach vorn, um das Gerät einzuschalten. Die LED-Arbeitsleuchte **11** leuchtet beim einschalten und ermöglicht so das Ausleuchten des Arbeitsbereiches bei ungünstigen Lichtverhältnissen.

HINWEIS

- ▶ Die LED-Arbeitsleuchte **11** ist nur ohne Staubabsaugung **6** zu benutzen.

Ausschalten:

- ◆ Schieben Sie den EIN- / AUS-Schalter **2** nach hinten, um das Gerät auszuschalten.

Schwingzahl vorwählen

- ◆ Wählen Sie mit dem Stellrad Schwingzahlwahl **8** die benötigte Schwingzahl vor. Stufe 1: niedrige Schwingzahl
Stufe 6: hohe Schwingzahl

HINWEIS

- ▶ Die erforderliche Schwingzahl ist vom Werkstoff und den Arbeitsbedingungen abhängig und kann durch praktischen Versuch ermittelt werden.

Wartung und Reinigung



WARNUNG! VERLETZUNGSGEFAHR!
Schalten Sie vor allen Arbeiten am Gerät das Gerät aus und entnehmen Sie den Akku.

- Verwenden Sie keine scharfen Gegenstände zur Reinigung des Gerätes. Es dürfen keine Flüssigkeiten in das Innere des Gerätes gelangen. Andernfalls könnte das Gerät beschädigt werden.
- Reinigen Sie das Gerät regelmäßig, am besten immer direkt nach Abschluss der Arbeit.
- Verwenden Sie zum Reinigen des Gehäuses ein trockenes Tuch. Verwenden Sie niemals Benzin, Lösungsmittel oder Reiniger, die Kunststoff angreifen.

- Zur gründlichen Reinigung des Gerätes wird ein Staubsauger benötigt.
- Lüftungsöffnungen müssen immer frei sein.
- Entfernen Sie anhaftenden Schleifstaub mit einem Pinsel.
- Soll ein Lithium-Ionen-Akku längere Zeit gelagert werden, muss regelmäßig der Ladezustand kontrolliert werden. Der optimale Ladezustand liegt zwischen 50 % und 80 %. Das optimale Lagerungsklima ist kühl und trocken.

HINWEIS

- ▶ Nicht aufgeführte Ersatzteile (wie z. B. Kohlebürsten, Schalter und Ersatz-Akku) können Sie über unsere Service - Hotline bestellen.

Garantie der

Kompersnaß Handels GmbH

Sehr geehrte Kundin, sehr geehrter Kunde,

Sie erhalten auf dieses Gerät 3 Jahre Garantie ab Kaufdatum. Im Falle von Mängeln dieses Produkts stehen Ihnen gegen den Verkäufer des Produkts gesetzliche Rechte zu. Diese gesetzlichen Rechte werden durch unsere im Folgenden dargestellte Garantie nicht eingeschränkt.

Garantiebedingungen

Die Garantiefrist beginnt mit dem Kaufdatum. Bitte bewahren Sie den Original-Kassenbon gut auf. Diese Unterlage wird als Nachweis für den Kauf benötigt.

Tritt innerhalb von drei Jahren ab dem Kaufdatum dieses Produkts ein Material- oder Fabrikationsfehler auf, wird das Produkt von uns – nach unserer Wahl – für Sie kostenlos repariert oder ersetzt. Diese Garantieleistung setzt voraus, dass innerhalb der Drei-Jahres-Frist das defekte Gerät und der Kaufbeleg (Kassenbon) vorgelegt und schriftlich kurz beschrieben wird, worin der Mangel besteht und wann er aufgetreten ist.

Wenn der Defekt von unserer Garantie gedeckt ist, erhalten Sie das reparierte oder ein neues Produkt zurück. Mit Reparatur oder Austausch des Produkts beginnt kein neuer Garantiezeitraum.

Garantiezeit und gesetzliche Mängelansprüche

Die Garantiezeit wird durch die Gewährleistung nicht verlängert. Dies gilt auch für ersetzte und reparierte Teile. Eventuell schon beim Kauf vorhandene Schäden und Mängel müssen sofort nach dem Auspacken gemeldet werden. Nach Ablauf der Garantiezeit anfallende Reparaturen sind kostenpflichtig.

Garantieumfang

Das Gerät wurde nach strengen Qualitätsrichtlinien sorgfältig produziert und vor Auslieferung gewissenhaft geprüft.

Die Garantieleistung gilt für Material- oder Fabrikationsfehler. Diese Garantie erstreckt sich nicht auf Produktteile, die normaler Abnutzung ausgesetzt sind und daher als Verschleißteile angesehen werden können oder für Beschädigungen an zerbrechlichen Teilen, z. B. Schalter, Akkus, Backformen oder Teile die aus Glas gefertigt sind.

Diese Garantie verfällt, wenn das Produkt beschädigt, nicht sachgemäß benutzt oder gewartet wurde. Für eine sachgemäße Benutzung des Produkts sind alle in der Bedienungsanleitung aufgeführten Anweisungen genau einzuhalten. Verwendungszwecke und Handlungen, von denen in der Bedienungsanleitung abgeraten oder vor denen gewarnt wird, sind unbedingt zu vermeiden.

Das Produkt ist nur für den privaten und nicht für den gewerblichen Gebrauch bestimmt. Bei missbräuchlicher und unsachgemäßer Behandlung, Gewaltanwendung und bei Eingriffen, die nicht von unserer autorisierten Service-Niederlassung vorgenommen wurden, erlischt die Garantie.

Abwicklung im Garantiefall

Um eine schnelle Bearbeitung ihres Anliegens zu gewährleisten, folgen Sie bitte den folgenden Hinweisen:

- Bitte halten Sie für alle Anfragen den Kassenschein und die Artikelnummer (z. B. IAN 12345) als Nachweis für den Kauf bereit.
- Die Artikelnummer entnehmen Sie bitte dem Typenschild, einer Gravur, auf dem Titelblatt ihrer Anleitung (unten links) oder als Aufkleber auf der Rück- oder Unterseite.
- Sollten Funktionsfehler oder sonstige Mängel auftreten, kontaktieren Sie zunächst die nachfolgend benannte Serviceabteilung **telefonisch** oder per **E-Mail**.
- Ein als defekt erfasstes Produkt können Sie dann unter Beifügung des Kaufbelegs (Kassenschein) und der Angabe, worin der Mangel besteht und wann er aufgetreten ist, für Sie portofrei an die Ihnen mitgeteilte Service-Anschrift übersenden.

HINWEIS

- Bei Parkside und Florabest Werkzeugen senden Sie bitte ausschließlich den defekten Artikel ohne Zubehör (z. B. Akku, Aufbewahrungskoffer, Montagewerkzeuge, etc) ein.



Auf www.lidl-service.com können Sie diese und viele weitere Handbücher, Produktvideos und Software herunterladen.

Service

⚠️ WARNUNG!

- ▶ Lassen Sie Ihre Geräte von der Servicestelle oder einer Elektrofachkraft und nur mit Original-Ersatzteilen reparieren. Damit wird sichergestellt, dass die Sicherheit des Gerätes erhalten bleibt.
- ▶ Lassen Sie den Austausch des Steckers oder der Netzleitung immer vom Hersteller des Gerätes oder seinem Kundendienst ausführen. Damit wird sichergestellt, dass die Sicherheit des Gerätes erhalten bleibt.

HINWEIS

- ▶ Nicht aufgeführte Ersatzteile (wie z.B. Kohlebürsten, Schalter) können Sie über unsere Callcenter bestellen.

DE Service Deutschland

Tel.: 0800 5435 111 (Kostenfrei aus dem dt. Festnetz/Mobilfunknetz)
E-Mail: kompernass@lidl.de

AT Service Österreich

Tel.: 0820 201 222 (0,15 EUR/Min.)
E-Mail: kompernass@lidl.at

CH Service Schweiz

Tel.: 0842 665566 (0,08 CHF/Min., Mobilfunk max. 0,40 CHF/Min.)
E-Mail: kompernass@lidl.ch

IAN 282489

Importeur

Bitte beachten Sie, dass die folgende Anschrift keine Serviceanschrift ist. Kontaktieren Sie zunächst die benannte Servicestelle.

KOMPERNASS HANDELS GMBH
BURGSTRASSE 21
44867 BOCHUM
GERMANY
www.kompernass.com

Entsorgung



Die Verpackung besteht aus umweltfreundlichen Materialien, die Sie über die örtlichen Recyclingstellen entsorgen können.



Werfen Sie Elektrowerkzeuge nicht in den Hausmüll!

Gemäß Europäischer Richtlinie 2012/19/EU müssen verbrauchte Elektrowerkzeuge getrennt gesammelt und einer umweltgerechten Wiederverwertung zugeführt werden.



Werfen Sie Akkus nicht in den Hausmüll!

Defekte oder verbrauchte Akkus müssen gemäß Richtlinie 2006/66/EC recycelt werden. Geben Sie Akku-Pack und/oder das Gerät über die angebotenen Sammeleinrichtungen zurück. Über Entsorgungsmöglichkeiten für ausgediente Elektrowerkzeuge / Akku-Pack informieren Sie sich bitte bei Ihrer Gemeinde- oder Stadtverwaltung.

Original-Konformitätserklärung

Wir, KOMPERNASS HANDELS GMBH, Dokumentenverantwortlicher: Herr Semi Uguzlu, BURGSTR. 21, 44867 BOCHUM, DEUTSCHLAND, erklären hiermit, dass dieses Produkt mit den folgenden Normen, normativen Dokumenten und EG-Richtlinien übereinstimmt:

Maschinenrichtlinie
(2006 / 42 / EG)

EG-Niederspannungsrichtlinie
(2014 / 35 / EU)

Elektromagnetische Verträglichkeit
(2014 / 30 / EU)

RoHS Richtlinie
(2011 / 65 / EU)*

*Die alleinige Verantwortung für die Ausstellung dieser Konformitätserklärung trägt der Hersteller. Der oben beschriebene Gegenstand der Erklärung erfüllt die Vorschriften der Richtlinie 2011/65/EU des Europäischen Parlaments und des Rates vom 8. Juni 2011 zur Beschränkung der Verwendung bestimmter gefährlicher Stoffe in Elektro- und Elektronikgeräten.

Angewandte harmonisierte Normen:

EN 60745-1:2009+A11

EN 60745-2-4:2009+A11

EN 55014-1:2006+A1+A2

EN 55014-2:1997+A1+A2

EN 61000-3-3:2013

EN 61000-3-2:2014

EN 60335-2-29:2004+A2

EN 60335-1:2012+A11

EN 62233:2008

Typ/ Gerätebezeichnung:

Akku-Multifunktionswerkzeug PAMFW 12 B1

Herstellungsjahr: 12-2016

Seriennummer: IAN 282489

Bochum, 22.12.2016



Semi Uguzlu

- Qualitätsmanager -

Technische Änderungen im Sinne der Weiterentwicklung sind vorbehalten.

KOMPERNASS HANDELS GMBH

BURGSTRASSE 21
DE-44867 BOCHUM
GERMANY
www.kompennass.com

Versione delle informazioni · Last Information Update
Stand der Informationen: 12/2016
Ident.-No.: PAMFW12B1-122016-2

IAN 282489