

SILVER CREST®



www.lidl-service.com



STEAM MOP SDM 1500 C2

(GB)

STEAM MOP

Operating instructions

(SI)

PARNI ČISTILNIK

Navodila za uporabo

(SK)

PARNÝ MOP

Návod na obsluhu

(HU)

GŐZÖLŐS FELMOSÓ

Használati utasítás

(CZ)

PARNÍ MOP

Návod k obsluze

(DE)

(AT)

(CH)

DAMPFMOPP

Bedienungsanleitung

IAN 280641

(HU) (SI)
(CZ) (SK)

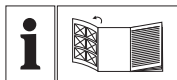

GB

Before reading, unfold the page containing the illustrations and familiarise yourself with all functions of the device.

HU

Olvasás előtt kattintson az ábrát tartalmazó oldalra és végezetül ismerje meg a készülék mindegyik funkcióját.

SI

Pred branjem odprite stran s slikami in se nato seznanite z vsemi funkcijami naprave.

CZ

Před čtením si otevřete stranu s obrázky a potom se seznámte se všemi funkcemi přístroje.

SK

Pred čítaním si odklopte stranu s obrázkami a potom sa oboznámte so všetkými funkciami prístroja.

DE AT CH

Klappen Sie vor dem Lesen die Seite mit den Abbildungen aus und machen Sie sich anschließend mit allen Funktionen des Gerätes vertraut.

GB	Operating instructions	Page	1
HU	Használati utasítás	Oldal	19
SI	Navodila za uporabo	Stran	37
CZ	Návod k obsluze	Strana	55
SK	Návod na obsluhu	Strana	73
DE/AT/CH	Bedienungsanleitung	Seite	91

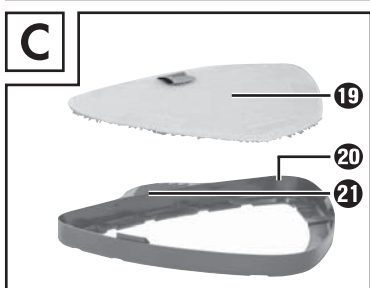
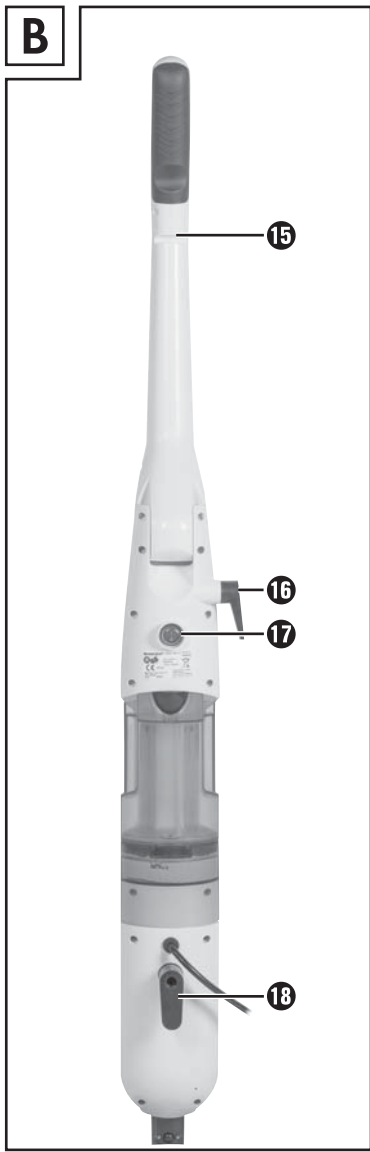
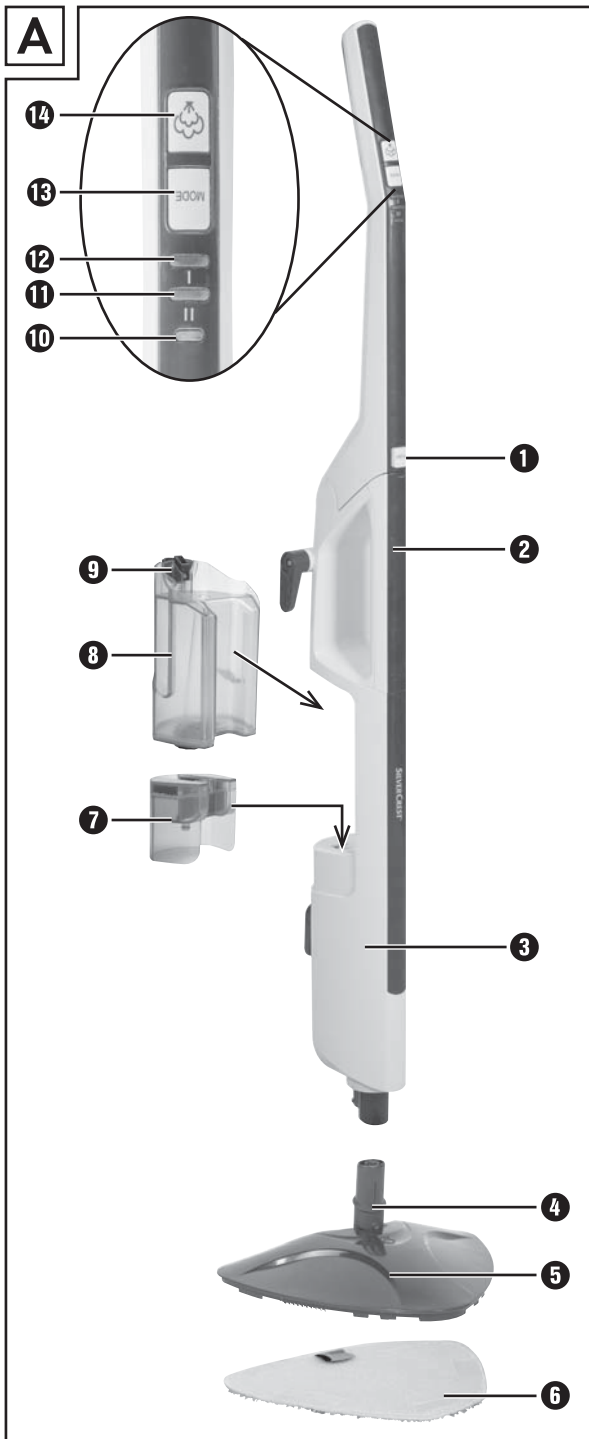

Contents

Introduction	2
Information concerning these operating instructions	2
Copyright	2
Intended use	2
Safety instructions	3
Operating components	6
Unpacking and installation	7
Safety instructions	7
Package contents and transport inspection	7
Unpacking	7
Disposal of packaging materials	8
Assembling the appliance	8
Handling and operation	8
Filling with water	8
Operation	9
After use	11
Cleaning and care	11
Maintenance/changing the filter	12
Troubleshooting	13
Storage	14
Disposal	14
Appendix	14
Technical data	14
Kompernass Handels GmbH warranty	15
Service	16
Importer	16
Ordering spare parts	17

Introduction

Information concerning these operating instructions

Congratulations on the purchase of your new appliance.

You have selected a high-quality product. The operating instructions are part of this product. They contain important information on safety, usage and disposal. Before using the product, familiarise yourself with all operating and safety instructions. Use the product only as described and for the specified areas of application. Please also pass on these operating instructions to any future owner.

Copyright

This documentation is protected by copyright.

Any copying or reproduction, including in the form of extracts, or any reproduction of images (even in a modified state), is permitted only with the written authorisation of the manufacturer.

Intended use

This appliance is intended exclusively for cleaning indoor floors. The appliance is not intended for any other purpose, nor for use beyond the scope described. The appliance is not intended for use in commercial or industrial environments.

The manufacturer accepts no responsibility for damage caused by failure to observe these instructions, improper use or repairs, unauthorised modifications or the use of unapproved replacement parts. The operator bears sole liability.

Safety instructions

RISK OF ELECTRIC SHOCK!

- ▶ Connect the appliance only to mains power sockets supplying a mains power voltage of 220 - 240 V ~, 50/60 Hz.
- ▶ In the event of operating malfunctions, and before cleaning the appliance, disconnect the plug from the mains power socket.
- ▶ To disconnect the power cable, always pull the plug from the socket, do not pull the power cable itself.
- ▶ Do not kink or crush the power cable, and route the cable so that it cannot be stepped on or tripped over.
- ▶ To avoid risks, arrange for defective plugs and/or power cables to be replaced at once by qualified technicians or our Customer Service Department.
- ▶ Make sure that the power cable does not become wet or damp during use. Route the cable in such a way that it cannot be crushed or damaged.
- ▶ To prevent risks, stop using the appliance immediately if it is damaged.
- ▶ Disconnect the appliance from the mains power socket before filling it with water, changing accessories or cleaning it.



Use the appliance only in dry indoor areas, not outdoors.

- ▶ Never submerge the appliance in water or other liquids!
- ▶ Never aim the steam jet directly at electrical appliances or equipment which contains electrical components, such as the interior of ovens.

RISK OF ELECTRIC SHOCK!

- ▶ Operate the appliance only with dry hands and never without shoes (i.e. not barefoot). This will help reduce the effect of an electric shock in the event of a malfunction.
- ▶ Never aim the appliance at moisture-sensitive objects.
- ▶ This appliance may be used by persons with limited physical, sensory or mental capabilities or lack of experience and knowledge, provided that they are under supervision or have been told how to use the appliance safely and are aware of the potential risks. Children must not use the appliance as a plaything. Cleaning and user maintenance tasks may not be carried out by children unless they are supervised.

WARNING! RISK OF INJURY!

- ▶ Some parts of the appliance may become hot during use! There is a risk of scalding!
- ▶ Allow the accessories used to cool down before dismantling them.
- ▶ Use only the original accessory parts for this appliance. Other accessories may not meet the safety requirements.
- ▶ The appliance may not be used if it has been dropped, if there are any obvious signs of physical damage or if it is leaking.
- ▶ The appliance must be kept out of the reach of children if it is switched on or is cooling down.
- ▶ Never direct the steam at people or animals. Hot steam can cause serious injuries!
- ▶ Always pull the plug out of the power socket during each break in use, as well as after use and before any cleaning.

⚠ RISK OF BURNS!

Caution! Hot surface!



This symbol warns you about escaping steam.
Please follow the safety instructions!

⚠ CAUTION! MATERIAL DAMAGE!

- ▶ Use the appliance only on floors made of marble, stone, tile, parquet flooring or hardwood that have been treated and are impervious to water.
- ▶ Never use the appliance ...
 - ... on untreated or permeable floors,
 - ... on glass surfaces,
 - ... on soft plastic surfaces,
 - ... on floors that have been treated with wax,
 - ... on carpets with wool content.
- ▶ Always comply with the cleaning instructions of the carpet manufacturer. Before cleaning, check also whether the carpet is suitable for steam cleaning. Use the appliance only on parquet floors if they have been hard-sealed.
- ▶ Do not leave the appliance standing on wooden floors for any length of time while it is switched on. This might cause the wood to swell.
- ▶ Do not operate the appliance with an empty water tank. Otherwise, the pump could run dry and overheat.
- ▶ Do not use an external timer switch or a separate remote control system to operate the appliance.
- ▶ Never leave the appliance unattended during operation.
- ▶ Do not use the appliance outdoors.

CAUTION! MATERIAL DAMAGE!

- ▶ Ensure that the appliance, the power cable and the plug do not come into contact with heat sources such as hotplates or naked flames.

Operating components

Figure A:

- 1 "Handle" release button
- 2 Carrying handle
- 3 Main unit
- 4 Connection nozzle
- 5 Steam foot
- 6 Pad
- 7 Filter
- 8 Water tank
- 9 "Water tank" release button
- 10 POWER control lamp
- 11 Red control lamp "high steam level"
- 12 Green control lamp "low steam level"
- 13 MODE button
- 14 "Steam" button

Figure B:

- 15 Notch
- 16 Upper cable hook
- 17 On/off switch
- 18 Lower cable hook

Figure C:

- 19 Replacement pad
- 20 Carpet ring
- 21 Carpet ring release aid

Unpacking and installation

Safety instructions

WARNING

During the first use of the appliance there is a risk of injury and/or damage to property!

To avoid risks, observe the following safety instructions:

- ▶ Do not allow children to play with packaging materials. There is a risk of suffocation.

Package contents and transport inspection

The appliance is supplied with the following components as standard (see fold-out page):

- Main unit
- Steam foot
- Carpet cleaning ring
- 2 pads
- Operating instructions

NOTE

- ▶ Check the package for completeness and for signs of visible damage.
- ▶ If the delivery is incomplete or damage has occurred as a result of defective packaging or during transport, contact the service hotline (see section Service).

Unpacking

- ◆ Remove all parts of the appliance and the operating instructions from the box.
- ◆ Remove all packaging materials and any films and labels.

Disposal of packaging materials

The packaging protects the appliance from damage during transport. The packaging materials have been selected for their environmental friendliness and ease of disposal, and are therefore recyclable.



Returning the packaging into the material cycle conserves raw materials and reduces the amount of waste generated. Dispose of packaging materials that are no longer needed in accordance with applicable local regulations.

NOTE

- ▶ If possible, keep the appliance's original packaging during the warranty period so that the appliance can be packed properly for return shipment in the event of a warranty claim.

Assembling the appliance

- ◆ Push the main unit **3** onto the connection nozzle **4** on the steam foot **5** and press the main unit **3** down until the round catch clicks into place.
- ◆ Attach a pad **6** from below onto the steam foot **5**.

NOTE

- ▶ If you intend to clean carpeting with the steam mop, fit the steam foot **5** onto the carpet ring **20**. Ensure that the carpet ring unlocking aid **21** is in line with the connection nozzle **4**. Push the steam foot **5** onto the carpet ring **20** so that it clicks audibly into place. This will allow the pad **6** to glide over the carpet.
- ▶ To remove the carpet ring **20**, press your foot onto the carpet ring release aid **21** and pull the steam foot **5** carefully off the carpet ring **20**.

Handling and operation

This section provides you with important information on handling and using the appliance.

Filling with water

CAUTION – PROPERTY DAMAGE!

- ▶ Never operate the appliance without water in the water tank **8**! The pump could overheat and be damaged!
- 1) Push the "Water tank" release button **9** downwards and simultaneously pull the water tank **8** towards the rear and off the appliance with a tilt movement.
 - 2) Turn the water tank **8** and unscrew the cap.
 - 3) Fill the water tank **8** with tap water up to the MAX mark.

NOTE

If the mains water in your location is rated as hard, it is recommended that you mix the mains water with some distilled water. Otherwise, the jets for the steam blast function could calcify (become blocked) prematurely.

To extend the optimal steam blast function, mix mains water with distilled water according to the table:

Water hardness	Ratio of distilled water to tap water
very soft/soft	0
medium	1:1
hard	2:1
very hard	3:1

The water hardness level can be queried at your local water works.

- 4) Attach and hand-tighten the clamp.
- 5) Turn the water tank **6** around again and place it back onto the main unit **3**: First fit the lower part into the main unit **3** and then flip the top part into the device. Push it firmly into place so that the water tank **8** audibly clicks into place and sits firmly on the main unit **3**.

Operation

CAUTION – PROPERTY DAMAGE!

- ▶ If you are not sure whether the floor is suitable for cleaning, please carry out a tolerance test using a concealed part of the floor.
- ▶ Always comply with the cleaning instructions of the carpet manufacturer. Before cleaning, check also whether the carpet is suitable for steam cleaning.
- ▶ Never use the appliance without a pad **6** on the steam foot **5**. Otherwise the floor could get scratched!
- ▶ Never operate the appliance without water in the water tank **8**! The pump could overheat and be damaged!

NOTE

- ▶ Before you clean the floor with the steam mop, we recommend that you vacuum the floor to remove any loose particles of dirt.

Once the appliance is assembled and filled with water:

- 1) Press and hold in the "Handle" release button **1** and flip the handle upwards so that it clicks into place.

- 2) If not already done: Completely unwind the power cable from the cable hooks **16/18**. To facilitate the unwinding of the cable, you can flip down the upper cable hook **16** by pulling it out a little and turning it at the same time.
- 3) Run the cable through the notch **15** on the rear of the handle so that the cable does not hang down into the working area.
- 4) Insert the plug into the mains power socket.
- 5) Set the on/off switch **17** to "I". The on/off switch **17** lights up, the red POWER control lamp **10** flashes.
- 6) Use the MODE button **13** to select the desired level of steam generation:
 - Press 1 x: low steam level, green control lamp **12** lights up.
 - Press 2 x: high steam level, red control lamp **11** lights up.
 - Press 3 x: no steam, standby, POWER control lamp **10** lights up.

NOTE

- ▶ We recommend the high steam level especially for moisture- and heat-resistant floor coverings, such as tiles.
- ▶ We recommend the low steam level especially for moisture- and heat-sensitive floor coverings, such as parquet flooring.

- 7) Wait around 30 seconds while the appliance heats up.
- 8) Press the "Steam" button **14**. The appliance starts generating steam and, after a short time, steam is emitted through the pad **6**.
- 9) Wipe over the desired area.
If the water tank **8** becomes empty during use:

NOTE

- ▶ Once the water tank **8** has been pumped empty, the pump will continue running a little while until the empty water tank **8** is indicated by the simultaneous flashing of the red control lamp "high steam level" **11**, the green control lamp "low steam level" **12** and POWER control lamp **10**.
 - Press the "Steam" button **14** again to stop steam production.
 - Set the on/off switch **17** to "O".
 - Remove the water tank **8**, fill it and replace the water tank **8** as described in the section "Filling with water".
 - Set the on/off switch **17** to "I".
 - Select the desired steam level as described above and press the "Steam" button **14**.

- 10) When you are finished treating all of the surfaces, press the "Steam" button **14** to stop steam production.
- 11) Set the on/off switch **17** to "O". The POWER control lamp **10** goes out.
- 12) Remove the power plug from the mains power socket.

NOTE

- ▶ If you see streaks on the floor after cleaning with the appliance, this may be due to the previously used cleaning fluids. Simply clean the floor again using the steam mop. The smears should now be gone.

After use

- 1) Allow the appliance to cool down.
- 2) Remove the pad **6**.
- 3) Remove the water tank **8** from the appliance and empty it.
- 4) Pull the upper cable hook **16** out a little and turn it back upwards. Wind the cable back around the two cable hooks **16/18**. Fix the end of the power cable using the cable clip located on the cable.

Cleaning and care

RISK OF ELECTRIC SHOCK!

- ▶ Always remove the mains power plug before cleaning the appliance!



WARNING – RISK OF INJURY!

- ▶ Allow the appliance to cool down before cleaning it. Risk of burns!

CAUTION – PROPERTY DAMAGE

- ▶ When cleaning the surfaces use neither abrasive or chemical cleaners, nor sharp or scratchy objects.
- Empty the water tank **8** after every use.
- After each use, remove the pad **6** from the steam foot **5** and wash it out.

- Note the following washing instructions when you wash the pad **6** in the washing machine:

	Wash at max. 60°C
	Do not tumble dry
	Do not iron

- If necessary, wipe the appliance with a damp cloth. For stubborn soiling use a mild detergent on the cloth.

Maintenance/changing the filter

After 4–6 months or approximately 100 cleaning cycles (one cycle corresponds to one water tank filling), you will need to change the filter **7**. Please contact our Service Department for replacement filters.

RISK OF ELECTRIC SHOCK!

► Before changing the filter **7**, always pull out the mains plug!

- 1) To remove the filter **7**, first remove the water tank **8** from the appliance.
- 2) Pull the filter **7** upwards out of the appliance.
- 3) Insert the new filter **7**.
- 4) Replace the water tank **8**.

Troubleshooting

Programme	Possible causes	Possible solutions
The appliance is not working.	The plug is not connected.	Connect the appliance to a mains power socket.
The appliance produces no steam.	The "Steam" button 14 has not been pressed.	Press the "Steam" button 14 .
	There is no water in the water tank 8 .	Fill the water tank 8 with tap water.
	The filter 7 is blocked.	Change the filter 7 .
	No steam setting has been selected.	Use the MODE button 13 to select the desired level of steam.
The pump makes unusually loud noises.	There is no water in the water tank 8 .	Fill the water tank 8 with tap water.
A whitish edge forms on the floor when the appliance stops briefly during operation.	Lime has collected.	Wipe the limescale away with a damp cloth. If necessary, add a little descaler onto the cloth.

Storage

- Fold the handle by pressing the "Handle" release button ①.
- Pull the upper cable hook 16 out a little and turn it back upwards. Wind the cable back around the two cable hooks 16/18.
- Carry the appliance using the carrying handle ②.
- Store the appliance in a dry and dust-free location.

Disposal



Do not dispose of the appliance in your normal domestic waste. This product is subject to the provisions of European Directive 2012/19/EU-WEEE (Waste Electrical and Electronic Equipment).

Dispose of the appliance via an approved waste disposal company or your municipal waste disposal facility. Please comply with all applicable regulations. Please contact your waste disposal facility if you are in any doubt.

Appendix

Technical data

Voltage supply	220 - 240 V ~ (AC) 50 / 60 Hz
Power consumption	1370 - 1630 W
Protection rating	IPX4 Protected against water splashes from any direction.

Information on the pads ⑥/19

Material composition	100% polyester
	Wash at max. 60°C
	Do not tumble dry
	Do not iron

Kompernass Handels GmbH warranty

Dear Customer,

This appliance has a 3-year warranty valid from the date of purchase. If this product has any faults, you, the buyer, have certain statutory rights. Your statutory rights are not restricted in any way by the warranty described below.

Warranty conditions

The validity period of the warranty starts from the date of purchase. Please keep your original receipt in a safe place. This document will be required as proof of purchase.

If any material or production fault occurs within three years of the date of purchase of the product, we will either repair or replace the product for you at our discretion. This warranty service is dependent on you presenting the defective appliance and the proof of purchase (receipt) and a short written description of the fault and its time of occurrence.

If the defect is covered by the warranty, your product will either be repaired or replaced by us. The repair or replacement of a product does not signify the beginning of a new warranty period.

Warranty period and statutory claims for defects

The warranty period is not prolonged by repairs effected under the warranty. This also applies to replaced and repaired components. Any damage and defects present at the time of purchase must be reported immediately after unpacking. Repairs carried out after expiry of the warranty period shall be subject to a fee.

Scope of the warranty

This appliance has been manufactured in accordance with strict quality guidelines and inspected meticulously prior to delivery.

The warranty covers material faults or production faults. The warranty does not extend to product parts subject to normal wear and tear or fragile parts such as switches, batteries, baking moulds or parts made of glass.

The warranty does not apply if the product has been damaged, improperly used or improperly maintained. The directions in the operating instructions for the product regarding proper use of the product are to be strictly followed. Uses and actions that are discouraged in the operating instructions or which are warned against must be avoided.

This product is intended solely for private use and not for commercial purposes. The warranty shall be deemed void in cases of misuse or improper handling, use of force and modifications / repairs which have not been carried out by one of our authorised Service centres.

Warranty claim procedure

To ensure quick processing of your case, please observe the following instructions:

- Please have the till receipt and the item number (e.g. IAN 12345) available as proof of purchase.
- You will find the item number on the type plate, an engraving on the front page of the instructions (bottom left), or as a sticker on the rear or bottom of the appliance.
- If functional or other defects occur, please contact the service department listed either by **telephone** or by **e-mail**.
- You can return a defective product to us free of charge to the service address that will be provided to you. Ensure that you enclose the proof of purchase (till receipt) and information about what the defect is and when it occurred.



You can download these instructions along with many other manuals, product videos and software on www.lidl-service.com.

Service

Service Great Britain

Tel.: 0871 5000 720 (£ 0.10/Min.)

E-Mail: kompennass@lidl.co.uk

IAN 280641

Importer

Please note that the following address is not the service address. Please use the service address provided in the operating instructions.

KOMPERNASS HANDELS GMBH

BURGSTRASSE 21

44867 BOCHUM

GERMANY

www.kompennass.com

Ordering spare parts

You can order the following replacement parts for product SDM 1500 C2:

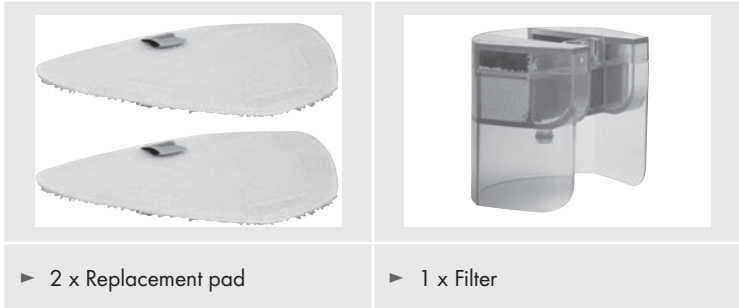

Order the replacement parts via the Service Hotline (see section „Service“) or simply visit our website at www.kompernass.com.

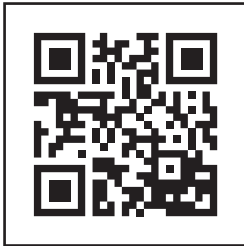

NOTE

- ▶ Have the IAN number of the appliance ready (can be found on the cover of these operating instructions) when you place your order.

Tartalomjegyzék

Bevezető	20
Információk a jelen használati útmutatóhoz	20
Szerzői jogvédelem	20
Rendeltetésszerű használat	20
Biztonsági utasítások	21
Kezelőelemek	24
Kicsomagolás és csatlakoztatás	25
Biztonsági utasítások	25
A csomag tartalmának és hiánytalanságának ellenőrzése	25
Kicsomagolás	25
A csomagolás ártalmatlanítása	26
A készülék összeszerelése	26
Kezelés és üzemeltetés	26
Víz betöltése	26
Használat	27
Használat után	29
Tisztítás és ápolás	29
Karbantartás/szűrőcsere	30
Hibaelhárítás	31
Tárolás	32
Ártalmatlanítás	32
Függelék	32
Műszaki adatok	32
A Kompernass Handels GmbH garanciája	33
Szerviz	34
Gyártja	34
Alkatrészek rendelése	35

Bevezető

Információk a jelen használati útmutatóhoz

Gratulálunk új készüléke megvásárlásához!

Vásárlásával kiváló minőségű termék mellett döntött. A használati utasítás a termék része. Fontos tudnivalókat tartalmaz a biztonságra, használatra és ártalmatlanításra vonatkozóan. A termék használata előtt ismerkedjen meg valamennyi használati útmutatóval és biztonsági figyelmeztetéssel. Csak a leírtak szerint és a megadott célokra használja a készüléket. A készülék harmadik személynek történő továbbadása esetén adja át a készülékhez tartozó valamennyi leírást is.

Szerzői jogvédelem

Ez a dokumentáció szerzői jogvédelem alatt áll.

Bármilyen sokszorosítás, ill. utánnyomás még kivonatos formában is, valamint az ábrák megjelentetése, még módosított formában is, csak a gyártó írásos engedélyével lehetséges.

Rendeltetészerű használat

Ez a készülék kizárólag padlótisztításra szolgál. Más vagy ezen túlmenő használat rendeltetésellenesnek minősül. A készülék nem alkalmas kereskedelmi vagy ipari használatra.

A nem rendeltetészerű használatból, szakszerűtlen javítási munkákból, jogosulatlanul végzett módosításból vagy nem engedélyezett alkatrész használatából eredő károk esetén semmilyen igény nem érvényesíthető. A kockázatot egyedül az üzemeltető viseli.

Biztonsági utasítások

ÁRAMÜTÉS VESZÉLYE!

- ▶ A készüléket kizárólag az előírásoknak megfelelően telepített, és 220 - 240 V ~, 50/60 Hz hálózati feszültségű csatlakozó-aljzathoz csatlakoztassa.
- ▶ Üzemzavar esetén és a készülék tisztítása előtt húzza ki a csatlakozót a csatlakozóaljzathoz.
- ▶ A hálózati kábelt mindig a hálózati csatlakozónál és soha ne a kábelnél fogva húzza ki a hálózati aljzathoz.
- ▶ Ne törje meg és ne csípje be a hálózati kábelt, valamint úgy igazítsa el, hogy senki ne léphessen rá és botolhasson fel benne.
- ▶ A veszélyek elkerülése érdekében a sérült hálózati csatlakozót vagy vezetékét azonnal cseréltesse ki erre felhatalmazott szakemberrel vagy az ügyfélszolgálattal.
- ▶ Ügyeljen arra, hogy használat közben a hálózati kábel ne legyen vizes vagy nedves. Úgy helyezze el a kábelt, hogy az ne szoruljon be, vagy más módon se sérülhessen meg.
- ▶ Ne használjon sérült készüléket, mert veszélyt okozhat.
- ▶ Mindig húzza ki a csatlakozót az aljzathoz, mielőtt a készüléket vízzel feltölti, tisztítja vagy tartozékokat cserél.



A készüléket csak száraz helyiségekben és soha ne a szabadban használja.

- ▶ Soha ne merítse a készüléket vízbe vagy más folyadékba!
- ▶ A gőzt ne irányítsa közvetlenül elektromos készülékre, vagy elektromos egységet tartalmazó berendezésre, mint pl. kályha belső tere.

ÁRAMÜTÉS VESZÉLYE!

- ▶ A készüléket csak száraz kézzel használja és mindig legyen cipőben (ne mezítláb). Ezzel csökkentheti a hiba esetén fenyegető áramütésveszélyt.
- ▶ Ne irányítsa a készüléket nedvességre érzékeny tárgyakra.
- ▶ A készüléket csökkent fizikai, érzékszervi vagy mentális képességű, vagy kellő tapasztalattal, és tudással nem rendelkező személyek csak akkor használhatják, ha felügyelet alatt állnak, vagy ha megtanították őket a készülék biztonságos használatára, és megértették az ezzel kapcsolatos veszélyeket. Gyermek nem játszhat a készülékkel. Tisztítást és a felhasználó által végzendő karbantartást felügyelet nélküli gyermekek nem végezhetnek.

FIGYELMEZTETÉS! SÉRÜLÉSVESZÉLY!

- ▶ Használat közben a készülék egyes alkatrészei felforrósodnak! Balesetveszély áll fenn, leforrázzhatja magát!
- ▶ Először hagyja lehűlni a használt tartozékokat, és csak ezt követően vegye le azokat.
- ▶ A készülékhez csak az eredeti alkatrészeket használja. Előfordulhat, hogy más tartozékok nem elég biztonságosak.
- ▶ A készülék nem használható, ha leesett, ha láthatóan megsérült, vagy ha szivárog.
- ▶ A bekapcsolt vagy még le nem hűlt készüléket gyermekektől távol kell tartani.
- ▶ A gőzsugarat soha ne irányítsa emberre vagy állatra. A forró gőz súlyos sérüléseket okozhat!
- ▶ Húzza ki a hálózati csatlakozót a csatlakozóaljzatból a munkaszünetek előtt, valamint a használat befejezése után és minden tisztítás előtt.

⚠ ÉGÉSI SÉRÜLÉS VESZÉLYE!

Vigyázat! Forró felület!



Ez a jel a kicsapó gőzre figyelmeztet. Vegye figyelembe a biztonsági utasításokat!

⚠ FIGYELEM! ANYAGI KÁR VESZÉLYE!

- ▶ Ezt a készüléket kizárólag márvány-, kő-, járólap-, parketta- vagy keményfa-padlok tisztítására használja.
- ▶ Soha ne használja a készüléket...
 - ... kezeletlen vagy vizet átteresztő padlón,
 - ... üvegfelületen,
 - ... lágy műanyag-felületeken,
 - ... viasszal kezelt padlóhoz,
 - ... gyapjút tartalmazó szőnyegeken.
- ▶ Mindig ügyeljen a szőnyeggyártó által megadott tisztítási utasításokra. A tisztítás megkezdése előtt külön ellenőrizze, hogy a szőnyeg alkalmas-e a gőztisztításhoz. A készüléket kizárólag lezárt felületű parkettához használja.
- ▶ A készüléket ne hagyja hosszabb ideig bekapcsolva a fapadlón. A fa megduzzadhat.
- ▶ Ne üzemeltesse a készüléket üres víztartállyal. Ellenkező esetben a szivattyú üresen jár és túlmelegedhet
- ▶ A készülék üzemeltetéséhez ne használjon külső időkapcsolót vagy külön távműködtető rendszert.
- ▶ Üzemeltetés közben soha se hagyja a készüléket felügyelet nélkül.
- ▶ Ne használja a készüléket a szabadban.

FIGYELEM! ANYAGI KÁR VESZÉLYE!

- ▶ Ügyeljen arra, hogy a készülék, a hálózati kábel és a csatlakozó ne érjen forró felülethez (pl. főzőlap), illetve azokat ne érje nyílt láng.

Kezelőelemek

„A” ábra:

- 1 „markolat” kireteszelő gombja
- 2 fogantyú
- 3 főegység
- 4 összekötő-csőcsonk
- 5 gőztalp
- 6 párna
- 7 szűrő
- 8 víztartály
- 9 „víztartály” kireteszelő gombja
- 10 POWER ellenőrzőlámpa
- 11 „erős gőz” piros ellenőrzőlámpa
- 12 „gyenge gőz” zöld ellenőrzőlámpa
- 13 MODE gomb
- 14 „gőz” gomb

„B” ábra:

- 15 rovatka
- 16 felső kábelkampó
- 17 be/ki kapcsoló
- 18 alsó kábelkampó

„C” ábra:

- 19 cserepárna
- 20 szőnyeggyűrű
- 21 szőnyeggyűrű-kireteszelő segítség

Kicsomagolás és csatlakoztatás

Biztonsági utasítások

FIGYELMEZTETÉS

A készülék üzembe helyezése során személyi és anyagi kár keletkezhet!

A veszélyek elkerülése végett vegye figyelembe az alábbi biztonsági utasításokat:

- ▶ A csomagolóanyag nem játékszer. Fulladásveszély áll fenn.

A csomag tartalmának és hiánytalanságának ellenőrzése

A készüléket alapvetően az alábbi összetevőkkel szállítjuk (lásd a kihajtható oldalt):

- főegység
- gőztalp
- szőnyegtisztító gyűrű
- 2 párna
- használati útmutató

TUDNIVALÓ

- ▶ Ellenőrizze a csomag tartalmát, hogy hiánytalan-e és nincs-e rajta látható sérülés.
- ▶ Hiányos szállítás vagy a nem megfelelő csomagolásból eredő, illetve a szállítás során keletkezett károk esetén forduljon az ügyfélszolgálathoz (lásd a Szerviz fejezetet).

Kicsomagolás

- ◆ Vegye ki a dobozból a készülék valamennyi részét és a használati útmutatót!
- ◆ Távolítsa el az összes csomagolóanyagot, az esetleges fóliákat és címkéket.

A csomagolás ártalmatlanítása

A csomagolás védi a készüléket a sérülésektől a szállítás során. A csomagolóanyagokat környezetbarát és hulladék ártalmatlanítási szempontok szerint választottuk ki és ezért újrahasznosíthatók.



Nyersanyagot takarít meg és csökkenti a hulladékmennyiséget, ha a csomagolást visszajuttatja az anyagkörforgásba. A feleslegessé vált csomagolóanyagokat a hatályos helyi előírásoknak megfelelően helyezze el a hulladékban.

TUDNIVALÓ

- ▶ Amennyiben lehetséges, őrizze meg az eredeti csomagolást a garancia ideje alatt, hogy garanciális javítás esetén a készüléket megfelelően vissza lehessen csomagolni bele.

A készülék összeszerelése

- ◆ Csúsztassa a főegységet **3** a gőztalpon lévő **5** összekötő-csonkba **4** és nyomja le annyira a főegységet **3**, hogy a kerek reteszelés bekattanjon.
- ◆ Helyezzen egy párnát **6** alulról a gőztalpra **5**.

TUDNIVALÓ

- ▶ Ha szőnyegpadlót szeretne tisztítani a gőztisztítóval, akkor helyezze a gőztalpat **5** a szőnyeggyűrűre **20**. Ügyeljen arra, hogy a szőnyeggyűrű-kireteszelő segítség **21** egy vonalban legyen az összekötő-csöccsonkkal **4**. Nyomja a gőztalpat **5** a szőnyeggyűrűre **20** úgy, hogy az érezhetően bekattanjon. Így a párna **6** siklani tud a szőnyeg felett.
- ▶ A szőnyeggyűrű **20** eltávolításához nyomja a talpát a szőnyeggyűrű-kireteszelő segítségre **21** és óvatosan húzza le a gőztalpat **5** a szőnyeggyűrűről **20**.

Kezelés és üzemeltetés

Ebben a fejezetben a készülék kezelésére vonatkozó fontos utasításokat ismerheti meg.

Víz betöltése

FIGYELEM - ANYAGI KÁR!

- ▶ Ne üzemeltesse a készüléket úgy, hogy nincs víz a víztartályban **8**! Ellenkező esetben a szivattyú felforrósodhat és kár keletkezhet benne!

- 1) Tolja lefelé a „víztartály” kireteszelő gombot **9** és ezzel egyidejűleg billentse ki a víztartályt **8** hátrafelé a készülékből.
- 2) Fordítsa meg a víztartályt **8** és csavarja le a záróelemet.
- 3) Töltsön csapvizet a MAX jelölésig a víztartályba **8**.

TUDNIVALÓ

Amennyiben lakóhelyén magas a vízkeménység, a csapvízhez ajánlott desztillált vizet keverni. Ellenkező esetben a gőzlöket funkció fűvókái idő előtt elvízkövesednek.

Az optimális gőzlöket funkció élettartamának meghosszabbításához keverjen a csapvízhez a táblázatnak megfelelő mennyiségű desztillált vizet.

Vízkeménység	Desztillált víz aránya a csapvízhez
nagyon lágy / lágy	0
közepes	1:1
kemény	2:1
nagy keménységű	3:1

A víz keménységi fokáról a helyi vízműveknél érdeklődhet.

- 4) Csavarja rá szorosan kézzel a záróelemet.
- 5) Fordítsa meg a víztartályt **8** és helyezze be a főegységbe **3**: Először az alsó részét helyezze be a főegységbe **3**, majd a felső részt billentse be a készülékbe. Nyomja meg úgy a víztartályt **8**, hogy érezhetően bekattanjon és stabilan a főegységben **3** legyen.

Használat

FIGYELEM - ANYAGI KÁR!

- ▶ Ha nem biztos abban, hogy a padló alkalmas-e a tisztításra, előzőleg próbálja ki az alkalmasságot egy nem látható helyen.
- ▶ Mindig ügyeljen a szőnyeggyártó által megadott tisztítási utasításokra. A tisztítás megkezdése előtt külön ellenőrizze, hogy a szőnyeg alkalmas-e a gőztisztításhoz.
- ▶ Soha ne használja a készüléket a gőztrapra **5** helyezett párna **6** nélkül.
- ▶ Ellenkező esetben összekarcolódik a padló!
- ▶ Ne üzemeltesse a készüléket úgy, hogy nincsen víz a víztartályban **8**! Ellenkező esetben a szivattyú felforrósodhat és kár keletkezhet benne!

TUDNIVALÓ

- ▶ Azt javasoljuk, hogy a padló gőztisztítóval történő tisztítása előtt porszívózza fel a padlót a szennyező részecskék eltávolításához.

Ha a készülék teljesen össze van szerelve és fel van töltve a víz:

- 1) Tartsa a „markolat” kireteszelő gombot **1** lenyomva és hajtsa fel a markolatot, hogy bekattanjon.

- 2) Tartsa a „markolat” kireteszelő gombot **1** lenyomva és hajtsa fel a markolatot, hogy bekattanjon. Ha még nem tette volna meg: Tekerje le teljesen a vezetékét a kábelkampókról **16/16**. A kábel könnyű letekeréséhez a felső kábelkampót **16** lefelé hajthatja olyan módon, hogy kissé kihúzza és közben elfordítja.
- 3) Vezesse a hálózati kábelt a markolat hátoldalán lévő rovátkába **15** úgy, hogy a hálózati kábel ne lógjon a munkaterületre.
- 4) Csatlakoztassa a hálózati csatlakozódugót a csatlakozóaljzatba.
- 5) Állítsa a be/ki kapcsolót **17** „I” állásba. A be/ki kapcsoló **17** világít, a piros POWER ellenőrző lámpa 0 villog.
- 6) A kívánt gőzintenzitást a MODE gombbal **13** állíthatja be:
 - 1 x megnyomás: kevés gőz képződik, a zöld ellenőrzőlámpa **12** világít.
 - 2 x megnyomás: sok gőz képződik, a piros ellenőrzőlámpa **11** világít.
 - 3 x megnyomás: nem képződik gőz, üzemkész állapot, POWER ellenőrző lámpa **10** világít.

TUDNIVALÓ

- ▶ A magas gőzfokozatot elsősorban nedvességre és gőzre nem érzékeny padlóburkolatokhoz, például járólapokhoz ajánljuk.
- ▶ Az alacsony gőzfokozatot elsősorban nedvességre és gőzre érzékeny padlóburkolatokhoz, például parkettához ajánljuk.

- 7) Várjon kb. 30 másodpercet, amíg a készülék felmelegszik.
- 8) Nyomja meg a „gőz” gombot **14**. A készülék megkezdi a gőzképzést és rövid idő múlva gőz lép ki a párnán **6**.
- 9) Törölje át a kívánt felületeket.
Ha használat közben kiürül a víztartály **8**:

TUDNIVALÓ

- ▶ Ha a víztartály **8** üresre van szivattyúzva, akkor a szivattyú kis ideig még működik mindaddig, amíg a víztartály üres állapotát **8** a „erős gőz” **11** vörös ellenőrző lámpa, a „gyenge gőz” **12** zöld ellenőrző lámpa és a POWER **10** ellenőrző lámpa egyidejű villogása nem jelzi.
 - A gőzképzés leállításához nyomja meg ismét a „gőz” **14** gombot.
 - Állítsa a be/ki kapcsolót **17** „O” állásba.
 - Vegye ki a víztartályt **8**, töltsse fel és helyezze vissza a víztartályt **8** a „Víz betöltése” fejezetben leírtak szerint.
 - Állítsa a be/ki kapcsolót **17** „I” állásba.
 - Válassza ki a kívánt gőzerősséget a fentiek szerint és nyomja meg a „gőz” **14** gombot.

- 10) Ha befejezte az összes felület tisztítását, akkor a gőzképzés leállításához nyomja meg a „gőz” **14** gombot.
- 11) Állítsa a be/ki kapcsolót **17** „O” állásba. A POWER ellenőrzőlámpa **10** kialszik.
- 12) Húzza ki a hálózati csatlakozót a hálózati csatlakozóaljzatból.

TUDNIVALÓ

- ▶ Ha a készülékkel végzett tisztítás után a padlón csíkok láthatók, akkor annak a használt tisztítószer lehet az oka. Tisztítsa meg ismét a padlót a gőztisztítóval. A csíkok eltűnnek.

Használat után

- 1) Hagyja lehűlni a készüléket.
- 2) Távolítsa el a párnát **6**.
- 3) Vegye ki a készülékből a víztartályt **8** és ürítse ki.
- 4) Húzza ki kissé a felső kábelkampót **16** és fordítsa ismét felfelé. Tekerje fel teljesen a hálózati vezetékét a két kábelkampóra **16/18**.
- 5) Rögzítse a hálózati kábel végét a kábelen található kábelkapocs segítségével.

Tisztítás és ápolás

ÁRAMÜTÉS VESZÉLYE!

- ▶ A készüléket minden tisztítás előtt húzza ki a hálózati aljzatból!

FIGYELMEZTETÉS - SÉRÜLÉSVESZÉLY!



- ▶ Tisztítás előtt hagyja teljesen lehűlni a készüléket. Égési sérülés veszélye!

FIGYELEM - ANYAGI KÁR VESZÉLYE

- ▶ A felületek tisztításához ne használjon súroló hatású vagy vegyi tisztítószerket, illetve hegyes vagy karcos tárgyakat.

- Minden használat után ürítse ki a víztartályt **8**.
- Minden használat után vegye le a párnát **6** a gőzpalpról **5** és mossa ki.

- A párna **6** mosógépben történő tisztítása esetén vegye figyelembe az alábbiakat:

	max. 60°-on mosható
	szárítóban nem szárítható
	nem vasalható

- A készüléket szükség esetén nedves törölkendővel törölje át. Makacs szennyeződések esetén tegyen enyhe hatású mosogatószerrel a törölkendőre.

Karbantartás/szűrőcsere

4 - 6 hónap vagy kb. 100 tisztítási ciklus után (egy ciklus egy víztöltet) ki kell cserélni a szűrőt **7**. Igényeljen pótszűrőt szerviz-szolgálatunktól.

ÁRAMÜTÉS VESZÉLYE!

► A szűrő **7** cseréje előtt húzza ki a hálózati csatlakozódugót!

- 1) A szűrő **7** eltávolításához először a víztartályt **8** húzza ki a készülékből.
- 2) Húzza ki felfelé a szűrőt **7** a készülékből.
- 3) Helyezze be az új szűrőt **7**.
- 4) Helyezze be a víztartályt **8**.

Hibaelhárítás

Program	Lehetséges okok	Lehetséges megoldások
A készülék nem működik.	Nincsen bedugva a csatlakozó.	Csatlakoztassa a készüléket egy csatlakozóaljzatba.
A készülék nem fejleszt gőzt.	A „gőz” 14 gomb nem lett megnyomva.	Nyomja meg a „gőz” gombot 14 .
	Nincs víz a víztartályban 8 .	Töltsön vizet a víztartályba 8 .
	A szűrő 7 eltömődött.	Cseréljen szűrőt 7 .
	Nem választott gőzerősséget.	A kívánt gőzerősséget a MODE gombbal 13 állíthatja be.
A szivattyú szokatlan, hangos hangokat ad ki.	Nincs víz a víztartályban 8 .	Töltsön vizet a víztartályba 8 .
Fehéres szegély alakult ki a padló azon részén, ahol a működés során a készülék rövid időre leállt.	Vízke rakodott le.	Nedves kendővel törölje le a lerakódott vízkövet. Szükség esetén tegyen kevés vízkőoldót a kendőre.

Tárolás

- Hajtsa be a markolatot a "markolat" kireteszelő gomb **1** megnyomásával.
- Húzza ki kissé a felső kábelkampót **1b** és fordítsa ismét felfelé. Tekerje fel teljesen a hálózati vezetékét a két kábelkampóra **1b/1b**.
- A készüléket a fogantyúnál **2** fogva vigye.
- A készüléket tiszta és pormentes helyen tárolja.

Ártalmatlanítás



Semmi esetre ne dobja a készüléket a háztartási hulladékba. A termék az európai 2012/19/EU WEEE (Waste Electrical and Electronic Equipment) irányelv hatálya alá tartozik.

A készüléket kizárólag engedélyezett hulladékkezelő üzemben vagy a kommunális hulladékkezelő létesítményben ártalmatlanítsa. Vegye figyelembe a hatályos előírásokat. Ha bizonytalan, vegye fel a kapcsolatot a hulladékkezelővel.

Függelék

Műszaki adatok

Feszültségellátás	220 - 240 V ~ (váltóáram) 50/60 Hz
Teljesítményfelvétel	1370 - 1630 W
Védettség	IPX4 Minden irányból fröccsenő víz elleni védelem

Információk - párna **6/19**

Anyagösszetétel	100 % poliészter
	max. 60°-on mosható
	szárítóban nem szárítható
	nem vasalható

A Kompernass Handels GmbH garanciája

Tisztelt Vásárlónk!

A készülékre a vásárlás napjától számított 3 év garanciát vállalunk. A termék meghibásodása esetén. Önt jogszabályban foglalt jogok illetik meg az eladóval szemben. Az alábbi garanciánk nem korlátozza vagy szünteti meg a jogszabályban biztosított jogokat.

Garanciális feltételek

A garanciális időszak a vásárlás napján kezdődik. Gondosan őrizze meg az eredeti pénztári blokkot. Ez a dokumentum a vásárlás igazolásához szükséges.

Ha a termékvásárlás napjától számított három éven belül anyag- vagy gyártási hibát észlel, akkor a terméket saját belátásunk szerint ingyenesen megjavítjuk vagy kicseréljük. A garancia feltétele, hogy a három éves garanciaidőn belül be kell mutatni a hibás készüléket és a vásárlást igazoló bizonylatot (pénztári blokk) és röviden le kell írni, hogy miben nyilvánul meg a hiba és mikor történt.

Ha garanciánk fedezetet nyújt a hibára, akkor javított vagy egy új terméket kap vissza. A termék javítása vagy cseréje esetén a garancia nem kezdődik előlről.

Garanciális idő és a jogszabályban foglalt szavatossági igények

A garancia ideje nem hosszabbodik meg a jótállással. Ez a cserélt és javított alkatrészekre is vonatkozik. Az esetlegesen már a vásárláskor is fennálló sérüléseket és hiányosságokat a kicsomagolás után azonnal jelezni kell. A garanciai lejáratá után esedékes javítások díjkötelesek.

A garancia köre

A készüléket szigorú minőségi előírások szerint gyártottuk és kiszállítás előtt lelkiismeretesen ellenőriztük.

A garancia anyag- vagy gyártási hibákra vonatkozik. A garancia nem terjed ki a termék normális elhasználódásnak kitett és ezért kopó alkatrészeknek tekinthető alkatrészeire vagy a kapcsolókhoz, akkumulátorokhoz, sütőformákhoz vagy üvegből készült alkatrészekhez hasonló, törékeny alkatrészek sérülésére.

A garancia megszűnik akkor, ha a termék megsérül, nem megfelelően használják vagy nem tartják karban. A termék megfelelő használata érdekében a használati útmutatóban foglalt összes utasítást pontosan be kell tartani. Feltétlenül kerülni kell minden olyan felhasználási és kezelési módot, amit a használati útmutató nem javasol, vagy amelynek elkerülésére kifejezetten figyelmeztet.

A termék csak magánhasználatra és nem ipari használatra készült. A garancia érvényét veszti visszaélésszerű vagy szakszerűtlen kezelés, erőszak alkalmazása vagy olyan beavatkozások esetén, amelyeket általunk nem engedélyezett szervizben végeztek el.

A garancia érvényesítése

Ügyének gyors feldolgozása érdekében kövesse a következő utasításokat:

- Kérjük, hogy minden kapcsolatfelvételnél tartsa készenlétben a vásárlást igazoló pénztári blokkot és a cikkszámot (pl. IAN 12345).
- A cikkszámot az adattáblára gravírozottan, a használati útmutató címlapján (bal alsó része) vagy a termék hátoldalán, illetve az alján lévő címkén található.
- Működési hiba vagy más hiba észlelése esetén vegye fel a kapcsolatot az alábbi szervizrészleggel **telefonon** vagy **e-mailben**.
- Küldje el díjmentesen a megadott szerviz címére a hibásnak talált terméket és a vásárlást igazoló bizonylatot (pénztári blokk), illetve röviden írja le azt is, hogy hol és mikor jelentkezett a hiba.



Más használati útmutatókhoz, termékbemutató videókhoz és szoftverekhez hasonlóan ezt is letöltheti a www.lidl-service.com oldalról.

Szerviz

HU Szerviz Magyarország

Tel.: 06800 21225

E-Mail: kompernass@lidl.hu

IAN 280641

Gyártja

Ügyeljen arra, hogy az alábbi cím nem a szerviz címe. Először forduljon a megjelölt szervizhez.

KOMPERNASS HANDELS GMBH

BURGSTRASSE 21

44867 BOCHUM

GERMANY

www.kompernass.com

Alkatrészek rendelése

Az alábbi alkatrészek rendelhetők a SDM 1500 C2 termékhez:



► 2 x cserepárna



► 1 x zűrő

Rendelje meg az alkatrészeket ügyfélszolgálatunkon keresztül (lásd a „Szerviz” fejezetet) vagy kényelmesen honlapunkon www.kompernass.com.

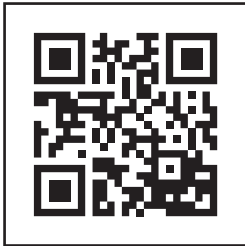

TUDNIVALÓ

- A rendeléshez tartsa készenlétben a IAN-számot, ami a jelen használati útmutató borítóján található.

Kazalo

Uvod	38
Informacije o teh navodilih za uporabo	38
Avtorske pravice	38
Predvidena uporaba	38
Varnostna obvestila	39
Upravljalni elementi	42
Razpakiranje in priključitev	43
Varnostna obvestila	43
Vsebina kompleta in pregled po prevozu	43
Razpakiranje	43
Odlaganje embalaže med odpadke	44
Sestavljanje naprave	44
Upravljanje in uporaba	44
Dolivanje vode	44
Uporaba	45
Po uporabi	47
Čiščenje in vzdrževanje	47
Vzdrževanje/menjava filtra	48
Odprava napak	49
Shranjevanje	50
Odstranjevanje med odpadke	50
Priloga	50
Tehnični podatki	50
Proizvajalec	51
Pooblaščen servisier	51
Garancijski list	52
Naročanje nadomestnih delov	53

Uvod

Informacije o teh navodilih za uporabo

Iskrene čestitke ob nakupu vaše nove naprave.

Odlčili ste se za kakovosten izdelek. Navodila za uporabo so sestavni del izdelka. Vsebujejo pomembna obvestila za varnost, uporabo in odlaganje naprave med odpadke. Preden začnete izdelek uporabljati, se seznanite z vsemi obvestili o njegovi uporabi in varnosti. Izdelek uporabljajte le tako, kot je opisano v navodilih, in samo za navedena področja uporabe. Ob predaji izdelka tretji osebi zraven priložite vso dokumentacijo.

Avtorske pravice

Ta dokumentacija je zaščiten z avtorski pravici.

Vsakršno razmnoževanje oz. ponatis, tudi deloma, in prikazovanje slik, tudi v spremenjenem stanju, so dovoljeni le s pisnim dovoljenjem proizvajalca.

Predvidena uporaba

Naprava je namenjena izključno za čiščenje podov v zaprtih prostorih. Kakršna koli druga ali drugačna uporaba od navedene velja za nepredvideno. Naprava ni predvidena za uporabo v obrtnih ali industrijskih področjih.

Kakršni koli zahtevki zaradi škode, nastale zaradi nepredvidene uporabe, nestrokovnih popravil, nedovoljeno izvedenih sprememb ali uporabe nedovoljenih nadomestnih delov, so izključeni. Tveganje nosi izključno uporabnik.

Varnostna obvestila

NEVARNOST ELEKTRIČNEGA UDARA!

- ▶ Napravo priklopite le v po predpisih vgrajeno električno vtičnico z napetostjo od 220 do 240 V ~, 50/60 Hz.
- ▶ V primeru motenj pri delovanju in preden napravo začnete čistiti, potegnite električni vtič iz električne vtičnice.
- ▶ Električni kabel zmeraj povlecite iz električne vtičnice za vtič, ne vlecite kabla samega.
- ▶ Električnega kabla ne prepogibajte ali stiskajte in ga speljite tako, da nihče ne more stopiti nanj ali se spotakniti čezenj.
- ▶ Poškodovane električne vtiče ali električne kable naj vam takoj zamenjajo usposobljeni strokovnjaki ali servisna služba, da se izognete nevarnostim.
- ▶ Pazite, da se med delovanjem naprave električni kabel ne zmoči ali navlaži. Kabel speljite tako, da se nikjer ne zatika in da ga ni mogoče poškodovati.
- ▶ Če je naprava poškodovana, je ne uporabljajte več, da se izognete nevarnosti.
- ▶ Najprej potegnite vtič iz vtičnice, šele potem v napravo dolivajte vodo, jo začnite čistiti ali menjavati dele pribora.



Napravo uporabljajte samo v suhih prostorih in ne na prostem.

- ▶ Naprave nikoli ne potopite v vodo ali druge tekočine!
- ▶ Pare nikoli ne usmerjajte neposredno v električne naprave ali priprave, ki vsebujejo električne sestavne dele, na primer notranjost pečice.

NEVARNOST ELEKTRIČNEGA UDARA!

- ▶ Napravo uporabljajte samo s suhimi rokami in ne brez čevljev (bosi). S tem v primeru napake preprečite nevarne električne tokove skozi telo.
- ▶ Naprave nikoli ne usmerjajte v predmete, občutljive na vlago.
- ▶ Osebe z omejenimi fizičnimi, zaznavnimi ali duševnimi sposobnostmi ali s pomanjkljivimi izkušnjami in/ali znanjem lahko to napravo uporabljajo le, če jih pri tem nekdo nadzoruje ali jih je poučil o varni uporabi naprave in so razumele nevarnosti, ki izhajajo iz uporabe naprave. Otroci se z napravo ne smejo igrati. Otroci brez nadzora ne smejo čistiti ali opravljati uporabniškega vzdrževanja naprave.

OPOZORILO! NEVARNOST TELESNIH POŠKODB!

- ▶ Določeni deli naprave se med uporabo segrejejo! Obstaja nevarnost opeklin!
- ▶ Počakajte, da se uporabljeni deli pribora ohladijo, preden jih odstranite.
- ▶ Skupaj z napravo uporabljajte samo originalne dele pribora. Drugi deli morebiti niso dovolj varni.
- ▶ Naprave ni dovoljeno uporabljati, če je padla na tla, če je vidno poškodovana ali če ni tesna.
- ▶ Napravo hranite zunaj dosega otrok, ko je vklopljena ali se ohlaja.
- ▶ Pare nikoli ne usmerjajte v ljudi ali živali. Vroča para lahko povzroči težke telesne poškodbe!
- ▶ Pri vsaki prekinitvi dela ter po koncu uporabe in pred vsakim čiščenjem izvalcite omrežni vtič iz vtičnice.

⚠ NEVARNOST OPEKLIN!

Previdno! Vroča površina!



Ta simbol opozarja na uhajanje pare.
Upoštevajte varnostne napotke!

⚠ POZOR! MATERIALNA ŠKODA!

- ▶ To napravo uporabljajte izključno na podih iz marmorja, kamna, ploščic, parketa ali trdega lesa, ki so obdelani in neprepustni za vodo.
- ▶ Naprave nikoli ne uporabljajte:
 - na neobdelanih ali za vodo neprepustnih podih,
 - na steklenih površinah,
 - na mehkih površinah iz umetne mase,
 - na voskanih podih,
 - na preprogah, ki vsebujejo volno.
- ▶ Vedno upoštevajte navodila za čiščenje proizvajalca preproge. Pred začetkom čiščenja dodatno preverite, ali je preproga primerna za čiščenje s paro.
- ▶ Napravo uporabljajte na parketu le, če je trdo lakiran.
- ▶ Naprave ne pustite dalj časa vključene mirovati na lesenem podu. Les lahko nabrekne.
- ▶ Naprave ne uporabljajte s prazno posodo za vodo. Sicer lahko črpalka deluje v prazno in se pregreje.
- ▶ Naprave ne uporabljajte z zunanjo stikalno uro ali ločenim daljinskim sistemom.
- ▶ Naprave med delovanjem nikoli ne pustite brez nadzora.
- ▶ Naprave ne uporabljajte na prostem.

POZOR! MATERIALNA ŠKODA!

- ▶ Preprečite, da bi naprava, električni kabel ali električni vtič prišel v stik z viri vročine, kot so kuhalne plošče ali odprti plameni.

Upravljalni elementi

Slika A:

- 1 Tipka za sprostitvev ročaja
- 2 Ročaj
- 3 Glavna enota
- 4 Povezovalni tulec
- 5 Noga za paro
- 6 Blazinica
- 7 Filter
- 8 Posoda za vodo
- 9 Tipka za sprostitvev posode za vodo
- 10 Lučka za vklop
- 11 Rdeča lučka za visoko moč pare
- 12 Zelena lučka za nizko moč pare
- 13 Tipka MODE
- 14 Tipka za paro

Slika B:

- 15 Vdolbina
- 16 Zgornji kavelj za kabel
- 17 Stikalo za vklop/izklop
- 18 Spodnji kavelj za kabel

Slika C:

- 19 Nadomestna blazinica
- 20 Obroč za preprogo
- 21 Priprava za sprostitvev obroča za preprogo

Razpakiranje in priključitev

Varnostna obvestila

OPOZORILO

Pri prvi uporabi naprave lahko pride do osebne ali stvarne škode!

Upoštevajte naslednje varnostne napotke, da preprečite nevarnost:

- ▶ Embalažnih materialov ni dovoljeno uporabljati za igro. Obstaja nevarnost zadušitve.

Vsebina kompleta in pregled po prevozu

Naprava se standardno dobavi z naslednjimi sestavnimi deli (glejte pregibno stran):

- Glavna enota
- Noga za paro
- Obroč za čiščenje preproge
- 2 blazinici
- Navodila za uporabo

OPOMBA

- ▶ Preverite, ali komplet vsebuje vse sestavne dele in ali ti nimajo vidnih poškodb.
- ▶ V primeru nepopolne dobave ali poškodb zaradi pomanjkljive embalaže ali prevoza se obrnite na telefonsko servisno službo (glejte poglavje Servis).

Razpakiranje

- ◆ Iz škatle vzemite vse dele naprave in navodila za uporabo.
- ◆ Odstranite ves embalažni material in morebitne folije ter nalepke.

Odlaganje embalaže med odpadke

Embalaža napravo varuje pred poškodbami med prevozom. Embalažni materiali so izbrani v skladu s svojo ekološko primernostjo in tehničnimi vidiki odstranjevanja, zato jih je mogoče reciklirati.



Vrnitev embalaže v krogotok materialov pomeni prihranek surovin in manj odpadkov. Nepotrebne embalažne materiale odstranite med odpadke v skladu z veljavnimi lokalnimi predpisi.

OPOMBA

- Po možnosti originalno embalažo v času garancijske dobe naprave shranite, da lahko napravo v primeru uveljavljanja garancije pravilno zapakirate.

Sestavljanje naprave

- ◆ Glavno enoto **3** potisnite v povezovalni tulec **4** na nogi za paro **5** in pritisnite glavno enoto **3** toliko navzdol, da se zaskoči zeleni zaskočni nastavek.
- ◆ Od spodaj namestite blazinico **6**, ki jo ježek drži na nogi za paro **5**.

OPOMBA

- Če tekstilne talne obloge želite očistiti s parnim čistilnikom, namestite nogo za paro **5** na obroč za preprogo **20**. Pri tem pazite na to, da je priprava za sprostitev obroča za preprogo **21** na isti ravni kot povezovalni tulec **4**. Potisnite nogo za paro **5** tako na obroč za preprogo **20**, da se opazno zaskoči. Tako lahko blazinica **6** drsi po preprogi.
- Za odstranitev obroča za preprogo **20** z nogo pritisnite na pripravo za sprostitev obroča za preprogo **21** in nogo za paro **5** previdno povlecite z obroča za preprogo **20**.

Upravljanje in uporaba

V tem poglavju so navedena pomembna navodila za uporabo in delovanje naprave.

Dolivanje vode

POZOR – MATERIALNA ŠKODA!

- Naprave nikoli ne uporabljajte brez vode v posodi za vodo **8**! Črpalka se lahko sicer pregreje in poškoduje!

- 1) Potisnite tipko za sprostitev posode za vodo **9** navzdol in istočasno posodo za vodo **8** zvrnite ter jo povlecite nazaj in iz naprave.
- 2) Obrnite posodo za vodo **8** in odvijte zapiralo.
- 3) V posodo za vodo **8** dolijte vodo iz pipe do oznake MAX.

OPOMBA

Če je voda iz vodovoda v vašem kraju pretrda, priporočamo, da ji dodate destilirano vodo. V nasprotnem primeru se lahko na šobah za izpust pare hitro nabere vodni kamen.

Za podaljšanje dobrega delovanja sunkovitega izpusta pare vodi iz vodovoda dodajte destilirano vodo v skladu s tabelo:

Trdota vode	Delež destilirane in vodovodne vode
zelo mehka/mehka	0
srednja	1/1
trda	2/1
zelo trda	3/1

Podatke o trdoti vode dobite pri lokalnem vodovodnem podjetju.

- 4) Zapiralo z roko privijte do konca.
- 5) Posodo za vodo **8** znova obrnite in vstavite v glavno enoto **3**: Spodnji del najprej vstavite v glavno enoto **3** in nato z nagibom vstavite zgornji del v napravo. Trdno ga pritisnite, tako da se posoda za vodo **8** opazno zaskoči in je fiksno pritrjena v glavni enoti **3**.

Uporaba

POZOR – MATERIALNA ŠKODA!

- ▶ Če niste prepričani, ali so tla primerna za čiščenje, prej preverite združljivost na skritem mestu.
- ▶ Vedno upoštevajte navodila za čiščenje proizvajalca preproge. Pred začetkom čiščenja dodatno preverite, ali je preproga primerna za čiščenje s paro.
- ▶ Naprave nikoli ne uporabljajte brez blazinice **6** na nogi za paro **5**. Sicer boste opraskali pod!
- ▶ Naprave nikoli ne uporabljajte brez vode v posodi za vodo **8**! Črpalka se lahko sicer pregreje in poškoduje!

OPOMBA

- ▶ Preden pod očistite s parno metlo, priporočamo, da ga prej posesate, da odstranite delce umazanije.

Ko je naprava sestavljena in je dolita voda:

- 1) Držite pritisnjeno tipko za sprostitvev ročaja **1** in ročaj pomaknite navzgor, tako da se zaskoči.

- 2) Če tega še niste storili: Električni kabel v celoti odvijte s kavljev za kabel **15**/**16**. Za lažje odvijanje kabla lahko zgornji kavelj za kabel **15** pomaknete navzdol, tako da ga malce izvlečete in istočasno obrnete.
- 3) Električni kabel napeljite skozi vdolbino **15** na hrbtni strani ročaja, da vam ne bo visel v območju dela.
- 4) Vtaknite električni vtič v električno vtičnico.
- 5) Stikalo za vklop/izklop **17** prestavite na »I«. Sveti stikalo za vklop/izklop **17**, utripa rdeča lučka za vklop **10**.
- 6) S tipko MODE **15** izberite želeno moč proizvodnje pare:
 - 1 pritisk: Malo pare, sveti zelena lučka **12**.
 - 2 pritiska: Veliko pare, sveti rdeča lučka **11**.
 - 3 pritiski: Ni pare, pripravljenost, sveti lučka za vklop **10**.

OPOMBA

- ▶ Veliko pare priporočamo predvsem za talne obloge, ki niso občutljive za vlago in vročino, kot so ploščice.
- ▶ Malo pare priporočamo predvsem za talne obloge, ki so bolj občutljive za vlago in vročino, na primer parket.

- 7) Počakajte približno 30 sekund, da se naprava segreje.
- 8) Pritisnite tipko za paro **14**. Naprava začne s proizvodnjo pare čez kratek čas začne skozi blazinico **6** uhajati para.
- 9) Obrišite zelene površine.
Če se med uporabo izprazni posoda za vodo **8**:

OPOMBA

- ▶ Ko je posoda za vodo **8** dokončno izpraznjena, črpalka še nekaj časa deluje, dokler se prazna posoda za vodo **8** ne prikaže z istočasnim utripanjem rdeče lučke za visoko moč pare **11**, zelene lučke za nizko moč pare **12** in lučke za vklop **10**.
 - Znova pritisnite tipko za paro **14**, da ustavite proizvodnjo pare.
 - Stikalo za vklop/izklop **17** prestavite na »O«.
 - Odstranite posodo za vodo **8**, jo napolnite in znova vstavite posodo za vodo **8**, kot je opisano v poglavju »Dolivanje vode«.
 - Stikalo za vklop/izklop **17** prestavite na »I«.
 - Na zgoraj opisani način izberite želeno moč pare in pritisnite tipko za paro **14**.

- 10) Ko končate z obdelavo površin, pritisnite tipko za paro **14**, da ustavite proizvodnjo pare.
- 11) Stikalo za vklop/izklop **17** prestavite na »O«. Kontrolna lučka **10** ugasne.
- 12) Povlecite električni vtič iz električne vtičnice.

OPOMBA

- ▶ Če po čiščenju z napravo na tleh vidite sledove, je to lahko posledica prej uporabljenih čistil. Tla preprosto znova obrišite s parno metlo. Sledovi bi morali takrat izginiti.

Po uporabi

- 1) Počakajte, da se naprava ohladi.
- 2) Odstranite blazinico **6**.
- 3) Iz naprave odstranite posodo za vodo **8** in jo izpraznite.
- 4) Zgornji kavelj kabla **16** malo izvlecite in znova obrnite navzgor. Kabel navijte na kavlja za kabel **16/18**.
Konec električnega kabla pritrdite s sponko za kabel, ki je nameščena na kablju.

Čiščenje in vzdrževanje

NEVARNOST ELEKTRIČNEGA UDARA!

- ▶ Pred vsakim čiščenjem omrežni vtič potegnite iz omrežne vtičnice!



OPOZORILO – NEVARNOST TELESNIH POŠKODB!

- ▶ Pred čiščenjem počakajte, da se naprava najprej ohladi. Nevarnost opeklin!

POZOR – MATERIALNA ŠKODA

- ▶ Za čiščenje površin ne uporabljajte abrazivnih ali kemičnih čistil in koničastih ali ostrih predmetov.
- Po vsaki uporabi izpraznite posodo za vodo **8**.
- Po vsaki uporabi vzemite blazinico **6** z noge za paro **5** in jo sperite.

- Kadar blazinico ⑥ čistite s pralnim strojem, upoštevajte naslednja navodila za pranje:

	Perite pri največ 60 °C
	Ne sušite v sušilniku
	Ne likajte

- Napravo po potrebi obrišite z vlažno krpo. V primeru trdovratne umazanije krpo navlažite še z blagim sredstvom za pomivanje.

Vzdrževanje/menjava filtra

Po od 4 do 6 mesecev ali približno 100 ciklov čiščenja (en cikel pomeni eno polno posodo vode) morate zamenjati filter ⑦. Za nadomestni filter se obrnite na našo servisno službo.

NEVARNOST ELEKTRIČNEGA UDARA!

► Pred menjavo filtra ⑦ električni vtič potegnite iz vtičnice!

- 1) Za odstranjevanje filtra ⑦ iz naprave najprej odstranite posodo za vodo ⑧.
- 2) Filter ⑦ potegnite navzgor iz naprave.
- 3) Vstavite novi filter ⑦.
- 4) Vstavite posodo za vodo ⑧.

Odprava napak

Program	Možni vzroki	Možne rešitve
Naprava ne deluje.	Električni vtič ni priklopljen.	Napravo priklopite v električno vtičnico.
Naprava ne proizvaja pare.	Tipka za paro 14 ni pritisnjena.	Pritisnite tipko za paro 14 .
	Ni vode v posodi za vodo 8 .	Nalijte vodo v posodo za vodo 8 .
	Filter 7 je zamašen.	Zamenjajte filter 7 .
	Ni izbrana moč pare.	S tipko MODE 15 izberite zeleno moč pare.
Črpalka je neobičajno glasna.	Ni vode v posodi za vodo 8 .	Nalijte vodo v posodo za vodo 8 .
Na mestu, kjer je naprava med delovanjem kratek čas mirovala, se je naredil belkast rob na podu.	Usedel se je vodni kamen.	Obloge vodnega kamna obrišite z mokro krpo. Po potrebi dajte na krpo malo sredstva proti vodnemu kamnu.

Shranjevanje

- Zložite ročaj, tako da pritisnete tipko za sprostitve ročaja ①.
- Zgornji kavelj kabla ⑫ malo izvlecite in znova obrnite navzgor. Kabel navijte na kavlja za kabel ⑫/⑬.
- Napravo prenašajte za ročaj ②.
- Napravo hranite na suhem in neprašnem mestu.

Odstranjevanje med odpadke



Naprave nikakor ne odvrzite med običajne gospodinjske odpadke. Za ta izdelek velja evropska direktiva 2012/19/EU-WEEE (ang. Waste Electrical and Electronic Equipment).



Odpadno napravo oddajte pri podjetju, registriranem za odstranjevanje odpadkov, ali pri svojem komunalnem podjetju za odstranjevanje odpadkov. Upoštevajte trenutno veljavne predpise. V primeru dvoma se obrnite na najbližje podjetje za odstranjevanje odpadkov.

Priloga

Tehnični podatki

Električno napajanje	od 220 DO 240 V ~ (izmenični tok) 50/60 Hz
Vhodna moč	od 1370 do 1630 W
Vrsta zaščite	IPX4 zaščita pred škropljenjem vode iz vseh smeri

Informacije o blazinicah ⑥/⑱

Sestava	100-odstotni poliester
	Perite pri največ 60 °C.
	Ne sušite v sušilniku.
	Ne likajte.

Proizvajalec

KOMPERNASS HANDELS GMBH

BURGSTRASSE 21

44867 BOCHUM

GERMANY

www.kompernass.com

Pooblaščeni serviser

SI

Servis Slovenija

Tel.: 080080917

E-Mail: kompernass@lidl.si

IAN 280641

Garancijski list

1. S tem garancijskim listom Kompnass Handels GmbH jamčimo, da bo izdelek v garancijskem roku ob normalni in pravilni uporabi brezhibno deloval in se zavezujemo, da bomo ob izpolnjenih spodaj navedenih pogojih odpravili morebitne pomanjkljivosti in okvare zaradi napak v materialu ali izdelavi oziroma po svoji presoji izdelek zamenjali ali vrnili kupnino.
2. Garancija je veljavna na ozemlju Republike Slovenije.
3. Garancijski rok za proizvod je 3 leta od datuma izročitve blaga. Datum izročitve blaga je razviden iz računa.
4. Kupec je dolžan okvaro javiti pooblaščenemu servisu oziroma se informirati o nadaljnjih postopkih na zgoraj navedeni telefonski številki. Svetujemo vam, da pred tem natančno preberete navodila o sestavi in uporabi izdelka.
5. Kupec je dolžan pooblaščenemu servisu predložiti garancijski list in račun, kot potrdilo in dokazilo o nakupu ter dnevu izročitve blaga.
6. V primeru, da proizvod popravlja nepooblaščen servis ali oseba, kupec ne more uveljavljati zahtevkov iz te garancije.
7. Vzroki za okvaro oziroma nedelovanje izdelka morajo biti lastnosti stvari same in ne vzroki, ki so zunaj proizvajalčeve oziroma prodajalčeve sfere. Kupec ne more uveljavljati zahtevkov iz te garancije, če se ni držal priloženih navodil za sestavo in uporabo izdelka ali če je izdelek kakorkoli spremenjen ali nepravilno vzdrževan.
8. Jamčimo servisiranje in rezervne dele za minimalno dobo, ki je zahtevana s strani zakonodaje.
9. Obrabni deli oz. potrošni material so izvzeti iz garancije.
10. Vsi potrebni podatki za uveljavljanje garancije se nahajajo na dveh ločenih dokumentih (garancijski list, račun).
11. Ta garancija proizvajalca ne izključuje pravic potrošnika, ki izhajajo iz odgovornosti prodajalca za napake na blagu.

Prodajalec:

Lidl Slovenija d.o.o. k.d., Pod lipami 1, SI-1218 Komenda

Naročanje nadomestnih delov

Za izdelek SDM 1500 C2 lahko naročite naslednje nadomestne dele:

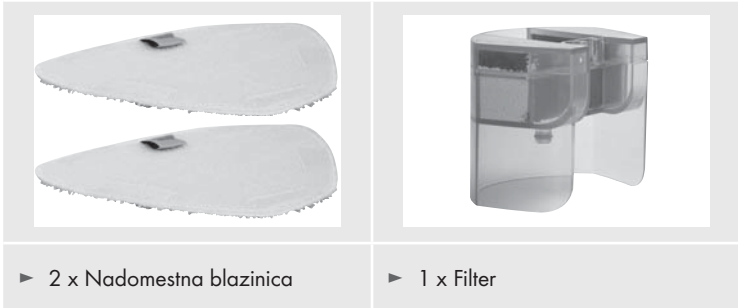

Nadomestne dele naročite pri naši telefonski servisni službi (glejte poglavje »Pooblaščen server«) ali udobno na spletnem naslovu www.kompernass.com.

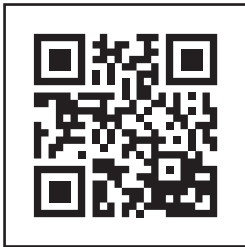

OPOMBA

- Za naročanje imejte pripravljeno številko IAN, ki jo najdete na platnicah teh navodil za uporabo.

Obsah

Úvod	56
Informace k tomuto návodu k obsluze	56
Autorské právo	56
Použití v souladu s určením	56
Bezpečnostní pokyny	57
Ovládací prvky	60
Vybalení a zapojení	61
Bezpečnostní pokyny	61
Rozsah dodávky a kontrola po přepravě	61
Vybalení	61
Likvidace obalu	62
Smontování přístroje	62
Obsluha a provoz	62
Dolítí vody	62
Obsluha	63
Po použití	65
Čištění a údržba	65
Údržba/výměna filtru	66
Odstranění závad	67
Uložení	68
Likvidace	68
Příloha	68
Technické údaje	68
Záruka společnosti Kompennass Handels GmbH	69
Servis	70
Dovozce	70
Objednávání náhradních dílů	71

Úvod

Informace k tomuto návodu k obsluze

Gratulujeme vám k zakoupení nového přístroje.

Rozhodli jste se pro vysoce kvalitní výrobek. Návod k obsluze je součástí tohoto výrobku. Obsahuje důležité informace o bezpečnosti, použití a likvidaci. Před použitím výrobku se prosím dobře seznámte se všemi provozními a bezpečnostními pokyny. Výrobek používejte pouze předepsaným způsobem a pro uvedené oblasti použití. Při předávání výrobku třetím osobám předejte spolu s ním i tyto podklady.

Autorské právo

Tato dokumentace je chráněná autorským právem.

Jakékoli rozmnožování, resp. dotisk, i pouze částečným způsobem, stejně jako reprodukce obrázků, i ve změněném stavu, jsou povoleny pouze s výslovným písemným souhlasem výrobce.

Použití v souladu s určením

Tento přístroj je určen výhradně k čištění podlah ve vnitřních prostorách. Jiné použití než k určenému účelu nebo nad jeho rámec je považováno za použití v rozporu s určením. Přístroj není vhodný k použití v živnostenských nebo průmyslových podnicích.

Nároky na náhradu škody jakéhokoli druhu vzniklé v důsledku použití v rozporu s určením, neodborné opravy, neoprávněně provedené změny nebo úpravy nebo v důsledku použití nepovolených náhradních dílů jsou vyloučeny. Riziko nese v plném rozsahu sám provozovatel.

Bezpečnostní pokyny

NEBEZPEČÍ ÚRAZU ELEKTRICKÝM PROUDEM!

- ▶ Příklad zapojte jen do předpisově instalované zásuvky se síťovým napětím 220 - 240 V ~, 50/60 Hz.
- ▶ Při provozních poruchách a před čištěním přístroje vytáhněte zástrčku ze síťové zásuvky.
- ▶ Vytahujte síťový kabel ze zásuvky vždy za zástrčku, netahejte pouze za samotný kabel.
- ▶ Síťový kabel se nesmí ohýbat ani stlačovat a musí se položit tak, aby na něj nikdo nemohl stoupnout ani o něj zakopnout.
- ▶ Poškozené zástrčky nebo síťový kabel nechte ihned vyměnit autorizovanými odborníky nebo zákaznickým servisem – vyhnete se tím nebezpečí.
- ▶ Dbejte na to, aby za provozu nebyl síťový kabel mokrá ani vlhký. Kabel ved'te tak, aby se nemohl nikde přiskřípnout nebo poškodit.
- ▶ Pokud je přístroj poškozen, se tento nesmí dále používat, aby nedošlo k úrazu.
- ▶ Před plněním přístroje vodou, před jeho čištěním nebo před výměnou příslušenství nejdříve vytáhněte zástrčku ze zásuvky.



Příklad používejte jen v suchých prostorách, ne venku.

- ▶ Příklad nikdy neponořujte do vody či jiných tekutin!
- ▶ Párou nemiřte nikdy na elektrické spotřebiče nebo zařízení obsahující elektrické součásti, jako je například vnitřek kamen.

NEBEZPEČÍ ÚRAZU ELEKTRICKÝM PROUDEM!

- ▶ Manipulujte s přístrojem jen suchýma rukama a obutí (ne bosí). Tím v případě závady snížíte nebezpečné následky zásahu elektrickým proudem.
- ▶ Nemiřte nikdy přístrojem na předměty citlivé na vlhkost.
- ▶ Osoby s omezenými fyzickými, smyslovými nebo mentálními schopnostmi či nedostatkem zkušeností a znalostí mohou používat tento přístroj pouze tehdy, pokud jsou pod dohledem nebo pokud byly poučeny o bezpečném používání přístroje a pokud porozuměly z toho vyplývajícímu nebezpečí. Děti si nesmí s přístrojem hrát. Čištění a uživatelskou údržbu nesmí provádět děti bez dozoru.

VÝSTRAHA! NEBEZPEČÍ ZRANĚNÍ!

- ▶ Některé části přístroje jsou při použití horké!
Hrozí nebezpečí opaření!
- ▶ Používané díly příslušenství nechte nejdříve vychladnout a teprve poté je sejměte.
- ▶ Používejte jen originální díly příslušenství určené pro tento přístroj. Jiné díly nemusí být k tomu dostatečně bezpečné.
- ▶ Přístroj se nesmí používat, pokud spadl, vykazuje viditelné poškození nebo je netěsný.
- ▶ Zapnutý nebo chladnoucí přístroj udržujte mimo dosah dětí.
- ▶ Nikdy nesměřujte páru na lidi nebo zvířata. Horká pára může způsobit těžká zranění!
- ▶ Vytáhněte při každém přerušení, po ukončení použití a před každým čištěním síťový kabel ze zásuvky.

⚠ NEBEZPEČÍ POPÁLENÍ!

Pozor! Horký povrch!



Tento symbol varuje před vystupující párou.
Dodržujte bezpečnostní pokyny!

⚠ POZOR! VĚCNÉ ŠKODY!

- ▶ Používejte přístroj pouze na podlahy z mramoru, kamene, keramických dlaždic, parket nebo tvrdého dřeva, které lze zpracovat a jsou vodotěsné.
- ▶ Přístroj nikdy nepoužívejte...
 - ... na neopracovaných nebo vodopropustných podlahách,
 - ... na skleněných površích,
 - ... na měkkých plastových površích,
 - ... na podlahách, opracovaných voskem,
 - ... na kobercích s podílem vlny.
- ▶ Vždy dodržujte pokyny pro čištění výrobce koberce. Před čištěním dodatečně zkontrolujte, zda koberec je vhodný pro čištění párou.
- ▶ Na parketových podlahách používejte přístroj pouze tehdy, pokud jsou tyto stvrzené.
- ▶ Nenechte přístroj delší dobu zapnutý stát na dřevěných podlahách. Dřevo by mohlo nabobtnat.
- ▶ Neprovozujte přístroj s prázdnou nádrží na vodu.
V opačném případě čerpadlo může běžet naprázdno a se může přehřát.
- ▶ K provozu přístroje nepoužívejte externí spínací hodiny ani samostatné dálkové ovládání.
- ▶ Přístroj během provozu nikdy nenechávejte bez dozoru.
- ▶ Přístroj nepoužívejte venku.

POZOR! VĚCNÉ ŠKODY!

- ▶ Zajistěte, aby se přístroj, síťový kabel nebo síťová zástrčka nedostaly do kontaktu s tepelnými zdroji, jakými jsou například varná plotýnka nebo otevřený oheň.

Ovládací prvky

Obrázek A:

- 1 odjišťovací tlačítko „rukojeť“
- 2 držadlo
- 3 hlavní jednotka
- 4 spojka
- 5 parní noha
- 6 návlek
- 7 filtr
- 8 nádrž na vodu
- 9 odjišťovací tlačítko „nádrž na vodu“
- 10 kontrolka POWER
- 11 červená kontrolka „vysoká intenzita páry“
- 12 zelená kontrolka „nízká intenzita páry“
- 13 tlačítko MODE
- 14 tlačítko „pára“

Obrázek B:

- 15 zářez
- 16 horní úchyt kabelu
- 17 vypínač
- 18 spodní úchyt kabelu

Obrázek C:

- 19 náhradní návlek
- 20 kobercový kruh
- 21 odjištění kobercového kruhu

Vybalení a zapojení

Bezpečnostní pokyny

VÝSTRAHA

Při uvedení přístroje do provozu může dojít ke zranění osob a věcným škodám!

Dodržujte následující bezpečnostní pokyny k omezení vzniku nebezpečí:

- ▶ Obalový materiál není na hraní. Hrozí nebezpečí udušení.

Rozsah dodávky a kontrola po přepravě

Přístroj se standardně dodává s následujícími komponentami (viz výklopná stránka):

- hlavní jednotka
- parní noha
- kruh na čištění koberců
- 2 návleky
- návod k obsluze

UPOZORNĚNÍ

- ▶ Zkontrolujte dodávku, zda je kompletní a zda není viditelně poškozená.
- ▶ V případě neúplné dodávky nebo poškození vzniklého v důsledku vadného obalu nebo během přepravy kontaktujte servisní poradenskou linku (viz kapitola Servis).

Vybalení

- ◆ Vyjměte všechny části přístroje a návod k obsluze z krabice.
- ◆ Odstraňte veškerý obalový materiál, případně ochranné fólie a nálepky.

Likvidace obalu

Obal chrání přístroj před poškozením při přepravě. Zvolený obalový materiál odpovídá hlediskům ochrany přírody a likvidace a je tudíž recyklovatelný.



Navrácení obalu do oběhu zpracování materiálu šetří suroviny a sníží produkci odpadů. Již nepotřebný obalový materiál zlikvidujte podle místně platných předpisů.

UPOZORNĚNÍ

- Ušchovejte pokud možno originální obal během záruční doby přístroje, aby bylo možné v případě uplatnění záruky přístroj řádně zabalit.

Smontování přístroje

- ◆ Nasuňte hlavní jednotku ③ do spojky ④ na parní noze ⑤ a hlavní jednotku ③ zatlačte tak daleko, dokud nezaskočí kulatá aretace.
- ◆ Upevněte návlek ⑥ zespodu na parní nohu ⑤.

UPOZORNĚNÍ

- Chcete-li kobercové podlahoviny čistit parním mopem, postavte parní nohu ⑤ na kobercový kruh ⑳. Dbejte při tom na to, aby odjištění kobercového kruhu ㉑ leželo v jedné linii se spojkou ④. Parní nohu ⑤ přitlačte na kobercový kruh ㉑ tak, aby tato citelně zaskočila. Pouze tak může návlek ⑥ klouzat po koberci.
- K sejmutí kobercového kruhu ㉑ stlačte svou nohou odjištění kobercového kruhu ㉑ a parní nohu ⑤ opatrně sejměte z kobercového kruhu ㉑.

Obsluha a provoz

V této kapitole obdržíte důležité pokyny a informace k obsluze a provozu přístroje.

Dolítí vody

POZOR – HMOTNÉ ŠKODY!

- Nikdy nepoužívejte přístroj bez vody v nádrži na vodu ⑧!
V opačném případě se čerpadlo může zahřát a poškodit!

- 1) Posuňte odjišťovací tlačítko „nádrž na vodu“ ⑨ dozadu a současně nádrž na vodu ⑧ vytáhněte kývavým pohybem směrem dozadu z přístroje.
- 2) Pootočte nádobu na vodu ⑧ a odšroubujte uzávěr.
- 3) Nalijte vodu z vodovodu až po značku MAX na nádrži na vodu ⑧.

UPOZORNĚNÍ

Pokud je voda ve vodovodu v místě vašeho bydliště příliš tvrdá, doporučujeme ji smíchat s destilovanou vodou. V opačném případě se mohou trysky předčasně ucpat vápnem.

Chcete-li prodloužit optimální fungování parního rázu, smíchejte vodu z vodovodu s destilovanou vodou podle tabulky:

Tvrdość vody	Podíl destilované vody k vodě z vodovodu
velmi měkká / měkká	0
středně tvrdá	1:1
tvrdá	2:1
velmi tvrdá	3:1

Na tvrdość vody se můžete dotázat u místně příslušné vodárny.

- 4) Přišroubujte napevno uzávěr.
- 5) Opět pootočte nádrž na vodu 8 a nasadte tuto na hlavní jednotku 3: Nejprve nasadte spodní část do hlavní jednotky 3 a pak nakloňte horní část do přístroje. Pevně jej zatlačte tak, aby nádrž na vodu 8 citelně zaskočila a pevně dosedala v hlavní jednotce 3.

Obsluha

POZOR – HMOTNÉ ŠKODY!

- ▶ Pokud si nejste jisti, zda je podlaha vhodná na čištění, otestujte snesitelnost předem na skrytém místě.
- ▶ Vždy dodržujte pokyny pro čištění výrobce koberce. Před čištěním dodatečně zkontrolujte, zda koberec je vhodný pro čištění párou.
- ▶ Přístroj nikdy nepoužívejte bez návleku 6 na parní noze 5. Jinak se podlaha poškrábe!
- ▶ Nikdy nepoužívejte přístroj bez vody v nádrži na vodu 8! V opačném případě se čerpadlo může zahřát a poškodit!

UPOZORNĚNÍ

- ▶ Před čištěním podlahy parním mopem, doporučujeme vysát podlahu předem k odstranění volných nečistot.

Když je přístroj úplně smontovaný a voda je nalitá:

- 1) Podržte stisknuté odjišťovací tlačítko „rukojeť“ 1 a vyklopte rukojeť nahoru tak, aby tato zaskočila.

- 2) Pokud se tak ještě nestalo: Úplně odviňte síťový kabel z úchytů kabelu **15/16**. Pro snadné odvíjení kabelu můžete horní úchyt kabelu **16** sklopit směrem dozadu tak, že ho trochu povytáhnete a současně otočíte.
- 3) Síťový kabel provlečte zářezem **15** na zadní straně rukojeti tak, aby síťový kabel nevisel v pracovním prostoru.
- 4) Zastrčte zástrčku do síťové zásuvky.
- 5) Nastavte vypínač **17** na „I“. Vypínač **17** svítí, červená kontrolka POWER **10** bliká.
- 6) Tlačítkem MODE **13** zvolte požadovanou intenzitu produkce páry:
 - 1 x stisknout: menší produkce páry, zelená kontrolka **12** svítí.
 - 2 x stisknout: vyšší produkce páry, červená kontrolka **11** svítí.
 - 3 x stisknout: žádná produkce páry, připravenost k provozu, kontrolka POWER **10** svítí.

UPOZORNĚNÍ

- ▶ Parní stupeň s vysokou produkcí páry doporučujeme zejména pro podlahy odolné proti vlhkosti a tepla, jako jsou dlaždice.
 - ▶ Parní stupeň s nízkou produkcí páry doporučujeme pro podlahy, citlivé na vlhkost a teplo, jako jsou např. parkety.
- 7) Vyčkejte cca 30 sekund, než se přístroj ohřeje.
 - 8) Stiskněte tlačítko „pára“ **14**. Přístroj začne s produkcí páry a po krátké době proniká pára návkem **6**.
 - 9) Seřete požadované plochy.
Když je během používání prázdná nádrž na vodu **8**:

UPOZORNĚNÍ

- ▶ Pokud je nádrž na vodu **8** prázdná, dobíhá čerpadlo ještě nějakou dobu, dokud prázdná nádrž na vodu **8** není indikována současným blikáním červené kontrolky „vysoká intenzita páry“ **11**, zelené kontrolky „nízká intenzita páry“ **12** a kontrolky POWER **10**.
 - Stiskněte opět tlačítko „pára“ **14** k zastavení produkce páry.
 - Nastavte vypínač **17** na „O“.
 - Odeberte nádrž na vodu **8**, naplňte ji vodou a nádrž na vodu **8** opět nasadte tak, jak je popsáno v kapitole „Dolítí vody“.
 - Nastavte vypínač **17** na „I“.
 - Požadovanou intenzitu páry zvolte tak, jak je popsáno výše a stiskněte tlačítko „pára“ **14**.

- 10) Když jste s opracováním všech ploch hotovi, stiskněte k zastavení produkce páry tlačítko „pára“ **14**.
- 11) Nastavte vypínač **17** na „O“. Kontrolka POWER **10** zhasne.
- 12) Vytáhněte síťovou zástrčku ze zásuvky.

UPOZORNĚNÍ

- ▶ Pokud po čištění přístrojem jsou na podlaze vidět šmouhy, může být způsobeno předtím použitým čisticím prostředkem. Podlahu jednoduše otřete ještě jednou parním mopem. Šmouhy by pak měly zmizet.

Po použití

- 1) Nechte přístroj vychladnout.
- 2) Sejměte návlek **6**.
- 3) Odeberte nádrž na vodu **8** z přístroje a vyprázdněte ji.
- 4) Horní úchyt kabelu **16** trochu povytáhněte a otočte ho opět nahoru. Síťový kabel oviňte kolem obou úchytů kabelu **16/18**.
- 5) Konec síťového kabelu upevněte pomocí kabelového klipu, nacházejícím se na kabelu.

Čištění a údržba

NEBEZPEČÍ ÚRAZU ELEKTRICKÝM PROUDEM!

- ▶ Před každým čištěním vytáhněte zástrčku se zásuvky!

VÝSTRAHA – NEBEZPEČÍ ZRANĚNÍ!



- ▶ Před čištěním nechte přístroj nejprve vychladnout. Nebezpečí popálení!

POZOR – HMTNÉ ŠKODY

- ▶ Nepoužívejte k čištění povrchů žádné ostré abrazivní nebo chemické čisticí prostředky ani špičaté nebo ostré předměty.

- Po každém použití nádrž na vodu **8** vyprázdněte.
- Po každém použití sejměte návlek **6** z parní nohy **5** a vyperte ho.

- Pokud návlek **6** perete v pračce, pak dodržujte následující pokyny k praní:

	prát max. při teplotě 60°
	nesušit v bubnové sušičce
	nežehlit

- Podle potřeby ořete přístroj vlhkým hadříkem. Na těžce odstranitelné nečistoty použijte jemný čisticí prostředek nanesený na hadříku.

Údržba/výměna filtru

Po 4 - 6 měsících nebo cca 100 cyklech čištění (jeden cyklus odpovídá jednomu naplnění nádrže na vodu), se filtr **7** musí vyměnit. Pro náhradní filtry se prosím obraťte na náš servis.

NEBEZPEČÍ ÚRAZU ELEKTRICKÝM PROUDEM!

► Před výměnou filtru **7** vytáhněte síťovou zástrčku ze zásuvky!

- 1) K odejmutí filtru **7** vyjměte z přístroje nejprve nádrž na vodu **8**.
- 2) Vytáhněte filtr **7** směrem nahoru z přístroje.
- 3) Nasadte nový filtr **7**.
- 4) Nasadte nádrž na vodu **8**.

Odstranění závad

Program	Možné příčiny	Možná řešení
Přístroj nefunguje.	Síťová zástrčka není zastrčená do zásuvky.	Zapojte přístroj do zásuvky.
Přístroj neprodukuje páru.	Tlačítko „pára“ 14 není stlačené.	Stiskněte tlačítko „pára“ 14 .
	V nádrži na vodu 8 není voda.	Naplňte nádržku na vodu 8 vodou.
	Filtr 7 je zanesený.	Vyměňte filtr 7 .
	Není zvolená intenzita páry.	Tlačítkem MODE e zvolte požadovanou intenzitu páry.
Čerpadlo vytváří nezvykle hlasité zvuky.	V nádrži na vodu 8 není voda.	Naplňte nádržku na vodu 8 vodou.
Na podlaze se vytvořil bělavý okraj, kde se přístroj během provozu krátce odstavil.	Usadilo se trochu vápníku.	Seřete usazeniny vápníku vlhkým hadříkem. Pokud je to nutné, dejte na hadřík trochu odstraňovače vápníku.

Uložení

- Zaklapte rukojeť stisknutím odjišťovacího tlačítka „rukojeť“ ❶.
- Horní úchyt kabelu ❶ trochu povytáhněte a otočte ho opět nahoru. Síťový kabel oviňte kolem obou úchytů kabelu ❶/❷.
- Noste přístroj za rukojeť ❷.
- Přístroj uchovávejte na suchém a čistém místě.

Likvidace



V žádném případě nevyhazujte přístroj do normálního domovního odpadu. Tento výrobek podléhá evropské směrnici č. 2012/19/EU WEEE (Waste Electrical and Electronic Equipment).

Zlikvidujte přístroj prostřednictvím schváleného likvidačního podniku nebo vašeho komunálního sběrného dvora. Dodržujte aktuálně platné předpisy. V případě pochybností se informujte ve sběrném dvoře.

Příloha

Technické údaje

Napájení napětím	220 - 240 V ~ (střídavý proud) 50/60 Hz
Příkon	1370 - 1630 W
Typ ochrany	IPX4 Ochrana proti stříkající vodě ze všech směrů

Informace o návlecích ❸/❹

Složení materiálu	100 % polyester
	prát max. při teplotě 60°
	nesušit v bubnové sušičce
	nežehlit

Záruka společnosti Kompennass Handels GmbH

Vážená zákaznice, vážený zákazníku,

na tento přístroj získáváte záruku v trvání 3 let od data zakoupení. V případě závad tohoto výrobku máte zákonná práva vůči prodejci výrobku. Tato zákonná práva nejsou omezena naší níže uvedenou zárukou.

Záruční podmínky

Záruční doba začíná plynout dnem nákupu. Dobře uschovejte originál pokladního lístku. Tento doklad je potřebný jako důkaz o koupi.

Pokud do tří let od data zakoupení tohoto výrobku dojde k vadě materiálu nebo výrobní závadě, pak Vám podle našeho uvážení výrobek zdarma opravíme nebo vyměníme. Předpokladem této záruky je, že bude během tříleté lhůty předložen vadný přístroj a doklad o koupi (pokladní lístek) a stručně se popíše v čem závada spočívá a kdy se vyskytla.

Vztahuje-li se na závadu naše záruka, obdržíte zpět buď opravený nebo nový produkt. Opravou nebo výměnou výrobku nezačne plynout nová záruční doba.

Záruční doba a zákonné nároky vyplývající ze závad

Záručním plněním se záruční doba neprodlužuje. To platí i pro vyměněné a opravené součásti. Poškození nebo vady vyskytující se případně již při nákupu se musí oznámit ihned po vybalení. Po uplynutí záruční doby podléhají veškeré opravy zpoplatnění.

Rozsah záruky

Přístroj byl vyroben pečlivě podle přísných směrnic kvality a před expedicí byl svědomitě vyzkoušen.

Záruka se vztahuje na materiálové nebo výrobní vady. Tato záruka se nevztahuje na součásti produktu, které jsou vystaveny normálnímu opotřebením, a proto lze považovat za opotřebitelné díly nebo za poškození křehkých součástí jako jsou např. spínače, akumulátory, formy na pečení nebo části, které jsou vyrobeny ze skla.

Tato záruka zaniká, pokud je výrobek poškozen, nebyl řádně používán nebo udržován. Pro zajištění správného používání výrobku se musí přesně dodržovat všechny pokyny uvedené v návodu k obsluze. Účelům použití a úkonům, které se v návodu k obsluze nedoporučují nebo se před nimi varuje, je třeba se bezpodmínečně vyhnout.

Výrobek je určen pouze pro soukromé účely a ne pro komerční použití. Při nesprávném a neodborném používání, při použití násilí a při zásazích, které nebyly provedeny našimi autorizovanými servisními provozovny, záruční nároky zanikají.

Vyřízení v případě záruky

Pro zajištění rychlého Vaší žádosti postupujte podle následujících pokynů:

- Pro všechny dotazy mějte připraven pokladní lístek a číslo výrobku (např. IAN 12345) jako doklad o koupi.
- Číslo výrobku naleznete na typovém štítku, rytině, na titulní straně svého návodu (vlevo dole) nebo jako nálepku na zadní nebo spodní straně.
- Pokud by se měly vyskytovat funkční vady nebo jiné závady, kontaktujte nejprve níže uvedené servisní oddělení **telefonicky** nebo **e-mailem**.
- Výrobek, zaevidovaný jako vadný výrobek pak můžete při přiložení dokladu o nákupu (pokladní lístek) a při uvedení, v čem spočívá vada a kdy k ní došlo, poslat výrobek pro Vás bez poštovního na adresu, kterou Vám oznámí servis.



Na webových stránkách www.lidl-service.com si můžete stáhnout tyto a mnoho dalších příruček, videí o výrobku a software.

Servis

CZ Servis Česko

Tel.: 800143873

E-Mail: kompernass@lidl.cz

IAN 280641

Dovozce

Dbejte prosím na to, že následující adresa není adresou servisu. Kontaktujte nejprve uvedený servis.

KOMPERNASS HANDELS GMBH

BURGSTRASSE 21

44867 BOCHUM

GERMANY

www.kompernass.com

Objednávání náhradních dílů

K produktu SDM 1500 C2 lze objednat následující náhradní díly:

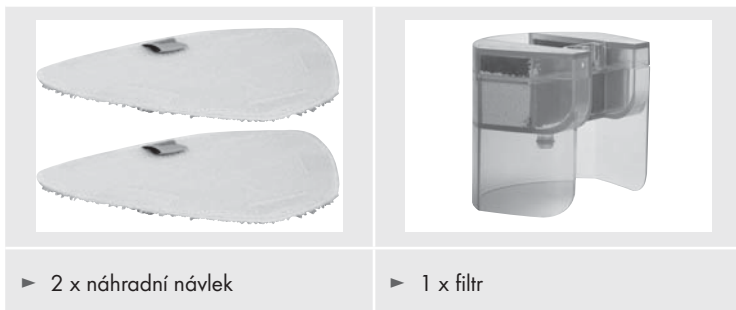

Objednejte náhradní díly prostřednictvím naší servisní linky (viz kapitola „Servis“) nebo pohodlně na našich webových stránkách www.kompernass.com.



UPOZORNĚNÍ

- ▶ Pro Vaši objednávku mějte připravené číslo IAN, které najdete na obalu tohoto návodu k obsluze.

Obsah

Úvod	74
Informácie o tomto návode na obsluhu	74
Autorské právo	74
Používanie v súlade s určením	74
Bezpečnostné upozornenia	75
Obslužné prvky	78
Vybalenie a zapojenie	79
Bezpečnostné upozornenia	79
Rozsah dodávky a kontrola po doprave	79
Vybalenie	79
Likvidácia obalu	80
Montáž prístroja	80
Obsluha a prevádzka	80
Naplnenie vodou	80
Obsluha	81
Po použití	83
Čistenie a ošetrovanie	83
Údržba/výmena filtra	84
Odstraňovanie porúch	85
Uskladnenie	86
Zneškodnenie	86
Dodatok	86
Technické údaje	86
Záruka spoločnosti Kompernass Handels GmbH	87
Servis	88
Dovozca	88
Objednanie náhradných dielov	89

Úvod

Informácie o tomto návode na obsluhu

Srdečne vám gratulujeme ku kúpe vášho nového prístroja.

Touto kúpou ste sa rozhodli pre výrobok vysokej kvality. Návod na obsluhu je súčasťou tohto výrobku. Obsahuje dôležité upozornenia týkajúce sa bezpečnosti, používania a likvidácie. Pred používaním výrobku sa oboznámte so všetkými pokynmi na obsluhu a bezpečnostnými upozorneniami. Výrobok používajte iba podľa popisu a v uvedených oblastiach použitia. Pri postúpení výrobku tretej osobe odovzdajte spolu s ním aj všetky podklady.

Autorské právo

Táto dokumentácia je chránená autorským právom.

Akékoľvek rozmnožovanie alebo doťah, aj čiastková, ako aj reprodukcia obrázkov, aj v zmenenej podobe, je povolená len s písomným súhlasom výrobcu.

Používanie v súlade s určením

Tento prístroj slúži výlučne na čistenie podláh v interiéri. Iné alebo nad rámec presahujúce používanie sa považuje za používanie v rozpore s určením. Prístroj nie je určený na používanie v obchodných alebo komerčných oblastiach.

Nároky akéhokoľvek druhu za škody spôsobené používaním mimo účelu určenia, neodbornými opravami, nepovolenými úpravami alebo použitím nepovolených náhradných dielov sú vylúčené. Riziko nesie sám prevádzkovateľ.

Bezpečnostné upozornenia



NEBEZPEČENSTVO ÚRAZU E LEKTRICKÝM PRÚDOM!

- ▶ Prístroj zapojte len do zásuvky s napätím 220 - 240 V ~, 50/60 Hz, nainštalovanej podľa predpisov.
- ▶ Pri prevádzkových poruchách a pred čistením prístroja vyťahnite zástrčku zo sieťovej zásuvky.
- ▶ Sieťový kábel vyťahujte zo sieťovej zásuvky vždy držaním za zástrčku, nikdy neťahajte za samotný kábel.
- ▶ Neohýbajte ani nestláčajte sieťový kábel, a veďte ho tak, aby naň nikto nemohol stúpiť, ani sa oň potknúť.
- ▶ Poškodenú elektrickú zástrčku alebo pripojovací kábel nechajte ihneď vymeniť len kvalifikovaným a autorizovaným personálom alebo v zákazníckom servise, aby ste sa vyhli nebezpečenstvu.
- ▶ Dbajte na to, aby sieťový kábel počas prevádzky nenamokol ani nezvlhol. Veďte ho tak, aby sa nikde nemohol zovrieť alebo inak poškodiť.
- ▶ Ak sa prístroj poškodí, už ho viac nepoužívajte, aby ste zabránili možnému ohrozeniu.
- ▶ Skôr než do prístroja nalejete vodu, pred čistením alebo výmenou dielov príslušenstva, vyťahnite zástrčku zo zásuvky.



Prístroj používajte len v suchých a uzavretých priestoroch, nie vonku.

- ▶ Nikdy neponárajte prístroj do vody ani do iných tekutín!
- ▶ Nikdy nesmerujte prúd pary priamo na elektrické prístroje alebo zariadenia, ktoré obsahujú elektrické súčiastky, ako je napríklad vnútorný priestor peceí.

NEBEZPEČENSTVO ÚRAZU ELEKTRICKÝM PRÚDOM!

- ▶ Prístroj používajte len so suchými rukami a nepoužívajte ho bez obuvi (nie naboso). Tým v prípade poruchy znížite riziko nebezpečných prúdov prechádzajúcich telom.
- ▶ Nikdy nemierite prístrojom na predmety, ktoré sú citlivé na vlhkosť.
- ▶ Tento prístroj môžu používať osoby so zníženými fyzickými, senzorickými alebo mentálnymi schopnosťami alebo s nedostatočnými skúsenosťami alebo znalosťami, ak sú pod dohľadom, alebo ak boli dostatočne poučené o bezpečnom používaní prístroja a chápu z toho vyplývajúce riziká. Deti sa nesmú hrať s prístrojom. Deti nesmú vykonávať čistenie ani používateľskú údržbu bez dohľadu.

VÝSTRAHA! NEBEZPEČENSTVO PORANENIA!

- ▶ Niektoré časti prístroja sa pri používaní zahrievajú!
Hrozí nebezpečenstvo obarenia!
- ▶ Nechajte používané diely príslušenstva vychladnúť predtým, než ich odmontujete.
- ▶ U tohoto prístroja používajte len originálne diely príslušenstva. Iné príslušenstvo nemusí byť dostatočne bezpečné.
- ▶ Prístroj sa nesmie používať, ak spadol na zem, ak sú viditeľné poškodenia alebo ak netesní.
- ▶ Prístroj udržiavajte mimo dosahu detí, keď je zapnutý alebo sa ochladzuje.
- ▶ Nikdy nesmerujte paru na ľudí ani na zvieratá. Horúca para môže spôsobiť vážne poranenia!
- ▶ Pri každom prerušení používania, ako aj po jeho ukončení a pred každým čistením vytiahnite sieťovú zástrčku zo zásuvky.

⚠ NEBEZPEČENSTVO POPÁLENIA!

Pozor! Horúci povrch!



Tento symbol vás varuje pred vystupujúcou parou.
Dodržiavajte bezpečnostné upozornenia!

⚠ POZOR! VECNÉ ŠKODY!

- ▶ Prístroj používajte výlučne na podlahy z mramoru, kameňa, keramické dlaždice, na parkety alebo podlahy z tvrdého dreva, ktoré sú spracované a neprepúšťajú vodu.
- ▶ Prístroj nikdy nepoužívajte...
 - ... na nespracované podlahy alebo podlahy prepúšťajúce vodu,
 - ... na sklenené povrchy,
 - ... na mäkké plastové povrchy,
 - ... na podlahy, ktoré boli opracované voskom,
 - ... na kobercoch s podielom vlny.
- ▶ Vždy dodržiavajte pokyny na čistenie výrobcu koberca. Pred čistením dodatočne skontrolujte, či koberec je vhodný na čistenie parou.
- ▶ Prístroj používajte na parketovú podlahu, len ak je pevne tvrdená.
- ▶ Prístroj nenechávajte stáť zapnutý dlhšiu dobu na drevených podlahách. Drevo by mohlo napučať.
- ▶ Prístroj nepoužívajte s prázdnu nádržkou na vodu. V opačnom prípade môže bežať čerpadlo naprázdno a prehriať sa.
- ▶ Na prevádzkovanie prístroja nepoužívajte externý časový spínač, ani samostatný systém diaľkového ovládania.
- ▶ Počas prevádzky nenechávajte prístroj nikdy bez dozoru.
- ▶ Prístroj nepoužívajte v exteriéri.

POZOR! VECNÉ ŠKODY!

- ▶ Zabezpečte, aby sa prístroj, prípojný kábel alebo zástrčka nemohli dostať do kontaktu s tepelnými zdrojmi, ako sú napr. varné platne alebo otvorený oheň.

Obslužné prvky

Obrázok A:

- 1 odblokovacie tlačidlo „rukoväť“
- 2 rukoväť na prenášanie
- 3 hlavná jednotka
- 4 spojovacie hrdlo
- 5 parná hlavica
- 6 podložka
- 7 filter
- 8 nádoba na vodu
- 9 odblokovacie tlačidlo „nádoba na vodu“
- 10 kontrolka POWER
- 11 červená kontrolka „vysoká intenzita pary“
- 12 zelená kontrolka „nízka intenzita pary“
- 13 tlačidlo MODE
- 14 tlačidlo „Para“

Obrázok B:

- 15 zárez
- 16 horný úchyt kábla
- 17 vypínač
- 18 dolný úchyt kábla

Obrázok C:

- 19 náhradná podložka
- 20 nadstavec na koberce
- 21 odistenie nadstavca na koberce

Vybalenie a zapojenie

Bezpečnostné upozornenia

VÝSTRAHA

Pri uvedení prístroja do prevádzky môže dôjsť k ohrozeniu zdravia a k vecným škodám!

Dodržiavajte nasledujúce bezpečnostné upozornenia, aby ste sa vyhli nebezpečenstvu:

- ▶ Obalové materiály sa nesmú používať na hranie. Hrozí nebezpečenstvo udusenía.

Rozsah dodávky a kontrola po doprave

Prístroj sa štandardne dodáva s nasledovnými komponentmi (pozri roztváracu stranu):

- hlavná jednotka
- parná hlavica
- nadstavec na čistenie kobercov
- 2 podložky
- návod na obsluhu

UPOZORNENIE

- ▶ Skontrolujte kompletnosť dodávky a prípadné viditeľné poškodenia.
- ▶ V prípade nekompletnej dodávky alebo poškodení, spôsobených nedostatočným obalom alebo dopravou, sa obráťte na zákaznícku linku servisu (pozri kapitolu Servis).

Vybalenie

- ◆ Vyberte všetky diely prístroja a návod na použitie z kartónového obalu.
- ◆ Odstráňte všetky obalové materiály, ako aj prípadné fólie a nálepky

Likvidácia obalu

Obal chráni prístroj pred poškodením počas prepravy. Obalové materiály sú vybrané podľa aspektov ekologickej a technickej likvidácie, a preto ich možno recyklovať.



Recykláciou obalu sa šetria suroviny a znižujú sa náklady na odpad. Nepotrebné obalové materiály zlikvidujte podľa miestne platných predpisov.

UPOZORNENIE

- Podľa možnosti si odložte obalové materiály počas záručnej doby prístroja, aby ste ho mohli v prípade uplatňovania záruky správne zabalíť.

Montáž prístroja

- ◆ Hlavnú jednotku ③ zastrčte do spojovacieho hrdla ④ na parnej hlavici ⑤ a zatlačte hlavnú jednotku ③ nadol, dokiaľ okružla západka nezaklapne.
- ◆ Podložku ⑥ prichyťte odspodu na parnú hlavicu ⑤.

UPOZORNENIE

- Ak parným mopom chcete čistiť kobercové podlahy, nasadíte parnú hlavicu ⑤ do nadstavca na koberce ⑳. Dbajte pri tom na to, aby odistenie nadstavca na koberce ㉑ ležalo v jednej línii so spojovacím hrdlom ④. Parnú hlavicu ⑤ zatlačte do nadstavca na koberce ㉑ tak, aby táto citeľne zaskočila. Len tak môže podložka ⑥ kĺzať po koberci.
- Na odstránenie nadstavca na koberce ㉑ stlačte svojou nohou odistenie nadstavca na koberce ㉑ a parnú hlavicu ⑤ opatrne odoberte z nadstavca na koberce ㉑.

Obsluha a prevádzka

V tejto kapitole sú uvedené dôležité informácie o obsluhu a prevádzke prístroja.

Naplnenie vodou

POZOR – VECNÉ ŠKODY!

- Nikdy nepoužívajte prístroj bez vody v nádobe na vodu ⑧! V opačnom prípade môže dôjsť k prehriatiu a poškodeniu čerpadla!

- 1) Posuňte odblokovacie tlačidlo „nádoba na vodu“ ⑨ dozadu a súčasne nádobu na vodu ⑧ vytiahnite z prístroja kývavým pohybom smerom dozadu.
- 2) Nádobu na vodu ⑧ otočte a odskrutkujte uzáver.
- 3) Naplňte vodu z vodovodu až po značku MAX na nádobe na vodu ⑧.

UPOZORNENIE

Ak je v mieste Vášho bydliska voda z vodovodu príliš tvrdá, odporúčame ju zmiešať s destilovanou vodou. Inak by sa mohli naparovacie dýzy predčasne zaniest' vodným kameňom.

Na predĺženie optimálnej funkcie parného rázu zmiešajte vodu z vodovodu s destilovanou vodou podľa tabuľky:

Tvrdosť vody	Podiel destilovanej vody k vode z vodovodu
veľmi mäkká / mäkká	0
stredná	1:1
tvrdá	2:1
veľmi tvrdá	3:1

Tvrdosť vody môžete zistiť v miestnej vodárni.

- 4) Rukou pevne naskrutkujte uzáver.
- 5) Nádobu na vodu ❸ znovu otočte a vložte ju do hlavnej jednotky ❹: Najprv vložte spodnú časť do hlavnej jednotky ❹ a potom sklopte do prístroja hornú časť. Pevne ju prilačte tak, aby nádoba na vodu ❸ zaklapla a pevne držala v hlavnej jednotke ❹.

Obsluha

POZOR – VECNÉ ŠKODY!

- ▶ Ak si nie ste istí, či je podlaha vhodná na čistenie, vopred otestujte znášanlivosť na nejakom skrytom mieste.
- ▶ Vždy dodržiavajte pokyny na čistenie výrobcu koberca. Pred čistením dodatočne skontrolujte, či koberec je vhodný na čistenie parou.
- ▶ Prístroj nikdy nepoužívajte bez podložky ❻ na parnej hlavici ❺.
- ▶ Inak sa podlahy poškrabiú!
- ▶ Nikdy nepoužívajte prístroj bez vody v nádobe na vodu ❸!
V opačnom prípade môže dôjsť k prehriatiu a poškodeniu čerpadla!

UPOZORNENIE

- ▶ Pred čistením podlahy pomocou parného mopu odporúčame najprv vysať podlahu, aby sa odstránili voľné nečistoty.

Keď je prístroj zmontovaný a voda naplnená:

- 1) Podržte odblokovacie tlačidlo „rukoväť“ ❶ stlačené a vyklopte rukoväť nahor tak, aby táto zaskočila.

- 2) Ak ste to ešte neurobili: Celkom odviňte sieťový kábel z úchytovej zátky kábla **15/16**. Na ľahšie odvinutie kábla môžete horný úchyt kábla **16** sklopiť dole tak, že ho trochu povytiahnete a súčasne otočíte.
- 3) Sieťový kábel vedte cez zárez **15** na zadnej strane rukoväte tak, aby kábel nevisel v pracovnom priestore.
- 4) Zastrčte sieťovú zástrčku do elektrickej zásuvky.
- 5) Vypínač **17** nastavte na „I“. Vypínač **17** svieti, červená kontrolka POWER **10** bliká.
- 6) Pomocou tlačidla MODE **13** vyberte požadovanú intenzitu tvorby pary:
 - 1 x stlačené: nízka produkcia pary, zelená kontrolka **12** svieti.
 - 2 x stlačené: vysoká produkcia pary, červená kontrolka **11** svieti.
 - 3 x stlačené: žiadna para, pohotovostný režim, kontrolka POWER **10** svieti.

UPOZORNENIE

- ▶ Parný stupeň s vysokou produkciou pary odporúčame predovšetkým na podlahové krytiny odolné voči vlhkosti a teplu, ako sú dlaždice.
- ▶ Parný stupeň s nízkou produkciou pary odporúčame predovšetkým na podlahové krytiny citlivé na vlhkosť a teplo, ako sú napr. parkety.

- 7) Vyčkajte približne 30 sekúnd, dokiaľ sa prístroj nezahreje.
- 8) Stlačte tlačidlo „para“ **14**. Prístroj začne s produkciou pary a po krátkej dobe vystupuje cez podložku **6** para.
- 9) Utrite požadované plochy.
Ak je počas používania nádoba na vodu **8** prázdna:

UPOZORNENIE

- ▶ Ak je nádoba na vodu **8** prázdna, dobieha čerpadlo ešte nejakú dobu, dokiaľ prázdna nádoba na vodu **8** nie je indikovaná súčasným blikaním červenej kontrolky „vysoká intenzita pary“ **11**, zelenej kontrolky „nízka intenzita pary“ **12** a kontrolky POWER **10**.
 - Znovu stlačte tlačidlo „para“ **14** na zastavenie produkcie pary.
 - Vypínač **17** nastavte na „O“.
 - Vyberte nádobu na vodu **8**, naplňte ju a znovu nasadíte nádobu na vodu **8**, ako to je popísané v kapitole „Naplnenie vodou“.
 - Vypínač **17** nastavte na „I“.
 - Vyberte požadovanú intenzitu pary tak, ako je to opísané vyššie a stlačte tlačidlo „para“ **14**.

- 10) Po ukončení prác na všetkých plochách stlačte tlačidlo „para“ 14 na zastavenie produkcie pary.
- 11) Vypínač 17 nastavte na „O“. Kontrolka POWER 10 zhasne.
- 12) Vytiahnite zástrčku zo sieťovej zásuvky.

UPOZORNENIE

- ▶ Ak sú vidieť po vyčistení prístrojom na podlahe šmuhy, môže to byť z dôvodu predtým použitého čistiaceho prostriedku. Podlahu jednoducho znovu otrite parným mopom. Šmuhy by mali následne zmiznúť.

Po použití

- 1) Nechajte prístroj vychladnúť.
- 2) Odstráňte podložku 6.
- 3) Vyberte nádobu na vodu 8 z prístroja a vyprázdnite ju.
- 4) Horný úchyt kábla 16 trochu povytiahnite a otočte ním opäť smerom nahor. Sieťový kábel navíňte okolo obidvoch úchytov kábla 16/18. Koniec sieťového kábla upevnite pomocou úchytky kábla, ktorá sa nachádza na kábli.

Čistenie a ošetrovanie

NEBEZPEČENSTVO ÚRAZU ELEKTRICKÝM PRÚDOM!

- ▶ Pred každým čistením vytiahnite sieťovú zástrčku!



VÝSTRAHA – NEBEZPEČENSTVO PORANENIA!

- ▶ Po použití nechajte prístroj najprv vychladnúť, skôr ako ho začnete čistiť. Nebezpečenstvo popálenia!

POZOR – VECNÉ ŠKODY

- ▶ Na čistenie povrchov nepoužívajte ani agresívne abrazívne alebo chemické čistiace prostriedky, ani špicaté predmety alebo predmety, ktoré by ich mohli poškríabať.
- Nádobu na vodu 8 vyprázdnite po každom použití.
- Po každom použití zložte podložku 6 z parnej hlavice 5 a vypláchnite ju.

- Dodržiavajte nasledujúce pokyny pri praní, ak periete podložku ⑥ v práčke:

	prať pri teplote max. 60°
	nesušiť v sušičke
	nežehliť

- V prípade potreby otrite prístroj vlhkou handrou. V prípade neústupných nečistôt pridajte na čistiacu handru jemný prostriedok na umývanie.

Údržba/výmena filtra

Po 4 - 6 mesiacoch alebo približne 100 čistiacich cykloch (jeden cyklus zodpovedá jednému naplneniu nádoby na vodu) sa musí filter ⑦ vymeniť. Kvôli náhradným filtrom kontaktujte, prosím, náš zákaznícky servis.

NEBEZPEČENSTVO ÚRAZU ELEKTRICKÝM PRÚDOM!

► Pred výmenou filtra ⑦ vyťahnite elektrickú zástrčku!

- 1) Na odstránenie filtra ⑦ vyberte najprv z prístroja nádobu na vodu ⑧.
- 2) Vytiahnite filter ⑦ smerom nahor von z prístroja.
- 3) Vložte nový filter ⑦.
- 4) Vložte nádobu na vodu ⑧.

Odstraňovanie porúch

Program	Možné príčiny	Možné riešenia
Prístroj nefunguje.	Zástrčka nie je zapojená.	Zapojte prístroj do sieťovej zásuvky.
Prístroj neprodukuje paru.	Nie je stlačené tlačidlo „para“ 14 .	Stlačte tlačidlo „para“ 14 .
	V nádobe na vodu 8 nie je voda.	Naplňte nádobu na vodu 8 vodou.
	Filter 7 je upchatý.	Vymeňte filter 7 .
	Nie je zvolená intenzita pary.	Pomocou tlačidla MODE e vyberte požadovanú intenzitu pary.
Čerpadlo vydáva nezvyčajne hlasné zvuky.	V nádobe na vodu 8 nie je voda.	Naplňte nádobu na vodu 8 vodou.
Na podlahe sa vytvoril belavý okraj na mieste, kde prístroj počas prevádzky zostal krátko stáť.	Usadilo sa trochu vápenatých usadenín.	Vápenaté usadeniny utrite vlhkou handrou. V prípade potreby pridajte na utierku trochu odvápnovača.

Uskladnenie

- Sklopte rukoväť tak, že stlačíte odblokovacie tlačidlo „rukoväť“ ❶.
- Horný úchyt kábla ❷ trochu povytiahnite a otočte ním opäť smerom nahor. Sieťový kábel navlečte okolo oboch úchytoch kábla ❷/❸.
- Prístroj držte za rukoväť na prenášanie ❷.
- Prístroj uskladnite na suchom a bezprašnom mieste.

Zneškodnenie



Prístroj v žiadnom prípade nevyhadzujte do bežného komunálneho odpadu. Na tento výrobok sa vzťahuje európska smernica č. 2012/19/EU-WEEE (Waste Electrical and Electronic Equipment).

Prístroj zlikvidujte v autorizovanej prevádzke na zneškodňovanie odpadu alebo v miestnom zbernom dvore na zneškodňovanie odpadov. Dodržiavajte pritom aktuálne platné predpisy. V prípade pochybností kontaktujte miestny zberný dvor.

Dodatok

Technické údaje

Napájacie napätie	220 - 240 V ~ (striedavý prúd) 50/60 Hz
Príkon	1370 - 1630 W
Druh ochrany	IPX4 Ochrana proti striekajúcej vode zo všetkých smerov

Informácie o podložkách ❹/❺

Zloženie materiálu	100 % polyester
	prať pri teplote max. 60°
	nesušiť v sušičke
	nežehliť

Záruka spoločnosti Kompennass Handels GmbH

Vážená zákazníčka, vážený zákazník,

na tento prístroj máte záruku 3 roky od dátumu zakúpenia. V prípade nedostatkov tohto výrobku máte práva vyplývajúce zo zákona voči predajcovi tohto výrobku. Tieto Vaše práva vyplývajúce zo zákona nie sú obmedzené našou zárukou, uvedenou nižšie.

Záručné podmienky

Záručná doba začína plynúť dátumom nákupu. Prosím, uschovajte si originálny pokladničný blok. Tento doklad slúži ako doklad o zakúpení.

Ak v priebehu troch rokov od dátumu zakúpenia tohto výrobku dôjde k chybe materiálu alebo výrobné chybe, výrobok Vám podľa nášho uváženia bezplatne opravíme alebo vymeníme. Podmienkou tohto záručného plnenia je, že počas trojročnej lehoty sa poškodený prístroj a doklad o zakúpení (pokladničný blok) predložia so stručným popisom, v čom spočíva chyba prístroja a kedy k nej došlo.

Ak je chyba pokrytá našou zárukou, zašleme Vám späť opravený alebo nový výrobok. Opravou alebo výmenou výrobku nezačína plynúť žiadna nová záručná doba.

Záručná doba a zákonné nároky na odstránenie chýb

Záručná doba sa záručným plnením nepredlži. To platí aj pre vymenené a opravené diely. Poškodenia a chyby zistené prípadne už pri kúpe, sa musia hlásiť okamžite po vybalení. Po uplynutí záručnej doby podliehajú prípadné opravy poplatku.

Rozsah záruky

Prístroj bol starostlivo vyrobený v súlade s prísnyimi smernicami kvality a pred dodaním bol svedomito preskúšaný.

Záručné plnenie sa vzťahuje na chyby materiálu a výrobné chyby. Táto záruka sa nevzťahuje na časti výrobku, ktoré sú vystavené bežnému opotrebovaniu, a preto ich možno pokladať za opotrebované diely alebo za poškodenia krehkých dielov, ako sú napríklad spínače, akumulátory, formy na pečenie alebo diely vyrobené zo skla.

Táto záruka zaniká v prípade poškodenia výrobku neodborným používaním alebo neodbornou údržbou. Na správne používanie výrobku sa musia presne dodržiavať všetky pokyny, uvedené v návode na obsluhu. Bezpodmienečne sa musí zabrániť použitiu alebo úkonom, ktoré sa v návode na obsluhu neodporúčajú alebo pred ktorými sa varuje.

Výrobok je určený len na súkromné použitie a nie na priemyselné používanie. Záruka zaniká pri nesprávnom a neodbornom zaobchádzaní, pri použití násilia a pri zásahoch, ktoré neboli vykonané našim autorizovaným servisom.

Vybavenie v prípade záruky

Na zaručenie rýchleho vybavenia Vašej žiadosti postupujte podľa nasledujúcich pokynov:

- Na všetky otázky majte pripravený pokladničný doklad a číslo výrobku (napr. IAN 12345) ako doklad o nákupe.
- Číslo výrobku nájdete na výrobnom štítku, gravúre, na titulnej stránke Vášho návodu na obsluhu (dole vľavo) alebo ako nálepku na zadnej alebo spodnej strane.
- Ak dôjde k funkčným poruchám alebo iným nedostatkom, kontaktujte najprv nižšie uvedené servisné oddelenie **telefonicky** alebo **e-mailom**.
- Výrobok, zaevidovaný ako poruchový, môžete potom spolu s dokladom o nákupe (pokladničný blok) a uvedením popisu chyby a dátumu, kedy k nej došlo, bezplatne odoslať na adresu servisného strediska, ktorá Vám bude oznámená.



Na webových stránkach www.lidl-service.com si môžete stiahnuť tieto a mnoho ďalších príručok, videá o výrobkoch a softvéri.

Servis



Servis Slovensko

Tel. 0850 232001

E-Mail: kompernass@lidl.sk

IAN 280641

Dovozca

Majte na pamäti, že nižšie uvedená adresa nie je adresou servisného strediska. Najprv kontaktujte uvedené servisné stredisko.

KOMPERNASS HANDELS GMBH

BURGSTRASSE 21

44867 BOCHUM

GERMANY

www.kompernass.com

Objednanie náhradných dielov

Pre produkt SDM 1500 C2 môžete objednať nasledovné náhradné diely:

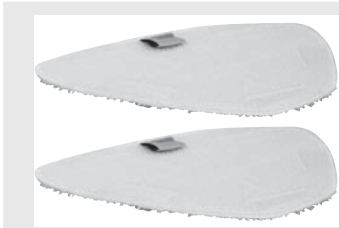

► 2 x náhradná podložka



► 1 x filter

Náhradné diely objednávajte cez našu servisnú telefonickú linku (pozri kapitolu „Servis“) alebo pohodlne na našej webovej stránke www.kompernass.com.

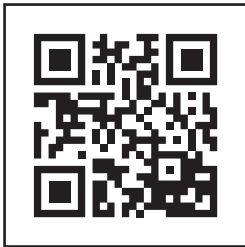

UPOZORNENIE

- Pri Vašej objednávke majte pripravené číslo IAN, ktoré nájdete na obale tohto návodu na obsluhu.

Inhaltsverzeichnis

Einführung	92
Informationen zu dieser Bedienungsanleitung	92
Urheberrecht	92
Bestimmungsgemäße Verwendung	92
Sicherheitshinweise	93
Bedienelemente	96
Auspacken und Anschließen	97
Sicherheitshinweise	97
Lieferumfang und Transportinspektion	97
Auspacken	97
Entsorgung der Verpackung	98
Gerät montieren	98
Bedienung und Betrieb	98
Wasser auffüllen	98
Bedienen	99
Nach dem Gebrauch	101
Reinigung und Pflege	101
Wartung/Filter wechseln	102
Fehlerbehebung	103
Aufbewahren	103
Entsorgung	104
Anhang	104
Technische Daten	104
Garantie der Kompernaß Handels GmbH	105
Service	106
Importeur	106
Ersatzteile bestellen	107

Einführung

Informationen zu dieser Bedienungsanleitung

Herzlichen Glückwunsch zum Kauf Ihres neuen Gerätes.

Sie haben sich damit für ein hochwertiges Produkt entschieden. Die Bedienungsanleitung ist Bestandteil dieses Produkts. Sie enthält wichtige Hinweise für Sicherheit, Gebrauch und Entsorgung. Machen Sie sich vor der Benutzung des Produkts mit allen Bedien- und Sicherheitshinweisen vertraut. Benutzen Sie das Produkt nur wie beschrieben und für die angegebenen Einsatzbereiche. Händigen Sie alle Unterlagen bei Weitergabe des Produkts an Dritte mit aus.

Urheberrecht

Diese Dokumentation ist urheberrechtlich geschützt.

Jede Vervielfältigung, bzw. jeder Nachdruck, auch auszugsweise sowie die Wiedergabe der Abbildungen, auch im veränderten Zustand ist nur mit schriftlicher Zustimmung des Herstellers gestattet.

Bestimmungsgemäße Verwendung

Dieses Gerät dient ausschließlich dem Reinigen von Fußböden im Innenbereich. Eine andere oder darüber hinausgehende Benutzung gilt als nicht bestimmungsgemäß. Das Gerät ist nicht zur Verwendung in gewerblichen oder industriellen Bereichen vorgesehen.

Ansprüche jeglicher Art wegen Schäden aus nicht bestimmungsgemäßer Verwendung, unsachgemäßen Reparaturen, unerlaubt vorgenommener Veränderungen oder Verwendung nicht zugelassener Ersatzteile sind ausgeschlossen. Das Risiko trägt allein der Betreiber.

Sicherheitshinweise



GEFAHR DURCH ELEKTRISCHEN SCHLAG!

- ▶ Schließen Sie das Gerät nur an eine vorschriftsmäßig installierte Netzsteckdose mit einer Netzspannung von 220 - 240 V ~, 50/60 Hz an.
- ▶ Ziehen Sie bei Betriebsstörungen, und bevor Sie das Gerät reinigen, den Netzstecker aus der Netzsteckdose.
- ▶ Ziehen Sie das Netzkabel stets am Netzstecker aus der Netzsteckdose, ziehen Sie nicht am Kabel selbst.
- ▶ Knicken oder quetschen Sie das Netzkabel nicht und verlegen Sie das Netzkabel so, dass niemand darauf treten oder darüber stolpern kann.
- ▶ Lassen Sie beschädigte Netzstecker oder Netzkabel sofort von autorisiertem Fachpersonal oder dem Kundenservice austauschen, um Gefährdungen zu vermeiden.
- ▶ Achten Sie darauf, dass im Betrieb das Netzkabel nicht nass oder feucht wird. Führen Sie es so, dass es nicht eingeklemmt oder beschädigt werden kann.
- ▶ Sollte das Gerät beschädigt sein, benutzen Sie dieses nicht weiter, um Gefährdungen zu vermeiden.
- ▶ Ziehen Sie erst den Stecker aus der Steckdose, bevor Sie das Gerät mit Wasser befüllen, reinigen oder Zubehörteile wechseln.



Verwenden Sie das Gerät nur in trockenen Räumen, nicht im Freien.

- ▶ Tauchen Sie das Gerät niemals in Wasser oder andere Flüssigkeiten ein!
- ▶ Richten Sie den Dampf niemals direkt auf elektrische Geräte oder Einrichtungen, die elektrische Bauteile enthalten, wie zum Beispiel den Innenraum von Öfen.

GEFAHR DURCH ELEKTRISCHEN SCHLAG!

- ▶ Verwenden Sie das Gerät nur mit trockenen Händen und nicht ohne Schuhe (nicht barfuß). Damit verringern Sie im Fehlerfall gefährliche Körperströme.
- ▶ Richten Sie das Gerät nie auf feuchteempfindliche Gegenstände.
- ▶ Dieses Gerät kann von Personen mit verringerten physischen, sensorischen oder mentalen Fähigkeiten oder Mangel an Erfahrung und Wissen benutzt werden, wenn sie beaufsichtigt oder bezüglich des sicheren Gebrauchs des Gerätes unterwiesen wurden und die daraus resultierenden Gefahren verstehen. Kinder dürfen nicht mit dem Gerät spielen. Reinigung und Benutzer-Wartung dürfen nicht von Kindern ohne Beaufsichtigung durchgeführt werden.

WARNUNG! VERLETZUNGSGEFAHR!

- ▶ Einige Teile des Gerätes werden bei Verwendung heiß!
Es besteht Verbrühungsgefahr!
- ▶ Lassen Sie die verwendeten Zubehörteile erst abkühlen, bevor Sie diese abnehmen.
- ▶ Verwenden Sie nur die Original-Zubehörteile zu diesem Gerät. Andere Teile sind dafür möglicherweise nicht ausreichend sicher.
- ▶ Das Gerät darf nicht verwendet werden, wenn es heruntergefallen ist, wenn offensichtliche Beschädigungen sichtbar sind oder wenn es undicht ist.
- ▶ Das Gerät ist von Kindern fernzuhalten wenn es eingeschaltet ist oder sich abkühlt.
- ▶ Richten Sie niemals den Dampf auf Menschen oder Tiere. Heißer Dampf kann erhebliche Verletzungen bewirken!
- ▶ Ziehen Sie bei jeder Unterbrechung sowie nach Beenden des Gebrauchs und vor jeder Reinigung den Netzstecker aus der Steckdose.

! VERBRENNUNGSGEFAHR!

Vorsicht! Heiße Oberfläche!



Dieses Symbol warnt Sie vor austretendem Dampf. Beachten Sie die Sicherheitshinweise!

! ACHTUNG! SACHSCHADEN!

- ▶ Benutzen Sie das Gerät ausschließlich auf Fußböden aus Marmor, Stein, Fliesen, Parkett oder Hartholz, welche behandelt und wasserundurchlässig sind.
- ▶ Benutzen Sie das Gerät niemals...
 - ... auf unbehandelten oder wasserdurchlässigen Fußböden,
 - ... auf Glasoberflächen,
 - ... auf weichen Kunststoffoberflächen,
 - ... auf Böden, die mit Wachs behandelt sind,
 - ... auf Teppichen mit Wollanteil.
- ▶ Beachten Sie stets die Reinigungshinweise des Teppichherstellers. Prüfen Sie vor Beginn der Reinigung zusätzlich, ob der Teppich für die Dampfreinigung geeignet ist.
- ▶ Benutzen Sie das Gerät nur auf Parkettböden, wenn dieser hartversiegelt ist.
- ▶ Lassen Sie das Gerät nicht längere Zeit eingeschaltet auf Holzfußböden stehen. Das Holz könnte quellen.
- ▶ Betreiben Sie das Gerät nicht mit leerem Wassertank. Ansonsten kann die Pumpe leerlaufen und überhitzen.
- ▶ Benutzen Sie keine externe Zeitschaltuhr oder ein separates Fernwirkssystem, um das Gerät zu betreiben.

ACHTUNG! SACHSCHADEN!

- ▶ Lassen Sie das Gerät während des Betriebes niemals unbeaufsichtigt.
- ▶ Benutzen Sie das Gerät nicht im Freien.
- ▶ Stellen Sie sicher, dass das Gerät, das Netzkabel oder der Netzstecker nicht mit heißen Quellen, wie Kochplatten oder offenen Flammen, in Berührung kommen.

Bedienelemente

Abbildung A:

- 1 Entriegelungstaste „Griff“
- 2 Tragegriff
- 3 Haupteinheit
- 4 Verbindungstülle
- 5 Dampffuß
- 6 Pad
- 7 Filter
- 8 Wassertank
- 9 Entriegelungstaste „Wassertank“
- 10 Kontrollleuchte POWER
- 11 rote Kontrollleuchte „hohe Dampfstärke“
- 12 grüne Kontrollleuchte „geringe Dampfstärke“
- 13 Taste MODE
- 14 Taste „Dampf“

Abbildung B:

- 15 Einkerbung
- 16 oberer Kabelhaken
- 17 Ein-/Aus-Schalter
- 18 unterer Kabelhaken

Abbildung C:

- 19 Ersatzpad
- 20 Teppichring
- 21 Teppichring-Entriegelungshilfe

Auspacken und Anschließen

Sicherheitshinweise

WARNUNG

Bei der Inbetriebnahme des Gerätes können Personen- und Sachschäden auftreten!

Beachten Sie die folgenden Sicherheitshinweise, um die Gefahren zu vermeiden:

- ▶ Verpackungsmaterialien dürfen nicht zum Spielen verwendet werden. Es besteht Erstickungsgefahr.

Lieferumfang und Transportinspektion

Das Gerät wird standardmäßig mit folgenden Komponenten geliefert (siehe Ausklappseite):

- Haupteinheit
- Dampffuß
- Teppichreinigungsring
- 2 Pads
- Bedienungsanleitung

HINWEIS

- ▶ Prüfen Sie die Lieferung auf Vollständigkeit und auf sichtbare Schäden.
- ▶ Bei einer unvollständigen Lieferung oder Schäden infolge mangelhafter Verpackung oder durch Transport wenden Sie sich an die Service-Hotline (siehe Kapitel Service).

Auspacken

- ◆ Entnehmen Sie alle Teile des Gerätes und die Bedienungsanleitung aus dem Karton.
- ◆ Entfernen Sie sämtliches Verpackungsmaterial und eventuelle Folien und Aufkleber.

Entsorgung der Verpackung

Die Verpackung schützt das Gerät vor Transportschäden. Die Verpackungsmaterialien sind nach umweltverträglichen und entsorgungstechnischen Gesichtspunkten ausgewählt und deshalb recyclebar.



Die Rückführung der Verpackung in den Materialkreislauf spart Rohstoffe und verringert das Abfallaufkommen. Entsorgen Sie nicht mehr benötigte Verpackungsmaterialien gemäß den örtlich geltenden Vorschriften.

HINWEIS

- ▶ Heben Sie wenn möglich die Originalverpackung während der Garantiezeit des Gerätes auf, um das Gerät im Garantiefall ordnungsgemäß verpacken zu können.

Gerät montieren

- ◆ Schieben Sie die Haupteinheit ③ in die Verbindungsstülpe ④ am Dampffuß ⑤ und drücken Sie die Haupteinheit ③ soweit herunter, dass die runde Arretierung einrastet.
- ◆ Kletten Sie ein Pad ⑥ von unten auf den Dampffuß ⑤.

HINWEIS

- ▶ Wenn Sie Teppichböden mit dem Dampfmopp reinigen wollen, setzen Sie den Dampffuß ⑤ auf den Teppichring ⑳. Achten Sie dabei darauf, dass die Teppichring-Entriegelungshilfe ㉑ in einer Linie mit der Verbindungsstülpe ④ liegt. Drücken Sie den Dampffuß ⑤ so auf den Teppichring ⑳, sodass dieser spürbar einrastet. So kann das Pad ⑥ über den Teppich gleiten.
- ▶ Um den Teppichring ⑳ zu entfernen, drücken Sie Ihren Fuß auf die Teppichring-Entriegelungshilfe ㉑ und ziehen Sie den Dampffuß ⑤ vorsichtig vom Teppichring ⑳ ab.

Bedienung und Betrieb

In diesem Kapitel erhalten Sie wichtige Hinweise zur Bedienung und Betrieb des Gerätes.

Wasser auffüllen

ACHTUNG - SACHSCHADEN!

- ▶ Betreiben Sie das Gerät niemals ohne Wasser im Wassertank ⑧! Die Pumpe kann ansonsten heißlaufen und beschädigt werden!
- 1) Schieben Sie die Entriegelungstaste „Wassertank“ ⑨ nach unten und ziehen Sie gleichzeitig den Wassertank ⑧ mit einer Kippbewegung nach hinten aus dem Gerät.
 - 2) Drehen Sie den Wassertank ⑧ um und schrauben Sie den Verschluss ab.

- 3) Füllen Sie Leitungswasser bis zur Markierung MAX auf dem Wassertank 8 ein.

HINWEIS

Sollte das Leitungswasser Ihres Wohnortes zu hart sein, empfiehlt es sich, das Leitungswasser mit destilliertem Wasser zu mischen. Ansonsten können die Düsen für die Dampfstoß-Funktion vorzeitig verkalken.

Zur Verlängerung der optimalen Dampfstoß-Funktion mischen Sie das Leitungswasser mit destilliertem Wasser entsprechend der Tabelle:

Wasserhärte	Anteil destilliertes Wasser zu Leitungswasser
sehr weich/weich	0
mittel	1:1
hart	2:1
sehr hart	3:1

Die Wasserhärte können Sie beim örtlichem Wasserwerk erfragen.

- 4) Schrauben Sie den Verschluss handfest auf.
- 5) Drehen Sie den Wassertank 8 wieder um setzen Sie diesen in die Haupteinheit 3 ein: Setzen Sie zuerst den unteren Teil in die Haupteinheit 3 und kippen Sie dann den oberen Teil in das Gerät. Drücken Sie ihn fest an, so dass der Wassertank 8 spürbar einrastet und fest in der Haupteinheit 3 sitzt.

Bedienen

ACHTUNG - SACHSCHADEN!

- ▶ Wenn Sie nicht sicher sind, ob der Fußboden für die Reinigung geeignet ist, testen Sie die Verträglichkeit vorab an einer versteckten Stelle.
- ▶ Beachten Sie stets die Reinigungshinweise des Teppichherstellers. Prüfen Sie vor Beginn der Reinigung zusätzlich, ob der Teppich für die Dampfreinigung geeignet ist.
- ▶ Benutzen Sie das Gerät niemals ohne Pad 6 auf dem Dampffuß 5. Ansonsten werden die Fußböden verkratzt!
- ▶ Betreiben Sie das Gerät niemals ohne Wasser im Wassertank 8! Die Pumpe kann ansonsten heißlaufen und beschädigt werden!

HINWEIS

- ▶ Bevor Sie den Fußboden mit dem Dampfmoop reinigen, empfehlen wir den Fußboden vorher zu saugen, um lose Schmutzpartikel zu beseitigen.

Wenn das Gerät fertig montiert und Wasser eingefüllt ist:

- 1) Halten Sie die Entriegelungstaste „Griff“ **1** gedrückt und klappen Sie den Griff nach oben, so dass dieser einrastet.
- 2) Falls noch nicht geschehen: Wickeln Sie das Netzkabel vollständig von den Kabelhaken **16**/**18**. Zum leichten Abwickeln des Kabels können Sie den oberen Kabelhaken **16** nach unten klappen, indem Sie diesen etwas herausziehen und gleichzeitig drehen.
- 3) Führen Sie das Netzkabel durch die Einkerbung **15** an der Rückseite des Griffs, so dass das Netzkabel nicht im Arbeitsbereich hängt.
- 4) Stecken Sie den Netzstecker in die Netzsteckdose.
- 5) Stellen Sie den Ein-/Aus-Schalter **17** auf „I“. Der Ein-/Aus-Schalter **17** leuchtet, die rote Kontrollleuchte POWER **10** blinkt.
- 6) Wählen Sie mit der Taste MODE **13** die gewünschte Intensität der Dampferzeugung:
 - 1 x drücken: wenig Dampferzeugung, grüne Kontrollleuchte **12** leuchtet.
 - 2 x drücken: hohe Dampferzeugung, rote Kontrollleuchte **11** leuchtet.
 - 3 x drücken: keine Dampferzeugung, Bereitschaftsbetrieb, Kontrollleuchte POWER **10** leuchtet.

HINWEIS

- ▶ Die Dampfstufe mit der hohen Dampferzeugung empfehlen wir vor allem für feuchtigkeits- und hitzeunempfindliche Bodenbeläge wie Fliesen.
- ▶ Die Dampfstufe mit der geringen Dampferzeugung empfehlen wir für feuchtigkeits- und hitzeempfindlichere Bodenbeläge wie z. B. Parkett.

- 7) Warten Sie ca. 30 Sekunden ab, in denen das Gerät aufheizt.
- 8) Drücken Sie die Taste „Dampf“ **14**. Das Gerät beginnt mit der Dampferzeugung und nach kurzer Zeit tritt Dampf durch das Pad **6**.
- 9) Wischen Sie über die gewünschten Flächen.

HINWEIS

- ▶ Wenn der Wassertank **8** leer gepumpt ist, läuft die Pumpe noch einige Zeit nach, bis der leere Wassertank **8** durch gleichzeitiges Blinken der roten Kontrollleuchte „hohe Dampfstärke“ **11**, der grüne Kontrollleuchte „geringe Dampfstärke“ **12** und der Kontrollleuchte POWER **10** angezeigt wird.

Wenn während der Benutzung der Wassertank **8** leer ist:

- Drücken Sie erneut die Taste „Dampf“ **14** um die Dampfproduktion zu stoppen.
- Stellen Sie den Ein-/Aus-Schalter **17** auf „O“.
- Entnehmen Sie den Wassertank **8**, befüllen Sie diesen und setzen Sie den Wassertank **8** wieder ein, wie im Kapitel „Wasser auffüllen“ beschrieben.

- Stellen Sie den Ein-/Aus-Schalter **17** auf „I“.
 - Wählen Sie die gewünschte Dampfstärke wie oben beschrieben und drücken Sie die Taste „Dampf“ **14**.
- 10) Wenn Sie mit der Bearbeitung aller Flächen fertig sind, drücken Sie die Taste „Dampf“ **14** um die Dampferzeugung zu stoppen.
- 11) Stellen Sie den Ein-/Aus-Schalter **17** auf „O“. Die Kontrollleuchte POWER **10** erlischt.
- 12) Ziehen Sie den Netzstecker aus der Netzsteckdose.

HINWEIS

- ▶ Wenn nach der Reinigung mit dem Gerät auf dem Boden Schlieren zu sehen sind, kann das an den zuvor verwendeten Reinigungsmitteln liegen. Reinigen Sie den Boden einfach erneut mit dem Dampfmopp. Die Schlieren sollten dann verschwunden sein.

Nach dem Gebrauch

- 1) Lassen Sie das Gerät abkühlen.
- 2) Entfernen Sie das Pad **6**.
- 3) Nehmen Sie den Wassertank **8** aus dem Gerät und entleeren Sie diesen.
- 4) Ziehen Sie den oberen Kabelhaken **16** ein wenig heraus und drehen Sie diesen wieder nach oben. Wickeln Sie das Netzkabel um die beiden Kabelhaken **16/18**.
Fixieren Sie das Ende des Netzkabels mithilfe des Kabelclips, welcher sich am Kabel befindet.

Reinigung und Pflege

GEFAHR DURCH ELEKTRISCHEN SCHLAG!

- ▶ Ziehen Sie vor jeder Reinigung den Netzstecker!



WARNUNG - VERLETZUNGSGEFAHR!

- ▶ Lassen Sie das Gerät erst abkühlen, bevor Sie es reinigen. Verbrennungsgefahr!

ACHTUNG - SACHSCHADEN

- ▶ Benutzen Sie zur Reinigung der Oberflächen weder scharfe Scheuer- oder chemischen Reinigungsmittel, noch spitze oder kratzende Gegenstände.
- Entleeren Sie nach jedem Gebrauch den Wassertank **8**.
- Nehmen Sie nach jedem Gebrauch das Pad **6** vom Dampffuß **5** und waschen Sie es aus.

- Beachten Sie folgende Waschanweisungen, wenn Sie das Pad **6** in der Waschmaschine reinigen:

	max. bei 60° waschen
	nicht im Trockner trocknen
	nicht bügeln

- Wischen Sie bei Bedarf das Gerät mit einem feuchten Tuch ab. Bei hartnäckigeren Verschmutzungen geben Sie ein mildes Spülmittel auf das Tuch.

Wartung/Filter wechseln

Nach 4 - 6 Monaten oder ca. 100 Reinigungszyklen (ein Zyklus entspricht einer Wassertankfüllung), muss der Filter **7** gewechselt werden. Bitte wenden Sie sich für Ersatzfilter an unseren Service.

GEFAHR DURCH ELEKTRISCHEN SCHLAG!

- ▶ Ziehen Sie vor dem Wechsel des Filters **7** den Netzstecker!

- 1) Zum Entfernen des Filters **7**, nehmen Sie zuerst den Wassertank **8** aus dem Gerät.
- 2) Ziehen Sie den Filter **7** nach oben aus dem Gerät.
- 3) Setzen Sie den neuen Filter **7** ein.
- 4) Setzen Sie den Wassertank **8** ein.

Fehlerbehebung

Programm	Mögliche Ursachen	Mögliche Lösungen
Das Gerät funktioniert nicht.	Der Netzstecker ist nicht angeschlossen.	Schließen Sie das Gerät an eine Netzsteckdose an.
Das Gerät erzeugt keinen Dampf.	Die Taste „Dampf“ 14 ist nicht gedrückt.	Drücken Sie die Taste „Dampf“ 14 .
	Es ist kein Wasser im Wassertank 8 .	Füllen Sie Wasser in den Wassertank 8 .
	Der Filter 7 ist verstopft.	Wechseln Sie den Filter 7 .
	Es ist keine Dampfstärke ausgewählt.	Wählen Sie mit der Taste MODE 13 die gewünschte Dampfstärke.
Die Pumpe erzeugt ungewöhnlich laute Geräusche.	Es ist kein Wasser im Wassertank 8 .	Füllen Sie Wasser in den Wassertank 8 .
Es hat sich ein weißlicher Rand auf dem Fußboden gebildet, wo das Gerät während des Betriebes kurz stehen blieb.	Es hat sich etwas Kalk abgelagert.	Wischen Sie die Kalkablagerungen mit einem feuchten Tuch weg. Geben Sie, falls nötig etwas Entkalker auf das Tuch.

Aufbewahren

- Klappen Sie den Griff ein, indem Sie die Entriegelungstaste „Griff“ **1** drücken.
- Ziehen Sie den oberen Kabelhaken **16** ein wenig heraus und drehen Sie diesen wieder nach oben. Wickeln Sie das Netzkabel um die beiden Kabelhaken **16/18**.
- Tragen Sie das Gerät am Tragegriff **2**.
- Bewahren Sie das Gerät an einem trockenen und staubfreien Ort auf.

Entsorgung



Werfen Sie das Gerät keinesfalls in den normalen Hausmüll. Dieses Produkt unterliegt der europäischen Richtlinie 2012/19/EU-WEEE (Waste Electrical and Electronic Equipment).

Entsorgen Sie das Gerät über einen zugelassenen Entsorgungsbetrieb oder über Ihre kommunale Entsorgungseinrichtung. Beachten Sie die aktuell geltenden Vorschriften. Setzen Sie sich im Zweifelsfall mit Ihrer Entsorgungseinrichtung in Verbindung.

Anhang

Technische Daten

Spannungsversorgung	220 - 240 V ~ (Wechselstrom) 50/60 Hz
Leistungsaufnahme	1370 - 1630 W
Schutzart	IPX4 Schutz gegen Spritzwasser aus allen Richtungen

Informationen zu den Pads **6/19**

Materialzusammensetzung	100 % Polyester
	max. bei 60° waschen
	nicht im Trockner trocknen
	nicht bügeln

Garantie der Kompernaß Handels GmbH

Sehr geehrte Kundin, sehr geehrter Kunde,

Sie erhalten auf dieses Gerät 3 Jahre Garantie ab Kaufdatum. Im Falle von Mängeln dieses Produkts stehen Ihnen gegen den Verkäufer des Produkts gesetzliche Rechte zu. Diese gesetzlichen Rechte werden durch unsere im Folgenden dargestellte Garantie nicht eingeschränkt.

Garantiebedingungen

Die Garantiefrist beginnt mit dem Kaufdatum. Bitte bewahren Sie den Original-Kassenbon gut auf. Diese Unterlage wird als Nachweis für den Kauf benötigt.

Tritt innerhalb von drei Jahren ab dem Kaufdatum dieses Produkts ein Material- oder Fabrikationsfehler auf, wird das Produkt von uns – nach unserer Wahl – für Sie kostenlos repariert oder ersetzt. Diese Garantieleistung setzt voraus, dass innerhalb der Drei-Jahres-Frist das defekte Gerät und der Kaufbeleg (Kassenbon) vorgelegt und schriftlich kurz beschrieben wird, worin der Mangel besteht und wann er aufgetreten ist.

Wenn der Defekt von unserer Garantie gedeckt ist, erhalten Sie das reparierte oder ein neues Produkt zurück. Mit Reparatur oder Austausch des Produkts beginnt kein neuer Garantiezeitraum.

Garantiezeit und gesetzliche Mängelansprüche

Die Garantiezeit wird durch die Gewährleistung nicht verlängert. Dies gilt auch für ersetzte und reparierte Teile. Eventuell schon beim Kauf vorhandene Schäden und Mängel müssen sofort nach dem Auspacken gemeldet werden. Nach Ablauf der Garantiezeit anfallende Reparaturen sind kostenpflichtig.

Garantieumfang

Das Gerät wurde nach strengen Qualitätsrichtlinien sorgfältig produziert und vor Auslieferung gewissenhaft geprüft.

Die Garantieleistung gilt für Material- oder Fabrikationsfehler. Diese Garantie erstreckt sich nicht auf Produktteile, die normaler Abnutzung ausgesetzt sind und daher als Verschleißteile angesehen werden können oder für Beschädigungen an zerbrechlichen Teilen, z. B. Schalter, Akkus, Backformen oder Teile die aus Glas gefertigt sind.

Diese Garantie verfällt, wenn das Produkt beschädigt, nicht sachgemäß benutzt oder gewartet wurde. Für eine sachgemäße Benutzung des Produkts sind alle in der Bedienungsanleitung aufgeführten Anweisungen genau einzuhalten. Verwendungszwecke und Handlungen, von denen in der Bedienungsanleitung abgeraten oder vor denen gewarnt wird, sind unbedingt zu vermeiden.

Das Produkt ist nur für den privaten und nicht für den gewerblichen Gebrauch bestimmt. Bei missbräuchlicher und unsachgemäßer Behandlung, Gewaltanwendung und bei Eingriffen, die nicht von unserer autorisierten Service-Niederlassung vorgenommen wurden, erlischt die Garantie.

Abwicklung im Garantiefall

Um eine schnelle Bearbeitung ihres Anliegens zu gewährleisten, folgen Sie bitte den folgenden Hinweisen:

- Bitte halten Sie für alle Anfragen den Kassenschein und die Artikelnummer (z. B. IAN 12345) als Nachweis für den Kauf bereit.
- Die Artikelnummer entnehmen Sie bitte dem Typenschild, einer Gravur, auf dem Titelblatt ihrer Anleitung (unten links) oder als Aufkleber auf der Rück- oder Unterseite.
- Sollten Funktionsfehler oder sonstige Mängel auftreten kontaktieren Sie zunächst die nachfolgend benannte Serviceabteilung **telefonisch** oder per **E-Mail**.
- Ein als defekt erfasstes Produkt können Sie dann unter Beifügung des Kaufbelegs (Kassenschein) und der Angabe, worin der Mangel besteht und wann er aufgetreten ist, für Sie portofrei an die Ihnen mitgeteilte Service-Anschrift übersenden.



Auf www.lidl-service.com können Sie diese und viele weitere Handbücher, Produktvideos und Software herunterladen.

Service

DE Service Deutschland

Tel.: 0800 5435 111 (Kostenfrei aus dem dt. Festnetz/Mobilfunknetz)

E-Mail: kompernass@lidl.de

AT Service Österreich

Tel.: 0820 201 222 (0,15 EUR/Min.)

E-Mail: kompernass@lidl.at

CH Service Schweiz

Tel.: 0842 665566 (0,08 CHF/Min., Mobilfunk max. 0,40 CHF/Min.)

E-Mail: kompernass@lidl.ch

IAN 280641

Importeur

Bitte beachten Sie, dass die folgende Anschrift keine Serviceanschrift ist. Kontaktieren Sie zunächst die benannte Servicestelle.

KOMPERNASS HANDELS GMBH

BURGSTRASSE 21

44867 BOCHUM

GERMANY

www.kompernass.com

Ersatzteile bestellen

Folgende Ersatzteile können Sie zum Produkt SDM 1500 C2 bestellen:



Bestellen Sie die Ersatzteile über unsere Service-Hotline (siehe Kapitel „Service“) oder bequem auf unserer Webseite unter www.kompernass.com.

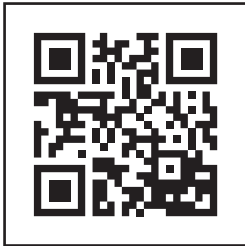

HINWEIS

- ▶ Halten Sie die IAN-Nummer, die Sie auf dem Umschlag dieser Bedienungsanleitung finden, für Ihre Bestellung bereit.

KOMPERNASS HANDELS GMBH

BURGSTRASSE 21

44867 BOCHUM

DEUTSCHLAND / GERMANY

www.kompernass.com

Last Information Update · Információk állása · Stanje informacij

Stav informací · Stav informácií · Stand der Informationen:

11 / 2016 · Ident.-No.: SDM1500C2-092016-3

IAN 280641

