

SILVERCREST®



www.lidl-service.com



STEAM MOP SDM 1500 C2

GB IE

STEAM MOP

Operating instructions

SE

ÅNGMOPP

Bruksanvisning

DE AT CH

DAMPFMOPP

Bedienungsanleitung

FI

HÖYRYMOPPI

Käyttöohje

PL

MOP NA PARĘ

Instrukcja obsługi

IAN 280641

FI PL

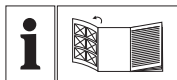

GB IE

Before reading, unfold the page containing the illustrations and familiarise yourself with all functions of the device.

FI

Käännä ennen lukemista kuvallinen sivu esiin ja tutustu seuraavaksi laitteen kaikkiin toimintoihin.

SE

Vik ut bildsidan och ha den till hands när du läser igenom anvisningarna och gör dig bekant med apparatens / maskinens funktioner.

PL

Przed przeczytaniem proszę rozłożyć stronę z ilustracjami, a następnie proszę zapoznać się z wszystkimi funkcjami urządzenia.

DE AT CH

Klappen Sie vor dem Lesen die Seite mit den Abbildungen aus und machen Sie sich anschließend mit allen Funktionen des Gerätes vertraut.

GB/IE	Operating instructions	Page	1
FI	Käyttöohje	Sivu	19
SE	Bruksanvisning	Sidan	37
PL	Instrukcja obsługi	Strona	55
DE/AT/CH	Bedienungsanleitung	Seite	73

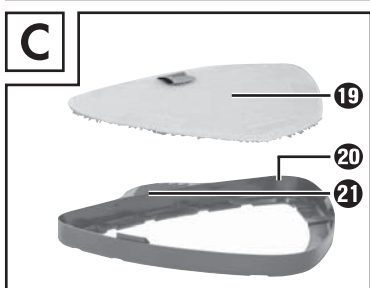
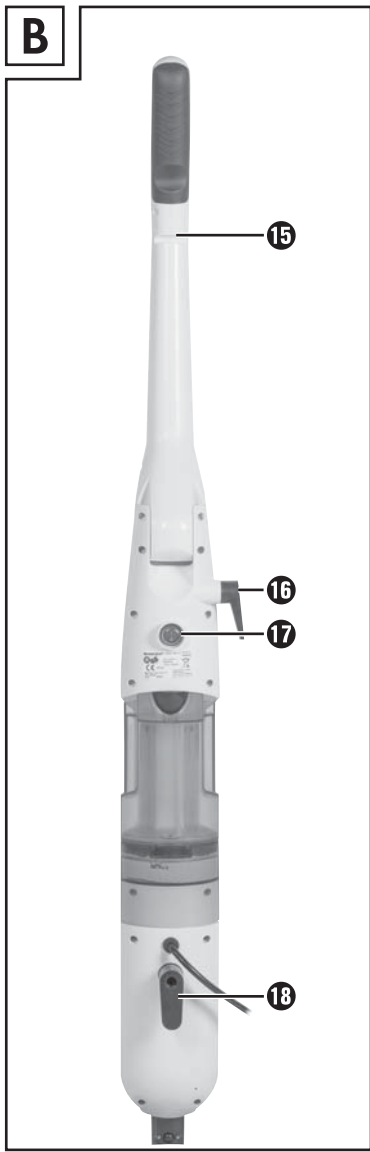
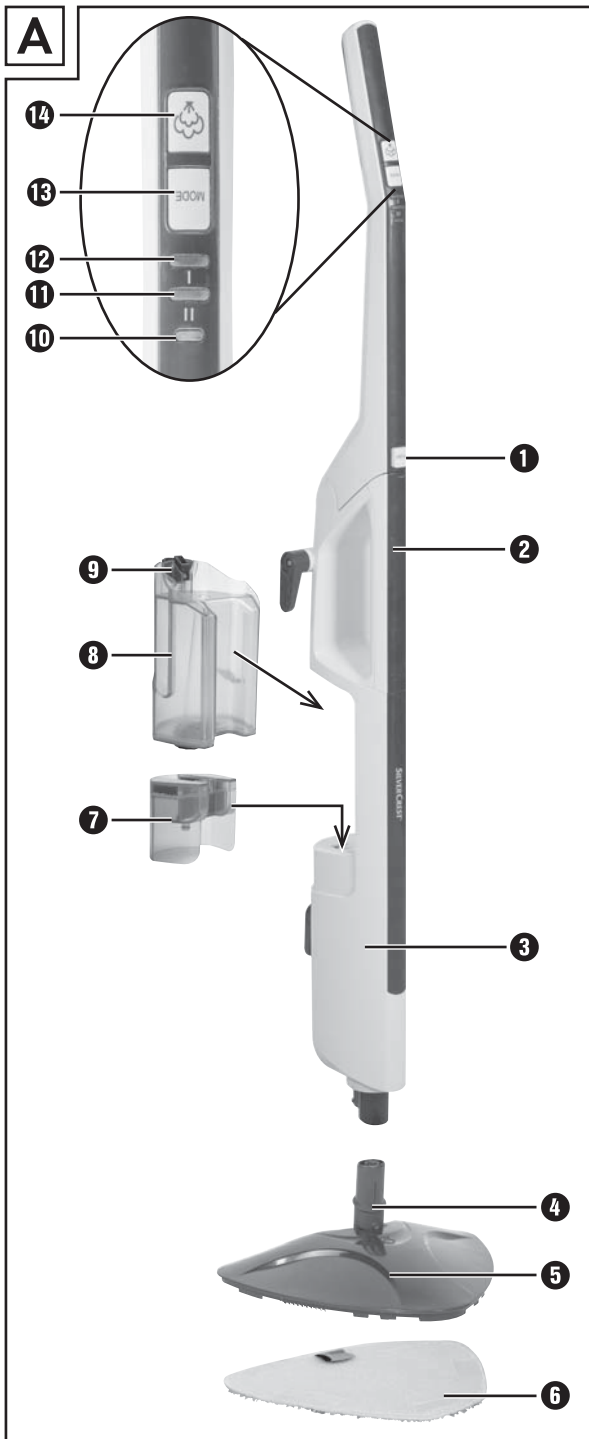

Contents

Introduction	2
Information concerning these operating instructions	2
Copyright	2
Intended use	2
Safety instructions	3
Operating components	6
Unpacking and installation	7
Safety instructions	7
Package contents and transport inspection	7
Unpacking	7
Disposal of packaging materials	8
Assembling the appliance	8
Handling and operation	8
Filling with water	8
Operation	9
After use	11
Cleaning and care	11
Maintenance/changing the filter	12
Troubleshooting	13
Storage	14
Disposal	14
Appendix	14
Technical data	14
Kompernass Handels GmbH warranty	15
Service	16
Importer	16
Ordering spare parts	17

Introduction

Information concerning these operating instructions

Congratulations on the purchase of your new appliance.

You have selected a high-quality product. The operating instructions are part of this product. They contain important information on safety, usage and disposal. Before using the product, familiarise yourself with all operating and safety instructions. Use the product only as described and for the specified areas of application. Please also pass on these operating instructions to any future owner.

Copyright

This documentation is protected by copyright.

Any copying or reproduction, including in the form of extracts, or any reproduction of images (even in a modified state), is permitted only with the written authorisation of the manufacturer.

Intended use

This appliance is intended exclusively for cleaning indoor floors. The appliance is not intended for any other purpose, nor for use beyond the scope described. The appliance is not intended for use in commercial or industrial environments.

The manufacturer accepts no responsibility for damage caused by failure to observe these instructions, improper use or repairs, unauthorised modifications or the use of unapproved replacement parts. The operator bears sole liability.

Safety instructions

RISK OF ELECTRIC SHOCK!

- ▶ Connect the appliance only to mains power sockets supplying a mains power voltage of 220 - 240 V ~, 50/60 Hz.
- ▶ In the event of operating malfunctions, and before cleaning the appliance, disconnect the plug from the mains power socket.
- ▶ To disconnect the power cable, always pull the plug from the socket, do not pull the power cable itself.
- ▶ Do not kink or crush the power cable, and route the cable so that it cannot be stepped on or tripped over.
- ▶ To avoid risks, arrange for defective plugs and/or power cables to be replaced at once by qualified technicians or our Customer Service Department.
- ▶ Make sure that the power cable does not become wet or damp during use. Route the cable in such a way that it cannot be crushed or damaged.
- ▶ To prevent risks, stop using the appliance immediately if it is damaged.
- ▶ Disconnect the appliance from the mains power socket before filling it with water, changing accessories or cleaning it.



Use the appliance only in dry indoor areas, not outdoors.

- ▶ Never submerge the appliance in water or other liquids!
- ▶ Never aim the steam jet directly at electrical appliances or equipment which contains electrical components, such as the interior of ovens.

RISK OF ELECTRIC SHOCK!

- ▶ Operate the appliance only with dry hands and never without shoes (i.e. not barefoot). This will help reduce the effect of an electric shock in the event of a malfunction.
- ▶ Never aim the appliance at moisture-sensitive objects.
- ▶ This appliance may be used by persons with limited physical, sensory or mental capabilities or lack of experience and knowledge, provided that they are under supervision or have been told how to use the appliance safely and are aware of the potential risks. Children must not use the appliance as a plaything. Cleaning and user maintenance tasks may not be carried out by children unless they are supervised.

WARNING! RISK OF INJURY!

- ▶ Some parts of the appliance may become hot during use! There is a risk of scalding!
- ▶ Allow the accessories used to cool down before dismantling them.
- ▶ Use only the original accessory parts for this appliance. Other accessories may not meet the safety requirements.
- ▶ The appliance may not be used if it has been dropped, if there are any obvious signs of physical damage or if it is leaking.
- ▶ The appliance must be kept out of the reach of children if it is switched on or is cooling down.
- ▶ Never direct the steam at people or animals. Hot steam can cause serious injuries!
- ▶ Always pull the plug out of the power socket during each break in use, as well as after use and before any cleaning.

⚠ RISK OF BURNS!

Caution! Hot surface!



This symbol warns you about escaping steam.
Please follow the safety instructions!

⚠ CAUTION! MATERIAL DAMAGE!

- ▶ Use the appliance only on floors made of marble, stone, tile, parquet flooring or hardwood that have been treated and are impervious to water.
- ▶ Never use the appliance ...
 - ... on untreated or permeable floors,
 - ... on glass surfaces,
 - ... on soft plastic surfaces,
 - ... on floors that have been treated with wax,
 - ... on carpets with wool content.
- ▶ Always comply with the cleaning instructions of the carpet manufacturer. Before cleaning, check also whether the carpet is suitable for steam cleaning. Use the appliance only on parquet floors if they have been hard-sealed.
- ▶ Do not leave the appliance standing on wooden floors for any length of time while it is switched on. This might cause the wood to swell.
- ▶ Do not operate the appliance with an empty water tank. Otherwise, the pump could run dry and overheat.
- ▶ Do not use an external timer switch or a separate remote control system to operate the appliance.
- ▶ Never leave the appliance unattended during operation.
- ▶ Do not use the appliance outdoors.



CAUTION! MATERIAL DAMAGE!

- ▶ Ensure that the appliance, the power cable and the plug do not come into contact with heat sources such as hotplates or naked flames.

Operating components

Figure A:

- 1 "Handle" release button
- 2 Carrying handle
- 3 Main unit
- 4 Connection nozzle
- 5 Steam foot
- 6 Pad
- 7 Filter
- 8 Water tank
- 9 "Water tank" release button
- 10 POWER control lamp
- 11 Red control lamp "high steam level"
- 12 Green control lamp "low steam level"
- 13 MODE button
- 14 "Steam" button

Figure B:

- 15 Notch
- 16 Upper cable hook
- 17 On/off switch
- 18 Lower cable hook

Figure C:

- 19 Replacement pad
- 20 Carpet ring
- 21 Carpet ring release aid

Unpacking and installation

Safety instructions

WARNING

During the first use of the appliance there is a risk of injury and/or damage to property!

To avoid risks, observe the following safety instructions:

- ▶ Do not allow children to play with packaging materials. There is a risk of suffocation.

Package contents and transport inspection

The appliance is supplied with the following components as standard (see fold-out page):

- Main unit
- Steam foot
- Carpet cleaning ring
- 2 pads
- Operating instructions

NOTE

- ▶ Check the package for completeness and for signs of visible damage.
- ▶ If the delivery is incomplete or damage has occurred as a result of defective packaging or during transport, contact the service hotline (see section Service).

Unpacking

- ◆ Remove all parts of the appliance and the operating instructions from the box.
- ◆ Remove all packaging materials and any films and labels.

Disposal of packaging materials

The packaging protects the appliance from damage during transport. The packaging materials have been selected for their environmental friendliness and ease of disposal, and are therefore recyclable.



Returning the packaging into the material cycle conserves raw materials and reduces the amount of waste generated. Dispose of packaging materials that are no longer needed in accordance with applicable local regulations.

NOTE

- ▶ If possible, keep the appliance's original packaging during the warranty period so that the appliance can be packed properly for return shipment in the event of a warranty claim.

Assembling the appliance

- ◆ Push the main unit **3** onto the connection nozzle **4** on the steam foot **5** and press the main unit **3** down until the round catch clicks into place.
- ◆ Attach a pad **6** from below onto the steam foot **5**.

NOTE

- ▶ If you intend to clean carpeting with the steam mop, fit the steam foot **5** onto the carpet ring **20**. Ensure that the carpet ring unlocking aid **21** is in line with the connection nozzle **4**. Push the steam foot **5** onto the carpet ring **20** so that it clicks audibly into place. This will allow the pad **6** to glide over the carpet.
- ▶ To remove the carpet ring **20**, press your foot onto the carpet ring release aid **21** and pull the steam foot **5** carefully off the carpet ring **20**.

Handling and operation

This section provides you with important information on handling and using the appliance.

Filling with water

CAUTION – PROPERTY DAMAGE!

- ▶ Never operate the appliance without water in the water tank **8**! The pump could overheat and be damaged!
- 1) Push the "Water tank" release button **9** downwards and simultaneously pull the water tank **8** towards the rear and off the appliance with a tilt movement.
 - 2) Turn the water tank **8** and unscrew the cap.
 - 3) Fill the water tank **8** with tap water up to the MAX mark.

NOTE

If the mains water in your location is rated as hard, it is recommended that you mix the mains water with some distilled water. Otherwise, the jets for the steam blast function could calcify (become blocked) prematurely.

To extend the optimal steam blast function, mix mains water with distilled water according to the table:

Water hardness	Ratio of distilled water to tap water
very soft/soft	0
medium	1:1
hard	2:1
very hard	3:1

The water hardness level can be queried at your local water works.

- 4) Attach and hand-tighten the clamp.
- 5) Turn the water tank **6** around again and place it back onto the main unit **3**: First fit the lower part into the main unit **3** and then flip the top part into the device. Push it firmly into place so that the water tank **8** audibly clicks into place and sits firmly on the main unit **3**.

Operation

CAUTION – PROPERTY DAMAGE!

- ▶ If you are not sure whether the floor is suitable for cleaning, please carry out a tolerance test using a concealed part of the floor.
- ▶ Always comply with the cleaning instructions of the carpet manufacturer. Before cleaning, check also whether the carpet is suitable for steam cleaning.
- ▶ Never use the appliance without a pad **6** on the steam foot **5**. Otherwise the floor could get scratched!
- ▶ Never operate the appliance without water in the water tank **8**! The pump could overheat and be damaged!

NOTE

- ▶ Before you clean the floor with the steam mop, we recommend that you vacuum the floor to remove any loose particles of dirt.

Once the appliance is assembled and filled with water:

- 1) Press and hold in the "Handle" release button **1** and flip the handle upwards so that it clicks into place.

- 2) If not already done: Completely unwind the power cable from the cable hooks **16/18**. To facilitate the unwinding of the cable, you can flip down the upper cable hook **16** by pulling it out a little and turning it at the same time.
- 3) Run the cable through the notch **15** on the rear of the handle so that the cable does not hang down into the working area.
- 4) Insert the plug into the mains power socket.
- 5) Set the on/off switch **17** to "I". The on/off switch **17** lights up, the red POWER control lamp **10** flashes.
- 6) Use the MODE button **13** to select the desired level of steam generation:
 - Press 1 x: low steam level, green control lamp **12** lights up.
 - Press 2 x: high steam level, red control lamp **11** lights up.
 - Press 3 x: no steam, standby, POWER control lamp **10** lights up.

NOTE

- ▶ We recommend the high steam level especially for moisture- and heat-resistant floor coverings, such as tiles.
- ▶ We recommend the low steam level especially for moisture- and heat-sensitive floor coverings, such as parquet flooring.

- 7) Wait around 30 seconds while the appliance heats up.
- 8) Press the "Steam" button **14**. The appliance starts generating steam and, after a short time, steam is emitted through the pad **6**.
- 9) Wipe over the desired area.
If the water tank **8** becomes empty during use:

NOTE

- ▶ Once the water tank **8** has been pumped empty, the pump will continue running a little while until the empty water tank **8** is indicated by the simultaneous flashing of the red control lamp "high steam level" **11**, the green control lamp "low steam level" **12** and POWER control lamp **10**.
 - Press the "Steam" button **14** again to stop steam production.
 - Set the on/off switch **17** to "O".
 - Remove the water tank **8**, fill it and replace the water tank **8** as described in the section "Filling with water".
 - Set the on/off switch **17** to "I".
 - Select the desired steam level as described above and press the "Steam" button **14**.

- 10) When you are finished treating all of the surfaces, press the "Steam" button **14** to stop steam production.
- 11) Set the on/off switch **17** to "O". The POWER control lamp **10** goes out.
- 12) Remove the power plug from the mains power socket.

NOTE

- ▶ If you see streaks on the floor after cleaning with the appliance, this may be due to the previously used cleaning fluids. Simply clean the floor again using the steam mop. The smears should now be gone.

After use

- 1) Allow the appliance to cool down.
- 2) Remove the pad **6**.
- 3) Remove the water tank **8** from the appliance and empty it.
- 4) Pull the upper cable hook **16** out a little and turn it back upwards. Wind the cable back around the two cable hooks **16/18**. Fix the end of the power cable using the cable clip located on the cable.

Cleaning and care

RISK OF ELECTRIC SHOCK!

- ▶ Always remove the mains power plug before cleaning the appliance!



WARNING – RISK OF INJURY!

- ▶ Allow the appliance to cool down before cleaning it. Risk of burns!

CAUTION – PROPERTY DAMAGE

- ▶ When cleaning the surfaces use neither abrasive or chemical cleaners, nor sharp or scratchy objects.
- Empty the water tank **8** after every use.
- After each use, remove the pad **6** from the steam foot **5** and wash it out.

- Note the following washing instructions when you wash the pad **6** in the washing machine:

	Wash at max. 60°C
	Do not tumble dry
	Do not iron

- If necessary, wipe the appliance with a damp cloth. For stubborn soiling use a mild detergent on the cloth.

Maintenance/changing the filter

After 4–6 months or approximately 100 cleaning cycles (one cycle corresponds to one water tank filling), you will need to change the filter **7**. Please contact our Service Department for replacement filters.

RISK OF ELECTRIC SHOCK!

► Before changing the filter **7**, always pull out the mains plug!

- 1) To remove the filter **7**, first remove the water tank **8** from the appliance.
- 2) Pull the filter **7** upwards out of the appliance.
- 3) Insert the new filter **7**.
- 4) Replace the water tank **8**.

Troubleshooting

Programme	Possible causes	Possible solutions
The appliance is not working.	The plug is not connected.	Connect the appliance to a mains power socket.
The appliance produces no steam.	The "Steam" button 14 has not been pressed.	Press the "Steam" button 14 .
	There is no water in the water tank 8 .	Fill the water tank 8 with tap water.
	The filter 7 is blocked.	Change the filter 7 .
	No steam setting has been selected.	Use the MODE button 13 to select the desired level of steam.
The pump makes unusually loud noises.	There is no water in the water tank 8 .	Fill the water tank 8 with tap water.
A whitish edge forms on the floor when the appliance stops briefly during operation.	Lime has collected.	Wipe the limescale away with a damp cloth. If necessary, add a little descaler onto the cloth.

Storage

- Fold the handle by pressing the "Handle" release button ①.
- Pull the upper cable hook 16 out a little and turn it back upwards. Wind the cable back around the two cable hooks 16/18.
- Carry the appliance using the carrying handle ②.
- Store the appliance in a dry and dust-free location.

Disposal



Do not dispose of the appliance in your normal domestic waste. This product is subject to the provisions of European Directive 2012/19/EU-WEEE (Waste Electrical and Electronic Equipment).

Dispose of the appliance via an approved waste disposal company or your municipal waste disposal facility. Please comply with all applicable regulations. Please contact your waste disposal facility if you are in any doubt.

Appendix

Technical data

Voltage supply	220 - 240 V ~ (AC) 50 / 60 Hz
Power consumption	1370 - 1630 W
Protection rating	IPX4 Protected against water splashes from any direction.

Information on the pads ⑥/19

Material composition	100% polyester
	Wash at max. 60°C
	Do not tumble dry
	Do not iron

Kompernass Handels GmbH warranty

Dear Customer,

This appliance has a 3-year warranty valid from the date of purchase. If this product has any faults, you, the buyer, have certain statutory rights. Your statutory rights are not restricted in any way by the warranty described below.

Warranty conditions

The validity period of the warranty starts from the date of purchase. Please keep your original receipt in a safe place. This document will be required as proof of purchase.

If any material or production fault occurs within three years of the date of purchase of the product, we will either repair or replace the product for you at our discretion. This warranty service is dependent on you presenting the defective appliance and the proof of purchase (receipt) and a short written description of the fault and its time of occurrence.

If the defect is covered by the warranty, your product will either be repaired or replaced by us. The repair or replacement of a product does not signify the beginning of a new warranty period.

Warranty period and statutory claims for defects

The warranty period is not prolonged by repairs effected under the warranty. This also applies to replaced and repaired components. Any damage and defects present at the time of purchase must be reported immediately after unpacking. Repairs carried out after expiry of the warranty period shall be subject to a fee.

Scope of the warranty

This appliance has been manufactured in accordance with strict quality guidelines and inspected meticulously prior to delivery.

The warranty covers material faults or production faults. The warranty does not extend to product parts subject to normal wear and tear or fragile parts such as switches, batteries, baking moulds or parts made of glass.

The warranty does not apply if the product has been damaged, improperly used or improperly maintained. The directions in the operating instructions for the product regarding proper use of the product are to be strictly followed. Uses and actions that are discouraged in the operating instructions or which are warned against must be avoided.

This product is intended solely for private use and not for commercial purposes. The warranty shall be deemed void in cases of misuse or improper handling, use of force and modifications / repairs which have not been carried out by one of our authorised Service centres.

Warranty claim procedure

To ensure quick processing of your case, please observe the following instructions:

- Please have the till receipt and the item number (e.g. IAN 12345) available as proof of purchase.
- You will find the item number on the type plate, an engraving on the front page of the instructions (bottom left), or as a sticker on the rear or bottom of the appliance.
- If functional or other defects occur, please contact the service department listed either by **telephone** or by **e-mail**.
- You can return a defective product to us free of charge to the service address that will be provided to you. Ensure that you enclose the proof of purchase (till receipt) and information about what the defect is and when it occurred.



You can download these instructions along with many other manuals, product videos and software on www.lidl-service.com.

Service

Service Great Britain

Tel.: 0871 5000 720 (£ 0.10/Min.)

E-Mail: kompernass@lidl.co.uk

IAN 280641

Importer

Please note that the following address is not the service address. Please use the service address provided in the operating instructions.

KOMPERNASS HANDELS GMBH

BURGSTRASSE 21

44867 BOCHUM

GERMANY

www.kompernass.com

Ordering spare parts

You can order the following replacement parts for product SDM 1500 C2:



► 2 x Replacement pad



► 1 x Filter

Order the replacement parts via the Service Hotline (see section „Service“) or simply visit our website at www.kompernass.com.

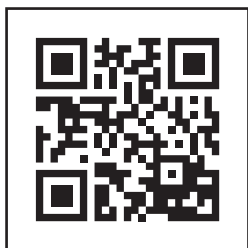

NOTE

- Have the IAN number of the appliance ready (can be found on the cover of these operating instructions) when you place your order.

Sisällysluettelo

Johdanto	20
Tätä käyttöohjetta koskevia tietoja	20
Tekijänoikeus	20
Määräystenmukainen käyttö	20
Turvallisuusohjeet	21
Osat	24
Poistaminen pakkauksesta ja liittäminen sähköverkkoon	25
Turvallisuusohjeet	25
Toimituslaajuus ja kuljetustarkastus	25
Purkaminen pakkauksesta	25
Pakkauksen hävittäminen	26
Laitteen asentaminen	26
Käyttö ja toiminta	26
Veden täyttäminen	26
Käyttö	27
Käytön jälkeen	29
Puhdistus ja hoito	29
Huolto/Suodattimen vaihtaminen	30
Vian korjaus	31
Säilytys	32
Hävittäminen	32
Liite	32
Tekniset tiedot	32
Kompernass Handels GmbH:n takuu	33
Huolto	34
Maahantuojat	34
Varaosien tilaaminen	35

Johdanto

Tätä käyttöohjetta koskevia tietoja

Onnittelut uuden laitteen hankinnasta.

Olet valinnut laadukkaan tuotteen. Käyttöohje on osa tätä tuotetta. Se sisältää turvallisuutta, käyttöä ja hävittämistä koskevia tärkeitä ohjeita. Tutustu ennen tuotteen käyttöä kaikkiin käyttö- ja turvallisuusohjeisiin. Käytä tuotetta vain kuvatulla tavalla ja vain mainittuihin käyttötarkoituksiin. Kun luovutat tuotteen eteenpäin, liitä mukaan kaikki tuotetta koskevat asiakirjat.

Tekijänoikeus

Tämä asiakirja on tekijänoikeudellisesti suojattu.

Kaikenlainen monistaminen tai jälkipainatus, myös osittainen, sekä kuvien toistaminen, myös muutetussa tilassa, on sallittua ainoastaan valmistajan kirjallisella luvalla.

Määräystenmukainen käyttö

Tämä laite on tarkoitettu yksinomaan lattioiden puhdistamiseen sisätiloissa. Muu tai tämän ylittävä käyttö katsotaan määräystenvastaiseksi. Laitetta ei saa käyttää kaupallisissa tai teollisissa tarkoituksissa.

Emme vastaa mistään määräystenvastaisesta käytöstä, asiattomista korjauksista, luvattomasti suoritetuista muutoksista tai muiden kuin sallittujen varaosien käytöstä johtuvista vahingoista. Vastuu on yksinomaan käyttäjällä.

Turvallisuusohjeet

SÄHKÖISKUN VAARA!

- ▶ Liitä laite ainoastaan määräysten mukaan asennettuun pistorasiaan, jonka verkkojännite on 220 - 240 V ~, 50/60 Hz.
- ▶ Irrota pistoke pistorasiasta, jos laitteen toiminnassa ilmenee häiriöitä ja ennen kun puhdistat laitetta.
- ▶ Kun irrotat virtajohton pistorasiasta, vedä aina pistokkeesta, älä koskaan johdosta.
- ▶ Älä taita tai purista virtajohtoa ja vedä se niin, ettei kukaan voi astua sen päälle tai kompastua siihen.
- ▶ Anna vialliset verkkopistokkeet ja virtajohtot heti valtuutetun ammattihenkilöstön tai huoltopalvelun vaihdettavaksi vaarojen välttämiseksi.
- ▶ Varmista, ettei virtajohto kastu tai altistu kosteudelle käytössä. Vedä johto niin, ettei se jää puristuksiin tai pääse vaurioitumaan.
- ▶ Jos laite on vaurioitunut, älä missään tapauksessa jatka sen käyttöä. Näin välttyään vaaroilta.
- ▶ Irrota ensin pistoke pistorasiasta, ennen kuin täytät laitteeseen vettä, puhdistat laitetta tai vaihdat lisäosia.



Käytä laitetta vain kuivissa tiloissa, ei ulkona.

- ▶ Älä koskaan upota laitetta veteen tai muihin nesteisiin!
- ▶ Älä koskaan kohdista höyryä suoraan sähkölaitteita tai sähköisiä sisältäviä laitteita kohti, esimerkiksi uunien sisätiloihin.

SÄHKÖISKUN VAARA!

- ▶ Käytä laitetta vain kuivin käsin ja kengät jalassa (ei paljasjaloin). Näin vähennät toimintahäiriön sattuesssa vaarallisia sähköiskuvirtoja kehossa.
- ▶ Älä koskaan suuntaa laitetta kosteudelle herkkiä esineitä kohti.
- ▶ Tätä laitetta saavat käyttää henkilöt, joiden fyysiset, sensoriset tai henkiset kyvyt ovat rajalliset, tai joilla ei ole riittävää kokemusta tai tietoa laitteen käytöstä, kun heitä valvotaan tai heitä on opastettu laitteen turvalliseen käyttöön, ja he ovat ymmärtäneet laitteen käyttöön liittyvät vaarat. Lapset eivät saa leikkiä laitteella. Lapset eivät saa suorittaa puhdistusta ja käyttäjähuoltoa ilman valvontaa.

VAROITUS! LOUKKAANTUMISVAARA!

- ▶ Jotkin laitteen osat kuumenevat käytössä!
On olemassa palovammavaara!
- ▶ Anna lisäosien jäähtyä, ennen kuin irrotat niitä.
- ▶ Käytä vain tähän laitteeseen tarkoitettuja alkuperäisiä lisäosia. Muiden kuin alkuperäisten lisävarusteiden käyttöön voi liittyä turvallisuusriski.
- ▶ Älä käytä laitetta, jos se on pudonnut, jos siinä on näkyviä vaurioita tai se vuotaa.
- ▶ Pidä laite poissa lasten ulottuvilta laitteen ollessa päällä tai jäähtymässä.
- ▶ Älä koskaan suuntaa höyryä ihmisiä tai eläimiä kohti. Kuuma höyry voi aiheuttaa huomattavia vammoja!
- ▶ Irrota pistoke pistorasiasta aina, kun keskeytät tai lopetat laitteen käytön tai puhdistat laitetta.

⚠️ PALOVAMMAVAARA!

Varoitus! Kuuma pinta!



Tämä symboli varoittaa ulos tulevasta höyrystä.
Noudata turvallisuusohjeita!

⚠️ HUOMIO! AINEELLISET VAHINGOT!

- ▶ Käytä laitetta ainoastaan käsitellyillä ja vettä läpäisemättömillä marmori-, kivi-, laatta-, parketti- tai kovapuulattioille.
- ▶ Älä koskaan käytä laitetta...
 - ...käsittelemättömillä tai vettä läpäisevillä lattioilla,
 - ...lasipinnoilla
 - ...pehmeillä muovipinnoilla,
 - ...vahalla käsitellyillä lattioilla,
 - ...matoilla, jotka sisältävät villaa.
- ▶ Noudata matonvalmistajan ohjeita. Tarkista ennen puhdistuksen aloittamista, soveltuuko matto höyrystykseen.
- ▶ Käytä tuotetta vain kovakäsitellyille parketilattioille.
- ▶ Älä jätä käynnistettyä laitetta seisomaan puulattialle pidemmäksi aikaa. Puu voi turvota.
- ▶ Älä käytä laitetta, jos vesisäiliö on tyhjä. Muuten pumppu voi tyhjentyä ja kuumentua liikaa.
- ▶ Älä käytä laitteen kanssa ulkoista ajastinta tai erillistä kauko-ohjausjärjestelmää.
- ▶ Älä jätä laitetta milloinkaan käytön aikana ilman valvontaa.
- ▶ Älä käytä laitetta ulkona.



HUOMIO! AINEELLISET VAHINGOT!

- Varmista, etteivät laite, virtajohto tai verkkopistoke joudu kosketuksiin lämpölähteiden, kuten keittolevyjen tai avotulen, kanssa.

Osat

Kuva A:

- 1 kahvan vapautuspainike
- 2 kantokahva
- 3 runko-osa
- 4 liitosputki
- 5 höyrystysulake
- 6 puhdistustyyny
- 7 suodatin
- 8 vesisäiliö
- 9 vesisäiliön vapautuspainike
- 10 merkkivalo POWER
- 11 punainen merkkivalo "voimakas höyry"
- 12 vihreä merkkivalo "kevyt höyry"
- 13 MODE-painike
- 14 höyrypainike

Kuva B:

- 15 ura
- 16 ylempi johtopidike
- 17 virtakytkin
- 18 alempi johtopidike

Kuva C:

- 19 vaihtotyyny
- 20 mattorengas
- 21 mattorengaan poistokieleke

Poistaminen pakkauksesta ja liittäminen sähköverkkoon

Turvallisuusohjeet

VAROITUS

Laitteen käyttöönotossa voi esiintyä henkilövahinkoja ja aineellisia vahinkoja!

Noudata seuraavia turvaohjeita vaarojen välttämiseksi:

- ▶ Pakkausmateriaaleilla ei saa leikkiä. On olemassa tukehtumisvaara.

Toimituslaajuus ja kuljetustarkastus

Laitteen toimituspakkaukseen sisältyvät vakiona seuraavat osat (ks. kääntöpuoli):

- Runko-osa
- höyrysuulake
- mattorengas
- 2 puhdistusyynyä
- Käyttöohje

OHJE

- ▶ Tarkista, ettei toimituksesta puutu osia eikä tuotteessa ole näkyviä vaurioita.
- ▶ Jos havaitset toimituksessa puutteita tai vaurioita, jotka johtuvat puutteellisesta pakkauksesta tai ovat syntyneet kuljetuksen aikana, soita huollon palvelunumeroon (ks. luku Huolto).

Purkaminen pakkauksesta

- ◆ Ota kaikki laitteen osat ja käyttöohje pakkauksesta.
- ◆ Poista kaikki pakkausmateriaalit, mahdolliset kalvot ja teipit.

Pakkauksen hävittäminen

Pakkaus suojaa laitetta kuljetusvaurioilta. Pakkausmateriaalit on valittu ympäristöystävälliset ja jätehuoltotekniset näkökulmat huomioiden ja ne voidaan kierrättää.



Pakkauksen palauttaminen materiaalikiertoon säästää raaka-aineita ja vähentää jätteiden syntymistä. Hävität tarpeettomat pakkausmateriaalit paikallisten voimassa olevien määräysten mukaisesti.

OHJE

- Säilytä alkuperäispakkaus mahdollisuuksien mukaan laitteen takuuajan, jotta voit takuutapauksessa pakata tuotteen asianmukaisesti.

Laitteen asentaminen

- ◆ Työnnä runko-osa **3** höyrösuulakkeen **5** päässä olevaan liitosputkeen **4** ja paina runko-osaa **3** niin paljon alaspäin, että pyöreä lukitus lukittuu paikoilleen.
- ◆ Kiinnitä tyyny **6** alakautta höyrösuulakkeeseen **5**.

OHJE

- Jos haluat puhdistaa höyrymopilla lattiamattoa, kiinnitä höyrösuulake **5** mattorenkaaseen **20**. Varmista, että mattorenkaan poistokieleke **21** on kohdakkain liitosputken **4** kanssa. Paina höyrösuulake **5** mattorenkaaseen **20** siten, että se lukittuu kuuluvasti paikalleen. Näin puhdistustyyny **6** pääsee liukumaan maton päällä.
- Poista mattorengas **20** painamalla mattorenkaan poistokielekettä **21** ja vedä höyrösuulake **5** varovasti pois mattorenkaasta **20**.

Käyttö ja toiminta

Tässä luvussa annetaan laitteen käyttöä ja toimintaa koskevia tärkeitä ohjeita.

Veden täyttäminen

HUOMIO - AINEELLISET VAHINGOT!

- Älä koskaan käytä laitetta niin, että vesisäiliö **8** on tyhjä!
- 1) Paina vesisäiliön vapautuspainike **9** alas ja irrota vesisäiliö **8** kallistamalla sitä samanaikaisesti laitteesta pois päin.
- 2) Käännä vesisäiliö **8** ympäri ja kierrä korkki irti.
- 3) Täytä vesijohtovettä vesisäiliön **8** MAX-merkintään asti.

OHJE

Jos asuinpaikkakuntasi vesijohtovesi on liian kovaa, suosittelemme tislattua veden sekoittamista vesijohtoveteen. Muutoin höyrytoiminnon suuttimet saattavat kalkkeutua ennen aikojaan.

Jotta höyrytoiminto säilyisi hyvänä mahdollisimman pitkään, sekoita tislattua vettä vesijohtoveteen taulukon mukaisesti:

Veden kovuus	Tislattun veden suhde vesijohtoveteen
erittäin pehmeä / pehmeä	0
keskikova	1:1
kova	2:1
erittäin kova	3:1

Veden kovuuden saat selville paikallisesta vesilaitoksesta.

- 4) Kierrä korkki käsivoimin paikoilleen.
- 5) Käännä vesisäiliö ④ jälleen ympäri ja kiinnitä se runko-osaan ④: Aseta ensin alempi osa runko-osaan ④ ja paina sen jälkeen ylempi osa paikalleen. Paina se kiinni niin, että vesisäiliö ④ lukittuu tuntuvasti paikalleen ja on tukevasti kiinni runko-osassa ④.

Käyttö

HUOMIO - AINEELLISET VAHINGOT!

- ▶ Jos et ole varma, soveltuuko lattia puhdistettavaksi, testaa sen kestävyyttä ensin piilossa olevassa kohdassa.
- ▶ Noudata matonvalmistajan ohjeita. Tarkista ennen puhdistuksen aloittamista, soveltuuko matto höyrypuhdistukseen.
- ▶ Älä koskaan käytä laitetta ilman höyrysuulakkeeseen ⑤ kiinnitettyä puhdistustyynyä ⑥.
- ▶ Muuten lattiaan voi tulla naarmuja!
- ▶ Älä koskaan käytä laitetta niin, että vesisäiliö ④ on tyhjä! Pumppu voi muuten kuumentua ja vaurioitua!

OHJE

- ▶ Ennen kuin puhdistat lattiaa höyrymopilla, on suositeltavaa imuroida lattia ja poistaa irralliset likahiukkaset.

Kun laite on asennettu ja täytetty vedellä:

- 1) Pidä kahvan vapautuspainiketta **1** painettuna ja nosta kahvaa ylöspäin niin, että se lukittuu.
- 2) Toimi seuraavasti, mikäli et vielä ole tehnyt niin: Vapauta virtajohto kokonaan johtopidikkeiltä **16/18**. Voit helpottaa johdon vapauttamista kääntämällä ylemmän johtopidikkeen **16** alas niin, että vedät sitä hieman ulospäin ja pyörität sitten alaspäin.
- 3) Vie virtajohto uran **15** kautta kahvan takapuolelle niin, ettei virtajohto roiku tiellä mopilla siivottaessa.
- 4) Työnnä pistoke pistorasiaan.
- 5) Työnnä virtakytkin **17** asentoon "I". Virtakytkimessä **17** palaa valo, punainen merkkivalo POWER **10** vilkkuu.
- 6) Valitse haluamasi höyryn voimakkuus MODE-painikkeella **18**:
 - 1 painallus: kevyt höyry, vihreä merkkivalo **12** palaa.
 - 2 painallusta: voimakas höyry, punainen merkkivalo **11** palaa.
 - 3 painallusta: ei höyryä, valmiustila, merkkivalo POWER **10** palaa.

OHJE

- Voimakasta höyryä suosittelemme ennen kaikkea kosteutta ja kuumuutta hyvin kestäville lattiatpinnoille, kuten laatoille.
 - Kevytä höyryä suosittelemme ennen kaikkea kosteudelle ja kuumuudelle aroille lattiatpinnoille, kuten esim. parketille.
- 7) Odota n. 30 sekuntia, kun laite kuumenee.
 - 8) Paina höyrypainiketta **14**. Laite aloittaa höyryntuotannon ja lyhyen ajan kuluttua puhdistustyynyn **6** läpi tulee höyryä.
 - 9) Pyyhi lattia haluamistasi kohdista.
Jos vesisäiliö **8** tyhjentyy käytön aikana:

OHJE

- Kun vesisäiliö **8** on tyhjentynyt, pumppu käy sen jälkeen vielä hetken, kunnes laite ilmoittaa tyhjästä vesisäiliöstä **8** niin, että punainen merkkivalo "voimakas höyry" **11**, vihreä merkkivalo "kevyt höyry" **12** ja merkkivalo POWER **10** vilkkuvat yhtä aikaa.
 - Pysäytä höyryntuotanto painamalla höyrypainiketta **14** uudelleen.
 - Aseta virtakytkin **17** asentoon "O".
 - Irrota vesisäiliö **8**, täytä vesisäiliö **8** ja kiinnitä se takaisin paikoilleen kohdassa "Veden täyttäminen" kuvatulla tavalla.
 - Työnnä virtakytkin **17** asentoon "I".
 - Valitse haluamasi höyryvoimakkuus yllä kuvatulla tavalla ja paina höyrypainiketta **14**.

- 10) Kun olet puhdistanut kaikki haluamasi pinnat, pysäytä höyryntuotanto painamalla höyrypainiketta **14**.
- 11) Aseta virtakytkin **17** asentoon "O". Merkkivalo POWER **10** sammuu.
- 12) Irrota pistoke pistorasiasta.

OHJE

- Jos lattiassa näkyy puhdistuksen jälkeen raitoja, se voi johtua aikaisemmin käytetystä puhdistusaineesta. Puhdista lattia höyrymopilla uudelleen. Raitojen pitäisi lähteä tällä tavoin.

Käytön jälkeen

- 1) Anna laitteen jäähtyä.
- 2) Poista puhdistustyyny **6**.
- 3) Irrota vesisäiliö **8** laitteesta ja tyhjennä se.
- 4) Vedä ylempää johtopidikettä **16** hieman ulospäin ja käännä se jälleen ylöspäin. Kiedo virtajohto johtopidikkeiden **16/18** ympärille. Kiinnitä virtajohdon pää johdossa olevalla johtonipistimellä.

Puhdistus ja hoito

SÄHKÖISKUN VAARA!

- Vedä pistoke irti pistorasiasta ennen jokaista puhdistuskertaa!



VAROITUS - LOUKKAANTUMISVAARA!

- Anna laitteen jäähtyä ennen puhdistamista. Palovamman vaara!

HUOMIO - ESINEVAHINGOT

- Älä käytä puhdistukseen voimakkaita hankaavia tai kemiallisia puhdistusaineita, äläkä teräviä tai naarmuttavia esineitä.
- Tyhjennä vesisäiliö **8** jokaisen käytön jälkeen.
- Irrota käytön jälkeen puhdistustyyny **6** höyrysuulakkeesta **5** ja pese se.

- Noudata seuraavia pesuohjeita, jos peset puhdistustyydyn **6** pesukoneessa:

	pese enint. 60°:ssa
	älä kuivaa kuivaajassa
	älä silitä

- Pyyhi laite tarvittaessa kostealla liinalla. Jos kyseessä on pinttynyt lika, lisää liinaan mietoa astianpesuainetta.

Huolto/Suodattimen vaihtaminen

Suodatin **7** on vaihdettava 4 - 6 kuukauden tai n. 100 siivoussyklin (yksi sykli vastaa yhtä vesisäiliön täyttöä) jälkeen. Varasuodattimia voit tilata asiakaspalvelustamme.

SÄHKÖISKUN VAARA!

► Irrota pistoke pistorasiasta aina ennen suodattimen **7** vaihtoa!

- 1) Ennen kuin poistat suodattimen **7**, irrota vesisäiliö **8** laitteesta.
- 2) Irrota suodatin **7** vetämällä sitä ylöspäin ulos laitteesta.
- 3) Aseta uusi suodatin **7** paikoilleen.
- 4) Aseta vesisäiliö **8** paikoilleen.

Vian korjaus

Ohjelma	Mahdolliset syyt	Mahdolliset ratkaisut
Laite ei toimi.	Pistoke ei ole kiinni pistorasiassa.	Liitä laite pistorasiaan.
Laitteesta ei tule höyryä.	Höyrypainiketta 14 ei ole painettu.	Paina höyrypainiketta 14 .
	Vesisäiliössä 8 ei ole vettä.	Täytä vettä vesisäiliöön 8 .
	Suodatin 7 on tukossa.	Vaihda suodatin 7 .
	Höyryvoimakkuutta ei ole valittu.	Valitse MODE-painikkeella 13 haluamasi höyryvoimakkuus.
Pumppu päästää epätavallisen voimakkaita ääniä.	Vesisäiliössä 8 ei ole vettä.	Täytä vettä vesisäiliöön 8 .
Siihen kohtaan lattiaa, jossa laite seiso i hetken käytön aikana, on muodostunut valkoinen raita.	Kohtaan on kerääntynyt kalkkia.	Pyyhi kalkkikertymät kostealla liinalla. Lisää liinaan tarvittaessa hieman kalkinpoistoainetta.

Säilytys

- Avaa laitteen kahva painamalla kahvan vapautuspainiketta ①.
- Vedä ylem্পää johtopidikettä ⑫ hieman ulospäin ja käännä se jälleen ylöspäin. Kiedo virtajohto johtopidikkeiden ⑫/⑬ ympärille.
- Kanna laitetta kantokahvasta ②.
- Säilytä laitetta kuivassa ja pölyttömässä paikassa.

Hävittäminen



Älä missään tapauksessa hävitä laitetta tavallisen kotitalousjätteen mukana. Tämä laite on Euroopan unionin sähkö- ja elektroniikkajätettä koskevan direktiivin 2012/19/EU (WEEE) alainen.

Anna laite valtuutetun jätehuoltoyrityksen tai kunnallisen jätehuoltolaitoksen hävitettäväksi. Noudata voimassa olevia määräyksiä. Ota epäselvissä tapauksissa yhteyttä paikalliseen jätehuoltolaitokseen.

Liite

Tekniset tiedot

Jännitelähde	220 - 240 V ~ (vaihtovirta) 50/60 Hz
Tehonotto	1370 - 1630 W
Kotelointiluokka	IPX4 Kestää kaikista suunnista tulevia vesiroiskeita.

Tietoja puhdistustyyneistä ⑥/⑱

Materiaalikoostumus	100 % polyesteriä
	pese enint. 60°:ssa
	älä kuivaa kuivaajassa
	älä silitä

Kompernass Handels GmbH:n takuu

Hyvä asiakas,

Laitteen takuu on 3 vuotta ostopäivästä. Jos havaitset tuotteessa puutteita, sinulla on oikeus vaatia tuotteen myyjältä lakisääteistä korvausta. Seuraava takuu ei rajoita lakisääteisiä oikeuksiasi ostajana.

Takuuehdot

Takuuaika lasketaan ostopäivämäärästä alkaen. Säilytä alkuperäinen ostokuitti hyvässä tallessa. Tarvitset ostokuittia todisteeksi ostosta.

Jos tässä tuotteessa ilmenee kolmen vuoden sisällä ostopäivästä materiaali- tai valmistusvirheitä, harkintamme mukaan joko korjaamme tai korvaamme tuotteen sinulle veloitusetta. Tämä takuu edellyttää, että viallinen laite toimitetaan meille yhdessä ostokuitin kanssa kolmen vuoden määräajan sisällä. Lisäksi mukaan on liitettävä lyhyt kuvaus viasta ja sen ilmenemisajankohdasta.

Jos takuu kattaa vian, saat joko tuotteen korjattuna takaisin tai uuden tuotteen. Takuuaika ei ala uudelleen tuotteen korjaamisen tai vaihdon jälkeen.

Takuuaika ja lakisääteinen virhevastuu

Takuukorjaus ei pidennä takuuaikaa. Tämä koskee myös vaihdettuja ja korjattuja osia. Mahdollisesti jo oston yhteydessä havaittavista vaurioista ja puutteista on ilmoitettava heti, kun tuote on purettu pakkauksesta. Takuuajan päättymisen jälkeen suoritettavat korjaukset ovat maksullisia.

Takuun laajuus

Laite on valmistettu tiukkojen laatuvaatimusten mukaan huolella ja tarkastettu perusteellisesti ennen toimitusta.

Takuu koskee materiaali- tai valmistusvirheitä. Tämä takuu ei kata tuotteen osia, jotka altistuvat normaalille kulumiselle ja joita siksi voidaan pitää kuluvinä osina, tai helposti rikki meneviä osia, kuten kytkimiä, akkuja, leivontavuokia tai lasista valmistettuja osia.

Tämä takuu raukeaa, jos tuote on vaurioitunut, tai sitä ei ole käytetty tai huollettu asianmukaisesti. Tuotteen asianmukainen käyttö edellyttää kaikkien käyttöohjeessa esitettyjen ohjeiden tarkkaa noudattamista. Käyttäjän on ehdottomasti vältettävä käyttötarkoituksia ja toimintaa, joita käyttöohjeessa kehoitetaan välttämään ja joista siinä varoitetaan.

Tuote on tarkoitettu ainoastaan yksityiskäyttöön, ei kaupallisiin tarkoituksiin. Laitteen vääränlainen tai asiaton käsittely, väkivallan käyttö ja muut kuin valtuutetun huoltopisteen suorittamat korjaukset aiheuttavat takuun raukeamisen.

Toimiminen takuutapauksessa

Jotta asiasi voitaisiin käsitellä nopeasti, noudata seuraavia ohjeita:

- Pidä kaikkia kyselyitä varten kassakuitti ja artikkelinumero (esim. IAN 12345) tallessa todisteena ostosta.
- Artikkelinumeron löydät tyyppikilvestä (kaiverrus), käyttöohjeen etusivulta (alhaalla vasemmalla) tai laitteen taka- tai alapuolella olevasta tarrasta.
- Mikäli laitteessa ilmenee toimintahäiriöitä tai muita puutteita, ota ensin yhteyttä alla mainittuun huolto-osastoon **puhelimitse** tai **sähköpostitse**.
- Voit lähettää viallisena pitämäsi tuotteen yhdessä ostokuitin kanssa maksutta sinulle ilmoitettuun huolto-osoitteeseen. Liitä mukaan selvitys viasta ja siitä, milloin se on ilmennyt.



Osoitteessa www.lidl-service.com voit ladata tämän ja monia muita käsikirjoja, tuotevideoita ja ohjelmia.

Huolto

FI

Huolto Suomi

Tel.: 010309 3582

E-Mail: kompernass@lidl.fi

IAN 280641

Maahantuoja

Huomaa, että seuraava osoite ei ole huolto-osoite. Ota ensin yhteyttä mainittuun huoltopisteeseen.

KOMPERNASS HANDELS GMBH

BURGSTRASSE 21

44867 BOCHUM

GERMANY

www.kompernass.com

Varaosien tilaaminen

Tuotteeseen SDM 1500 C2 on saatavissa seuraavat varaosat:



► 2 x vaihtotyyny



► 1 x suodatin

Tilaa varaosat palvelunumerostamme (ks. kohta "Huolto") tai helposti verkkosivustomme www.kompernass.com kautta.

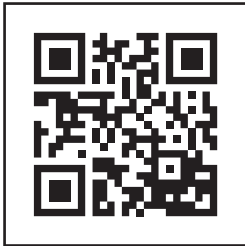

OHJE

- Pidä tämän käyttöohjeen kansilehdellä oleva IAN-numero valmiina, kun tilaat.

Innehållsförteckning

Inledning	38
Information om den här bruksanvisningen	38
Upphovsrätt	38
Föreskriven användning	38
Säkerhetsanvisningar	39
Komponenter	42
Uppackning och anslutning	43
Säkerhetsanvisningar	43
Leveransens innehåll och transportinspektion	43
Uppackning	43
Kassera förpackningen	44
Montera produkten	44
Användning och bruk	44
Fylla på vatten	44
Användning	45
När du är färdig	47
Rengöring och skötsel	47
Underhåll/Byta filter	48
Åtgärda fel	49
Förvaring	50
Kassering	50
Bilaga	50
Tekniska data	50
Garanti från Kompernass Handels GmbH	51
Service	52
Importör	52
Beställa reservdelar	53

Inledning

Information om den här bruksanvisningen

Ett stort grattis till din nyinköpta produkt.

Du har valt en produkt med hög kvalitet. Bruksanvisningen ingår som en del av leveransen. Den innehåller viktig information om säkerhet, användning och återvinning. Läs noga igenom alla användar- och säkerhetsanvisningar innan du börjar använda produkten. Använd endast produkten enligt beskrivningarna och i de syften som anges här. Lämna över all dokumentation tillsammans med produkten om du överlåter den till någon annan person.

Upphovsrätt

Det här dokumentet skyddas av upphovsrätt.

För all form av mångfaldigande eller eftertryck, även delvis, samt återgivning av bilderna, även i förändrat skick, krävs tillverkarens skriftliga tillstånd.

Föreskriven användning

Den här produkten ska bara användas för att rengöra golv inomhus. All annan eller utökad form av användning strider mot föreskrifterna. Produkten ska inte användas yrkesmässigt eller industriellt.

Det finns inga möjligheter att ställa krav på ersättning för skador som är ett resultat av felaktig användning, felaktigt utförda reparationer, otillåtna ändringar på produkten eller för att reservdelar som inte är godkända använts. Allt ansvar vilar på användaren.

Säkerhetsanvisningar

RISK FÖR ELCHOCK!

- ▶ Anslut endast produkten till ett godkänt eluttag med en nätspänning på 220 - 240 V ~, 50/60 Hz.
- ▶ Dra alltid ut kontakten ur uttaget vid störningar och innan du rengör produkten.
- ▶ Fatta alltid tag om kontakten när du ska dra ut den ur uttaget, dra inte i själva kabeln.
- ▶ Bocka eller kläm inte kabeln och lägg den så att ingen kan trampa på eller snubbla över den.
- ▶ Låt omedelbart en auktoriserad fackverkstad eller vår kundtjänst byta ut skadade kontakter och kablar för att undvika olyckor.
- ▶ Akta så att kabeln inte blir våt eller fuktig när du använder produkten. Lägg den så att den inte kan klämmas fast någons eller skadas.
- ▶ Om produkten är skadad får du absolut inte använda den längre för att undvika olyckor.
- ▶ Dra alltid ut kontakten innan du fyller på vatten, rengör eller byter tillbehör på produkten.



Använd endast produkten i torra utrymmen, aldrig utomhus.

- ▶ Doppa aldrig ner produkten i vatten eller andra vätskor!
- ▶ Rikta aldrig ångstrålen direkt mot elektriska apparater eller anordningar som innehåller elektriska delar, t ex inuti en elektrisk ugn.

RISK FÖR ELCHOCK!

- ▶ Använd endast produkten med torra händer och ha alltid skor på dig (gå inte barfota). Då minskar risken att du får ström genom kroppen om något fel skulle uppstå.
- ▶ Rikta aldrig produkten mot föremål som är känsliga för fukt.
- ▶ Den här produkten får användas av personer med begränsad fysisk, sensorisk eller mental förmåga eller bristande erfarenhet och/eller kunskap om de hålls under uppsikt eller instruerats i hur produkten används på ett säkert sätt och inser vilka risker det innebär. Barn får inte leka med produkten. Rengöring och allmän service får bara göras av barn om någon vuxen håller uppsikt.

VARNING! RISK FÖR PERSONSKADOR!

- ▶ Vissa delar av produkten blir mycket varma när de används! Risk för brännskador!
- ▶ Låt alltid tillbehören kallna innan du tar av dem.
- ▶ Använd endast originaltillbehör till den här produkten. Delar från andra tillverkare kanske inte uppfyller säkerhetskraven.
- ▶ Produkten får inte användas om den fallit i golvet, har synliga skador eller läcker.
- ▶ Håll barnen borta från produkten när den används och innan den svalnat.
- ▶ Rikta aldrig ångan mot människor eller djur. Het ånga kan orsaka allvarliga skador!
- ▶ Dra alltid ut kontakten ur uttaget när du tar pauser i arbetet, när du använt produkten klart samt innan den rengörs.

⚠ RISK FÖR BRÄNNSKADOR!

Var försiktig! Het yta!



Denna symbol varnar för ångan som kommer ut.
Följ säkerhetsanvisningarna!

⚠ AKTA! RISK FÖR SAKSKADOR!

- ▶ Använd endast produkten på golv av marmor, sten, stenplattor, parkett eller hårt trä som behandlats så att inget vatten kan tränga in.
- ▶ Använd aldrig produkten...
 - ...på obehandlade golv eller golv som inte är vattentäta,
 - ...på glasytor,
 - ...på mjuka plastytor,
 - ...på golvytor som bonats med vax,
 - ...på mattor av ullmix.
- ▶ Följ alltid mattillverkarens rengöringsinstruktioner. Kontrollera även om mattan tål ångrengöring innan du börjar.
- ▶ Använd bara produkten på parkett med hård försegling.
- ▶ Låt inte produkten stå länge på ett trägolv när den är påkopplad. Då kan träet börja svälla.
- ▶ Använd aldrig produkten med tom vattentank. Då kan pumpen gå på tomgång och överhettas.
- ▶ Använd ingen extern timer eller separat fjärrkontroll för att styra produkten.
- ▶ Lämna aldrig produkten utan uppsikt när den används.
- ▶ Använd inte produkten utomhus.



AKTA! RISK FÖR SAKSKADOR!

- Försäkra dig om att produkten, kabeln och kontakten inte kommer i kontakt med värmekällor som spisplattor eller öppna lågor.

Komponenter

Bild A:

- 1 Upplåsningsknapp till handtag
- 2 Bärhandtag
- 3 Huvudenhet
- 4 Kopplingshylsa
- 5 Ångfot
- 6 Moppduk
- 7 Filter
- 8 Vattentank
- 9 Upplåsningsknapp till vattentank
- 10 Kontrollampa POWER
- 11 Röd kontrollampa "hög ångstyrka"
- 12 Grön kontrollampa "låg ångstyrka"
- 13 MODE-knapp
- 14 Ångknapp

Bild B:

- 15 Spår
- 16 Övre kabelkrok
- 17 På/Av-knapp
- 18 Undre kabelkrok

Bild C:

- 19 Reservmoppduk
- 20 Mattring
- 21 Upplåsningshjälpmedel för mattring

Uppackning och anslutning

Säkerhetsanvisningar

VARNING

Risk för person- och saksador när produkten tas i bruk!

Observera följande säkerhetsanvisningar för att undvika olyckor:

- ▶ Förpackningsmaterial är inga leksaker. Det finns risk för kvävningsolyckor.

Leveransens innehåll och transportinspektion

Produkten levereras med följande delar som standard (se uppfällbar sida):

- Huvudenhet
- Ångfot
- Mattrengöringsring
- 2 moppdular
- Bruksanvisning

OBSERVERA

- ▶ Kontrollera att leveransen är komplett och inte har några synliga skador.
- ▶ Om någonting fattas eller om leveransen skadats på grund av bristfällig förpackning eller i transporten ska du vända dig till vår Service Hotline (se kapitel Service).

Uppackning

- ◆ Ta upp alla delar till produkten och bruksanvisningen ur förpackningen.
- ◆ Ta bort allt förpackningsmaterial, ev. plastfolie och klistermärken från produkten.

Kassera förpackningen

Förpackningen ska skydda produkten från transportskador. Förpackningsmaterialet har valts med tanke på miljön och de tekniska förutsättningarna för avfallshandling och kan därför återvinnas.



Genom att återföra förpackningen till kretsloppet kan vi spara på råvaror och minska sopberget. Kassera förpackningar som inte behövs längre enligt gällande lokala bestämmelser.

OBSERVERA

- Spara helst originalförpackningen under garantitiden så att du kan använda den för att packa ner produkten ordentligt om du skulle behöva skicka in den för att utnyttja garantin.

Montera produkten

- ◆ För in huvudenheten **3** i kopplingshylsan **4** på ångfoten **5** och tryck ned huvudenheten **3** ända tills den runda låsningen snäpper fast.
- ◆ Fäst en moppsduk **6** på undersidan av ångfoten **5**.

OBSERVERA

- Om du ska rengöra en heltäckningsmatta med ångmoppen sätter du ångfoten **5** på mattringen **20**. Kontrollera då att upplåsningshjälpmedlet **21** ligger i linje med kopplingshylsan **4**. Tryck fast ångfoten **5** på mattringen **20**. Det ska kännas att den låser fast. Sedan kan moppsduken **6** glida över mattan.
- För att ta av mattringen **20** trycker du foten mot upplåsningshjälpmedlet **21** och drar försiktigt loss ångfoten **5** från mattringen **20**.

Användning och bruk

Det här kapitlet innehåller viktig information om hur produkten används.

Fylla på vatten

AKTA - RISK FÖR SAKSKADOR!

- Använd aldrig produkten om vattentanken **8** är tom!
Då kan pumpen gå varm och skadas!
- 1) För vattentankens upplåsningsknapp **9** nedåt och vicka samtidigt vattentanken **8** bakåt och dra ut den ur produkten.
 - 2) Vänd på vattentanken **8** och skruva loss proppen.
 - 3) Fyll vattentanken **8** med vanligt kravatten upp till MAX-markeringen.

OBSERVERA

Om vattnet där du bor är mycket hårt är det bra om du blandar det med destillerat vatten. Annars kan munstyckena till ångpuffsfunktionen kalkas igen i förtid.

För att ångpuffsfunktionen ska fungera optimalt under lång tid blandas kranvatten med destillerat vatten enligt tabellen:

Vattnets hårdhet	Andel destillerat vatten i kranvattnet
mycket mjukt/mjukt	0
medel	1:1
hårt	2:1
mycket hårt	3:1

Fråga din lokala vattenleverantör om vattnets hårdhet.

- 4) Skruva fast proppen för hand.
- 5) Vänd på vattentanken **6** igen och sätt in den i huvudenheten **3**: Sätt först in den undre delen i huvudenheten **3** och vicka sedan in den övre delen i produkten. Tryck in vattentanken **8** ordentligt så att du känner att den låser fast i huvudenheten **3**.

Användning

AKTA - RISK FÖR SAKSKADOR!

- ▶ Om du är osäker på om golvet tål att ångmoppas ska du testa på ett ställe som inte syns.
- ▶ Följ alltid mattillverkarens rengöringsinstruktioner. Kontrollera även om mattan tål ångrengöring innan du börjar.
- ▶ Använd aldrig produkten utan moppsduk **6** på ångfoten **5**. Annars repas golvet!
- ▶ Använd aldrig produkten om vattentanken **8** är tom! Då kan pumpen gå varm och skadas!

OBSERVERA

- ▶ Innan du rengör golvet med ångmoppen rekommenderar vi att det dammsugs för att få bort lös smuts.

När du monterat produkten och fyllt på vatten:

- 1) Håll handtagets upplåsningknapp **1** inne och fäll upp handtaget så att det låser fast.

- 2) Om du inte redan gjort det: Linda ut hela kabeln från kabelkrokarna **15**/**18**. För att det ska gå lättare att linda ut kabeln kan du fälla ned den övre kabelkroken **15** genom att dra ut den lite och samtidigt vrida.
- 3) Dra kabeln genom spåret **15** på handtagets baksida så att kabeln inte hänger ned i arbetsområdet.
- 4) Sätt kontakten i ett eluttag.
- 5) Sätt På/Av-knappen **17** på läge I. På/Av-knappen **17** lyser och den röda kontrolllampan POWER **10** börjar blinka.
- 6) Ställ in hur mycket ånga som ska bildas med MODE-knappen **13**:
 - 1 tryck: lite ånga, den gröna kontrollampan **12** lyser.
 - 2 tryck: mycket ånga, den röda kontrollampan **11** lyser.
 - 3 tryck: ingen ånga bildas, produkten är klar för drift, kontrollampan POWER **10** lyser.

OBSERVERA

- Inställningen för mycket ånga rekommenderas framför allt till golv som tål fukt och värme som t ex stenplattor.
- Inställningen för lite ånga rekommenderas till golv som är känsligare för fukt och värme, t ex parkett.

- 7) Vänta i ca 30 sekunder medan produkten värms upp.
- 8) Tryck på ångknappen **14**. Produkten börjar bilda ånga som efter en liten stund kommer ut genom moppduken **6**.
- 9) Moppa golvet.
Om vattentanken **8** blir tom under tiden:

OBSERVERA

- När all vatten pumpats ut ur vattentanken **8** fortsätter pumpen att arbeta en stund tills den röda kontrollampan "hög ångstyrka" **11**, den gröna kontrollampan "låg ångstyrka" **12** och kontrollampan POWER **10** börjar blinka samtidigt för att visa att vattentanken **8** är tom.
 - Tryck på ångknappen **14** igen för att stoppa ångproduktionen.
 - Sätt På/Av-knappen **17** på läge O.
 - Ta ut och fyll på vattentanken **8**. Sätt sedan tillbaka vattentanken **8** i produkten så som beskrivs i kapitel Fylla på vatten.
 - Sätt På/Av-knappen **17** på läge I.
 - Välj ångstyrka så som beskrivs ovan och tryck på ångknappen **14**.

- 10) När du moppat alla ytor färdigt trycker du på ångknappen **14** så ångproduktionen upphör.
- 11) Sätt På/Av-knappen **17** på läge O. Kontrollampen POWER **10** slocknar.
- 12) Dra ut kontakten ur uttaget.

OBSERVERA

- ▶ Om golvet blir flammigt efter rengöringen kan det bero på det rengöringsmedel som använts tidigare. Då får man helt enkelt rengöra det igen med ångmoppen. Sedan bör flammigheten försvinna.

När du är färdig

- 1) Låt produkten kallna.
- 2) Ta av moppsduken **6**.
- 3) Ta ut vattentanken **8** ur produkten och töm den.
- 4) Dra ut den övre kabelkroken **16** en aning och vrid den sedan uppåt. Linda upp kabeln på kabelkrokarna **16/18**.
Fixera änden med kabelklämman som sitter på kabeln.

Rengöring och skötsel

RISK FÖR ELCHOCK!

- ▶ Dra alltid ut kontakten innan du rengör produkten!

VARNING - RISK FÖR PERSONSKADOR!

- ▶ Låt alltid produkten bli kall innan du rengör den. Risk för brännskador!

AKTA - RISK FÖR SAKSKADOR!

- ▶ Använd inga aggressiva, slipande eller kemiska medel för att rengöra produktens yta. Använd inte heller några spetsiga eller vassa föremål.
- Töm vattentanken **8** efter varje användning.
- Ta bort moppsduken **6** från ångfoten **5** och skölj ur den efter varje användning.

- Observerera följande tvättråd om moppsduken **6** ska tvättas i maskin:

	tvätta i max. 60°
	torktumla inte
	stryk inte

- Torka av produkten med en fuktig trasa om det behövs. Envisa fläckar tas bort med lite mildt diskmedel på en trasa.

Underhåll/Byta filter

Efter 4 - 6 månader eller ca 100 rengöringscykler (en cykel motsvarar en full vattentank) måste filtret **7** bytas. Vänd dig till kundservice för att beställa reservfilter.

RISK FÖR ELCHOCK!

► Dra alltid ut kontakten innan du byter filter **7**!

- 1) För att kunna ta ut filtret **7** måste vattentanken **8** först tas ut.
- 2) Dra upp filtret **7** ur vattentanken.
- 3) Sätt in det nya filtret **7**.
- 4) Sätt tillbaka vattentanken **8**.

Åtgärda fel

Program	Möjliga orsaker	Möjliga lösningar
Produkten fungerar inte.	Kontakten sitter inte i uttaget.	Anslut produkten till ett eluttag.
Produkten bildar ingen ånga.	Du har glömt att trycka på ångknappen 14 .	Tryck på ångknappen 14 .
	Det finns inget vatten i vattentanken 8 .	Fyll vatten i vattentanken 8 .
	Det är stopp i filtret 7 .	Byt filter 7 .
	Du har inte ställt in någon ångstyrka.	Ställ in hur mycket ånga som ska bildas med MODE-knappen 13 :
Pumpen låter ovanligt mycket.	Det finns inget vatten i vattentanken 8 .	Fyll på vatten i vattentanken 8 .
Det har bildats en vit rand på golvet där produkten stått stilla en kort stund.	Det är lite kalk som fällts ut.	Torka bort kalkbeläggningen med en fuktig trasa. Ta några droppar avkalkningsmedel på trasan om det behövs.

Förvaring

- Fäll in handtaget genom att trycka på upplåsningsknappen ①.
- Dra ut den övre kabelkroken ⑫ en aning och vrid den sedan uppåt. Linda upp kabeln på kabelkrokarna ⑫/⑬.
- Bär produkten i bärhandtaget ②.
- Förvara produkten på ett torrt och dammfritt ställe.

Kassering



Produkten får absolut inte kastas bland hushållssoporna. Den här produkten faller under det europeiska direktivet 2012/19/EU-WEEE (Waste Electrical and Electronic Equipment).

Lämna in produkten till ett godkänt återvinningsföretag eller din kommunala avfallsanläggning. Följ gällande föreskrifter. Kontakta din avfallsanläggning om du har några frågor.

Bilaga

Tekniska data

Spänningsförsörjning	220 - 240 V ~ (växelström) 50/60 Hz
Effektförbrukning	1370 - 1630 W
Skyddsklass	IPX4 Stänkvattenskydd i alla riktningar

Information om moppsdukar ⑥/⑱

Material:	100 % polyester
	tvätta i max. 60°
	torktumla inte
	stryk inte

Garanti från Kompernass Handels GmbH

Kära kund

För den här produkten lämnar vi 3 års garanti från och med inköpsdatum. Om det skulle vara något fel på produkten finns en lagstadgad reklamationsrätt från återförsäljaren. Dina lagstadgade rättigheter begränsas inte av den garanti som beskrivs i följande avsnitt.

Garantivillkor

Garantitiden börjar vid inköpsdatum. Ta väl vara på originalkvittot. Kassakvittot är ditt köpbevis.

Om ett material- eller fabrikationsfel uppstår på produkten inom tre år från inköpsdatum kommer vi, beroende på vad vi anser lämpligast, att reparera eller byta ut den gratis. En förutsättning för att utnyttja garantin är att den defekta produkten och köpbeviset (kassakvittot) uppvisas inom den treåriga garantitiden tillsammans med en kort beskrivning av felet och när det uppstod.

Om felet täcks av vår garanti kommer du att få tillbaka en reparerad eller en ny produkt. Garantitiden börjar inte om från början för en reparerad eller ny produkt.

Garantitid och lagstadgad ersättningsrätt

Garantitiden förlängs inte för att man utnyttjat garantin. Det gäller även för utbytta och reparerade delar. Eventuella skador och brister som existerar redan vid köpet måste rapporteras så snart produkten packats upp. När garantitiden är slut måste man själv betala för eventuella reparationer.

Garantins omfattning

Produkten har tillverkats med omsorg enligt stränga kvalitetskriterier och testats noga före leveransen.

Garantin gäller bara för material- eller fabrikationsfel. Garantin täcker inte delar av produkten som utsätts för normalt slitage och därför betraktas som förslitningsdelar och inte heller skador på ömtåliga delar som t ex knappar, batterier, bakformar eller delar av glas.

Garantin upphör att gälla om produkten skadas eller används och servas på fel sätt. Alla anvisningar i bruksanvisningen måste följas exakt för att produkten ska kunna användas på rätt sätt. Produkten får aldrig användas i andra syften eller hanteras på ett sätt som man avråder från eller varnar för i bruksanvisningen.

Produkten är endast avsedd för privat bruk och ska inte användas yrkesmässigt. Garantin gäller inte vid missbruk och felaktig behandling, användande av våld och vid ingrepp som inte gjorts av vår auktoriserade servicefilial.

Behandling av garantiärenden

För att snabbt kunna behandla ditt ärende ber vi dig följa nedanstående anvisningar:

- Ha alltid kassakvittot och artikelnumret (t ex IAN 12345) i beredskap vid alla förfrågningar.
- Artikelnumret finns på typskylten, graverat på produkten, på bruksanvisningens titelblad (nere till vänster) eller på ett klistermärke på produktens bak- eller undersida.
- Vid funktionsfel eller andra defekter ber vi dig att först kontakta den serviceavdelning som anges nedan **på telefon** eller **med e-post**.
- En produkt som klassas som defekt kan tillsammans med köpbeviset (kassakvittot) och en beskrivning av felet samt när det uppstod skickas in portofritt till den angivna serviceadressen.



Dessa och många andra handböcker, produktfilmer och mjukvaror kan laddas ned på www.lidl.service.com.

Service

SE **Service Sverige**
Tel.: 0770 930739
E-Mail: kompernass@lidl.se

FI **Service Suomi**
Tel.: 010309 3582
E-Mail: kompernass@lidl.fi

IAN 280641

Importör

Observera att följande adress inte är någon serviceadress. Kontakta först det serviceställe som anges.

KOMPERNASS HANDELS GMBH
BURGSTRASSE 21
44867 BOCHUM
GERMANY
www.kompernass.com

Beställa reservdelar

Följande reservdelar kan beställas till produkt SDM 1500 C2:

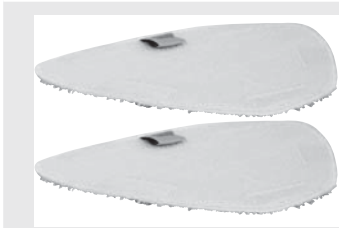

► 2 x Reservmoppduk



► 1 x Filter

Beställ dina reservdelar via vår service hotline (se kapitel „Service”) eller vår webbsida www.kompernass.com.

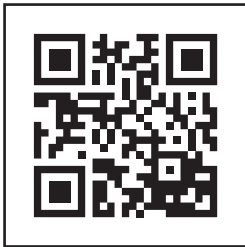

OBSERVERA

- Ha IAN-numret i beredskap när du beställer. Du hittar det på omslaget till den här bruksanvisningen.

Spis treści

Wstęp	56
Informacje o niniejszej instrukcji obsługi	56
Prawa autorskie	56
Użytkowanie zgodne z przeznaczeniem	56
Wskazówki bezpieczeństwa	57
Elementy obsługowe	60
Wypakowanie i podłączenie	61
Wskazówki bezpieczeństwa	61
Zakres dostawy i przegląd po rozpakowaniu	61
Rozpakowanie	61
Utylizacja opakowania	62
Montaż urządzenia	62
Obsługa i eksploatacja	62
Napełnianie wody	62
Obsługa	63
Po użyciu	65
Czyszczenie i pielęgnacja	65
Konserwacja/wymiana filtra	66
Usuwanie usterek	67
Przechowywanie	68
Utylizacja	68
Załącznik	68
Dane techniczne	68
Gwarancja Kompernaß Handels GmbH	69
Serwis	70
Importer	70
Zamawianie części zamiennych	71

Wstęp

Informacje o niniejszej instrukcji obsługi

Serdecznie gratulujemy zakupu nowego urządzenia.

Wybrany produkt charakteryzuje się wysoką jakością. Instrukcja obsługi jest częścią składową produktu. Zawiera ona ważne informacje na temat bezpieczeństwa, użytkowania i utylizacji. Przed rozpoczęciem użytkowania produktu należy zapoznać się ze wszystkimi informacjami dotyczącymi obsługi i bezpieczeństwa. Produkt należy użytkować wyłącznie zgodnie z zamieszczonym tu opisem oraz w podanym zakresie zastosowań. W przypadku przekazania urządzenia osobie trzeciej należy dołączyć również całą dokumentację.

Prawa autorskie

Niniejsza dokument jest chroniony prawem autorskim.

Wszelki rodzaj powielania lub przedruku, także we fragmentach, jak również reprodukcja ilustracji, również w zmienionym stanie, jest dozwolone wyłącznie po uzyskaniu pisemnej zgody producenta.

Użytkowanie zgodne z przeznaczeniem

Niniejsze urządzenie przeznaczone jest wyłącznie do czyszczenia podłóg wewnątrz pomieszczeń. Inny sposób użycia lub użycie wykraczające poza powyższy zakres uznaje się za niezgodne z przeznaczeniem. Urządzenie nie jest przeznaczone do zastosowań komercyjnych ani przemysłowych.

Roszczenia wszelkiego rodzaju w związku ze szkodami powstałymi wskutek użytkowania niezgodnego z przeznaczeniem, przeprowadzenia nefachowych napraw, zmianami wprowadzonymi bez zezwolenia lub wskutek zastosowania niedopuszczonych części zamiennych są wykluczone. Wszelkie ryzyko ponosi wyłącznie użytkownik.

Wskazówki bezpieczeństwa



NIEBEZPIECZEŃSTWO PORAŻENIA PRĄDEM ELEKTRYCZNYM!

- ▶ Urządzenie podłączać wyłącznie do prawidłowo zainstalowanego gniazda zasilania o napięciu 220 - 240 V ~ 50 / 60 Hz.
- ▶ W razie jakichkolwiek problemów eksploatacyjnych oraz przed czyszczeniem urządzenia należy wyciągnąć wtyk z gniazda zasilania.
- ▶ Odtłączać kabel zasilający wyłącznie poprzez wyciągnięcie wtyku z gniazda sieciowego – nigdy nie należy ciągnąć za sam kabel.
- ▶ Kabla zasilającego nie zaginać ani zgniatać. Należy go ułożyć w taki sposób, aby nikt nie mógł na niego nadepnąć ani się o niego potknąć.
- ▶ Naprawę uszkodzonego wtyku lub kabla sieciowego zlecać niezwłocznie wykwalifikowanemu specjaliście lub serwisowi, aby uniknąć wszelkich zagrożeń.
- ▶ Należy zwracać uwagę na to, aby podczas pracy urządzenia kabel zasilający nie był mokry ani wilgotny. Kabel należy tak poprowadzić, aby nie został zakleszczony ani uszkodzony.
- ▶ Jeśli urządzenie jest uszkodzone, nie należy go używać dalej, aby uniknąć ewentualnego zagrożenia.
- ▶ Przed przystąpieniem do napełniania zbiornika wodą, czyszczenia lub wymiany akcesoriów należy wyciągnąć wtyk z gniazda.



Urządzenie wolno stosować wyłącznie w suchych pomieszczeniach. Nie wolno stosować go na otwartej przestrzeni.

- ▶ Nigdy nie zanurzać urządzenia w wodzie ani w innych cieczach.
- ▶ Nigdy nie kierować pary bezpośrednio na urządzenia elektryczne lub urządzenia zawierające elementy elektryczne, takie jak wnętrza kuchenek.

NIEBEZPIECZEŃSTWO PORAŻENIA PRĄDEM ELEKTRYCZNYM!

- ▶ Urządzenia należy używać mając suche ręce oraz będąc w butach (nie wolno być bosy). W przypadku błędu pozwoli to zmniejszyć niebezpieczeństwo porażenia prądem.
- ▶ Nigdy nie kierować urządzenia na przedmioty wrażliwe na wilgoć.
- ▶ To urządzenie może być używane przez osoby o zmniejszonych zdolnościach fizycznych, sensorycznych lub umysłowych lub też osoby nieposiadające odpowiedniego doświadczenia i wiedzy, wyłącznie pod nadzorem lub po przeszkoleniu w zakresie bezpiecznego używania urządzenia oraz wynikających z niego zagrożeń. Dzieciom nie wolno bawić się urządzeniem. Dzieciom nie wolno czyścić ani konserwować urządzenia bez opieki osób dorosłych.

OSTRZEŻENIE! NIEBEZPIECZEŃSTWO OBRAŻEŃ!

- ▶ Niektóre części urządzenia nagrzewają się podczas użytkowania! Niebezpieczeństwo poparzenia!
- ▶ Przed zdjęciem używanych akcesoriów należy odczekać, aż ostygną.
- ▶ Do niniejszego urządzenia należy stosować wyłącznie oryginalne akcesoria. Inne akcesoria mogą nie być wystarczająco bezpieczne.
- ▶ Urządzenie nie może być używane po upadku, jeśli widoczne są oczywiste uszkodzenia, lub jeśli jest nieszczelne.
- ▶ Urządzenie należy trzymać z dala od dzieci, gdy jest włączone lub jest w trakcie schładzania.
- ▶ Nie wolno nigdy kierować strumienia pary na ludzi ani zwierzęta. Gorąca para pod ciśnieniem może spowodować poważne obrażenia!
- ▶ Przy każdej przerwie w użytkowaniu oraz po zakończeniu pracy i przed każdym czyszczeniem należy wyjmować wtyk kabla zasilającego z gniazda.

⚠ NIEBEZPIECZEŃSTWO POPARZENIA!

Ostrożnie! Gorąca powierzchnia!



Ten symbol ostrzega przed wydostającą się parą. Przestrzegaj zasad bezpieczeństwa!

⚠ UWAGA! SZKODY MATERIALNE!

- ▶ Używaj urządzenia tylko na podłogach z marmuru, kamienia, płytek ceramicznych, z twardego drewna lub na parkiecie, mających odpowiednią powłokę ochronną i nie pochłaniających wody.
- ▶ Nigdy nie używaj urządzenia w następujących przypadkach:
 - ... na podłogach bez powłoki ochronnej lub pochłaniających wodę,
 - ... na powierzchniach szklanych,
 - ... na miękkich powierzchniach z tworzyw sztucznych,
 - ... na podłogach, na które naniesiona jest warstwa wosku,
 - ... na dywanach z domieszką wełny.
- ▶ Zawsze przestrzegaj instrukcji czyszczenia producenta dywanów. Dodatkowo sprawdź przed czyszczeniem, czy dywan nadaje się do czyszczenia parowego.
- ▶ Używaj urządzenia na podłogach z parkietem, jeśli parkiet jest lakierowany.
- ▶ Nie pozostawiaj urządzenia włączonego przez dłuższy czas na podłogach drewnianych. Może dojść do spęcznienia drewna.
- ▶ Nie wolno używać urządzenia, gdy zbiornik wody jest pusty. W przeciwnym razie pompa będzie pracowała na sucho, co spowoduje jej przegrzanie.
- ▶ Do sterowania pracą urządzenia nie używaj żadnych zewnętrznych zegarów sterujących ani innego systemu zdalnego sterowania.
- ▶ W trakcie używania nigdy nie pozostawiaj urządzenia bez nadzoru.
- ▶ Nie używaj urządzenia na zewnątrz.

UWAGA! SZKODY MATERIALNE!

- ▶ Upewnij się, że urządzenie, kabel sieciowy lub wtyk sieciowy nie stykają się ze źródłami wysokich temperatur, takimi jak gorące płyty grzejne lub nieostłonięty płomień.

Elementy obsługowe

Rysunek A:

- 1 Przycisk odblokowania „Uchwyt”
- 2 Uchwyt do przenoszenia
- 3 Korpus
- 4 Końcówka połączeniowa
- 5 Głowica parowa
- 6 Nakładka na głowicę
- 7 Filtr
- 8 Zbiornik wody
- 9 Przycisk odblokowania „Zbiornik wody”
- 10 Kontrolka zasilania POWER
- 11 Czerwona kontrolka „dużo pary”
- 12 Zielona kontrolka „mało pary”
- 13 Przycisk trybu pracy MODE
- 14 Przycisk „Para”

Rysunek B:

- 15 Wycięcie
- 16 Górny haczyk na kabel sieciowy
- 17 Włacznik/wyłącznik
- 18 Dolny haczyk na kabel sieciowy

Rysunek C:

- 19 Zapasowa nakładka na głowicę
- 20 Pierścień do dywanów
- 21 Przycisk pomocniczy odblokowania pierścienia do dywanów

Wypakowanie i podłączenie

Wskazówki bezpieczeństwa

OSTRZEŻENIE!

Przy uruchamianiu urządzenia może dojść do obrażeń osób i powstania szkód materialnych!

Przestrzegaj następujących wskazówek bezpieczeństwa, by uniknąć zagrożeń:

- ▶ Elementów opakowania nie udostępniać dzieciom do zabawy. Istnieje niebezpieczeństwo uduszenia.

Zakres dostawy i przegląd po rozpakowaniu

Urządzenie dostarczone jest standardowo z następującymi elementami (patrz odchylana okładka):

- Korpus
- Głowica parowa
- Pierścień do czyszczenia dywanów
- 2 nakładki na głowicę
- Instrukcja obsługi

WSKAZÓWKA

- ▶ Urządzenie należy sprawdzić pod kątem kompletności dostawy i występowania widocznych uszkodzeń.
- ▶ W przypadku niekompletnej dostawy, bądź wystąpienia uszkodzeń wskutek wadliwego opakowania lub transportu należy skontaktować się z infolinią serwisową (patrz rozdział Serwis).

Rozpakowanie

- ◆ Wyjmij z kartonu wszystkie elementy urządzenia oraz instrukcję obsługi.
- ◆ Usuń wszelkie opakowania oraz folie i naklejki.

Utylizacja opakowania

Opakowanie chroni urządzenie przed uszkodzeniem podczas transportu. Materiały opakowaniowe są przyjazne dla środowiska i można poddać je procesowi recyklingu.



Zwracanie opakowania do obiegu materiałów oszczędza surowce naturalne i zmniejsza zanieczyszczenie odpadami. Zbędne materiały opakowaniowe należy utylizować zgodnie z lokalnymi przepisami.

WSKAZÓWKA

- ▶ W miarę możliwości zachowaj oryginalne opakowanie na czas trwania gwarancji. Umożliwi to prawidłowe zapakowanie urządzenia do wysyłki.

Montaż urządzenia

- ◆ Wsuń korpus **3** w końcówkę połączeniową **4** na głowicy parowej **5** i wciśnij korpus **3** w dół tak daleko, aż zatrzaśnie się okrągła blokada.
- ◆ Przyczep nakładkę **6** od dołu na głowicę parową **5**.

WSKAZÓWKA

- ▶ Jeśli za pomocą mopa parowego chcesz czyścić wykładzinę dywanową, załóż głowicę parową **5** na pierścien do dywanów **20**. Uważaj przy tym na to, aby przycisk pomocniczy odblokowania pierścienia do dywanów **21** znajdował się w jednej linii z końcówką połączeniową **4**. Wciśnij głowicę parową **5** w taki sposób na pierścien do dywanów **20**, aby się w słyszalny sposób zatrzasnęła. W ten sposób nakładka na głowicę **6** może ślizgać się po dywanie.
- ▶ Aby zdemontować pierścien do dywanów **20**, naciśnij stopą przycisk pomocniczy odblokowania pierścienia do dywanów **21** i zdejmij głowicę parową **5** ostrożnie z pierścienia do dywanów **20**.

Obsługa i eksploatacja

W niniejszym rozdziale podano ważne wskazówki dotyczące obsługi i użytkowania urządzenia.

Napełnianie wody

UWAGA – SZKODY MATERIALNE!

- ▶ Nigdy nie używaj urządzenia bez wcześniejszego nalania wody do zbiornika wody **8**! W przeciwnym razie pompa może się przegrzać i ulec uszkodzeniu!
- 1) Przesuń przycisk odblokowania „Zbiornik wody” **9** do dołu i jednocześnie wyciągnij zbiornik wody **8** z urządzenia wychylając zbiornik do góry.
 - 2) Obróć zbiornik wody **8** i odkręć zakrętkę.
 - 3) Nalej wody aż do zaznaczenia MAX na zbiorniku wody **8**.

WSKAZÓWKA

Jeśli woda w kranie jest za twarda, zaleca się mieszanie jej z wodą destylowaną. W przeciwnym razie mogłoby dojść do zatkania dysz parowych osadem z kamienia.

W celu przedłużenia prawidłowego działania funkcji uderzenia pary wodę z kranu należy wymieszać z wodą destylowaną w proporcjach podanych w tabeli.

Twardość wody	Udział wody destylowanej do wody z kranu
bardzo miękka / miękka	0
średnio twarda	1:1
twarda	2:1
bardzo twarda	3:1

Informacje dotyczące twardości wody można uzyskać w miejscowym zakładzie wodociągowym.

- 4) Przykręcić zakrętkę ręcznie.
- 5) Ponownie obrócić zbiornik wody ⑧ i założyć go znów w korpusie ③: Najpierw włóż dolną część w korpus ③, a następnie przechyl część górną, wkładając ją do urządzenia. Dociśnij zbiornik wody ⑧ tak, by w zauważalny sposób się zatrzasnął i był mocno zamocowany w korpusie ③.

Obsługa

UWAGA – SZKODY MATERIALNE!

- ▶ Jeśli nie jest się pewnym, czy podłoga jest przystosowana do czyszczenia mopem parowym, należy to najpierw sprawdzić w niewidocznym miejscu.
- ▶ Zawsze przestrzegaj instrukcji czyszczenia producenta dywanów. Dodatkowo sprawdź przed czyszczeniem, czy dywan nadaje się do czyszczenia parowego.
- ▶ Nigdy nie używać urządzenia bez nakładki ⑥ założonej na głowicę parowej ⑤.
- ▶ W przeciwnym razie dojdzie do porysowania podłogi!
- ▶ Nigdy nie używaj urządzenia bez wcześniejszego nalania wody do zbiornika wody ⑧!
W przeciwnym razie pompa może się przegrzać i ulec uszkodzeniu!

WSKAZÓWKA

- ▶ Przed przystąpieniem do czyszczenia podłogi mopem parowym, zalecamy odkurzyć podłogę, aby usunąć luźne cząstki brudu.

Gdy urządzenie jest zmontowane i w zbiorniku znajduje się woda:

- 1) Przytrzymaj wciśnięty przycisk odblokowania „Uchwyt” **1** i złóż uchwyt do góry, aż się zatrzaśnie.
- 2) O ile nie zostało to jeszcze wykonane: Odwiń całkowicie kabel zasilający z haczyków do nawinięcia kabla **16**/**18**. W celu łatwiejszego odwijania kabla możesz górny haczyk do nawijania kabla **16** złożyć do dołu, wyciągając go nieco i jednocześnie obracając.
- 3) Poprowadź kabel sieciowy przez wcięcie **15** z tyłu uchwytu, aby kabel sieciowy nie przeszkadzał zwisając w strefie roboczej.
- 4) Włóż wtyk sieciowy do gniazda sieciowego.
- 5) Ustaw włącznik/wyłącznik **17** w położeniu „I”. Włącznik/wyłącznik **17** zapala się, czerwona kontrolka zasilania POWER **10** miga.
- 6) Przyciskiem MODE **18** wybierz żądaną intensywność wytwarzania pary:
 - Naciśnięcie 1 x: wytwarzanie niewielkiej ilości pary, zielona kontrolka **12** świeci się.
 - Naciśnięcie 2 x: wytwarzanie dużej ilości pary, czerwona kontrolka **11** świeci się.
 - Naciśnięcie 3 x: brak wytwarzania pary, tryb czuwania, kontrolka POWER **10** świeci się.

WSKAZÓWKA

- ▶ Korzystanie ze stopnia wytwarzania dużej pary zaleca się przede wszystkim w przypadku podłóg niewrażliwych na wilgoć i wysoką temperaturę, jak na przykład płytki ceramiczne.
 - ▶ Korzystanie ze stopnia wytwarzania małej pary zaleca się przede wszystkim w przypadku podłóg bardziej wrażliwych na wilgoć i wysoką temperaturę, jak na przykład parkiet.
- 7) Poczekaj około 30 sekund, podczas których urządzenie się rozgrzewa.
 - 8) Naciśnij przycisk „Para” **14**. Urządzenie rozpoczyna wytwarzanie pary, a po krótkim czasie para zaczyna wydostawać się przez nakładkę **6**.
 - 9) Zmyj mopem dane powierzchnie.
Jeśli podczas używania zbiornik wody **8** będzie pusty:

WSKAZÓWKA

- ▶ Po opróżnieniu zbiornika wody **8** pompa pracuje jeszcze przez pewien czas, aż pusty zbiornik wody **8** zostanie zasygnalizowany przez jednoczesne miganie czerwonej kontrolki „dużo pary” **11**, zielonej kontrolki „mało pary” **12** oraz kontrolki zasilania POWER **10**.
 - Naciśnij ponownie przycisk „Para” **14**, aby zatrzymać wytwarzanie pary.
 - Ustaw włącznik/wyłącznik **17** w położeniu „O”.
 - Wymij zbiornik na wodę **8**, nalej do niego wody i zamontuj ponownie zbiornik na wodę **8** w korpusie, jak opisano w rozdziale „Nalewanie wody”.

- Ustaw włącznik/wyłącznik u **17** położeniu „I”.
 - Wybierz żądaną moc pary, jak opisano powyżej, a następnie naciśnij przycisk „Para” **14**.
- 10) Po zakończeniu czyszczenia wszystkich powierzchni naciśnij przycisk „Para” **14**, aby zatrzymać wytwarzanie pary.
 - 11) Ustaw włącznik/wyłącznik **17** w położeniu „O”. Kontrolka POWER (zasilanie) **10** gaśnie.
 - 12) Wyciągnij wtyczkę sieciową z gniazda sieciowego.

WSKAZÓWKA

- ▶ Jeżeli po zakończeniu czyszczenia urządzeniem na podłodze widoczne są smugi, może być to spowodowane wcześniej używanymi środkami czyszczącymi. Zmyj wtedy podłogę ponownie mopem parowym. Smugi powinny zniknąć.

Po użyciu

- 1) Odczekaj, aż urządzenie ostygnie.
- 2) Zdejmij nakładkę na głowicę **6**.
- 3) Wyjmij zbiornik wody **8** z urządzenia i opróżnij go.
- 4) Wyciągnij lekko górny haczyk do nawijania kabla **16** i obróć go znów do góry. Nawiń kabel sieciowy wokół haczyków do nawinięcia kabla **16/18**.
- 5) Zamocuj koniec kabla sieciowego za pomocą klipsa kablowego znajdującego się na kablu.

Czyszczenie i pielęgnacja

NIEBEZPIECZEŃSTWO PORAŻENIA PRĄDEM ELEKTRYCZNYM!

- ▶ W przeciwnym razie występuje zagrożenie porażeniem prądem elektrycznym!

OSTRZEŻENIE – NIEBEZPIECZEŃSTWO ODNIESIENIA OBRAŹEŃ!

- ▶ Przed przystąpieniem do czyszczenia urządzenia zawsze odczekaj, aż ostygnie. Niebezpieczeństwo poparzenia!

UWAGA – SZKODY MATERIALNE!

- ▶ Do czyszczenia powierzchni nie należy używać ostrych środków szorujących ani chemicznych środków czyszczących czy ostrych przedmiotów.
- Po każdym użyciu opróżnij zbiornik wody **8**.
- Po każdym użyciu zdejmij nakładkę na głowicę **6** z głowicy parowej **5** i zmywaj ją.

- Piorąc nakładkę na głowice ❸ w pralce do prania, przestrzegaj poniższych instrukcji prania:

	pranie w temperaturze maks. 60 °C
	nie suszyć w suszarce
	nie prasować

- W razie potrzeby czyść urządzenie zwilżoną szmatką. W celu usunięcia uporczywych zabrudzeń dodaj na szmatkę delikatnego środka do mycia naczyń.

Konserwacja/wymiana filtra

Po upływie 4 - 6 miesięcy lub około 100 cyklach czyszczenia (jeden cykl odpowiada jednej pojemności zbiornika wody), należy wymienić filtr ❷. W celu zakupu filtrów, skontaktuj się z naszym serwisem.

NIEBEZPIECZEŃSTWO PORAŻENIA PRĄDEM ELEKTRYCZNYM!

- ▶ Przed przystąpieniem do wymiany filtra ❷ zawsze najpierw wyciągnij wtyczkę z gniazda zasilania!

- 1) Aby wyjąć filtr ❷, zdemonuj najpierw zbiornik wody ❸ z urządzenia.
- 2) Wyciągnij filtr ❷ do góry z urządzenia.
- 3) Włóż nowy filtr ❷.
- 4) Załóż ponownie zbiornik na wodę ❸.

Usuwanie usterek

Program	Możliwe przyczyny	Możliwe rozwiązania
Urządzenie nie działa.	Wtyk kabla zasilającego nie jest podłączony.	Podłącz urządzenie do gniazda zasilania.
Urządzenie nie wytwarza pary.	Przycisk „Para” 14 nie jest wciśnięty.	Naciśnij przycisk „Para” 14 .
	Nie ma wody w zbiorniku na wodę 8 .	Nalej wody do zbiornika na wodę 8 .
	Zapchany filtr 7 .	Wymień filtr 7 .
	Nie jest wybrana moc pary.	Przyciskiem MODE 13 wybierz żdaną moc pary:
Pompa wydaje z siebie niezwykle głośne dźwięki.	Nie ma wody w zbiorniku na wodę 8 .	Nalej wody do zbiornika na wodę 8 .
W miejscu, gdzie w czasie pracy na chwilę zatrzymało się urządzenie, powstała biała otoczka.	Doszło do osadzenia się niewielkiej ilości kamienia.	Wytrzyj osad z kamienia wilgotną szmatką. W razie potrzeby można na szmatkę nanieść niewielką ilość odkamieniacza.

Przechowywanie

- Złóż uchwyt, wciskając przycisk odblokowania „Uchwyt” ①.
- Wyciągnij lekko górny haczyk do nawijania kabla ⑩ i obróć go znów do góry. Nawiń kabel sieciowy wokół haczyków do nawinięcia kabla ⑩/⑪.
- Przenieś urządzenie za uchwyt do przenoszenia ②.
- Przechowuj urządzenie w suchym i niezapyłonym miejscu.

Utylizacja



W żadnym przypadku nie wyrzucaj urządzenia do zwykłych śmieci domowych. Ten produkt podlega przepisom dyrektywy europejskiej 2012/19/EU w sprawie zużytego sprzętu elektrycznego i elektronicznego (WEEE).

Zużyte urządzenie należy oddać do certyfikowanego zakładu utylizacji odpadów lub do komunalnego zakładu oczyszczania. Należy przestrzegać aktualnie obowiązujących przepisów. W razie pytań i wątpliwości odnośnie do zasad utylizacji należy zwrócić się do miejscowego zakładu utylizacji odpadów.

Załącznik

Dane techniczne

Zasilanie	220 - 240 V ~ (prąd przemienny) 50/60 Hz
Pobór mocy	1370 - 1630 W
Stopień ochrony	IPX4 Ochrona przed pryskającą wodą ze wszystkich stron

Informacje na temat nakładek na głowicę ⑥/⑬

Skład materiału:	100% Poliester
	pranie w temperaturze maks. 60 °C
	nie suszyć w suszarce
	nie prasować

Gwarancja Kompernaß Handels GmbH

Szanowny Kliencie,

To urządzenie objęte jest 3-letnią gwarancją, licząc od daty zakupu. W przypadku wad tego produktu, masz gwarantowane ustawowo prawa w stosunku sprzedawcy. Te ustawowe prawa nie są ograniczone przez nasze opisane poniżej warunki gwarancji.

Warunki gwarancji

Okres gwarancji rozpoczyna się od daty zakupu. Należy zachować oryginalny paragon (dowód zakupu) na przyszłość. Ten dokument jest wymagany jako dowód zakupu.

Jeżeli w ciągu trzech lat od daty zakupu produktu ujawni się wada materiałowa lub produkcyjna, produkt zostanie wedle naszego uznania nieodpłatnie naprawiony lub wymieniony na nowy. Warunkiem spełnienia tego świadczenia gwarancyjnego jest dostarczenie uszkodzonego urządzenia wraz z dowodem zakupu (paragonem fiskalnym) oraz krótkim opisem, na czym polega wada oraz kiedy wystąpiła.

Jeżeli wada jest objęta naszą gwarancją, otrzymasz z powrotem naprawiony lub nowy produkt. Wykonanie naprawy lub wymiana produktu nie rozpoczyna biegu nowego okresu gwarancji.

Okres gwarancji i ustawowe roszczenia gwarancyjne

Wykonanie usługi gwarancyjnej nie przedłuża okresu gwarancji. Dotyczy to również wymienionych i naprawionych części. Wszelkie szkody i wady wykryte w chwili zakupu należy zgłosić bezpośrednio po rozpakowaniu urządzenia. Po upływie okresu gwarancji wszelkie naprawy są wykonywane odpłatnie.

Zakres gwarancji

Urządzenie zostało starannie wyprodukowane i poddane przed wysyłką skrupulatnej kontroli jakości.

Gwarancja dotyczy wad materiałowych lub produkcyjnych. Niniejsza gwarancja nie obejmuje części produktów, które są narażone na normalne zużycie, a zatem mogą być uważane za części ulegające zużyciu, ani uszkodzeń części łatwo łamliwych, np. przełączniki, akumulatory, formy do pieczenia lub części wykonane ze szkła.

Niniejsza gwarancja traci swoją ważność, jeśli produkt został uszkodzony, nie używano go prawidłowo lub nie serwisowano należycie. W celu zapewnienia prawidłowego stosowania produktu należy ściśle przestrzegać wszystkich instrukcji wymienionych w instrukcjach obsługi. Należy bezwzględnie unikać zastosowania oraz postępowania, których odradza się w instrukcji obsługi lub przed którymi się w niej ostrzega.

Produkt przeznaczony jest wyłącznie do użytku domowego, a nie do zastosowań komercyjnych. Niewłaściwe użytkowanie urządzenia, używanie go w sposób niezgodny z jego przeznaczeniem, użycie siły lub ingerencja w urządzenie, dokonywana poza naszymi autoryzowanymi punktami serwisowymi, powodują utratę gwarancji.

Realizacja zobowiązań gwarancyjnych

W celu zapewnienia szybkiego załatwienia sprawy, postępuj zgodnie z poniższymi wskazówkami:

- W przypadku wszelkich pytań przygotuj paragon fiskalny oraz numer artykułu (np. IAN 12345) jako dowód zakupu.
- Numer artykułu można znaleźć na grawerowanej tabliczce znamionowej, umieszczonej na stronie tytułowej instrukcji (poniżej po lewej) lub na naklejce z tyłu albo na spodzie.
- W przypadku wystąpienia błędów działania lub innych wad, prosimy o kontakt z odpowiednim działem serwisu **telefonicznie** lub **przez e-mail**.
- Zarejestrowany jako wadliwy produkt możesz wtedy wraz z dołączonym dowodem zakupu (paragonem) oraz opisem i datą wystąpienia usterki wysłać nieodpłatnie na przekazany wcześniej adres serwisu.



Na stronie www.lidl-service.com możesz pobrać te i wiele innych instrukcji, filmów o produktach oraz oprogramowanie.

Serwis



Serwis Polska

Tel.: 22 397 4996

E-Mail: kompernass@lidl.pl

IAN 280641

Importer

Pamiętaj, że poniższy adres nie jest adresem serwisu. Skontaktuj się najpierw z odpowiednim punktem serwisowym.

KOMPERNASS HANDELS GMBH

BURGSTRASSE 21

44867 BOCHUM

GERMANY

www.kompernass.com

Zamawianie części zamiennych

Do produktu SDM 1500 C2 można zamówić następujące części zamienne:



Zamawiaj części zamienne przez naszą infolinię serwisową (patrz rozdział „Serwis”) lub wygodnie na naszej stronie internetowej pod adresem www.kompernass.com.

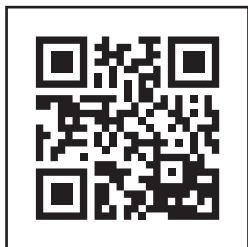

WSKAZÓWKA

- ▶ Zamawiając części zamienne, miej pod ręką numer IAN, który można znaleźć na okładce tej instrukcji obsługi.

Inhaltsverzeichnis

Einführung	74
Informationen zu dieser Bedienungsanleitung	74
Urheberrecht	74
Bestimmungsgemäße Verwendung	74
Sicherheitshinweise	75
Bedienelemente	78
Auspacken und Anschließen	79
Sicherheitshinweise	79
Lieferumfang und Transportinspektion	79
Auspacken	79
Entsorgung der Verpackung	80
Gerät montieren	80
Bedienung und Betrieb	80
Wasser auffüllen	80
Bedienen	81
Nach dem Gebrauch	83
Reinigung und Pflege	83
Wartung/Filter wechseln	84
Fehlerbehebung	85
Aufbewahren	85
Entsorgung	86
Anhang	86
Technische Daten	86
Garantie der Kompernaß Handels GmbH	87
Service	88
Importeur	88
Ersatzteile bestellen	89

Einführung

Informationen zu dieser Bedienungsanleitung

Herzlichen Glückwunsch zum Kauf Ihres neuen Gerätes.

Sie haben sich damit für ein hochwertiges Produkt entschieden. Die Bedienungsanleitung ist Bestandteil dieses Produkts. Sie enthält wichtige Hinweise für Sicherheit, Gebrauch und Entsorgung. Machen Sie sich vor der Benutzung des Produkts mit allen Bedien- und Sicherheitshinweisen vertraut. Benutzen Sie das Produkt nur wie beschrieben und für die angegebenen Einsatzbereiche. Händigen Sie alle Unterlagen bei Weitergabe des Produkts an Dritte mit aus.

Urheberrecht

Diese Dokumentation ist urheberrechtlich geschützt.

Jede Vervielfältigung, bzw. jeder Nachdruck, auch auszugsweise sowie die Wiedergabe der Abbildungen, auch im veränderten Zustand ist nur mit schriftlicher Zustimmung des Herstellers gestattet.

Bestimmungsgemäße Verwendung

Dieses Gerät dient ausschließlich dem Reinigen von Fußböden im Innenbereich. Eine andere oder darüber hinausgehende Benutzung gilt als nicht bestimmungsgemäß. Das Gerät ist nicht zur Verwendung in gewerblichen oder industriellen Bereichen vorgesehen.

Ansprüche jeglicher Art wegen Schäden aus nicht bestimmungsgemäßer Verwendung, unsachgemäßen Reparaturen, unerlaubt vorgenommener Veränderungen oder Verwendung nicht zugelassener Ersatzteile sind ausgeschlossen. Das Risiko trägt allein der Betreiber.

Sicherheitshinweise



GEFAHR DURCH ELEKTRISCHEN SCHLAG!

- ▶ Schließen Sie das Gerät nur an eine vorschriftsmäßig installierte Netzsteckdose mit einer Netzspannung von 220 - 240 V ~, 50/60 Hz an.
- ▶ Ziehen Sie bei Betriebsstörungen, und bevor Sie das Gerät reinigen, den Netzstecker aus der Netzsteckdose.
- ▶ Ziehen Sie das Netzkabel stets am Netzstecker aus der Netzsteckdose, ziehen Sie nicht am Kabel selbst.
- ▶ Knicken oder quetschen Sie das Netzkabel nicht und verlegen Sie das Netzkabel so, dass niemand darauf treten oder darüber stolpern kann.
- ▶ Lassen Sie beschädigte Netzstecker oder Netzkabel sofort von autorisiertem Fachpersonal oder dem Kundenservice austauschen, um Gefährdungen zu vermeiden.
- ▶ Achten Sie darauf, dass im Betrieb das Netzkabel nicht nass oder feucht wird. Führen Sie es so, dass es nicht eingeklemmt oder beschädigt werden kann.
- ▶ Sollte das Gerät beschädigt sein, benutzen Sie dieses nicht weiter, um Gefährdungen zu vermeiden.
- ▶ Ziehen Sie erst den Stecker aus der Steckdose, bevor Sie das Gerät mit Wasser befüllen, reinigen oder Zubehörteile wechseln.



Verwenden Sie das Gerät nur in trockenen Räumen, nicht im Freien.

- ▶ Tauchen Sie das Gerät niemals in Wasser oder andere Flüssigkeiten ein!
- ▶ Richten Sie den Dampf niemals direkt auf elektrische Geräte oder Einrichtungen, die elektrische Bauteile enthalten, wie zum Beispiel den Innenraum von Öfen.



GEFAHR DURCH ELEKTRISCHEN SCHLAG!

- ▶ Verwenden Sie das Gerät nur mit trockenen Händen und nicht ohne Schuhe (nicht barfuß). Damit verringern Sie im Fehlerfall gefährliche Körperströme.
- ▶ Richten Sie das Gerät nie auf feuchteempfindliche Gegenstände.
- ▶ Dieses Gerät kann von Personen mit verringerten physischen, sensorischen oder mentalen Fähigkeiten oder Mangel an Erfahrung und Wissen benutzt werden, wenn sie beaufsichtigt oder bezüglich des sicheren Gebrauchs des Gerätes unterwiesen wurden und die daraus resultierenden Gefahren verstehen. Kinder dürfen nicht mit dem Gerät spielen. Reinigung und Benutzer-Wartung dürfen nicht von Kindern ohne Beaufsichtigung durchgeführt werden.



WARNUNG! VERLETZUNGSGEFAHR!

- ▶ Einige Teile des Gerätes werden bei Verwendung heiß!
Es besteht Verbrühungsgefahr!
- ▶ Lassen Sie die verwendeten Zubehörteile erst abkühlen, bevor Sie diese abnehmen.
- ▶ Verwenden Sie nur die Original-Zubehörteile zu diesem Gerät. Andere Teile sind dafür möglicherweise nicht ausreichend sicher.
- ▶ Das Gerät darf nicht verwendet werden, wenn es heruntergefallen ist, wenn offensichtliche Beschädigungen sichtbar sind oder wenn es undicht ist.
- ▶ Das Gerät ist von Kindern fernzuhalten wenn es eingeschaltet ist oder sich abkühlt.
- ▶ Richten Sie niemals den Dampf auf Menschen oder Tiere. Heißer Dampf kann erhebliche Verletzungen bewirken!
- ▶ Ziehen Sie bei jeder Unterbrechung sowie nach Beenden des Gebrauchs und vor jeder Reinigung den Netzstecker aus der Steckdose.

! VERBRENNUNGSGEFAHR!

Vorsicht! Heiße Oberfläche!



Dieses Symbol warnt Sie vor austretendem Dampf. Beachten Sie die Sicherheitshinweise!

! ACHTUNG! SACHSCHADEN!

- ▶ Benutzen Sie das Gerät ausschließlich auf Fußböden aus Marmor, Stein, Fliesen, Parkett oder Hartholz, welche behandelt und wasserundurchlässig sind.
- ▶ Benutzen Sie das Gerät niemals...
 - ... auf unbehandelten oder wasserdurchlässigen Fußböden,
 - ... auf Glasoberflächen,
 - ... auf weichen Kunststoffoberflächen,
 - ... auf Böden, die mit Wachs behandelt sind,
 - ... auf Teppichen mit Wollanteil.
- ▶ Beachten Sie stets die Reinigungshinweise des Teppichherstellers. Prüfen Sie vor Beginn der Reinigung zusätzlich, ob der Teppich für die Dampfreinigung geeignet ist.
- ▶ Benutzen Sie das Gerät nur auf Parkettböden, wenn dieser hartversiegelt ist.
- ▶ Lassen Sie das Gerät nicht längere Zeit eingeschaltet auf Holzfußböden stehen. Das Holz könnte quellen.
- ▶ Betreiben Sie das Gerät nicht mit leerem Wassertank. Ansonsten kann die Pumpe leerlaufen und überhitzen.
- ▶ Benutzen Sie keine externe Zeitschaltuhr oder ein separates Fernwirkssystem, um das Gerät zu betreiben.

ACHTUNG! SACHSCHADEN!

- ▶ Lassen Sie das Gerät während des Betriebes niemals unbeaufsichtigt.
- ▶ Benutzen Sie das Gerät nicht im Freien.
- ▶ Stellen Sie sicher, dass das Gerät, das Netzkabel oder der Netzstecker nicht mit heißen Quellen, wie Kochplatten oder offenen Flammen, in Berührung kommen.

Bedienelemente

Abbildung A:

- ❶ Entriegelungstaste „Griff“
- ❷ Tragegriff
- ❸ Haupteinheit
- ❹ Verbindungstülle
- ❺ Dampffuß
- ❻ Pad
- ❼ Filter
- ❽ Wassertank
- ❾ Entriegelungstaste „Wassertank“
- ❿ Kontrollleuchte POWER
- ⓫ rote Kontrollleuchte „hohe Dampfstärke“
- ⓬ grüne Kontrollleuchte „geringe Dampfstärke“
- ⓭ Taste MODE
- ⓮ Taste „Dampf“

Abbildung B:

- ❶⓫ Einkerbung
- ❶⓬ oberer Kabelhaken
- ❶⓭ Ein-/Aus-Schalter
- ❶⓮ unterer Kabelhaken

Abbildung C:

- ❶⓯ Ersatzpad
- ❶⓰ Teppichring
- ❶⓱ Teppichring-Entriegelungshilfe

Auspacken und Anschließen

Sicherheitshinweise

WARNUNG

Bei der Inbetriebnahme des Gerätes können Personen- und Sachschäden auftreten!

Beachten Sie die folgenden Sicherheitshinweise, um die Gefahren zu vermeiden:

- ▶ Verpackungsmaterialien dürfen nicht zum Spielen verwendet werden. Es besteht Erstickungsgefahr.

Lieferumfang und Transportinspektion

Das Gerät wird standardmäßig mit folgenden Komponenten geliefert (siehe Ausklappseite):

- Haupteinheit
- Dampffuß
- Teppichreinigungsring
- 2 Pads
- Bedienungsanleitung

HINWEIS

- ▶ Prüfen Sie die Lieferung auf Vollständigkeit und auf sichtbare Schäden.
- ▶ Bei einer unvollständigen Lieferung oder Schäden infolge mangelhafter Verpackung oder durch Transport wenden Sie sich an die Service-Hotline (siehe Kapitel Service).

Auspacken

- ◆ Entnehmen Sie alle Teile des Gerätes und die Bedienungsanleitung aus dem Karton.
- ◆ Entfernen Sie sämtliches Verpackungsmaterial und eventuelle Folien und Aufkleber.

Entsorgung der Verpackung

Die Verpackung schützt das Gerät vor Transportschäden. Die Verpackungsmaterialien sind nach umweltverträglichen und entsorgungstechnischen Gesichtspunkten ausgewählt und deshalb recyclebar.



Die Rückführung der Verpackung in den Materialkreislauf spart Rohstoffe und verringert das Abfallaufkommen. Entsorgen Sie nicht mehr benötigte Verpackungsmaterialien gemäß den örtlich geltenden Vorschriften.

HINWEIS

- ▶ Heben Sie wenn möglich die Originalverpackung während der Garantiezeit des Gerätes auf, um das Gerät im Garantiefall ordnungsgemäß verpacken zu können.

Gerät montieren

- ◆ Schieben Sie die Haupteinheit **3** in die Verbindungsstülpe **4** am Dampffuß **5** und drücken Sie die Haupteinheit **3** soweit herunter, dass die runde Arretierung einrastet.
- ◆ Kletten Sie ein Pad **6** von unten auf den Dampffuß **5**.

HINWEIS

- ▶ Wenn Sie Teppichböden mit dem Dampfmopp reinigen wollen, setzen Sie den Dampffuß **5** auf den Teppichring **20**. Achten Sie dabei darauf, dass die Teppichring-Entriegelungshilfe **21** in einer Linie mit der Verbindungsstülpe **4** liegt. Drücken Sie den Dampffuß **5** so auf den Teppichring **20**, sodass dieser spürbar einrastet. So kann das Pad **6** über den Teppich gleiten.
- ▶ Um den Teppichring **20** zu entfernen, drücken Sie Ihren Fuß auf die Teppichring-Entriegelungshilfe **21** und ziehen Sie den Dampffuß **5** vorsichtig vom Teppichring **20** ab.

Bedienung und Betrieb

In diesem Kapitel erhalten Sie wichtige Hinweise zur Bedienung und Betrieb des Gerätes.

Wasser auffüllen

ACHTUNG - SACHSCHADEN!

- ▶ Betreiben Sie das Gerät niemals ohne Wasser im Wassertank **8**! Die Pumpe kann ansonsten heißlaufen und beschädigt werden!
- 1) Schieben Sie die Entriegelungstaste „Wassertank“ **9** nach unten und ziehen Sie gleichzeitig den Wassertank **8** mit einer Kippbewegung nach hinten aus dem Gerät.
 - 2) Drehen Sie den Wassertank **8** um und schrauben Sie den Verschluss ab.

- 3) Füllen Sie Leitungswasser bis zur Markierung MAX auf dem Wassertank 8 ein.

HINWEIS

Sollte das Leitungswasser Ihres Wohnortes zu hart sein, empfiehlt es sich, das Leitungswasser mit destilliertem Wasser zu mischen. Ansonsten können die Düsen für die Dampfstoß-Funktion vorzeitig verkalken.

Zur Verlängerung der optimalen Dampfstoß-Funktion mischen Sie das Leitungswasser mit destilliertem Wasser entsprechend der Tabelle:

Wasserhärte	Anteil destilliertes Wasser zu Leitungswasser
sehr weich/weich	0
mittel	1:1
hart	2:1
sehr hart	3:1

Die Wasserhärte können Sie beim örtlichem Wasserwerk erfragen.

- 4) Schrauben Sie den Verschluss handfest auf.
- 5) Drehen Sie den Wassertank 8 wieder um setzen Sie diesen in die Haupteinheit 3 ein: Setzen Sie zuerst den unteren Teil in die Haupteinheit 3 und kippen Sie dann den oberen Teil in das Gerät. Drücken Sie ihn fest an, so dass der Wassertank 8 spürbar einrastet und fest in der Haupteinheit 3 sitzt.

Bedienen

ACHTUNG - SACHSCHADEN!

- ▶ Wenn Sie nicht sicher sind, ob der Fußboden für die Reinigung geeignet ist, testen Sie die Verträglichkeit vorab an einer versteckten Stelle.
- ▶ Beachten Sie stets die Reinigungshinweise des Teppichherstellers. Prüfen Sie vor Beginn der Reinigung zusätzlich, ob der Teppich für die Dampfreinigung geeignet ist.
- ▶ Benutzen Sie das Gerät niemals ohne Pad 6 auf dem Dampffuß 5. Ansonsten werden die Fußböden verkratzt!
- ▶ Betreiben Sie das Gerät niemals ohne Wasser im Wassertank 8! Die Pumpe kann ansonsten heißlaufen und beschädigt werden!

HINWEIS

- ▶ Bevor Sie den Fußboden mit dem Dampfmoop reinigen, empfehlen wir den Fußboden vorher zu saugen, um lose Schmutzpartikel zu beseitigen.

Wenn das Gerät fertig montiert und Wasser eingefüllt ist:

- 1) Halten Sie die Entriegelungstaste „Griff“ **1** gedrückt und klappen Sie den Griff nach oben, so dass dieser einrastet.
- 2) Falls noch nicht geschehen: Wickeln Sie das Netzkabel vollständig von den Kabelhaken **16**/**18**. Zum leichten Abwickeln des Kabels können Sie den oberen Kabelhaken **16** nach unten klappen, indem Sie diesen etwas herausziehen und gleichzeitig drehen.
- 3) Führen Sie das Netzkabel durch die Einkerbung **15** an der Rückseite des Griffs, so dass das Netzkabel nicht im Arbeitsbereich hängt.
- 4) Stecken Sie den Netzstecker in die Netzsteckdose.
- 5) Stellen Sie den Ein-/Aus-Schalter **17** auf „I“. Der Ein-/Aus-Schalter **17** leuchtet, die rote Kontrollleuchte POWER **10** blinkt.
- 6) Wählen Sie mit der Taste MODE **13** die gewünschte Intensität der Dampferzeugung:
 - 1 x drücken: wenig Dampferzeugung, grüne Kontrollleuchte **12** leuchtet.
 - 2 x drücken: hohe Dampferzeugung, rote Kontrollleuchte **11** leuchtet.
 - 3 x drücken: keine Dampferzeugung, Bereitschaftsbetrieb, Kontrollleuchte POWER **10** leuchtet.

HINWEIS

- ▶ Die Dampfstufe mit der hohen Dampferzeugung empfehlen wir vor allem für feuchtigkeits- und hitzeunempfindliche Bodenbeläge wie Fliesen.
- ▶ Die Dampfstufe mit der geringen Dampferzeugung empfehlen wir für feuchtigkeits- und hitzeempfindlichere Bodenbeläge wie z. B. Parkett.

- 7) Warten Sie ca. 30 Sekunden ab, in denen das Gerät aufheizt.
- 8) Drücken Sie die Taste „Dampf“ **14**. Das Gerät beginnt mit der Dampferzeugung und nach kurzer Zeit tritt Dampf durch das Pad **6**.
- 9) Wischen Sie über die gewünschten Flächen.

HINWEIS

- ▶ Wenn der Wassertank **8** leer gepumpt ist, läuft die Pumpe noch einige Zeit nach, bis der leere Wassertank **8** durch gleichzeitiges Blinken der roten Kontrollleuchte „hohe Dampfstärke“ **11**, der grünen Kontrollleuchte „geringe Dampfstärke“ **12** und der Kontrollleuchte POWER **10** angezeigt wird.

Wenn während der Benutzung der Wassertank **8** leer ist:

- Drücken Sie erneut die Taste „Dampf“ **14** um die Dampfproduktion zu stoppen.
- Stellen Sie den Ein-/Aus-Schalter **17** auf „O“.
- Entnehmen Sie den Wassertank **8**, befüllen Sie diesen und setzen Sie den Wassertank **8** wieder ein, wie im Kapitel „Wasser auffüllen“ beschrieben.

- Stellen Sie den Ein-/Aus-Schalter **17** auf „I“.
 - Wählen Sie die gewünschte Dampfstärke wie oben beschrieben und drücken Sie die Taste „Dampf“ **14**.
- 10) Wenn Sie mit der Bearbeitung aller Flächen fertig sind, drücken Sie die Taste „Dampf“ **14** um die Dampferzeugung zu stoppen.
 - 11) Stellen Sie den Ein-/Aus-Schalter **17** auf „O“. Die Kontrollleuchte POWER **10** erlischt.
 - 12) Ziehen Sie den Netzstecker aus der Netzsteckdose.

HINWEIS

- ▶ Wenn nach der Reinigung mit dem Gerät auf dem Boden Schlieren zu sehen sind, kann das an den zuvor verwendeten Reinigungsmitteln liegen. Reinigen Sie den Boden einfach erneut mit dem Dampfmopp. Die Schlieren sollten dann verschwunden sein.

Nach dem Gebrauch

- 1) Lassen Sie das Gerät abkühlen.
- 2) Entfernen Sie das Pad **6**.
- 3) Nehmen Sie den Wassertank **8** aus dem Gerät und entleeren Sie diesen.
- 4) Ziehen Sie den oberen Kabelhaken **16** ein wenig heraus und drehen Sie diesen wieder nach oben. Wickeln Sie das Netzkabel um die beiden Kabelhaken **16/18**.
Fixieren Sie das Ende des Netzkabels mithilfe des Kabelclips, welcher sich am Kabel befindet.

Reinigung und Pflege

GEFAHR DURCH ELEKTRISCHEN SCHLAG!

- ▶ Ziehen Sie vor jeder Reinigung den Netzstecker!

WARNUNG - VERLETZUNGSGEFAHR!

- ▶ Lassen Sie das Gerät erst abkühlen, bevor Sie es reinigen. Verbrennungsgefahr!

ACHTUNG - SACHSCHADEN

- ▶ Benutzen Sie zur Reinigung der Oberflächen weder scharfe Scheuer- oder chemischen Reinigungsmittel, noch spitze oder kratzende Gegenstände.
- Entleeren Sie nach jedem Gebrauch den Wassertank **8**.
- Nehmen Sie nach jedem Gebrauch das Pad **6** vom Dampffuß **5** und waschen Sie es aus.

- Beachten Sie folgende Waschanweisungen, wenn Sie das Pad **6** in der Waschmaschine reinigen:

	max. bei 60° waschen
	nicht im Trockner trocknen
	nicht bügeln

- Wischen Sie bei Bedarf das Gerät mit einem feuchten Tuch ab. Bei hartnäckigeren Verschmutzungen geben Sie ein mildes Spülmittel auf das Tuch.

Wartung/Filter wechseln

Nach 4 - 6 Monaten oder ca. 100 Reinigungszyklen (ein Zyklus entspricht einer Wassertankfüllung), muss der Filter **7** gewechselt werden. Bitte wenden Sie sich für Ersatzfilter an unseren Service.

GEFAHR DURCH ELEKTRISCHEN SCHLAG!

- ▶ Ziehen Sie vor dem Wechsel des Filters **7** den Netzstecker!

- 1) Zum Entfernen des Filters **7**, nehmen Sie zuerst den Wassertank **8** aus dem Gerät.
- 2) Ziehen Sie den Filter **7** nach oben aus dem Gerät.
- 3) Setzen Sie den neuen Filter **7** ein.
- 4) Setzen Sie den Wassertank **8** ein.

Fehlerbehebung

Programm	Mögliche Ursachen	Mögliche Lösungen
Das Gerät funktioniert nicht.	Der Netzstecker ist nicht angeschlossen.	Schließen Sie das Gerät an eine Netzsteckdose an.
Das Gerät erzeugt keinen Dampf.	Die Taste „Dampf“ 14 ist nicht gedrückt.	Drücken Sie die Taste „Dampf“ 14 .
	Es ist kein Wasser im Wassertank 8 .	Füllen Sie Wasser in den Wassertank 8 .
	Der Filter 7 ist verstopft.	Wechseln Sie den Filter 7 .
	Es ist keine Dampfstärke ausgewählt.	Wählen Sie mit der Taste MODE 13 die gewünschte Dampfstärke.
Die Pumpe erzeugt ungewöhnlich laute Geräusche.	Es ist kein Wasser im Wassertank 8 .	Füllen Sie Wasser in den Wassertank 8 .
Es hat sich ein weißlicher Rand auf dem Fußboden gebildet, wo das Gerät während des Betriebes kurz stehen blieb.	Es hat sich etwas Kalk abgelagert.	Wischen Sie die Kalkablagerungen mit einem feuchten Tuch weg. Geben Sie, falls nötig etwas Entkalker auf das Tuch.

Aufbewahren

- Klappen Sie den Griff ein, indem Sie die Entriegelungstaste „Griff“ **1** drücken.
- Ziehen Sie den oberen Kabelhaken **16** ein wenig heraus und drehen Sie diesen wieder nach oben. Wickeln Sie das Netzkabel um die beiden Kabelhaken **16/18**.
- Tragen Sie das Gerät am Tragegriff **2**.
- Bewahren Sie das Gerät an einem trockenen und staubfreien Ort auf.

Entsorgung



Werfen Sie das Gerät keinesfalls in den normalen Hausmüll. Dieses Produkt unterliegt der europäischen Richtlinie 2012/19/EU-WEEE (Waste Electrical and Electronic Equipment).

Entsorgen Sie das Gerät über einen zugelassenen Entsorgungsbetrieb oder über Ihre kommunale Entsorgungseinrichtung. Beachten Sie die aktuell geltenden Vorschriften. Setzen Sie sich im Zweifelsfall mit Ihrer Entsorgungseinrichtung in Verbindung.

Anhang

Technische Daten

Spannungsversorgung	220 - 240 V ~ (Wechselstrom) 50/60 Hz
Leistungsaufnahme	1370 - 1630 W
Schutzart	IPX4 Schutz gegen Spritzwasser aus allen Richtungen

Informationen zu den Pads **6/19**

Materialzusammensetzung	100 % Polyester
	max. bei 60° waschen
	nicht im Trockner trocknen
	nicht bügeln

Garantie der Kompernaß Handels GmbH

Sehr geehrte Kundin, sehr geehrter Kunde,

Sie erhalten auf dieses Gerät 3 Jahre Garantie ab Kaufdatum. Im Falle von Mängeln dieses Produkts stehen Ihnen gegen den Verkäufer des Produkts gesetzliche Rechte zu. Diese gesetzlichen Rechte werden durch unsere im Folgenden dargestellte Garantie nicht eingeschränkt.

Garantiebedingungen

Die Garantiefrist beginnt mit dem Kaufdatum. Bitte bewahren Sie den Original-Kassenbon gut auf. Diese Unterlage wird als Nachweis für den Kauf benötigt.

Tritt innerhalb von drei Jahren ab dem Kaufdatum dieses Produkts ein Material- oder Fabrikationsfehler auf, wird das Produkt von uns – nach unserer Wahl – für Sie kostenlos repariert oder ersetzt. Diese Garantieleistung setzt voraus, dass innerhalb der Drei-Jahres-Frist das defekte Gerät und der Kaufbeleg (Kassenbon) vorgelegt und schriftlich kurz beschrieben wird, worin der Mangel besteht und wann er aufgetreten ist.

Wenn der Defekt von unserer Garantie gedeckt ist, erhalten Sie das reparierte oder ein neues Produkt zurück. Mit Reparatur oder Austausch des Produkts beginnt kein neuer Garantiezeitraum.

Garantiezeit und gesetzliche Mängelansprüche

Die Garantiezeit wird durch die Gewährleistung nicht verlängert. Dies gilt auch für ersetzte und reparierte Teile. Eventuell schon beim Kauf vorhandene Schäden und Mängel müssen sofort nach dem Auspacken gemeldet werden. Nach Ablauf der Garantiezeit anfallende Reparaturen sind kostenpflichtig.

Garantieumfang

Das Gerät wurde nach strengen Qualitätsrichtlinien sorgfältig produziert und vor Auslieferung gewissenhaft geprüft.

Die Garantieleistung gilt für Material- oder Fabrikationsfehler. Diese Garantie erstreckt sich nicht auf Produktteile, die normaler Abnutzung ausgesetzt sind und daher als Verschleißteile angesehen werden können oder für Beschädigungen an zerbrechlichen Teilen, z. B. Schalter, Akkus, Backformen oder Teile die aus Glas gefertigt sind.

Diese Garantie verfällt, wenn das Produkt beschädigt, nicht sachgemäß benutzt oder gewartet wurde. Für eine sachgemäße Benutzung des Produkts sind alle in der Bedienungsanleitung aufgeführten Anweisungen genau einzuhalten. Verwendungszwecke und Handlungen, von denen in der Bedienungsanleitung abgeraten oder vor denen gewarnt wird, sind unbedingt zu vermeiden.

Das Produkt ist nur für den privaten und nicht für den gewerblichen Gebrauch bestimmt. Bei missbräuchlicher und unsachgemäßer Behandlung, Gewaltanwendung und bei Eingriffen, die nicht von unserer autorisierten Service-Niederlassung vorgenommen wurden, erlischt die Garantie.

Abwicklung im Garantiefall

Um eine schnelle Bearbeitung ihres Anliegens zu gewährleisten, folgen Sie bitte den folgenden Hinweisen:

- Bitte halten Sie für alle Anfragen den Kassenbon und die Artikelnummer (z. B. IAN 12345) als Nachweis für den Kauf bereit.
- Die Artikelnummer entnehmen Sie bitte dem Typenschild, einer Gravur, auf dem Titelblatt ihrer Anleitung (unten links) oder als Aufkleber auf der Rück- oder Unterseite.
- Sollten Funktionsfehler oder sonstige Mängel auftreten kontaktieren Sie zunächst die nachfolgend benannte Serviceabteilung **telefonisch** oder per **E-Mail**.
- Ein als defekt erfasstes Produkt können Sie dann unter Beifügung des Kaufbelegs (Kassenbon) und der Angabe, worin der Mangel besteht und wann er aufgetreten ist, für Sie portofrei an die Ihnen mitgeteilte Service-Anschrift übersenden.



Auf www.lidl-service.com können Sie diese und viele weitere Handbücher, Produktvideos und Software herunterladen.

Service

DE Service Deutschland

Tel.: 0800 5435 111 (Kostenfrei aus dem dt. Festnetz/Mobilfunknetz)

E-Mail: kompernass@lidl.de

AT Service Österreich

Tel.: 0820 201 222 (0,15 EUR/Min.)

E-Mail: kompernass@lidl.at

CH Service Schweiz

Tel.: 0842 665566 (0,08 CHF/Min., Mobilfunk max. 0,40 CHF/Min.)

E-Mail: kompernass@lidl.ch

IAN 280641

Importeur

Bitte beachten Sie, dass die folgende Anschrift keine Serviceanschrift ist. Kontaktieren Sie zunächst die benannte Servicestelle.

KOMPERNASS HANDELS GMBH

BURGSTRASSE 21

44867 BOCHUM

GERMANY

www.kompernass.com

Ersatzteile bestellen

Folgende Ersatzteile können Sie zum Produkt SDM 1500 C2 bestellen:

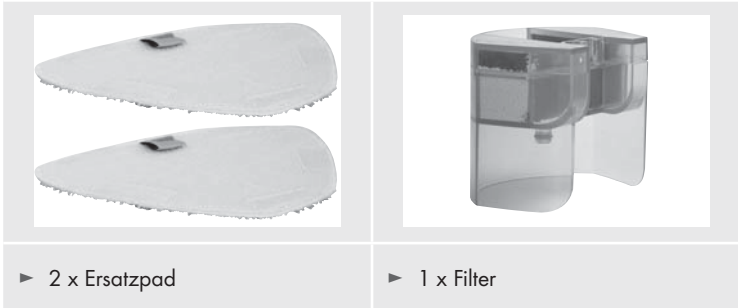

Bestellen Sie die Ersatzteile über unsere Service-Hotline (siehe Kapitel „Service“) oder bequem auf unserer Webseite unter www.kompernass.com.

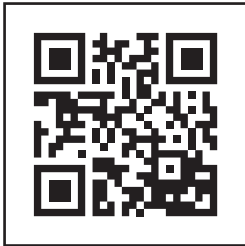

HINWEIS

- ▶ Halten Sie die IAN-Nummer, die Sie auf dem Umschlag dieser Bedienungsanleitung finden, für Ihre Bestellung bereit.

KOMPERNASS HANDELS GMBH

BURGSTRASSE 21

44867 BOCHUM

DEUTSCHLAND/GERMANY

www.kompernass.com

Last Information Update · Tietojen tila · Informationsstatus

Stan informacj · Stand der Informationen:

11 / 2016 · Ident.-No.: SDM1500C2-092016-3

IAN 280641