

SILVER CREST®



www.lidl-service.com



ESPRESSO MACHINE SEMM 1470 A1

GB CY

ESPRESSO MACHINE

Operating instructions

DE AT CH

ESPRESSOMASCHINE

Bedienungsanleitung

BG

МАШИНА ЗА ЕСПРЕСО

Ръководство за експлоатация

IAN 277727

BG

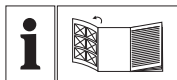

GB CY

Before reading, unfold the page containing the illustrations and familiarise yourself with all functions of the device.

BG

Преди да прочетете отворете страницата с фигурите и след това се запознайте с всички функции на уреда.

DE AT CH

Klappen Sie vor dem Lesen die Seite mit den Abbildungen aus und machen Sie sich anschließend mit allen Funktionen des Gerätes vertraut.

GB/CY	Operating instructions	Page	1
BG	Ръководство за експлоатация	Страница	31
DE/AT/CH	Bedienungsanleitung	Seite	61

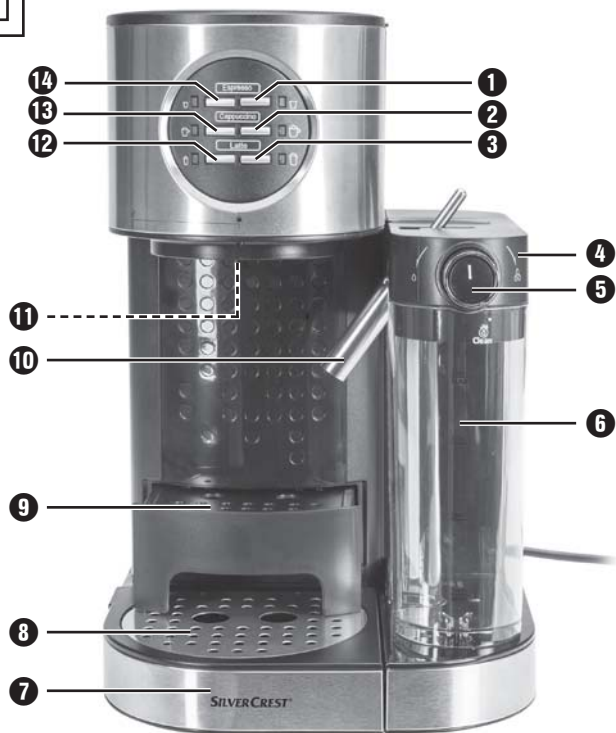
A**C****B**

Contents

Introduction	2
Copyright	2
Limitation of liability	2
Warnings	2
Proper use	3
Package contents / Transport inspection	4
Disposal of the packaging	4
Safety information	5
Appliance elements	8
Before first use	9
Operation	10
Filling the water tank	10
Filling the milk tank	10
Inserting the espresso sieves in the sieve holder	11
Adding espresso powder	12
Inserting the sieve holder	12
Setting the milk nozzle	13
Preparing drinks	14
Selecting a suitable cup	14
Preparing espresso	15
Preparing cappuccino	17
Preparing latte macchiato	19
Frothed milk	22
Cleaning and care	23
Cleaning the milk nozzle and milk tank	23
Cleaning the espresso sieves, sieve holder and espresso outlet	25
Cleaning the water tank	26
Cleaning the housing	26
Cleaning the accessories	27
Troubleshooting	27
Technical details	28
Disposal	28
Kompernass Handels GmbH warranty	29
Service	30
Importer	30

Introduction

Congratulations on the purchase of your new appliance.

You have selected a high-quality product. The operating instructions are part of this product. They contain important information about safety, usage and disposal. Before using the product, please familiarise yourself with all operating and safety instructions. Use the product only as described and for the range of applications specified. Please also pass these operating instructions on to any future owner.

Copyright

This documentation is protected by copyright.

Any copying or reproduction, including in the form of extracts, or any reproduction of images (even in a modified state), is permitted only with the written authorisation of the manufacturer.

Limitation of liability

All technical information, data and information for installation and operation contained in these operating instructions corresponds to the latest version(s) at the time of printing and, to the best of our knowledge, takes into account our previous experience and know-how.

No claims can be derived from the details, illustrations and descriptions in these instructions.

The manufacturer assumes no responsibility for damage caused by failure to observe these instructions, improper use, incompetent repairs, unauthorised modifications or for the use of non-approved replacement parts.

Warnings

The following types of warning are used in these operating instructions:

WARNING

A warning at this hazard level indicates a potentially hazardous situation.

Failure to avoid this hazardous situation could result in injury.

► Follow the instructions in this warning notice to prevent injury.

CAUTION

A warning notice at this hazard level indicates a risk of material damage.

Failure to avoid this situation could result in material damage.

- ▶ Follow the instructions in this warning notice to prevent material damage.

NOTE

- ▶ A note provides additional information which will assist you in using the appliance.

Proper use

This appliance is intended exclusively for preparing drinks in domestic households. It is exclusively intended for use in private households. Do not use it for commercial applications.

The appliance is not intended for any other purpose, nor for use beyond the scope described.

WARNING

Danger if not used as intended!

Failure to use the appliance for its intended purpose and/or any other type of use can be hazardous.

- ▶ Use the appliance only for its intended purpose.
- ▶ Observe the procedures described in these operating instructions.

No claims of any kind will be accepted for damage arising as a result of incorrect use.

The risk shall be borne solely by the user.

Package contents / Transport inspection

WARNING

Risk of suffocation!

- ▶ Do not allow children to play with packaging materials. There is a risk of suffocation.

The appliance is supplied with the following components as standard:

- Espresso machine
- Sieve holder
- Large espresso sieve
- Small espresso sieve
- Measuring spoon with compactor
- Operating instructions

NOTE

- ▶ Check the package for completeness and signs of visible damage.
- ▶ If the contents are incomplete or damaged due to defective packaging or through transportation, contact the Service Hotline.

Disposal of the packaging

The packaging protects the appliance from damage during transport. The packaging materials have been selected for their environmental friendliness and ease of disposal, and are therefore recyclable.



Returning the packaging to the material cycle conserves raw materials and reduces the amount of waste that is generated. Dispose of packaging materials that are no longer needed in accordance with applicable local regulations.

NOTE

- ▶ If possible, keep the original packaging of the appliance for the entire duration of the warranty period so that the appliance can be packed properly for return shipment in the event of a warranty claim.

Safety information

To ensure safe operation of the appliance, follow the safety guidelines set out below:

WARNING – RISK OF INJURY!

- Check the appliance for visible external damage before use. Do not operate a appliance which has been damaged or dropped.
- The appliance and its connecting cable must be kept away from children younger than 8 years old.
- This appliance may be used by children aged 8 years or over if they are supervised or have been instructed how to use the appliance safely and have understood the potential risks.
- This appliance may be used by people with reduced physical, sensory or mental capabilities or lack of experience and/or knowledge if they are supervised and have been instructed in how to use the appliance safely and have understood the potential risks.
- Cleaning and user maintenance must not be carried out by children, unless they are aged 8 or over and are supervised.
- Do not allow children to use the appliance as a plaything.
- All repairs must be carried out by authorised specialist companies or by the Customer Service department. Improper repairs can pose significant risks to the user. It will also invalidate any warranty claims.



Never submerge the appliance in water or other liquids!
Danger of electric shock!

- Never touch the appliance with wet or moist hands.
- To avoid risks, arrange for defective plugs and/or power cables to be replaced at once by qualified technicians or our Customer Service Department.
- Risk of burns! Some parts can become very hot during use!
- Hot steam is produced while using the appliance. Ensure that you do not scald yourself. Keep a safe distance away from the steam.
- The appliance should only be connected to correctly installed and earthed mains power sockets.

CAUTION – PROPERTY DAMAGE

- Defective components must always be replaced with original replacement parts. Compliance with safety requirements can only be guaranteed if original replacement parts are used.
- Protect the appliance from penetration by moisture and liquids.
- Protect the appliance against knocks, dust, chemicals, extremes of temperature, etc. and keep it away from sources of heat (ovens, radiators).

- Never immerse the appliance in water or other liquids!
- Always remove the mains plug from the mains outlet; never pull on the power cable.
- Never leave the appliance unattended during operation.
- Do not use an external timer switch or a separate remote control system to operate the appliance.
- Never operate the appliance in rooms in which the temperature is under or around 0°C. If water freezes in the pipes or the water tank, the appliance could be damaged.
- Never operate the appliance outdoors. This appliance is intended for indoor use only.

NOTE

- ▶ Repairs to the appliance during the warranty period may only be carried out by a customer service department authorised by the manufacturer. Otherwise, no warranty claims will be held for any subsequent damages.

Appliance elements

Figure A:







- ① "Double" espresso button  (with adjacent control lamp)
- ② "Large" cappuccino button  (with adjacent control lamp)
- ③ "Large" latte button  (with adjacent control lamp)
- ④ Milk tank lid
- ⑤ "Milk quantity" knob
- ⑥ Milk tank
- ⑦ Drip tray
- ⑧ Drip grille
- ⑨ Extendable tray for small cups
- ⑩ Milk nozzle
- ⑪ Espresso outlet
- ⑫ "Small" latte button  (with adjacent control lamp)
- ⑬ "Small" cappuccino button  (with adjacent control lamp)
- ⑭ "Small" espresso button  (with adjacent control lamp)

Figure B:

- ⑮ Water tank lid
- ⑯ Water tank
- ⑰ Holders
- ⑱ On/off switch
- ⑲ Lever for positioning the milk nozzle

Figure C:

- ⑳ Sieve holder
- ㉑ Sieve block
- ㉒ Large espresso sieve
- ㉓ Small espresso sieve
- ㉔ Measuring spoon with compactor

Before first use

- 1) Clean the sieve holder **20**, the measuring spoon **24**, the espresso sieves **22** **23**, the drip grille **8**, the drip tray **7**, the tray for small cups **9** the milk tank **6**, the milk tank lid **4**, the water tank lid **15** and the water tank **16** as described in the section "Cleaning and care".
- 2) Place the appliance on a level and heat-resistant surface. Ensure that the mains outlet is in easy reach.
- 3) Insert the drip tray **7** and place the drip grille **8** on it.
- 4) Insert the sieve holder **20** together with the espresso sieve (**22** or **23**) into the appliance by inserting it at the "☐" marking on the appliance and then turning it anticlockwise until the handle of the sieve holder **20** is pointing to the "🔒" symbol.
- 5) Insert the plug into a mains power socket.

NOTE



Remove the orange transport restraint from the bottom of the water tank **16**!

- 6) Before first use, proceed as follows to clean the internal pipes:
 - fill the water tank **16** with water (approx. 200 ml), and also the milk tank **6** (approx. 100 ml).
 - Insert the water tank **16** and the milk tank **6** in the appliance.
 - Place a large cup on the drip grille **8**.
 - Set the milk nozzle **10** so that the milk nozzle **10** is pointing into the cup.
 - Switch the appliance on using the on/off switch **18** (position I). All the control lamps begin to flash. As soon as all the lamps light up permanently the appliance has heated up.
 - Press the "Large" cappuccino button  **2**. Wait until water stops coming out of the espresso outlet **11** and all control lamps light up permanently. Repeat this process 2x.
 - Switch the appliance off using the on/off switch **18** (position O).
 - Empty the remaining water from the water tank **16** and the milk tank **6**.

NOTE

- ▶ You should also clean the appliance as described here after long periods out of use.

The appliance is now ready for use.

Operation

Filling the water tank

NOTE

► Use only fresh drinking water to prepare espresso/cappuccino/latte macchiato.

- 1) Remove the water tank lid **15** and pull the water tank **16** upwards and out of the appliance.
- 2) Fill it with water to at least the Min marking. Never fill it with more water than up to the Max marking.
- 3) Push the water tank **16** back onto the appliance. Ensure that the water tank **16** clicks back into place on the appliance.
- 4) Put the water tank lid **15** back on.

Filling the milk tank

If you want to prepare drinks that contain milk froth, such as cappuccino or latte macchiato, you must fill the milk tank with milk.

NOTE

► You can use full fat milk, long-life milk or soya milk for this appliance.

- 1) Tilt the milk tank **6** lightly upwards and, at the same time, pull it upwards and forwards out of the appliance.
- 2) Take off the milk tank lid **4**.
- 3) Fill it with milk to at least the Min marking. Never fill it with more milk than up to the Max marking.
- 4) Replace the milk tank lid **4** on the milk tank **6**.
- 5) Push the milk tank **6** back into the appliance so that it clicks into place.

NOTE

► After preparing your drink, if you want to keep the milk in the milk tank **6**, put the milk tank **6** into the refrigerator for storage.

NOTE

► If the milk tank **6** is not in place or not properly inserted, both of the espresso control lamps **1**/**14** light up. This shows that you can only prepare espresso, as this does not require any milk.

Inserting the espresso sieves in the sieve holder

- 1) Place the large **22** or the small espresso sieve **23** in the sieve holder **20**:
 - Make sure that the small indentation on the large **22** or small espresso sieve **23** lies on the indentation on the sieve holder **20** when you put it in.

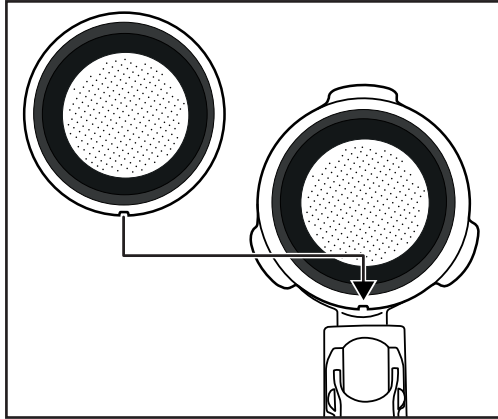

- Then turn the large **22** or small espresso sieve **23** a little so that it cannot fall out.

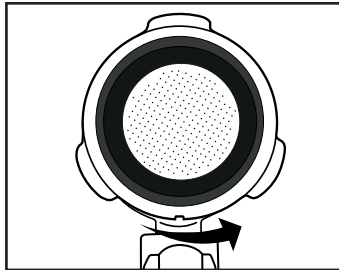

NOTE

- ▶ Do not remove the used espresso sieve **22** **23** until it has cooled down!
- ▶ To remove the espresso sieve **22** **23** from the sieve holder **20** turn the espresso sieve **22** **23** until the indentation on the espresso sieve **22** **23** is over the indentation on the sieve holder **20**. You can now remove the espresso sieve **22** **23**.

Adding espresso powder

- 1) Fill the small espresso sieve (23) to the Max marking with espresso powder. This corresponds to around 7 g of powder or a level measuring spoon (24).
Or...
Fill the large espresso sieve (22) to the Max marking with espresso powder. This corresponds to around 7 g + 7 g of powder or two level measuring spoons (24).
- 2) Push down the espresso powder using the compactor on the measuring spoon (24). Add more espresso powder, if required, until the espresso sieve (22) (23) is filled up to the Max marking. Then compact the espresso powder again.

NOTE

- Compacting the espresso powder is a fundamentally important process during the preparation of an espresso. If the espresso powder is compacted very strongly, the espresso runs through more slowly and there is more crema. If the espresso powder is not so strongly compacted, the espresso runs through more quickly and it creates very little crema.

Inserting the sieve holder

- 1) Insert the sieve holder (20) together with the espresso sieve (22 or 23) in the appliance by inserting it at the "☐" marking on the appliance and then turning it anticlockwise until the handle of the sieve holder (20) is pointing to the "🔒" symbol.

NOTE

- To remove the sieve holder (20) after preparing a drink, turn it slowly back to the "☐" position to prevent any coffee from spraying out.

Setting the milk nozzle

For cappuccino and latte macchiato you will need to adjust the milk nozzle depending on the cup size.

- 1) Swing the milk nozzle **10** so that it is pointing into the glass/cup. Always use the milk nozzle lever **19** to position the milk nozzle **10**.
- 2) Turn the silver attachment on the milk nozzle **10** a little to the rear so that it is released.
- 3) Depending on the size of the glass/cup, push the silver attachment on the milk nozzle **10** downwards a little (or upwards, depending on its previous position). The milk nozzle **10** should extend down into the glass/cup to prevent splashes. You can choose between 3 heights.
- 4) Once you have selected a height, turn the silver attachment on the milk nozzle **10** back to the front so that it clicks into place and no longer moves.

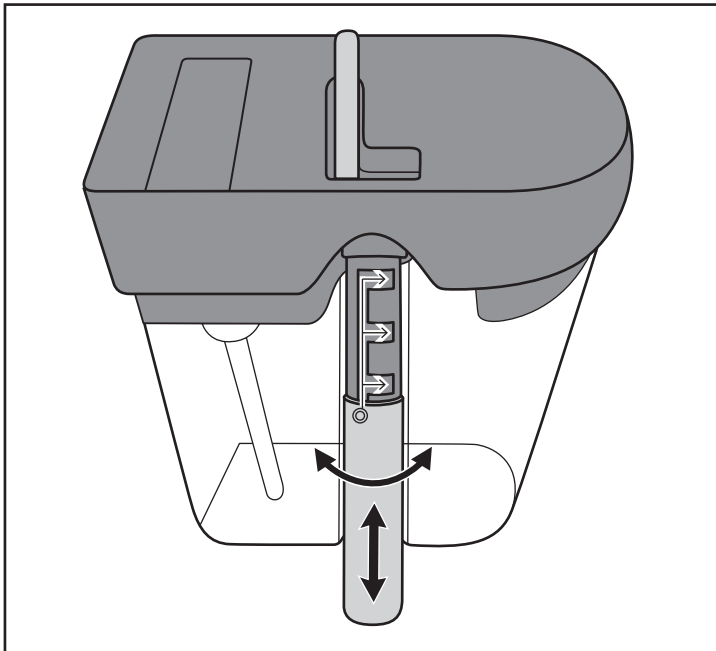

For the purpose of clarity, the adjustment of the milk nozzle **10** is shown here with the milk tank **6** removed. There is, however, no need to remove the milk tank **6** from the appliance if you want to adjust the length of the milk nozzle **10**.



Preparing drinks

Selecting a suitable cup

Select a suitable cup for the kind of drink you are preparing.

Drink	Size	Preset quantity	Programmable
Espresso 	Single	approx. 40 ml	approx. 20 - 70 ml
	Double	approx. 80 ml	approx. 40 - 150 ml
Cappuccino 	Single	approx. 170 ml	Time for preparation of frothed milk: 5 - 40 sec
	Double	approx. 280 ml	Time for preparation of frothed milk: 5 - 70 sec
Latte macchiato 	Single	approx. 350 ml	Time for preparation of frothed milk: 5 - 70 sec
	Double	approx. 450 ml	Time for preparation of frothed milk: 5 - 90 sec

Note: The various drink quantities are controlled via the duration of the drink output. In other words, for a double espresso the espresso flows for twice as long out of the espresso outlet **11** as for a single espresso.

- 1) For small espresso or coffee cups, pull the tray for small cups **9** out of the appliance and place the cup on it.
- 2) For large cups or glasses, push the tray for small cups **9** into the appliance and place the glasses/cups on the drip grille **8**.
- 3) If there is not enough room, remove the drip tray **7** from the appliance and place the glass directly on the base of the appliance.

Preparing espresso

- 1) Ensure that there is enough water in the water tank **16**. Add more water if necessary.
- 2) Select whether you want a single or double espresso and fit the corresponding espresso sieve **22** or **23** in the sieve holder **20**.
- 3) Add the espresso powder to the espresso sieve **22** **23** and fit the sieve holder **20**.
- 4) Pull the tray for small cups **9** out of the appliance.
- 5) Place a suitable cup on the tray for small cups **9**.
- 6) Switch the appliance on using the on/off switch **18** and wait until all control lamps light up permanently. The appliance has now heated up.
- 7) Press the "Small" espresso button **14** if you want to prepare a single espresso. The control lamp for the "Small" espresso button **14** lights up. Press the "Double" espresso button **1** if you want to prepare a double espresso. The control lamp for the "Double" espresso button **1** lights up.
- 8) The appliance starts the brewing process; the corresponding control lamp flashes during the preparation.
- 9) Wait until the espresso has stopped flowing out of the espresso outlet **11** and all control lamps light up. You can now remove your espresso.

NOTE

- You can stop the preparation at any time by pressing any button.

- 10) Switch the appliance off using the on/off switch **18**.
- 11) Clean the appliance as described in the section "Cleaning and Care".



NOTE

- If you do not turn off the appliance with the on/off switch **18**, the appliance will switch itself into power saving mode automatically after approx. 15 minutes if no other button is pushed. If you want to make another drink, simply press any button. The appliance heats back up.

Setting the amount of espresso



You can set the quantity of espresso for the programmes “Small espresso” and “Double espresso” individually:

“Small” espresso



- If you want to set a custom amount of espresso for the “Small” espresso button **14** , press and hold the “Small” espresso button **14**  for about 3 seconds until the pump starts working. Espresso starts flowing from the espresso outlet **11**.
- Stop the flow of espresso by pressing the “Small” espresso button **14**  again as soon as the required amount has flowed out. You can set a quantity between 20 and 70 ml.

The next time you prepare an espresso using the “Small” espresso button **14**  the new amount of espresso will be made.

NOTE



- ▶ If you want to reset the setting to the preprogrammed 40 ml, switch the appliance off using the on/off switch **13**. When you switch the appliance back on using the on/off switch **13** press and hold the “Small” espresso button **14**  until the control lamp for the “Small” espresso button **14**  flashes 5 times. You can now release the button **14**. The programme has been reset to 40 ml.

“Double” espresso

- If you want to set a custom amount of espresso for the “Double” espresso button **1** , press and hold the “Double” espresso button **1**  for about 3 seconds until the pump starts working. Espresso starts flowing from the espresso outlet **11**.
- Stop the flow of espresso by pressing the “Double” espresso button **1**  again as soon as the required amount has flowed out. You can set a quantity between 40 and 150 ml.

The next time you prepare an espresso using the “Double” espresso button **1**  the new amount of espresso will be made.

NOTE



- ▶ If you want to reset the setting to the preprogrammed 80 ml, switch the appliance off using the on/off switch **13**. When you switch the appliance back on using the on/off switch **13** press and hold the “Double” espresso button **1**  until the control lamp for the “Double” espresso button **1**  flashes 5 times. You can now release the button **1**. The programme has been reset to 80 ml.

Preparing cappuccino

- 1) Ensure that there is enough water in the water tank **16**. Add more water if necessary.
- 2) Ensure that there is enough milk in the milk tank **6**. Add more milk if necessary.
- 3) Select whether you want prepare a cappuccino with a single or double espresso and fit the corresponding espresso sieve **22** **23** in the sieve holder **20**.
- 4) Add the espresso powder to the espresso sieve **22** **23** and fit the sieve holder **20**.
- 5) Place a suitable cup on the drip grille **8**. Depending on the size of the cup, you may also want to pull out the tray for small cups **9** and place the cup on this.
- 6) Set the milk nozzle **10** so that it is pointing into the cup.
- 7) Use the "Milk quantity" knob **5** to set how much milk you want to use for your cappuccino:
Turn the "Milk quantity" knob **5** to the left to reduce the amount of milk. Turn the "Milk quantity" knob **5** to the right to increase the amount of milk. Make sure you do not turn the knob further than the "☉" marking. Otherwise you will be in cleaning mode (see section "Cleaning and care").

NOTE



- ▶ You can even correct the amount of milk during preparation by turning the "Milk quantity" knob **5**.

- 8) Switch the appliance on using the on/off switch **13** and wait until all control lamps light up permanently. The appliance has now heated up.
- 9) Press the "Small" cappuccino button **13**  if you want to prepare a single cappuccino. The control lamp for the "Small" cappuccino button **13** lights up. Press the "Large" cappuccino button **2**  if you want to prepare a large cappuccino. The control lamp for the "Large" cappuccino button **2**  lights up.
- 10) The appliance starts the brewing process; the corresponding control lamp flashes during the preparation.
- 11) Wait until the espresso has stopped flowing out of the espresso outlet **11**, the milk has stopped flowing out of the milk nozzle **10** and all control lamps light up. You can now remove your cappuccino.

NOTE

- ▶ You can stop the preparation at any time by pressing any button.

NOTE

- ▶ If you want to add a little extra frothed milk to your drink: press the "Large" cappuccino button **2**  2x in a row. The control lamp for the "Small" cappuccino button **15**  and the control lamp for the "Large" cappuccino button **2**  light up and frothed milk comes out of the milk nozzle **10**. Stop the milk output by pressing any button. The milk will stop coming out automatically after 70 seconds.

12) Switch the appliance off using the on/off switch **18**.



13) Clean the appliance as described in the section "Cleaning and Care".

NOTE

- ▶ If you do not turn off the appliance with the on/off switch **18**, the appliance will switch itself into power saving mode automatically after approx. 15 minutes if no other button is pushed. If you want to make another drink, simply press any button. The appliance heats back up.



Changing the duration of the milk froth output

NOTE



- ▶ You can adjust the amount of the milk froth by turning the "Milk quantity" knob **5** and also the duration of the milk output. The further you turn the "Milk quantity" knob **5** toward "" the more milk/milk froth will come out of the milk nozzle **10** over the same amount of time. Make sure you do not turn the "Milk quantity" knob **5** further than the "" marking. Otherwise you will be in cleaning mode (see section "Cleaning and care").

You can customise the duration of the milk froth output for the "Small cappuccino" and "Large cappuccino" programmes:

“Small” cappuccino

- Press and hold the “Small” cappuccino button **18**  for about 3 seconds until the pump starts to work. Milk froth comes out of the milk nozzle.
- Once the desired quantity of milk froth has been produced, stop milk froth production by pressing the “Small” cappuccino button **18**  again. You can set a duration of 5–40 seconds.
- Following the milk froth production, the espresso comes out of the espresso outlet **11** to prepare the cappuccino.
- The next time you prepare a cappuccino using the “Small” cappuccino button **18**  the newly programmed duration will be used for milk output.

“Large” cappuccino

- Press and hold the “Large” cappuccino button **2**  for about 3 seconds until the pump starts to work. Milk froth comes out of the milk nozzle.
- Once the desired quantity of milk froth has been produced, stop milk froth production by pressing the “Large” cappuccino button **2**  again. You can set a duration of 5–70 seconds.
- Following the milk froth production, the espresso comes out of the espresso outlet **11** to prepare the cappuccino.
- The next time you prepare a cappuccino using the “Large” cappuccino button **2**  the newly programmed duration will be used for milk output.





Preparing latte macchiato

- 1) Ensure that there is enough water in the water tank **16**. Add more water if necessary.
- 2) Ensure that there is enough milk in the milk tank **6**. Add more milk if necessary.
- 3) Select whether you want prepare a latte macchiato with a single or double espresso and fit the corresponding espresso sieve **22** **23** in the sieve holder **20**.
- 4) Add the espresso powder to the espresso sieve **22** **23** and fit the sieve holder **20**.
- 5) Place a suitable cup on the drip grille **8**.
- 6) Set the milk nozzle **10** so that it is pointing into the cup.

- 7) Use the "Milk quantity" knob **5** to set how much milk you want to use for your latte macchiato. Turn the "Milk quantity" knob **5** to the left to reduce the amount of milk. Turn the "Milk quantity" knob **5** to the right to increase the amount of milk. Make sure you do not turn the knob further than the "☉☉" marking. Otherwise you will be in cleaning mode (see section "Cleaning and care").

NOTE



- You can even correct the amount of milk during preparation by turning the "Milk quantity" knob **5**.

- 8) Switch the appliance on using the on/off switch **18** and wait until all control lamps light up permanently. The appliance has now heated up.
- 9) Press the "Small" latte button **12**  if you want to prepare a small latte macchiato. The control lamp for the "Small" latte button **12**  lights up. Press the "Large" latte button **3**  if you want to prepare a large latte macchiato. The control lamp for the "Large" latte button **3**  lights up.
- 10) The appliance starts the brewing process; the corresponding control lamp flashes during the preparation.
- 11) Wait until the espresso has stopped flowing out of the espresso outlet **11**, the milk has stopped flowing out of the milk nozzle **10** and all control lamps light up. You can now remove your latte macchiato.

NOTE

- You can stop the preparation at any time by pressing any button.

NOTE

- If you want to add a little extra frothed milk to your drink: Press the "Large" cappuccino button **2**  2x in a row. The control lamp for the "Small" cappuccino button **13**  and the control lamp for the "Large" cappuccino button **2**  light up and frothed milk comes out of the milk nozzle **10**. Stop the milk output by pressing any button. The milk will stop coming out automatically after 70 seconds.

- 12) Switch the appliance off using the on/off switch **13**.
- 13) Clean the appliance as described in the section "Cleaning and Care".

NOTE

- ▶ If you do not turn off the appliance with the on/off switch **13**, the appliance will switch itself into power saving mode automatically after approx. 15 minutes if no other button is pushed. If you want to make another drink, simply press any button. The appliance heats back up.



Changing the duration of the milk froth output

NOTE



- ▶ You can adjust the amount of the milk froth by turning the "Milk quantity" knob **5** and also the duration of the milk output. The further you turn the "Milk quantity" knob **5** toward "☉☉" the more milk/milk froth will come out of the milk nozzle **10** during the same amount of time. Make sure you do not turn the "Milk quantity" knob **5** further than the "☉☉" marking. Otherwise you will be in cleaning mode (see section "Cleaning and care").

You can customise the duration of the milk froth output for the programmes "Small latte" and "Large latte".

"Small" latte



- Press and hold the "Small" latte button **12**  for about 3 seconds until the pump starts to work. Milk froth comes out of the milk nozzle.
- Once the desired quantity of milk froth has been produced, stop milk froth production by pressing the "Small" latte button **12**  again. You can set a duration of 5–70 seconds.
- Following the milk froth production, the espresso comes out of the espresso outlet **11** to prepare the latte macchiato.
- The next time you prepare a latte macchiato using the "Small" latte button **12**  the newly programmed duration will be used for milk output.

“Large” latte

- Press and hold the “Large” latte button **3**  for about 3 seconds until the pump starts to work. Milk froth comes out of the milk nozzle.
- Once the desired quantity of milk froth has been produced, stop milk froth production by pressing the “Large” latte button **3**  again. You can set a duration of 5–90 seconds.
- Following the milk froth production, the espresso comes out of the espresso outlet **11** to prepare the latte macchiato.
- The next time you prepare a latte macchiato using the “Large” latte button **3**  the newly programmed duration will be used for milk output.

Frothed milk

You can also produce only frothed milk, for instance, to make hot chocolate.

- 1) Fit the sieve holder **20**.
- 2) Ensure that there is enough milk in the milk tank **6**. Add more milk if necessary.
- 3) Place a suitable cup on the drip grille **8**. If you are using a small container, pull out the tray for small cups **9** and place the container on it.
- 4) Set the milk nozzle **10** so that it is pointing into the cup.
- 5) Switch the appliance on using the on/off switch **13** and wait until all control lamps light up permanently. The appliance has now heated up.
- 6) Press the “Large” cappuccino button **2**  2x in a row. The control lamp for the “Small” cappuccino button **13**  and the control lamp for the “Large” cappuccino button **2**  light up and frothed milk comes out of the milk nozzle **10**.
- 7) Stop the milk output by pressing any button. The milk will stop coming out automatically after 70 seconds.
- 8) Switch the appliance off using the on/off switch **13**.
- 9) Clean the appliance as described in the section “Cleaning and Care”.

NOTE

- ▶ If you do not turn off the appliance with the on/off switch **13**, the appliance will switch itself into power saving mode automatically after approx. 15 minutes if no other button is pushed. If you want to make another drink, simply press any button. The appliance heats back up.

Cleaning and care

WARNING – RISK OF INJURY!

- Always remove the plug from the mains power socket before you clean the appliance. Danger of electric shock!









Never immerse the appliance in water or other liquids. Danger of electric shock!

- Always allow the appliance to cool down before cleaning it. Risk of burns!

Cleaning the milk nozzle and milk tank

CAUTION – PROPERTY DAMAGE

- Never use abrasive, aggressive or chemical cleaning agents to clean the appliance. These could damage the outer surfaces of the appliance.

- 1) Switch the appliance off using the on/off switch **18** and pull the mains plug from the wall socket.
- 2) Remove the milk tank **6** from the appliance and take off the milk tank lid **4**.
- 3) Clean the milk tank lid **4** and the milk tank **6** in warm water with a little mild washing-up liquid.
- 4) Rinse both parts off with clear water and then dry them well.
- 5) Fill the milk tank **6** with water (approx. 100 ml), replace the milk tank lid **4** and push the milk tank **6** back into the appliance.
- 6) Place a suitably large, empty container onto the drip grille **8** and move the milk nozzle **10** so that it points into the container.
- 7) Insert the plug into a mains power socket and switch on the appliance using the on/off switch **18**.
- 8) Wait until all control lamps light up permanently.
- 9) Set the “Milk quantity” knob **5** to the position “Clean” .
- 10) Press the “Large” latte button **3**  2x in a row. The control lamps of the “Large” **2**  and “Small” cappuccino buttons **15** , as well as the “Large” **3**  and “Small” latte buttons **12**  flash alternately and hot steam comes out of the milk nozzle **10**.

- 11) Wait until no more steam comes out of the milk nozzle 10. If you want to stop the cleaning process at anytime, press the "Large" latte button 3 .
- 12) Remove the milk tank 6 and empty out any remaining water.
- 13) Switch the appliance off using the on/off switch 18.

NOTE

- ▶ If you want to descale the milk nozzle 10 and the milk tank 6 add a little standard commercial descaler for coffee machines to the milk tank 6 and proceed as described above. You should also observe the instructions for the descaler.
- ▶ After descaling, clean once again using clean water only.

NOTE

- ▶ The milk tank 6 is suitable for cleaning in the dishwasher. Make sure that the milk tank 6 does not get jammed in the dishwasher.

For additional cleaning, you can remove the milk nozzle 10:

- 1) Take off the milk tank lid 4.
- 2) Move the milk nozzle 10 into an upright position so that the milk nozzle lever 19 is pointing directly upwards.
- 3) Then press the positioning lever 19 and the milk nozzle 10 at the same time towards the recess on the milk tank lid 4 so that they disconnect.

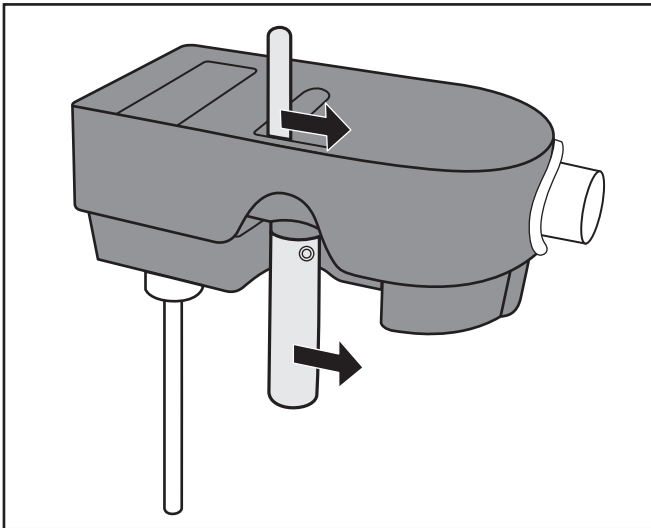

- 4) Pull the milk nozzle **10** with the positioning lever **19** downwards and out of the milk tank lid **4**.
- 5) Undo the silver attachment on the milk nozzle **10** (see section "Setting the milk nozzle") and pull it downwards and off.
- 6) Clean the silver attachment and the milk nozzle **10** that you have removed from the milk tank lid **4** along with the positioning lever **19** in warm water with a little washing-up liquid. Rinse all parts afterwards with plenty of clean water.
- 7) Afterwards, replace the silver attachment onto the milk nozzle **10** and set it at the desired height (see section "Setting the milk nozzle").
- 8) Push the milk nozzle **10** and the positioning lever **19** back into the milk tank lid **4** and push the connector assembly all the way back into the appliance.

Cleaning the espresso sieves, sieve holder and espresso outlet

Remove all used powder from the espresso sieves **22** **23** after every drink preparation.

Clean the espresso sieves **22** **23**, the sieve holder **20** and the espresso outlet **11** regularly.

- 1) After you have prepared espresso/cappuccino/latte macchiato and removed the sieve holder **20**:
 - Fix the espresso sieve in place by flipping the sieve blocker **21** upwards and holding it in place.
 - Knock the espresso powder out of the espresso sieve **22** **23**.
 - Flip the sieve blocker **21** back down again.
 - Remove the espresso sieve **22** **23** from the sieve holder **20**.
 - Clean the espresso sieve **22** **23** and the sieve holder **20** in warm water with a little mild washing-up liquid. Rinse all the parts off afterwards using clean water.

NOTE

- ▶ The espresso sieves **22** **23** are also suitable for cleaning in the dishwasher.

- 2) Replace the sieve holder **20** in the appliance without the espresso sieve **22** **23**.
- 3) Fill the water tank **16** with water (approx. 200 ml).
- 4) Place a suitably large, empty container onto the drip grille **8**.
- 5) Switch the appliance on using the on/off switch **18** and wait until all control lamps light up permanently.
- 6) Press the "Small" espresso button **14** . The water comes out of the espresso outlet **11** and rinses out the pipes. As soon as the water stops coming out of the espresso outlet **11**, the cleaning process is complete.

NOTE

- ▶ If you want to descale the water tank **16** and the pipes, add a little standard commercial descaler for coffee machines to the water tank **16** and proceed as described above. You should also observe the instructions for the descaler.
- ▶ After descaling, clean once again using clean water only.

NOTE

- ▶ You can store the sieve holder **20** and the espresso sieves **22** **23** in the holders **17** next to the water tank.

Cleaning the water tank

- 1) Pull the plug from the mains socket and switch the appliance off using the on/off switch **18**.
- 2) Remove the water tank **16** from the appliance and pour out any remaining water.
- 3) Clean the water tank **16** and the water tank lid **15** in warm water with a little mild washing-up liquid. Rinse both parts off with clear water to remove any remaining detergent and then dry them well.
- 4) Dry the parts thoroughly and replace them in the appliance.

Cleaning the housing

Clean the housing with a damp cloth. For stubborn soiling use a mild detergent on the cloth.

Ensure that the appliance is completely dry before the next use.

Cleaning the accessories

- 1) Pull the tray for small cups **9** forwards out of the appliance to clean it.
- 2) Clean the measuring spoon **24**, the drip tray **7**, the extendable tray for small cups **9** and the drip grille **8** in warm water with a little washing-up liquid. Rinse all parts afterwards with plenty of clean water.
- 3) Dry all parts thoroughly, before replacing them in the appliance.

NOTE

- ▶ The drip tray **7** and the tray for small cups **9** are also suitable for cleaning in the dishwasher. Make sure that the parts do not get jammed in the dishwasher.

Troubleshooting

Malfunction	Cause	Remedy
The espresso no longer flows out	• The espresso powder is too moist and/or compressed too tightly.	• Re-prepare the espresso. However, this time do not compress it so tightly, or replace it completely.
	• No water in the water tank 16 .	• Fill the water tank 16 with water.
	• The holes of the sieve holder openings are blocked.	• Clean the sieve holder 20 .
The espresso drips over the edges of the sieve holder 20 instead of from the openings.	• The sieve holder 20 is not correctly inserted.	• Insert the sieve holder 20 correctly.
	• The sieve holder openings are blocked.	• Clean the sieve holder 20 .
	• There are espresso powder residues on the edges of the sieve holder 20 .	• Clean the espresso powder residues from the edges of the sieve holder 20 .
The pump is unusually noisy.	• The water tank 16 is empty.	• Fill the water tank 16 with water.

The crema is too light (the espresso runs out of the sieve holder 20 quickly)	• Not enough espresso powder.	• Use more espresso powder.
	• The espresso powder is too coarsely ground.	• Use only espresso powder that is specially produced for making espresso.
The crema is too dark (the espresso runs out of the sieve carrier 20 slowly)	• Too much espresso powder.	• Use less espresso powder.
	• The powder is too finely ground.	• Use only espresso powder that is specially produced for making espresso.

Technical details

Mains voltage	220 - 240 V ~ / 50 Hz
Rated power	1230 - 1470 W
Pump pressure	approx. 1.5 MPa (15 bar)
	Food-safe

Disposal



Never dispose of the appliance in your normal domestic waste. This product is subject to the provisions of European Directive 2012/19/EU-WEEE (Waste Electrical and Electronic Equipment).

Dispose of the appliance via an approved disposal company or your municipal waste facility. Please comply with all applicable regulations. Please contact your waste disposal facility if you are in any doubt.

Kompernass Handels GmbH warranty

Dear Customer,

This appliance has a 3-year warranty valid from the date of purchase. If this product has any faults, you, the buyer, have certain statutory rights. Your statutory rights are not restricted in any way by the warranty described below.

Warranty conditions

The validity period of the warranty starts from the date of purchase. Please keep your original receipt in a safe place. This document will be required as proof of purchase.

If any material or production fault occurs within three years of the date of purchase of the product, we will either repair or replace the product for you at our discretion. This warranty service is dependent on you presenting the defective appliance and the proof of purchase (receipt) and a short written description of the fault and its time of occurrence.

If the defect is covered by the warranty, your product will either be repaired or replaced by us. The repair or replacement of a product does not signify the beginning of a new warranty period.

Warranty period and statutory claims for defects

The warranty period is not prolonged by repairs effected under the warranty. This also applies to replaced and repaired components. Any damage and defects present at the time of purchase must be reported immediately after unpacking. Repairs carried out after expiry of the warranty period shall be subject to a fee.

Scope of the warranty

This appliance has been manufactured in accordance with strict quality guidelines and inspected meticulously prior to delivery.

The warranty covers material faults or production faults. The warranty does not extend to product parts subject to normal wear and tear or fragile parts such as switches, batteries, baking moulds or parts made of glass.

The warranty does not apply if the product has been damaged, improperly used or improperly maintained. The directions in the operating instructions for the product regarding proper use of the product are to be strictly followed. Uses and actions that are discouraged in the operating instructions or which are warned against must be avoided.

This product is intended solely for private use and not for commercial purposes. The warranty shall be deemed void in cases of misuse or improper handling, use of force and modifications/repairs which have not been carried out by one of our authorised Service centres.

Warranty claim procedure

To ensure quick processing of your case, please observe the following instructions:

- Please have the till receipt and the item number (e.g. IAN 12345) available as proof of purchase.
- You will find the item number on the type plate, an engraving on the front page of the instructions (bottom left), or as a sticker on the rear or bottom of the appliance.
- If functional or other defects occur, please contact the service department listed either by **telephone** or by **e-mail**.
- You can return a defective product to us free of charge to the service address that will be provided to you. Ensure that you enclose the proof of purchase (till receipt) and information about what the defect is and when it occurred.



You can download these instructions along with many other manuals, product videos and software on www.lidl-service.com.

Service

GB Service Great Britain

Tel.: 0871 5000 720 (£ 0.10/Min.)

E-Mail: kompernass@lidl.co.uk

CY Service Cyprus

Tel.: 8009 4409

E-Mail: kompernass@lidl.com.cy

IAN 277727

Importer

Please note that the following address is not the service address. Please use the service address provided in the operating instructions.

KOMPERNASS HANDELS GMBH

BURGSTRASSE 21

44867 BOCHUM

GERMANY

www.kompernass.com

Съдържание

Въведение	32
Авторско право	32
Ограничение на отговорността	32
Предупредителни указания	32
Употреба по предназначение	33
Окомплектовка на доставката / Инспекция след транспортиране	34
Изхвърляне на опаковката	34
Указания за безопасност	35
Елементи на уреда	38
Преди първото пускане в експлоатация	39
Пускане в експлоатация	40
Пълнене на резервоара за вода	40
Пълнене на резервоара за мляко	40
Поставяне на цедки за еспreso в държача за цедката	41
Сипване на мляно кафе за еспreso	42
Поставяне на държача за цедката	42
Настройка на дюзата за мляко	43
Приготвяне на напитка	44
Избиране на подходяща чаша	44
Приготвяне на еспreso	45
Приготвяне на капучино	47
Приготвяне на лате макиато	49
Разпенено мляко	52
Почистване и поддръжка	53
Почистване на дюзата за мляко и резервоара за мляко	53
Почистване на цедките за еспreso, държача за цедката и изходния отвор за еспreso	55
Почистване на резервоара за вода	56
Почистване на корпуса	56
Почистване на принадлежностите	57
Отстраняване на неизправности	57
Технически характеристики	58
Предаване за отпадъци	58
Гаранция от Kompernass Handels GmbH	59
Сервиз	60
Вносител	60

Въведение

Поздравяваме ви за покупката на вашия нов уред.

Избрали сте висококачествен продукт. Ръководството за потребителя е неразделна част от този продукт. То съдържа важни указания относно безопасността, употребата и предаването за отпадъци. Преди да използвате продукта, се запознайте с всички указания за обслужване и безопасност. Използвайте продукта единствено според описанието и за указаните области на приложение. Предавайте продукта на трети лица заедно с цялата документация.

Авторско право

Тази документация е защитена от Закона за авторското право.

Всяко размножаване респ. препечатване на ръководството или на части от него, както и възпроизвеждане на фигурите, също и с извършени промени в тях, е разрешено единствено с писменото съгласие на производителя.

Ограничение на отговорността

Съдържащите се в това ръководство за потребителя техническа информация, данни и указания за работата с уреда отговарят на състоянието към момента на даването за печат и вземат под внимание нашите досегашни опит и познания.

Данните, фигурите и описанията в това ръководство не могат да бъдат основание за предявяване на претенции.

Производителят не поема отговорност за щети вследствие неспазване на ръководството, нецелесъобразна употреба, некомпетентни ремонти, извършени без разрешение изменения или използване на неодобри резервни части.

Предупредителни указания

В настоящото ръководство за потребителя са използвани следните предупреждения:

ПРЕДУПРЕЖДЕНИЕ

Предупредително указание с тази степен на опасност обозначава възможна опасна ситуация.

Ако опасната ситуация не бъде избегната, тя може да доведе до наранявания.

- Спазвайте инструкциите в това предупредително указание, за да избегнете наранявания на хора.

ВНИМАНИЕ

Предупредително указание с тази степен на опасност обозначава възможни материални щети.

Ако ситуацията не бъде избегната, тя може да доведе до материални щети.

- ▶ Спазвайте инструкциите в това предупредително указание, за да избегнете материални щети.

УКАЗАНИЕ

- ▶ Указанието дава допълнителна информация, която улеснява работата с уреда.

Употреба по предназначение

Този уред служи единствено за приготвяне на напитки за домашна консумация. Той е предназначен за използване само в частни домакинства. Не го използвайте за професионални цели.

Друга или излизаща извън тези рамки употреба се счита за нецелесъобразна.

ПРЕДУПРЕЖДЕНИЕ

Опасност в резултат на нецелесъобразна употреба!

Употреба на уреда не по предназначение и/или друг вид използване могат да представляват опасност.

- ▶ Използвайте уреда единствено по предназначение.
- ▶ Спазвайте начините на процедиране, описани в това ръководство за потребителя.

Изключват се претенции от всякакъв вид за щети вследствие на нецелесъобразна употреба.

Рискът се поема единствено от потребителя.

Окомплектовка на доставката / Инспекция след транспортиране

ПРЕДУПРЕЖДЕНИЕ

Опасност от задушаване!

- ▶ Опаковъчните материали не трябва да се използват за игра. Съществува опасност от задушаване.

Стандартната окомплектовка на доставката включва следните компоненти:

- машина за еспресо
- държач за цедката
- голяма цедка за еспресо
- малка цедка за еспресо
- мерителна лъжица с притискач
- ръководство за потребителя

УКАЗАНИЕ

- ▶ Проверете доставката за комплектност и видими повреди.
- ▶ При непълна доставка или повреди, получени вследствие на лоша опаковка или при транспортирането, се обърнете към горещата линия на сервиза.

Изхвърляне на опаковката

Опаковката предпазва уреда от повреди при транспортирането. Опаковъчните материали са подбрани от гледна точка на екологичната съвместимост и утилизацията и затова могат да се рециклират.



Връщането на опаковката в системата за циркулация на материалите спестява суровини и намалява количеството отпадъци. Предавайте ненужните ви вече опаковъчни материали за отпадъци съгласно действащите местни разпоредби.

УКАЗАНИЕ

- ▶ По възможност запазете оригиналната опаковка за времето на гаранционния срок, за да можете да опаковате правилно уреда, ако се наложи да се възползвате от гаранцията.

Указания за безопасност

За безопасна работа с уреда спазвайте следните указания за безопасност:

⚠ ПРЕДУПРЕЖДЕНИЕ – ОПАСНОСТ ОТ НАРАНЯВАНЕ!

- Преди употреба проверете уреда за видими външни повреди. Не използвайте уреда, ако е повреден или е паднал.
- Уредът и захранващият кабел трябва да се държат далече от деца на възраст под 8 години.
- Уредът може да се използва от деца на възраст над 8 години, ако са под наблюдение или са инструктирани по отношение на безопасната употреба на уреда и са разбрали опасностите, произтичащи от работата с него.
- Уредът уред може да се използва от лица с намалени физически, сетивни или умствени способности или липса на опит и/или умения, ако са под наблюдение или са инструктирани относно безопасната употреба на уреда и са разбрали опасностите, произтичащи от работата с него.
- Деца не трябва да извършват почистването и техническото обслужване от страна на потребителя, освен ако не са на възраст над 8 години и под наблюдение.
- Не допускайте деца да играят с уреда.
- Възлагайте ремонтите на уреда само на оторизирани специализирани фирми или на сервизната служба. Некомпетентно извършените ремонти могат да доведат до сериозни опасности за потребителя. Освен това отпада правото за изискване на гаранция.



Не потапяйте уреда във вода или други течности.
Опасност от токов удар!

- Никога не докосвайте уреда с мокри или влажни ръце.
- Повредени щепсели или кабели трябва незабавно да се сменят от оторизирани специалисти или сервиз, за да се избегнат опасности.
- Опасност от изгаряне! По време на употреба някои части се нагряват силно!
- При употреба на уреда се образуват облаци от гореща пара. Внимавайте да не се попарите! Спазвайте достатъчно разстояние спрямо парата.
- Включвайте уреда само към инсталиран съгласно правилата и заземен контакт.

ВНИМАНИЕ – ОПАСНОСТ ОТ МАТЕРИАЛНИ ЩЕТИ

- Повредените части трябва да се сменят само с оригинални резервни части. Само за тези части е гарантирано, че отговарят на изискванията за безопасност.
- Пазете уреда от влага и проникване на течности.
- Пазете уреда от удари, прах, химикали, силни температурни колебания и твърде близо разположени източници на топлина (печки, радиатори).







- Никога не потапяйте уреда във вода или други течности.
- За изключване винаги издърпвайте щепсела от контакта; никога не дърпайте кабела.
- По време на работа никога не оставяйте уреда без наблюдение.
- За работа с уреда не използвайте външен таймер или отделна система за дистанционно управление.
- Никога не използвайте уреда в помещения, в които температурите са под или около 0 °С. При замръзване на водата в тръбите или в резервоара за вода уредът може да се повреди.
- Никога не използвайте уреда на открито. Уредът е предвиден само за употреба в затворени помещения.

УКАЗАНИЕ

- ▶ Ремонт на уреда по време на гаранционния срок трябва да се извършва само от оторизиран от производителя сервиз, в противен случай при последващи повреди не може да се предявява гаранционен иск.

Елементи на уреда

Фигура А:

- ❶ Бутон Еспресо „двойно“  (с контролен индикатор встрани)
- ❷ Бутон Капучино „дълго“  (с контролен индикатор встрани)
- ❸ Бутон Лате „дълго“  (с контролен индикатор встрани)
- ❹ Капак на резервоара за мляко
- ❺ Въртящ се регулатор „Количество мляко“
- ❻ Резервоар за мляко
- ❼ Ваничка за събиране на капки
- ❽ Решетка за отцеждане
- ❾ Изваждаща се поставка за малки чаши
- ❿ Дюзата за мляко
- ⓫ Изходен отвор за еспресо
- ⓬ Бутон Лате „късо“  (с контролен индикатор встрани)
- ⓭ Бутон Капучино „късо“  (с контролен индикатор встрани)
- ⓮ Бутон Еспресо „късо“  (с контролен индикатор встрани)

Фигура Б:

- ❶❹ Капак на резервоара за вода
- ❶❷ Резервоар за вода
- ❶❸ Държачи
- ❶❹ Превключвател за включване/изключване
- ❶❺ Ръчка за позициониране на дюзата за мляко

Фигура В:

- ❶❶ Държач за цедката
- ❶❷ Приспособление за блокиране на цедката
- ❶❸ Голяма цедка за еспресо
- ❶❹ Малка цедка за еспресо
- ❶❺ Мерителна лъжица с притискач

Преди първото пускане в експлоатация

- 1) Измийте държача за цедката **20**, мерителната лъжица **24**, цедките за еспreso **22** **23**, решетката за отцеждане **8**, ваничката за събиране на капки **7**, поставката за малки чаши **9**, резервоара за мляко **6**, капака на резервоара за мляко **4**, капака на резервоара за вода **15** и резервоара за вода **16** съгласно описанието в глава „Почистване и поддръжка“.
- 2) Поставете уреда на равна и устойчива на висока температура основа. Обърнете внимание, че контактът трябва да е в достъпна близост.
- 3) Поставете ваничката за събиране на капки **7** и върху нея – решетката за отцеждане **8**.
- 4) Поставете държача за цедката **20** с поставена цедка за еспreso (**22** или **23**) в уреда с маркировката „☐“ към уреда и след това го завъртете обратно на часовниковата стрелка така, че ръкохватката на държача за цедката **20** да сочи символа „☒“.
- 5) Включете щепсела в контакт.

УКАЗАНИЕ



Отстранете оранжевата транспортна осигуровка от дъното на резервоара за вода **16**!

- 6) За да почистите вътрешните тръби, преди първата употреба постъпете както следва:
 - Налейте вода в резервоара за вода **16** (около 200 ml), както и в резервоара за мляко **6** (около 100 ml).
 - Поставете резервоара за вода **16** и резервоара за мляко **6** в уреда.
 - Поставете голяма чаша върху решетката за отцеждане **8**.
 - Настройте дюзата за мляко **10** така, че дюзата за мляко **10** да сочи към чашата.
 - Включете уреда с превключвателя за включване/изключване **18** (позиция I). Всички контролни индикатори започват да мигат. Когато контролните индикатори светят постоянно, уредът е загрят.
 - Натиснете бутона Капучино „дълго“  **2**. Изчакайте, докато повече не изтича вода от изходния отвор за еспreso **11** и всички контролни индикатори светят постоянно. Повторете два пъти тази процедура.
 - Изключете уреда с превключвателя за включване/изключване **18** (позиция O).
 - Излейте останалата вода от резервоара за вода **16** и резервоара за мляко **6**.

УКАЗАНИЕ

- Почистете уреда по описания тук начин и след по-продължителен престой.

Уредът е готов за експлоатация.

Пускане в експлоатация

Пълнене на резервоара за вода

УКАЗАНИЕ

- ▶ За приготвянето на еспreso/капучино/лате макиато използвайте единствено чиста питейна вода.
- 1) Свалете капака на резервоара за вода **15** и извадете резервоара за вода **16** нагоре от уреда.
 - 2) Налейте вода минимум до маркировката Min. Никога не наливайте вода над маркировката Max.
 - 3) Поставете отново резервоара за вода **16** в уреда. Внимавайте резервоарът за вода **16** да се фиксира правилно в уреда.
 - 4) Поставете отново капака на резервоара за вода **15**.

Пълнене на резервоара за мляко

Когато желаете да пригответе напитки, съдържащи млечна пяна, като капучино или лате макиато, трябва да налеее мляко в резервоара за мляко.

УКАЗАНИЕ

- ▶ За този уред можете да използвате пълномаслено, дълготрайно или соево мляко.
- 1) Наклонете резервоара за мляко **6** леко нагоре и същевременно го извадете нагоре и напред от уреда.
 - 2) Свалете капака на резервоара за мляко **4**.
 - 3) Налейте мляко минимум до маркировката Min. Никога не наливайте мляко над маркировката Max.
 - 4) Поставете отново капака на резервоара за мляко **4** върху резервоара за мляко **6**.
 - 5) Поставете отново резервоара за мляко **6** в уреда така, че да се фиксира.

УКАЗАНИЕ

- ▶ Ако и след приготвянето на напитката желаете да съхранявате мляко в резервоара за мляко **6**, поставете резервоара за мляко **6** в хладилник.

УКАЗАНИЕ

- ▶ Ако резервоарът за мляко **6** не е поставен или е поставен неправилно в уреда, светят само двата контролни индикатора за еспreso **1**/**14**. Това показва, че можете да пригответе единствено еспreso, защото за него не е необходимо мляко.

Поставяне на цедки за еспreso в държача за цедката

- 1) Поставете голямата **22** или малката цедка за еспreso **23** в държача за цедката **20**:
 - Обърнете внимание, че при поставянето малката резка на голямата **22** или малката цедка за еспreso **23** трябва да се намира над резката на държача за цедката **20**.

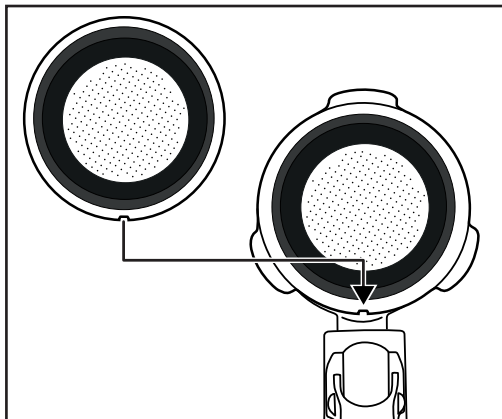

- След това завъртете леко голямата **22** или малката цедка за еспreso **23** така, че повече да не може да изпадне.

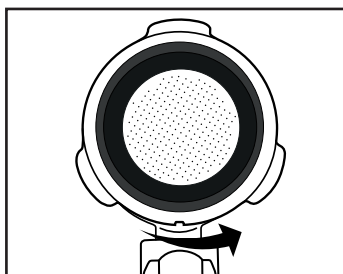

УКАЗАНИЕ

- ▶ Отстранете поставената цедка за еспreso **22** **23** едва след като се охлади!
- ▶ За да извадите отново цедките за еспreso **22** **23** от държача за цедката **20**, завъртете поставената цедка за еспreso **22** **23** така, че резката на цедката за еспreso **22** **23** да се намира над резката на държача за цедката **20**. Сега можете да извадите цедката за еспreso **22** **23**.

Сипване на мляно кафе за еспресо

- 1) Напълнете малката цедка за еспресо **23** до маркировката Max с мляно кафе за еспресо. Това отговаря на около 7 g мляно кафе или една равна мерителна лъжица **24**.
или...
Напълнете голямата цедка за еспресо **22** до маркировката Max с мляно кафе за еспресо. Това отговаря на около 7 g + 7 g мляно кафе или две равни мерителни лъжици **24**.
- 2) С помощта на притискача уплътнете мляното кафе за еспресо в мерителната лъжица **24**.
Ако е необходимо, допълнете мляно кафе за еспресо, така че цедката за еспресо **22** **23** да се напълни до маркировката Max. След това уплътнете отново мляното кафе за еспресо.

УКАЗАНИЕ

- ▶ Уплътняването на мляното кафе за еспресо е важна стъпка при приготвянето на еспресо. При много силно притискане на мляното кафе за еспресо еспресото тече бавно и образува повече крема. Ако мляното кафе за еспресо не е уплътнено толкова силно, еспресото тече бързо и се образува само малко крема.

Поставяне на държача за цедката

- 1) Поставете държача за цедката **20** с поставена цедка за еспресо (**22** или **23**) в уреда с маркировката „☐“ към уреда и след това го завъртете обратно на часовниковата стрелка така, че ръкохватката на държача за цедката **20** да сочи символа „☒“.

УКАЗАНИЕ

- ▶ За да свалите държача за цедката **20** след приготвянето на напитката, трябва да го завъртите **бавно** обратно на позиция „☐“, за да се предотврати последващо пръскане.

Настройка на дюзата за мляко

За капучино или лате макиато трябва да настроите дюзата за мляко подходящо за размера на чашата.

- 1) Наклонете дюзата за мляко **10** така, че да сочи чашата. За преместване на дюзата за мляко **10** винаги използвайте ръчката за позициониране на дюзата за мляко **19**.
- 2) Завъртете сребрилата наставка на дюзата за мляко **10** леко назад, така че да се деблокира.
- 3) Според размера на чашата плъзнете сребрилата приставка на дюзата за мляко **10** леко надолу (или нагоре, в зависимост от предходната настройка). Дюзата за мляко **10** трябва да влиза в чашата, за да се избегнат пръски. Може да се избира между три височини.
- 4) След като сте избрали височина, завъртете отново сребрилата наставка на дюзата за мляко **10** отново напред, така че да се фиксира осезаемо и да стои стабилно.

За опростено онгледяване регулирането на дюзата за мляко **10** е представено със свален резервоар за мляко **6**. Но не е задължително да изваждате резервоара за мляко **6** от уреда, когато настройвате дюзата за мляко **10**.

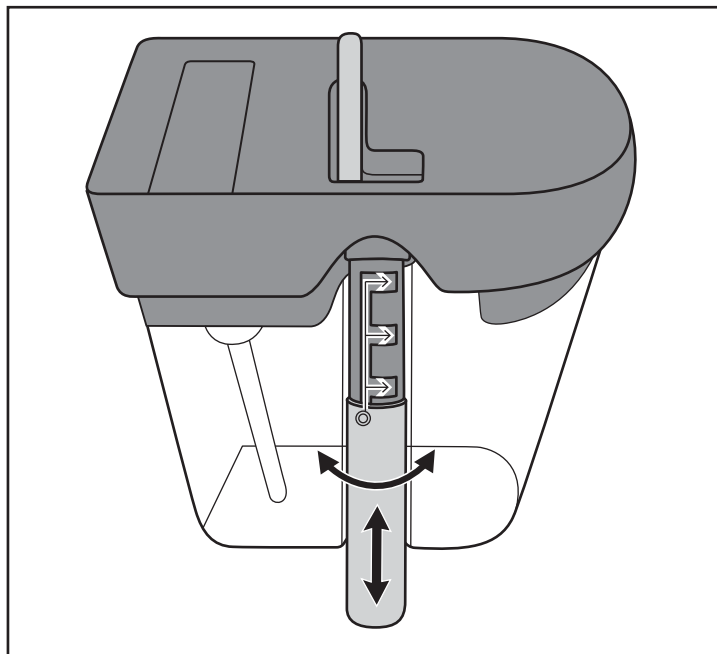

Приготвяне на напитка

Избиране на подходяща чаша

Изберете чаша, подходяща за желаната напитка.

Напитка	Размер	Предварително настроено количество	Възможност за програмиране
Еспресо 	Единично	около 40 ml	около 20 – 70 ml
	Двойно	около 80 ml	около 40 – 150 ml
Капучино 	Единично	около 170 ml	Време на прибавяне на разпенено мляко: 5 s – 40 s
	Двойно	около 280 ml	Време на прибавяне на разпенено мляко: 5 s – 70 s
Лате маки-ато 	Единично	около 350 ml	Време на прибавяне на разпенено мляко: 5 s – 70 s
	Двойно	около 450 ml	Време на прибавяне на разпенено мляко: 5 s – 90 s

Указание: Различните количества напитка се регулират чрез продължителността на дозиране на напитката. Т.е. при двойно еспресо еспресото тече по-дълго от изходния отвор за еспресо **11**, отколкото при единично еспресо.

- 1) За малки чаши за еспресо или кафе издърпайте поставката за малки чаши **9** от уреда и поставете чашата върху нея.
- 2) За големи чаши приберете поставката за малки чаши **9** в уреда и поставете чашите върху решетката за отцеждане **8**.
- 3) Ако въпреки това мястото отново не е достатъчно, извадете ваничката за събиране на капки **7** от уреда и поставете чашата директно върху дъното на уреда.

Приготвяне на еспресо

- 1) Уверете се, че в резервоара за вода **15** още има достатъчно вода, при необходимост долейте вода.
- 2) Изберете дали желаете да пригответе нормално или двойно еспресо и поставете подходящата цедка за еспресо **22** или **23** в държача за цедката **20**.
- 3) Сипете мляното кафе за еспресо в цедката за еспресо **22** **23** и поставете държача за цедката **20** в уреда.
- 4) Издърпайте поставката за малки чаши **9** от уреда.
- 5) Поставете подходяща чаша върху поставката за малки чаши **9**.
- 6) Включете уреда с превключвателя за включване/изключване **18** и изчакайте, докато всички контролни индикатори светят постоянно. Тогава уредът е загрят.
- 7) Натиснете бутона Еспресо „късо“ **14** , когато желаете да пригответе единично еспресо. Контролният индикатор на бутона Еспресо „късо“ **14** свети. Натиснете бутона Еспресо „двойно“ **1** , когато желаете да пригответе двойно кафе. Контролният индикатор на бутона Еспресо „двойно“ **1** свети.
- 8) Уредът стартира процеса на попарване, съответният контролен индикатор мига по време на приготвянето.
- 9) Изчакайте, докато повече не изтича еспресо от изходния отвор за еспресо **11** и всички контролни индикатори светят. След това можете да вземете еспресото.

УКАЗАНИЕ

- ▶ Можете по всяко време да прекъснете приготвянето, като натиснете произволен бутон.

- 10) Изключете уреда с превключвателя за включване/изключване **18**.
- 11) Почистете уреда съгласно описанието в глава „Почистяване и поддръжка“.



УКАЗАНИЕ

- ▶ Ако не изключите уреда чрез превключвателя за включване/изключване **18** и не натиснете друг бутон, уредът преминава в режим на пестене на енергия след около 15 минути. Когато отново желаете да пригответе напитка, натиснете произволен бутон. Уредът отново се загрева.

Програмиране на количеството на еспесото



За количеството дозирано еспресо при програмите „Еспресо късо“ и „Еспресо двойно“ можете индивидуално да запаметите:

Еспресо „късо“



- Ако желаете индивидуално да определите количеството еспресо за чаша еспресо „късо“ **14** , натиснете и задръжте бутона Еспресо „късо“ **14**  в продължение на около 3 секунди, докато помпата започне да работи. Еспресото изтича от изходния отвор за еспресо **11**.
- Спрете дозирането на еспресо с повторно натискане на бутона Еспресо „късо“ **14** , след като се дозира желаното количество. Можете да настроите количество от 20 – 70 ml.

При следващото приготвяне на еспресо с бутона Еспресо „късо“ **14**  ще се дозира новопрограмираното количество еспресо.

УКАЗАНИЕ

- ▶ Ако желаете да върнете настройката отново на предварително програмираните 40 ml, изключете уреда с превключвателя за включване/изключване **18**. Докато включвате отново уреда с превключвателя за включване/изключване **18**, натиснете и задръжте бутона Еспресо „късо“ **14** , докато контролният индикатор на бутона Еспресо „късо“ **14**  светне 5 пъти. Сега можете да отпуснете бутона **14**, програмирането е върнато на 40 ml.

Еспресо „двойно“

- Ако желаете индивидуално да определите количеството еспресо за чаша еспресо „двойно“ **1** , натиснете и задръжте бутона Еспресо „двойно“ **1**  в продължение на около 3 секунди, докато помпата започне да работи. Еспресото изтича от изходния отвор за еспресо **11**.
- Спрете дозирането на еспресо с повторно натискане на бутона Еспресо „дълго“ **1**, след като се дозира желаното количество. Можете да настроите количество от 40 – 150 ml.

При следващото приготвяне на еспресо с бутона Еспресо „дълго“ **1** ще се дозира новопрограмираното количество еспресо.



УКАЗАНИЕ

- ▶ Ако желаете да върнете настройката отново на предварително програмираните 80 ml, изключете уреда с превключвателя за включване/изключване **18**. Докато включвате отново уреда с превключвателя за включване/изключване **18**, натиснете и задръжте бутона Еспресо „дълго“ **1**, докато контролният индикатор на бутона Еспресо „дълго“ **1** светне 5 пъти. Сега можете да отпуснете бутона **1**, програмирането е върнато на 80 ml.

Приготвяне на капучино

- 1) Уверете се, че в резервоара за вода **16** все още има достатъчно вода, при необходимост долейте вода.
- 2) Уверете се, че в резервоара за мляко **6** все още има достатъчно мляко, при необходимост долейте мляко.
- 3) Изберете дали желаете да пригответе капучино с нормално или двойно еспресо и поставете подходящата цедка за еспресо **22** **23** в държача за цедката **20**.
- 4) Сипете мляното кафе за еспресо в цедката за еспресо **22** **23** и поставете държача за цедката **20** в уреда.
- 5) Поставете подходяща чаша върху решетката за отцеждане **8**. В зависимост от размера на чашата можете да издърпате поставката за малки чаши **9** и върху нея да поставите чашата.
- 6) Настройте дюзата за мляко **10** така, че да сочи към чашата.
- 7) С помощта на въртящия се регулатор „Количество мляко“ **5** настройте количеството разпенено мляко, което желаете да използвате за вашето капучино: Завъртете въртящия се регулатор „Количество мляко“ **5** наляво, за да намалите количеството мляко.
Завъртете въртящия се регулатор „Количество мляко“ **5** надясно, за да увеличите количеството мляко. Но не завъртайте регулатора след маркировката „“. В противен случай влизате в режима за почистване (вж. глава „Почистване и поддръжка“).



УКАЗАНИЕ

- ▶ С въртене на въртящия регулатор „Количество мляко“ **5** можете да коригирате количеството мляко и по време на приготвянето.
- 8) Включете уреда с превключвателя за включване/изключване **18** и изчакайте, докато всички контролни индикатори светят постоянно. Тогава уредът е загрят.
 - 9) Натиснете бутона Капучино „късо“ **13** , когато желаете да пригответе единично капучино. Контролният индикатор на бутона Капучино „късо“ **13** свети. Натиснете бутона Капучино „дълго“ **2** , когато желаете да пригответе двойно капучино. Контролният индикатор на бутона Капучино „дълго“ **2**  свети.
 - 10) Уредът стартира процеса на попарване, съответният контролен индикатор мига по време на приготвянето.
 - 11) Изчакайте, докато повече не изтича еспресо от изходния отвор за еспресо **11**, не излиза мляко от дюзата за мляко **10** и всички контролни индикатори светят постоянно. След това можете да вземете капучиното.

УКАЗАНИЕ

- ▶ Можете по всяко време да прекъснете приготвянето, като натиснете произволен бутон.

УКАЗАНИЕ

- ▶ Ако желаете допълнително да добавите още разпенено мляко към напитката: Натиснете бутона Капучино „дълго“ **2**  два пъти последователно. Контролният индикатор на бутона Капучино „късо“ **18**  и контролният индикатор на бутона Капучино „дълго“ **2**  светят и от дюзата за мляко **10** излиза разпенено мляко. Спрете дозирането на мляко с натискане на произволен бутон. Дозирането на мляко спира автоматично след 70 секунди.

12) Изключете уреда с превключвателя за включване/изключване **18**.



13) Почистете уреда съгласно описанието в глава „Почистване и поддръжка“.

УКАЗАНИЕ

- ▶ Ако не изключите уреда чрез превключвателя за включване/изключване **18** и не натиснете друг бутон, уредът преминава в режим на пестене на енергия след около 15 минути. Когато отново желаете да пригответе напитка, натиснете произволен бутон. Уредът отново се загрева.

Програмиране на продължителността на добавяне на млечна пяна

УКАЗАНИЕ

- ▶ Можете да регулирате количеството млечна пяна чрез въртене на въртящия се регулатор „Количество мляко“ **5**, както и чрез продължителността на дозиране на мляко. Колкото повече въртите въртящия се регулатор „Количество мляко“ **5** в посока „“, толкова повече мляко/млечна пяна излиза от дюзата за мляко **10** при запазваща се продължителност. Но не завъртайте въртящия се регулатор „Количество мляко“ **5** след маркировката „“. В противен случай влизате в режима за почистване (вж. глава „Почистване и поддръжка“).

За продължителността на подаване на млечна пяна за програмите „Капучино късо“ и „Капучино дълго“ можете да запаметите индивидуални времена:

Капучино „късо“

- Натиснете и задръжте бутона Капучино „късо“ **1B**  в продължение на около 3 секунди, докато помпата започне да работи. От дюзата за мляко излиза млечна пяна.
- След като е дозирано желаното количество млечна пяна, спрете дозирането на млечна пяна с повторно натискане на бутона Капучино „късо“ **1B** . Можете да настроите продължителност от 5 – 40 секунди.
- След дозирането на млечна пяна еспресото изтича от изходния отвор за еспресо **11**, за да се приготви капучиното.
- При следващото приготвяне на капучино с бутона Капучино „късо“ **1B**  ще се приложи новопрограмираната продължителност на дозиране на мляко.

Капучино „дълго“





- Натиснете и задръжте бутона Капучино „дълго“ **2**  в продължение на около 3 секунди, докато помпата започне да работи. От дюзата за мляко излиза млечна пяна.
- След като е дозирано желаното количество млечна пяна, спрете дозирането на млечна пяна с повторно натискане на бутона Капучино „дълго“ **2** . Можете да настроите продължителност от 5 – 70 секунди.
- След дозирането на млечна пяна еспресото изтича от изходния отвор за еспресо **11**, за да се приготви капучиното.
- При следващото приготвяне на капучино с бутона Капучино „дълго“ **2**  ще се приложи новопрограмираната продължителност на дозиране на мляко.

Приготвяне на лате макиато

- 1) Уверете се, че в резервоара за вода **1B** все още има достатъчно вода, при необходимост долейте вода.
- 2) Уверете се, че в резервоара за мляко **6** все още има достатъчно мляко, при необходимост долейте мляко.
- 3) Изберете дали желаете да пригответе лате макиато с нормално или двойно еспресо и поставете подходящата цедка за еспресо **22** **23** в държача за цедката **20**.
- 4) Сипете мляното кафе за еспресо в цедката за еспресо **22** **23** и поставете държача за цедката **20** в уреда.
- 5) Поставете подходяща чаша върху решетката за отцеждане **8**.
- 6) Настройте дюзата за мляко **10** така, че да сочи към чашата.

- 7) С помощта на въртящия се регулатор „Количество мляко“ **5** настройте количеството разпенено мляко, което желаете да използвате за вашето лате макиато: Завъртете въртящия се регулатор „Количество мляко“ **5** наляво, за да намалите количеството мляко.
Завъртете въртящия се регулатор „Количество мляко“ **5** надясно, за да увеличите количеството мляко. Но не завъртайте регулатора след маркировката „“. В противен случай влизате в режима за почистване (вж. глава „Почистване и поддръжка“).



УКАЗАНИЕ

- С въртене на въртящия регулатор „Количество мляко“ **5** можете да коригирате количеството мляко и по време на приготвянето.
- 8) Включете уреда с превключвателя за включване/изключване **18** и изчакайте, докато всички контролни индикатори светят постоянно. Тогава уредът е загреял.
- 9) Натиснете бутона Лате „късо“ **12** , когато желаете да пригответе единично лате макиато. Контролният индикатор на бутона Лате „късо“ **12**  свети.
Натиснете бутона Лате „дълго“ **3** , когато желаете да пригответе двойно лате макиато. Контролният индикатор на бутона Лате „дълго“ **3**  свети.
- 10) Уредът стартира процеса на запарване, съответният контролен индикатор мига по време на приготвянето.
- 11) Изчакайте, докато повече не изтича еспreso от изходния отвор за еспreso **11**, не излиза мляко от дюзата за мляко **10** и всички контролни индикатори светят постоянно. След това можете да вземете лате макиатото.

УКАЗАНИЕ

- Можете по всяко време да прекъснете приготвянето, като натиснете произволен бутон.

УКАЗАНИЕ

- Ако желаете допълнително да добавите още разпенено мляко към напитката:
Натиснете бутона Капучино „дълго“ **2**  два пъти последователно. Контролният индикатор на бутона Капучино „късо“ **13**  и контролният индикатор на бутона Капучино „дълго“ **2**  светят и от дюзата за мляко **10** излиза разпенено мляко. Спрете дозирането на мляко с натискане на произволен бутон. Дозирането на мляко спира автоматично след 70 секунди.

- 12) Изключете уреда с превключвателя за включване/изключване 18.
- 13) Почистете уреда съгласно описанието в глава „Почистване и поддръжка“.

УКАЗАНИЕ

- ▶ Ако не изключите уреда чрез превключвателя за включване/изключване 18 и не натиснете друг бутон, уредът преминава в режим на пестене на енергия след около 15 минути. Когато отново желаете да пригответе напитка, натиснете произволен бутон. Уредът отново се загрева.

Програмиране на продължителността на добавяне на млечна пяна

УКАЗАНИЕ



- ▶ Можете да регулирате количеството млечна пяна чрез въртене на въртящия се регулатор „Количество мляко“ 5, както и чрез продължителността на дозиране на мляко. Колкото повече въртите въртящия се регулатор „Количество мляко“ 5 в посока „☉“, толкова повече мляко/млечна пяна излиза от дюзата за мляко 10 при запазваща се продължителност. Но не завъртайте въртящия се регулатор „Количество мляко“ 5 след маркировката „☉“. В противен случай влизате в режима за почистване (вж. глава „Почистване и поддръжка“).

За продължителността на подаване на млечна пяна за програмите „Лате късо“ и „Лате дълго“ можете да запаметите индивидуални времена:

Лате „късо“



- Натиснете и задръжте бутона Лате „късо“ 12 ☕ в продължение на около 3 секунди, докато помпата започне да работи. От дюзата за мляко излиза млечна пяна.
- След като е дозирано желаното количество млечна пяна, спрете дозирането на млечна пяна с повторно натискане на бутона Лате „късо“ 12 ☕. Можете да настроите продължителност от 5 – 70 секунди.
- След дозиране на млечна пяна еспресото изтича от изходния отвор за еспресо 11, за да се приготви лате макиатото.
- При следващото приготвяне на лате макиато с бутона Лате „късо“ 12 ☕ ще се приложи новопрограмираната продължителност на дозиране на мляко.

Лате „дълго“

- Натиснете и задръжте бутона Лате „дълго“ **3**  в продължение на около 3 секунди, докато помпата започне да работи. От дюзата за мляко излиза млечна пяна.
- След като е дозирано желаното количество млечна пяна, спрете дозирането на млечна пяна с повторно натискане на бутона Лате „дълго“ **3** . Можете да настроите продължителност от 5 – 90 секунди.
- След дозиране на млечна пяна еспресото изтича от изходния отвор за еспreso **11**, за да се приготви лате макиатото.
- При следващото приготвяне на лате макиато с бутона Лате „дълго“ **3**  ще се приложи новопрограмираната продължителност на дозиране на мляко.

Разпенено мляко

Можете да пригответе и само разпенено мляко, например за приготвяне на какао.

- 1) Поставете държача за цедката **20** в уреда.
- 2) Уверете се, че в резервоара за мляко **6** все още има достатъчно мляко, при необходимост долейте мляко.
- 3) Поставете подходяща чаша върху решетката за отцеждане **8**. Ако използвате малък съд, издърпайте поставката за малки чаши **9** и поставете съда върху нея.
- 4) Настройте дюзата за мляко **10** така, че да сочи към чашата.
- 5) Включете уреда с превключвателя за включване/изключване **18** и изчакайте, докато всички контролни индикатори светят постоянно. Тогава уредът е загрят.
- 6) Натиснете бутона Капучино „дълго“ **2**  два пъти последователно. Контролният индикатор на бутона Капучино „късо“ **13**  и контролният индикатор на бутона Капучино „дълго“ **2**  светят и от дюзата за мляко **10** излиза разпенено мляко.
- 7) Спрете дозирането на мляко с натискане на произволен бутон. Дозирането на мляко спира автоматично след 70 секунди.
- 8) Изключете уреда с превключвателя за включване/изключване **18**.
- 9) Почистете уреда съгласно описанието в глава „Почиствяне и поддръжка“.

УКАЗАНИЕ

- Ако не изключите уреда чрез превключвателя за включване/изключване **18** и не натиснете друг бутон, уредът преминава в режим на пестене на енергия след около 15 минути. Когато отново желаете да пригответе напитка, натиснете произволен бутон. Уредът отново се загрева.

Почистване и поддръжка

ПРЕДУПРЕЖДЕНИЕ – ОПАСНОСТ ОТ НАРАНЯВАНЕ!

- Винаги изключвайте щепсела от контакта, преди да почистите уреда. Опасност от токов удар!









Никога не потапяйте уреда във вода или други течности. Опасност от токов удар!

- Винаги оставайте уреда първо да се охлади, преди да го почистите. Опасност от изгаряне!

Почистване на дюзата за мляко и резервоара за мляко

ВНИМАНИЕ – ОПАСНОСТ ОТ МАТЕРИАЛНИ ЩЕТИ

- За почистване никога не използвайте абразивни, агресивни или химически почистващи препарати. Те повредят повърхността на уреда.

- 1) Изключете уреда с превключвателя за включване/изключване **18** и издърпайте щепсела от контакта.
- 2) Вземете резервоара за мляко **6** от уреда и отстранете капака на резервоара за мляко **4**.
- 3) Измийте капака на резервоара за мляко **4** и резервоара за мляко **6** с топла вода и мек миещ препарат.
- 4) Изплакнете двете части с обилно количество чиста вода и ги подсушете.
- 5) Напълнете резервоара за мляко **6** с вода (около 100 ml), поставете капака на резервоара за мляко **4** и тласнете резервоара за мляко **6** в уреда.
- 6) Поставете достатъчно голям, празен съд върху решетката за отцеждане **8** и разположете дюзата за мляко **10** така, че да сочи съда.
- 7) Поставете щепсела в контакт и включете уреда с превключвателя за включване/изключване **18**.
- 8) Изчакайте, докато всички контролни индикатори светят постоянно.
- 9) Поставете въртящия се регулатор „Количество мляко“ **5** на позиция „Clean“ .
- 10) Натиснете бутона Лате „дълго“ **3**  два пъти последователно. Контролните индикатори на бутоните Капучино „дълго“ **2**  и „късо“ **13** , както и на бутоните Лате „дълго“ **3**  и „късо“ **12**  светят редувайки се и от дюзата за мляко **10** излиза гореща водна пара.

- 1) Изчакайте, докато повече не излиза водна пара от дюзата за мляко **10**.
Ако желаете да спрете предварително процеса на почистване, натиснете още веднъж бутона Лате „дълго“ **3** .
- 2) Извадете резервоара за мляко **6** и излейте евентуална остатъчна вода.
- 3) Изключете уреда с превключвателя за включване/изключване **18**.

УКАЗАНИЕ

- ▶ Ако желаете да почистите котления камък от дюзата за мляко **10** и резервоара за мляко **6**, сипете обикновен декалцификатор за кафемашины в резервоара за мляко **6** и постъпете, както е описано по-горе. Спазвайте също ръководството за работа с декалцификатора.
- ▶ След отстраняване на котления камък измийте още веднъж само с чиста вода.

УКАЗАНИЕ

- ▶ Резервоарът за мляко **6** е годен за миене в съдомиялна машина. Внимавайте резервоарът за мляко **6** да не се заклеци в съдомиялната машина.

За допълнително почистване на дюзата за мляко **10** можете да я свалите:

- 1) Свалете капака на резервоара за мляко **4**.
- 2) Изправете дюзата за мляко **10**, така че ръчката за позициониране на дюзата за мляко **19** да сочи право нагоре.
- 3) Същевременно натиснете ръчката за позициониране **19** и дюзата за мляко **10** в посока на отвора в капака на резервоара за мляко **4**, така че вставното съединение да се освободи.

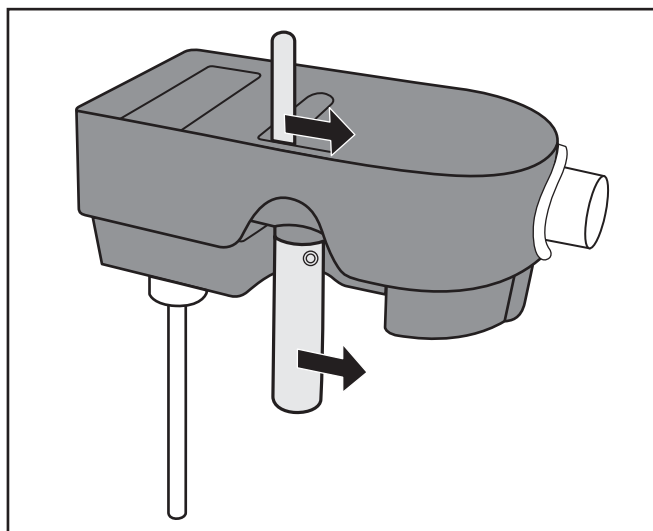

- 4) Изтеглете дюзата за мляко 10 с ръчката за позициониране 19 надолу от капака на резервоара за мляко 4.
- 5) Освободете сребрилата наставка на дюзата за мляко 10 (вж. глава „Настройка на дюзата за мляко“) и я изтеглете надолу.
- 6) Почистете сребрилата наставка и отделената от капака на резервоара за мляко 4 дюза за мляко 10 с ръчката за позициониране 19 в топла вода и малко количество препарат за миене. След това изплакнете частите с чиста вода.
- 7) Поставете отново сребрилата наставка на дюзата за мляко 10 и я фиксирайте на желаната височина (вж. глава „Настройка на дюзата за мляко“).
- 8) Поставете отново дюзата за мляко 10 с ръчката за позициониране 19 в капака на резервоара за мляко 4 и вкарайте вставното съединение изцяло в уреда.

Почистване на цедките за еспreso, държача за цедката и изходния отвор за еспreso

След всяко приготвяне на напитка отстранявайте остатъците от мляно кафе от цедката за еспreso 22 23.

Редовно почиствайте цедките за еспreso 22 23, държача за цедката 20 и изходния отвор за еспreso 11.

- 1) След като сте приготвили еспreso/капучино/лате макиато и сте свалили държача за цедката 20:
 - Фиксирайте цедката за еспreso, като вдигнете нагоре и задържите приспособлението за блокиране на цедката 21.
 - Изтръскайте мляното кафе за еспreso от цедката за еспreso 22 23.
 - Върнете назад приспособлението за блокиране на цедката 21.
 - Отстранете цедката за еспreso 22 23 от държача за цедката 20.
 - Измийте цедката за еспreso 22 23 и държача за цедката 20 с топла вода и мек миещ препарат. След това изплаквайте всички части с чиста вода.

УКАЗАНИЕ

- ▶ Цедките за еспreso 22 23 също са годни за миене в съдомиялна машина.

- 2) Поставете държача за цедката 20 без цедка за еспreso 22 23 отново в уреда.
- 3) Налейте вода в резервоара за вода 16 (около 200 ml).
- 4) Поставете достатъчно голям съд върху решетката за отцеждане 8.
- 5) Включете уреда с превключвателя за включване/изключване 18 и изчакайте, докато всички контролни индикатори светят постоянно.

- 6) Натиснете бутона Еспресо „късо“ **14** . Водата изтича от изходния отвор за еспресо **11** и промива тръбите. Когато повече не изтича вода от изходния отвор за еспресо **11**, почистването е завършено.

УКАЗАНИЕ

- ▶ Ако желаете да почистите котления камък от тръбите и резервоара за вода **16**, сипете обикновен декалцификатор за кафемашини в резервоара за вода **16** и постъпете, както е описано по-горе. Спазвайте също ръководството за работа с декалцификатора.
- ▶ След отстраняване на котления камък измийте още веднъж само с чиста вода.

УКАЗАНИЕ

- ▶ За съхранение можете да поставите държача на цедката **20** и цедките за еспресо **22** **23** в държачите **17** встрани от резервоара за вода.

Почистване на резервоара за вода

- 1) Издърпайте щепсела от контакта и изключете уреда с превключвателя за включване/изключване **18**.
- 2) Извадете резервоара за вода **16** от уреда и излейте евентуална остатъчна вода.
- 3) Измийте резервоара за вода **16** и капака на резервоара за вода **15** с топла вода и малко мек миещ препарат. Изплакнете двете части с обилно количество чиста вода, за да отстраните остатъци от миещия препарат.
- 4) Подсушете добре частите и ги поставете отново в уреда.

Почистване на корпуса

Почистете корпуса с леко навлажнена кърпа. При упорити замърсявания използвайте мек миещ препарат върху кърпата.

Уверете се, че уредът е напълно сух, преди да го използвате отново.

Почистване на принадлежностите

- 1) За почистване издърпайте поставката за малки чаши **9** напред от уреда.
- 2) Измийте мерителната лъжица **24**, ваничката за събиране на капки **7**, издърпващата се поставка за малки чаши **9** и решетката за отцеждане **8** с топла вода и малко миеш препарат. След това изплакнете частите с чиста вода.
- 3) Подсушете добре всички части, преди да ги поставите отново в уреда.

УКАЗАНИЕ

- ▶ Ваничката за събиране на капки **7** и поставката за малки чаши **9** също са годни за миене в съдомиялна машина. Внимавайте частите да не се заклепят в съдомиялната машина.

Отстраняване на неизправности

Неизправност	Причина	Начин на отстраняване
Еспресото повече не изтича.	<ul style="list-style-type: none"> • Мляното кафе за еспreso е твърде влажно и/или твърде силно притиснато. 	<ul style="list-style-type: none"> • Пригответе отново еспресото, като не уплътнявате толкова силно мляното кафе за еспreso или го смените напълно.
	<ul style="list-style-type: none"> • Няма вода в резервоара за вода 16. 	<ul style="list-style-type: none"> • Налейте вода в резервоара за вода 16.
	<ul style="list-style-type: none"> • Дупките в отворите на държача за цедката са задръстени. 	<ul style="list-style-type: none"> • Почистете държача за цедката 20.
Еспресото капе през ръбовете на държача за цедката 20 вместо от отворите.	<ul style="list-style-type: none"> • Държачът на цедката 20 не е поставен правилно. 	<ul style="list-style-type: none"> • Поставете правилно държача за цедката 20.
	<ul style="list-style-type: none"> • Отворите на държача за цедката са задръстени. 	<ul style="list-style-type: none"> • Почистете държача за цедката 20.
	<ul style="list-style-type: none"> • По ръба на държача за цедката 20 има остатъци от мляно кафе за еспreso. 	<ul style="list-style-type: none"> • Почистете ръба на държача за цедката 20 от остатъци от мляно кафе за еспreso.
Помпата работи шумно.	<ul style="list-style-type: none"> • Резервоарът за вода 16 е празен. 	<ul style="list-style-type: none"> • Налейте вода в резервоара за вода 16.

Кремата е твърде светла (еспресото изтича бързо от държача за цедката ☹️).	• Твърде малко мляно кафе за еспreso.	• Използвайте повече мляно кафе за еспreso.
	• Мляното кафе за еспreso е твърде едро смляно.	• Използвайте само мляно кафе, специално приготвено за еспreso.
Кремата е твърде тъмна (еспресото изтича бавно от държача за цедката ☹️).	• Твърде много мляно кафе за еспreso.	• Използвайте по-малко мляно кафе за еспreso.
	• Мляното кафе е твърде фино смляно или влажно.	• Използвайте само мляно кафе, специално приготвено за еспreso.

Технически характеристики

Напрежение на мрежата	220 – 240 V ~/50 Hz
Номинална мощност	1230 – 1470 W
Налягане на помпата	около 1,5 MPa (15 bar)
	от материал, разрешен за контакт с хранителни продукти

Предаване за отпадъци



В никакъв случай не изхвърляйте уреда с обикновените битови отпадъци. Този продукт подлежи на европейската директива 2012/19/EU WEEE (Waste Electrical and Electronic Equipment – Директива за отпадъци от електрическо и електронно оборудване).

Предайте уреда за отпадъци чрез лицензирана фирма за управление на отпадъци или общинската служба за управление на отпадъците. Спазвайте действащите в момента разпоредби. В случай на съмнение се обърнете към местния пункт за събиране на отпадъци.

Гаранция от Kompernass Handels GmbH

Уважаеми клиенти,

За този уред вие получавате гаранция от 3 години от датата на закупуване. В случай на дефекти на този продукт ви се полагат законови права спрямо продавача на продукта. Тези законови права не се ограничават от нашата представена по-долу гаранция.

Гаранционни условия

Гаранционният срок започва от датата на закупуване. Моля съхранявайте добре оригиналния касов бон. Този документ е необходим като доказателство за покупката.

В случай че в рамките на три години от датата на закупуване на този продукт се появи материален или фабричен дефект, продуктът се ремонтира или заменя – по наш избор – безплатно от нас за вас. Условие за тази гаранционна услуга е в рамките на тригодишния срок да ни бъдат представени дефектния уред, касовата бележка (касовият бон) и кратко писмено описание в какво се състои дефектът и кога се е появил.

В случай че дефектът се покрива от нашата гаранция, вие ще получите обратно ремонтирания или нов продукт. След ремонта или смяната на продукта не започва нов гаранционен период.

Продължителност на гаранцията и законови искания за отстраняване на дефекти

Продължителността на гаранцията не се удължава от гаранционната услуга. Това важи и за сменени и ремонтирани части. Еventуално наличните още при закупуването повреди и дефекти трябва да се съобщят незабавно след разпоковането. След като изтече гаранционният срок, ремонтите се заплащат.

Гаранционен обем

Уредът е произведен старателно съгласно строги директиви за качество и е проверен добросъвестно преди доставката.

Даването на гаранция важи за материални или фабрични дефекти. Гаранцията не се простира върху части на продукта, които са изложени на нормално износване и затова могат да се разглеждат като износващи се части, или за повреди на чупливи елементи, напр. превключватели, акумулаторни батерии, форми за печене или стъклени части.

Тази гаранция отпада, когато продуктът е бил повреден, неправилно използван или поддържан. За правилно използване на продукта трябва точно да се спазват всички инструкции, посочени в ръководството за потребителя. Цели на приложение и действия, които не се препоръчват или за които се предупреждава в ръководството за потребителя, трябва непременно да се избягват.

Продуктът е предназначен само за лична, а не за професионална употреба. При неправилна и нецелесъобразна употреба, упражняване на сила или ремонтни дейности, които не са извършени от нашия оторизиран сервизен филиал, гаранцията отпада.

Процедура в гаранционен случай

За да се гарантира бърза обработка на вашето искане, моля следвайте следните указания:

- За всички запитвания имайте готовност да представите касовия бон и да съобщите артикулния номер (напр. IAN 12345) като доказателство за покупката.
- Артикулният номер е посочен на фабричната табелка, на гравюра, на заглавния лист на ръководството (долу вляво) или като стикер на задната или долната страна.
- В случай че се появят функционални повреди или други дефекти, първо се свържете с долупосочения сервизен отдел **по телефона** или **по имейл**.
- След това можете да изпратите регистрирания като дефектен продукт на съобщения ви адрес на сервиз, като приложите касовата бележка (касовия бон) и информация в какво се състои дефектът и кога се е появил, без да заплащате пощенска такса.



От www.lidl-service.com можете да изтеглите това и много други ръководства, видеоклипове за продукти и софтуер.

Сервиз

BG Сервизно обслужване България

Тел.: 00800 111 4920

Е-мейл: kompennass@lidl.bg

IAN 277727

Вносител

Моля обърнете внимание, че следващият адрес не е адрес на сервиз. Най-напред се свържете с посочения сервизен пункт.

KOMPENASS HANDELS GMBH

BURGSTRASSE 21

44867 BOCHUM

GERMANY

www.kompennass.com

Inhaltsverzeichnis

Einführung	62
Urheberrecht	62
Haftungsbeschränkung	62
Warnhinweise	62
Bestimmungsgemäße Verwendung	63
Lieferumfang / Transportinspektion	64
Entsorgung der Verpackung	64
Sicherheitshinweise	65
Geräteelemente	68
Vor der ersten Inbetriebnahme	69
Inbetriebnahme	70
Wassertank befüllen	70
Milchtank befüllen	70
Espressosiebe in Siebträger einsetzen	71
Espressopulver einfüllen	72
Siebträger einsetzen	72
Milchdüse einstellen	73
Getränk zubereiten	74
Geeignete Tasse auswählen	74
Espresso zubereiten	75
Cappuccino zubereiten	77
Latte Macchiato zubereiten	79
Aufgeschäumte Milch	82
Reinigen und Pflegen	83
Milchdüse und Milchtank reinigen	83
Espressosiebe, Siebträger und Espressoauslauf reinigen	85
Wassertank reinigen	86
Gehäuse reinigen	86
Zubehöerteile reinigen	87
Fehlerbehebung	87
Technische Daten	88
Entsorgung	88
Garantie der Kompernaß Handels GmbH	89
Service	90
Importeur	90

Einführung

Herzlichen Glückwunsch zum Kauf Ihres neuen Gerätes.

Sie haben sich damit für ein hochwertiges Produkt entschieden. Die Bedienungsanleitung ist Bestandteil dieses Produkts. Sie enthält wichtige Hinweise für Sicherheit, Gebrauch und Entsorgung. Machen Sie sich vor der Benutzung des Produkts mit allen Bedien- und Sicherheitshinweisen vertraut. Benutzen Sie das Produkt nur wie beschrieben und für die angegebenen Einsatzbereiche. Händigen Sie alle Unterlagen bei Weitergabe des Produkts an Dritte mit aus.

Urheberrecht

Diese Dokumentation ist urheberrechtlich geschützt.

Jede Vervielfältigung, bzw. jeder Nachdruck, auch auszugsweise, sowie die Wiedergabe der Abbildungen, auch im veränderten Zustand, ist nur mit schriftlicher Zustimmung des Herstellers gestattet.

Haftungsbeschränkung

Alle in dieser Bedienungsanleitung enthaltenen technischen Informationen, Daten und Hinweise für die Bedienung entsprechen dem letzten Stand bei Drucklegung und erfolgen unter Berücksichtigung unserer bisherigen Erfahrungen und Erkenntnisse nach bestem Wissen.

Aus den Angaben, Abbildungen und Beschreibungen in dieser Anleitung können keine Ansprüche hergeleitet werden.

Der Hersteller übernimmt keine Haftung für Schäden aufgrund von Nichtbeachtung der Anleitung, nicht bestimmungsgemäßer Verwendung, unsachgemäßen Reparaturen, unerlaubt vorgenommener Veränderungen oder Verwendung nicht zugelassener Ersatzteile.

Warnhinweise

In der vorliegenden Bedienungsanleitung werden folgende Warnhinweise verwendet:

WARNUNG

Ein Warnhinweis dieser Gefahrenstufe kennzeichnet eine mögliche gefährliche Situation.

Falls die gefährliche Situation nicht vermieden wird, kann dies zu Verletzungen führen.

- Die Anweisungen in diesem Warnhinweis befolgen, um Verletzungen von Personen zu vermeiden.

ACHTUNG

Ein Warnhinweis dieser Gefahrenstufe kennzeichnet einen möglichen Sachschaden.

Falls die Situation nicht vermieden wird, kann dies zu Sachschäden führen.

- ▶ Die Anweisungen in diesem Warnhinweis befolgen, um Sachschäden zu vermeiden.

HINWEIS

- ▶ Ein Hinweis kennzeichnet zusätzliche Informationen, die den Umgang mit dem Gerät erleichtern.

Bestimmungsgemäße Verwendung

Dieses Gerät dient ausschließlich der Zubereitung von Getränken für den häuslichen Gebrauch. Es ist ausschließlich für die Nutzung in privaten Haushalten bestimmt. Nutzen Sie es nicht gewerblich.

Eine andere oder darüber hinausgehende Benutzung gilt als nicht bestimmungsgemäß.

WARNUNG

Gefahr durch nicht bestimmungsgemäße Verwendung!

Von dem Gerät können bei nicht bestimmungsgemäßer Verwendung und/oder andersartiger Nutzung Gefahren ausgehen.

- ▶ Das Gerät ausschließlich bestimmungsgemäß verwenden.
- ▶ Die in dieser Bedienungsanleitung beschriebenen Vorgehensweisen einhalten.

Ansprüche jeglicher Art wegen Schäden aus nicht bestimmungsgemäßer Verwendung sind ausgeschlossen.

Das Risiko trägt allein der Benutzer.

Lieferumfang / Transportinspektion

WARNUNG

Erstickungsgefahr!

- ▶ Verpackungsmaterialien dürfen nicht zum Spielen verwendet werden. Es besteht Erstickungsgefahr.

Das Gerät wird standardmäßig mit folgenden Komponenten geliefert:

- Espressomaschine
- Siebträger
- großes Espressosieb
- kleines Espressosieb
- Messlöffel mit Stopfer
- Bedienungsanleitung

HINWEIS

- ▶ Prüfen Sie die Lieferung auf Vollständigkeit und auf sichtbare Schäden.
- ▶ Bei einer unvollständigen Lieferung oder Schäden infolge mangelhafter Verpackung oder durch Transport wenden Sie sich an die Service-Hotline.

Entsorgung der Verpackung

Die Verpackung schützt das Gerät vor Transportschäden. Die Verpackungsmaterialien sind nach umweltverträglichen und entsorgungstechnischen Gesichtspunkten ausgewählt und deshalb recyclebar.



Die Rückführung der Verpackung in den Materialkreislauf spart Rohstoffe und verringert das Abfallaufkommen. Entsorgen Sie nicht mehr benötigte Verpackungsmaterialien gemäß den örtlich geltenden Vorschriften.

HINWEIS

- ▶ Heben Sie wenn möglich die Originalverpackung während der Garantiezeit des Gerätes auf, um das Gerät im Garantiefall ordnungsgemäß verpacken zu können.

Sicherheitshinweise

Beachten Sie für einen sicheren Umgang mit dem Gerät die folgenden Sicherheitshinweise:

WARNUNG - VERLETZUNGSGEFAHR!

- Kontrollieren Sie das Gerät vor der Verwendung auf äußere, sichtbare Schäden. Nehmen Sie ein beschädigtes oder heruntergefallenes Gerät nicht in Betrieb.
 - Das Gerät und seine Anschlussleitung sind von Kindern jünger als 8 Jahren fernzuhalten.
 - Das Gerät kann von Kindern ab 8 Jahren benutzt werden, wenn sie beaufsichtigt oder bezüglich des sicheren Gebrauchs des Gerätes unterwiesen wurden und die daraus resultierenden Gefahren verstanden haben.
 - Das Gerät kann von Personen mit reduzierten physischen, sensorischen oder mentalen Fähigkeiten oder Mangel an Erfahrung und/oder Wissen benutzt werden, wenn sie beaufsichtigt oder bezüglich des sicheren Gebrauchs des Gerätes unterwiesen wurden und die daraus resultierenden Gefahren verstanden haben.
 - Reinigung und Benutzer-Wartung dürfen nicht von Kindern durchgeführt werden, es sei denn, sie sind 8 Jahre oder älter und beaufsichtigt.
 - Kinder dürfen nicht mit dem Gerät spielen.
 - Lassen Sie Reparaturen am Gerät nur von autorisierten Fachbetrieben oder dem Kundenservice durchführen. Durch unsachgemäße Reparaturen können erhebliche Gefahren für den Benutzer entstehen. Zudem erlischt der Garantieanspruch.
-  Tauchen Sie das Gerät nicht in Wasser oder andere Flüssigkeiten. Gefahr eines elektrischen Schlages!

- Fassen Sie das Gerät niemals mit nassen oder feuchten Händen an.
- Lassen Sie beschädigte Netzstecker oder Netzkabel sofort von autorisiertem Fachpersonal oder dem Kundenservice austauschen, um Gefährdungen zu vermeiden.
- Verbrennungsgefahr! Einige Teile werden während der Benutzung sehr heiß!
- Bei der Benutzung des Gerätes entstehen heiße Dampfschwaden. Achten Sie darauf, dass Sie sich nicht daran verbrühen! Halten Sie ausreichenden Abstand zum Dampf.
- Schließen Sie das Gerät nur an eine vorschriftsmäßig installierte und geerdete Netzsteckdose an.

ACHTUNG - SACHSCHÄDEN

- Defekte Bauteile dürfen nur gegen Original-Ersatzteile ausgetauscht werden. Nur bei diesen Teilen ist gewährleistet, dass sie die Sicherheitsanforderungen erfüllen werden.
- Schützen Sie das Gerät vor Feuchtigkeit und dem Eindringen von Flüssigkeiten.
- Schützen Sie das Gerät vor Stößen, Staub, Chemikalien, starken Temperaturschwankungen und zu nahen Wärmequellen (Öfen, Heizkörper).

- Tauchen Sie das Gerät niemals in Wasser oder andere Flüssigkeiten.
- Ziehen Sie immer den Netzstecker aus der Netzsteckdose; ziehen Sie niemals am Kabel.
- Lassen Sie das Gerät während des Betriebes niemals unbeaufsichtigt.
- Benutzen Sie keine externe Zeitschaltuhr oder ein separates Fernwirksystem um das Gerät zu betreiben.
- Betreiben Sie das Gerät niemals in Räumen, in denen sich Temperaturen unter oder um 0°C befinden. Bei Gefrieren des Wassers in den Leitungen oder im Wassertank kann das Gerät beschädigt werden.
- Betreiben Sie das Gerät niemals im Freien. Dieses Gerät ist nur für die Verwendung in Innenräumen vorgesehen.

HINWEIS

- ▶ Eine Reparatur des Gerätes während der Garantiezeit darf nur von einem vom Hersteller autorisierten Kundendienst vorgenommen werden, sonst besteht bei nachfolgenden Schäden kein Garantieanspruch mehr.

Geräteelemente

Abbildung A:







- ❶ Taste Espresso „doppelt“  (mit nebenstehender Kontrolleuchte)
- ❷ Taste Cappuccino „groß“  (mit nebenstehender Kontrolleuchte)
- ❸ Taste Latte „groß“  (mit nebenstehender Kontrolleuchte)
- ❹ Milchtankdeckel
- ❺ Drehregler „Milchmenge“
- ❻ Milchtank
- ❼ Tropfenauffangschale
- ❽ Abtropfgitter
- ❾ herausziehbare Standfläche für kleine Tassen
- ❿ Milchdüse
- ⓫ Espressoauslauf
- ⓬ Taste Latte „klein“  (mit nebenstehender Kontrolleuchte)
- ⓭ Taste Cappuccino „klein“  (mit nebenstehender Kontrolleuchte)
- ⓮ Taste Espresso „klein“  (mit nebenstehender Kontrolleuchte)

Abbildung B:

- ❶❹ Wassertankdeckel
- ❶❷ Wassertank
- ❶❸ Halterungen
- ❶❹ Ein-/Aus-Schalter
- ❶❹ Hebel zum Positionieren der Milchdüse

Abbildung C:

- ❶❹ Siebträger
- ❶❹ Siebblockierer
- ❶❹ großes Espressosieb
- ❶❹ kleines Espressosieb
- ❶❹ Messlöffel mit Stopfer

Vor der ersten Inbetriebnahme

- 1) Reinigen Sie den Siebträger **20**, den Messlöffel **24**, die Espressosiebe **22** **23**, das Abtropfgitter **8**, die Tropfenauffangschale **7**, die Stellfläche für kleine Tassen **9** den Milchtank **6**, den Milchtankdeckel **4**, den Wassertankdeckel **15** und den Wassertank **16** wie im Kapitel „Reinigen und Pflegen“ beschrieben.
- 2) Stellen Sie das Gerät auf eine ebene und hitzebeständige Unterlage. Achten Sie drauf, dass die Netzsteckdose in erreichbarer Nähe ist.
- 3) Setzen Sie die Tropfenauffangschale **7** ein und legen Sie das Abtropfgitter **8** darauf.
- 4) Setzen Sie den Siebträger **20** mit eingesetztem Espressosieb (**22** oder **23**) in das Gerät ein, indem Sie ihn an der Markierung „□“, am Gerät einsetzen und dann gegen den Uhrzeigersinn, bis der Griff des Siebträgers **20** zum Symbol „☒“ weist, drehen.
- 5) Stecken Sie den Netzstecker in eine Netzsteckdose.

HINWEIS



Entfernen Sie die orangene Transportsicherung aus dem Boden des Wassertanks **16**!

- 6) Gehen Sie vor der ersten Verwendung folgendermaßen vor, um die internen Leitungen zu reinigen:
 - Füllen Sie Wasser in den Wassertank **16** (ca. 200 ml), sowie in den Milchtank **6** (ca. 100 ml).
 - Setzen Sie den Wassertank **16** und den Milchtank **6** in das Gerät ein.
 - Stellen Sie eine große Tasse auf das Abtropfgitter **8**.
 - Stellen Sie die Milchdüse **10** so ein, dass die Milchdüse **10** in die Tasse weist.
 - Schalten Sie das Gerät am Ein-/Aus-Schalter **18** an (Position I). Alle Kontrollleuchten beginnen zu blinken. Sobald alle Kontrollleuchten dauerhaft leuchten, ist das Gerät aufgeheizt.
 - Drücken Sie die Taste Cappuccino „groß“  **2**. Warten Sie, bis kein Wasser mehr aus dem Espressoauslauf **11** austritt und alle Kontrollleuchten dauerhaft leuchten. Wiederholen Sie diesen Vorgang 2x.
 - Schalten Sie das Gerät am Ein-/Aus-Schalter **18** (Position O) aus.
 - Entleeren Sie das verbliebene Wasser aus dem Wasser- **16** und aus dem Milchtank **6**.

HINWEIS

- Reinigen Sie das Gerät wie hier beschrieben auch nach längerer Standzeit.

Das Gerät ist nun betriebsbereit.

Inbetriebnahme

Wassertank befüllen

HINWEIS

► Verwenden Sie für die Zubereitung von Espresso/Cappuccino/Latte Macchiato ausschließlich frisches Trinkwasser.

- 1) Nehmen Sie den Wassertankdeckel **15** ab und ziehen Sie den Wassertank **16** nach oben aus dem Gerät.
- 2) Füllen Sie mindestens Wasser bis zur Min-Markierung ein. Füllen Sie nie mehr Wasser als bis zur Max-Markierung ein.
- 3) Schieben Sie den Wassertank **16** wieder auf das Gerät. Achten Sie darauf, dass der Wassertank **16** korrekt am Gerät einrastet.
- 4) Setzen Sie den Wassertankdeckel **15** wieder auf.

Milchtank befüllen

Wenn Sie Getränke zubereiten wollen, die Milchschaum enthalten, wie Cappuccino oder Latte Macchiato, müssen Sie Milch in den Milchtank füllen.

HINWEIS

► Sie können Vollmilch, H-Milch oder Sojamilch für dieses Gerät verwenden.

- 1) Kippen Sie den Milchtank **6** leicht nach oben und ziehen Sie diesen gleichzeitig nach oben und vorne aus dem Gerät heraus.
- 2) Nehmen Sie den Milchtankdeckel **4** ab.
- 3) Füllen Sie mindestens Milch bis zur Min-Markierung ein. Füllen Sie nie mehr Milch als bis zur Max-Markierung ein.
- 4) Setzen Sie den Milchtankdeckel **4** wieder auf den Milchtank **6**.
- 5) Schieben Sie den Milchtank **6** wieder in das Gerät, so dass dieser einrastet.

HINWEIS

► Wenn Sie nach der Zubereitung des Getränkes noch Milch im Milchtank **6** aufbewahren wollen, stellen Sie den Milchtank **6** zur Aufbewahrung in den Kühlschrank.

HINWEIS

► Wenn der Milchtank **6** nicht oder nicht korrekt eingesetzt ist, leuchten nur die beiden Espresso-Kontrollleuchten **1**/**14**. Dies zeigt an, dass Sie ausschließlich Espresso zubereiten können, denn dafür wird keine Milch benötigt.

Espressosiebe in Siebträger einsetzen

- 1) Legen Sie das große **22** oder das kleine Espressosieb **23** in den Siebträger **20**:
 - Achten Sie darauf, dass die kleine Einkerbung am großen **22** oder kleinem Espressosieb **23** beim Einsetzen über der Einkerbung am Siebträger **20** liegt.

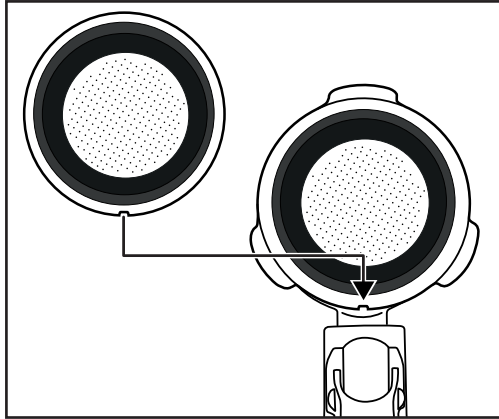

- Drehen Sie dann das große **22** oder kleine Espressosieb **23** etwas, so dass dieses nicht mehr herausfallen kann.

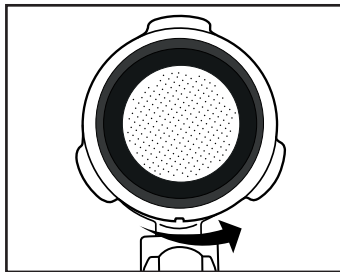

HINWEIS

- ▶ Entfernen Sie das eingesetzte Espressosieb **22** **23** erst, wenn es sich abgekühlt hat!
- ▶ Um die Espressosiebe **22** **23** wieder aus dem Siebträger **20** herauszunehmen, drehen Sie das eingesetzte Espressosieb **22** **23** so weit, bis sich die Einkerbung am Espressosieb **22** **23** über der Einkerbung am Siebträger **20** befindet. Sie können das Espressosieb **22** **23** nun herausnehmen.

Espressopulver einfüllen

- 1) Füllen Sie das kleine Espressosieb (23) bis zur Max-Markierung mit Espressopulver. Dies entspricht ca. 7g Pulver oder einem gestrichenem Messlöffel (24).
oder...
Füllen Sie das große Espressosieb (22) bis zur Max-Markierung mit Espressopulver. Das entspricht ca. 7g + 7g Pulver, oder zwei gestrichenen Messlöffeln (24).
- 2) Verdichten Sie das Espressopulver mit Hilfe des Stopfers am Messlöffel (24). Füllen Sie danach, falls nötig, weiteres Espressopulver nach, so dass das Espressosieb (22) (23) bis zur Max-Markierung gefüllt ist. Verdichten Sie das Espressopulver danach erneut.

HINWEIS

- Das Verdichten des Espressopulvers ist ein wesentlicher Vorgang bei der Zubereitung eines Espressos. Wird das Espressopulver sehr stark gepresst, so läuft der Espresso langsam durch und es gibt mehr Crema. Ist das Espressopulver nicht so stark verdichtet, läuft der Espresso schnell durch, es entsteht nur wenig Crema.

Siebträger einsetzen

- 1) Setzen Sie den Siebträger (20) mit eingesetztem Espressosieb (22) oder (23) in das Gerät ein, indem Sie ihn an der Markierung „☐“ am Gerät einsetzen und dann gegen den Uhrzeigersinn, bis der Griff des Siebträgers (20) zum Symbol „☒“ weist, drehen.

HINWEIS

- Um den Siebträger (20) nach der Getränkezubereitung abzunehmen, drehen Sie diesen **langsam** zurück zur Position „☐“, um ein nachträgliches Herausspritzen zu vermeiden.

Milchdüse einstellen

Je nach Getränk müssen Sie die Milchdüse zur Tassengröße passend einstellen.

- 1) Schwenken Sie die Milchdüse **10** so, dass diese in das Glas/die Tasse weist. Benutzen Sie zum Bewegen der Milchdüse **10** immer den Hebel zum Positionieren der Milchdüse **19**.
- 2) Drehen Sie den silbernen Aufsatz der Milchdüse **10** etwas nach hinten, so dass dieser entriegelt ist.
- 3) Je nach Größe der Tasse/des Glases, schieben Sie den silbernen Aufsatz der Milchdüse **10** etwas nach unten (oder nach oben, je nach vorheriger Einstellung). Die Milchdüse **10** sollte bis in das Glas/die Tasse ragen, um Spritzer zu vermeiden. Sie haben 3 Höhen zur Auswahl.
- 4) Wenn Sie sich für eine Höhe entschieden haben, drehen Sie den silbernen Aufsatz der Milchdüse **10** wieder nach vorne, so dass dieser spürbar einrastet und fest sitzt.

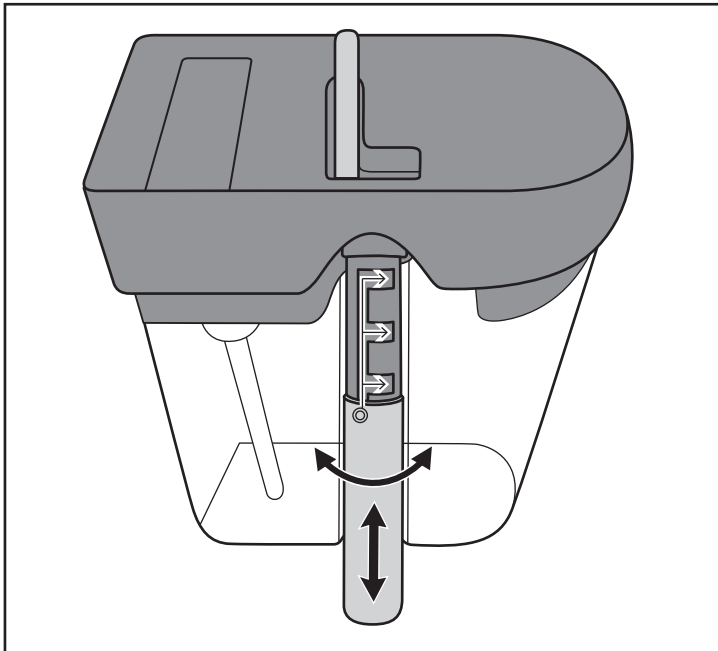

Zur einfacheren Darstellung ist das Verstellen der Milchdüse **10** hier mit abgenommenen Milchtank **6** gezeigt. Der Milchtank **6** muss jedoch nicht unbedingt aus dem Gerät entnommen werden, wenn Sie die Länge der Milchdüse **10** einstellen.



Getränk zubereiten

Geeignete Tasse auswählen

Je nach gewünschtem Getränk wählen Sie eine passende Tasse aus.

Getränk	Größe	voreingestellte Menge	Programmierbar
Espresso 	Einfach	ca. 40 ml	ca. 20 - 70 ml
	Doppelt	ca. 80 ml	ca. 40 - 150 ml
Cappuccino 	Einfach	ca. 170 ml	Zeit der Zugabe von aufgeschäumter Milch: 5 Sek. - 40 Sek.
	Doppelt	ca. 280 ml	Zeit der Zugabe von aufgeschäumter Milch: 5 Sek. - 70 Sek.
Latte Macchiato 	Einfach	ca. 350 ml	Zeit der Zugabe von aufgeschäumter Milch: 5 Sek. - 70 Sek.
	Doppelt	ca. 450 ml	Zeit der Zugabe von aufgeschäumter Milch: 5 Sek. - 90 Sek.

Hinweis: Die unterschiedlichen Getränkemengen werden über die Dauer der Getränkeausgabe gesteuert. D. h. bei einem doppelten Espresso fließt der Espresso länger aus dem Espressoauslauf **1** als bei einem einfachen Espresso.

- 1) Für kleine Espresso- oder Kaffeetassen ziehen Sie die Standfläche für kleine Tassen **9** aus dem Gerät und stellen Sie die Tasse darauf.
- 2) Für große Tassen oder Gläser schieben Sie die Standfläche für kleine Tassen **9** in das Gerät und platzieren die Gläser/Tassen auf dem Abtropfgitter **8**.
- 3) Sollte der Platz immer noch nicht ausreichend sein, nehmen Sie die Tropfenauffangschale **7** aus dem Gerät und platzieren Sie das Glas direkt auf dem Boden des Gerätes.

Espresso zubereiten

- 1) Stellen Sie sicher, dass noch genügend Wasser im Wassertank **16** vorhanden ist, füllen Sie ggf. Wasser nach.
- 2) Wählen Sie aus, ob Sie einen normalen oder einen doppelten Espresso zubereiten möchten und legen Sie das passende Espressosieb **22** oder **23** in den Siebträger **20**.
- 3) Füllen Sie das Espressopulver in das Espressosieb **22** **23** und setzen Sie den Siebträger **20** ein.
- 4) Ziehen Sie die Standfläche für kleine Tassen **9** aus dem Gerät.
- 5) Stellen Sie eine passende Tasse auf die Standfläche für kleine Tassen **9**.
- 6) Schalten Sie das Gerät am Ein-/Aus-Schalter **18** ein und warten Sie, bis alle Kontrollleuchten dauerhaft leuchten. Das Gerät ist dann aufgeheizt.
- 7) Drücken sie die Taste Espresso „klein“ **14** , wenn Sie einen einfachen Espresso zubereiten wollen. Die Kontrollleuchte der Taste Espresso „klein“ **14** leuchtet.
Drücken Sie die Taste Espresso „doppelt“ **1** , wenn Sie einen doppelten Espresso zubereiten wollen. Die Kontrollleuchte der Taste Espresso „doppelt“ **1** leuchtet.
- 8) Das Gerät startet den Brühvorgang, die jeweilige Kontrollleuchte blinkt während der Zubereitung.
- 9) Warten Sie, bis kein Espresso mehr aus dem Espressoauslauf **11** fließt und alle Kontrollleuchten leuchten. Sie können dann den Espresso entnehmen.

HINWEIS

- ▶ Sie können jederzeit die Zubereitung unterbrechen, indem Sie eine beliebige Taste drücken.

- 10) Schalten Sie das Gerät am Ein-/Aus-Schalter **18** aus.
- 11) Reinigen Sie das Gerät wie im Kapitel „Reinigen und Pflegen“ beschrieben.



HINWEIS

- ▶ Wenn Sie das Gerät nicht am Ein-/Aus-Schalter **18** ausschalten und keine weitere Taste drücken, schaltet sich das Gerät nach ca. 15 Minuten in den Energiesparmodus. Wenn Sie wieder ein Getränk zubereiten möchten, drücken Sie eine beliebige Taste. Das Gerät heizt wieder auf.

Menge des Espressos programmieren



Sie können für die Menge des ausgegeben Espressos für die Programme „Espresso klein“ und „Espresso doppelt“ individuell speichern:

Espresso „klein“



- Wenn Sie die Espressomenge für die Taste Espresso „klein“ **14**  individuell bestimmen wollen, drücken und halten Sie die Taste Espresso „klein“ **14**  ca. 3 Sekunden, bis die Pumpe anfängt zu arbeiten. Espresso tritt aus dem Espressoauslauf **11**.
- Stoppen Sie die Espressoausgabe durch erneutes Drücken der Taste Espresso „klein“ **14** , sobald die gewünschte Menge durchgelaufen ist. Sie können eine Menge von 20 - 70 ml einstellen.

Bei der nächsten Espressozubereitung mit der Taste Espresso „klein“ **14**  wird nun die neu programmierte Menge an Espresso ausgegeben.

HINWEIS

- ▶ Wenn Sie die Einstellung wieder auf die vorprogrammierten 40 ml zurückstellen wollen, schalten Sie das Gerät mit dem Ein-/Aus-Schalter **18** aus. Während Sie das Gerät am Ein-/Aus-Schalter **18** wieder einschalten, drücken und halten Sie die Taste Espresso „klein“ **14**  solange, bis die Kontrollleuchte der Taste Espresso „klein“ **14**  5 x aufleuchtet. Sie können die Taste **14** nun lösen, die Programmierung wurde zurück auf 40 ml gesetzt.

Espresso „doppelt“

- Wenn Sie die Espressomenge für die Taste Espresso „doppelt“ **1**  individuell bestimmen wollen, drücken und halten Sie die Taste Espresso „doppelt“ **1**  ca. 3 Sekunden, bis die Pumpe anfängt zu arbeiten. Espresso tritt aus dem Espressoauslauf **11**.
- Stoppen Sie die Espressoausgabe durch erneutes Drücken der Taste Espresso „groß“ **1**, sobald die gewünschte Menge durchgelaufen ist. Sie können eine Menge von 40 - 150 ml einstellen.

Bei der nächsten Espressozubereitung mit der Taste Espresso „groß“ **1** wird nun die neu programmierte Menge an Espresso ausgegeben.



HINWEIS

- ▶ Wenn Sie die Einstellung wieder auf die vorprogrammierten 80 ml zurückstellen wollen, schalten Sie das Gerät mit dem Ein-/Aus-Schalter **18** aus. Während Sie das Gerät am Ein-/Aus-Schalter **18** wieder einschalten, drücken und halten Sie die Taste Espresso „groß“ **1** solange, bis die Kontrollleuchte der Taste Espresso „groß“ **1** 5 x aufleuchtet. Sie können die Taste **1** nun lösen, die Programmierung wurde zurück auf 80 ml gesetzt.

Cappuccino zubereiten

- 1) Stellen Sie sicher, dass noch genügend Wasser im Wassertank **16** vorhanden ist, füllen Sie ggf. Wasser nach.
- 2) Stellen Sie sicher, dass noch genügend Milch im Milchtank **6** vorhanden ist, füllen Sie ggf. Milch nach.
- 3) Wählen Sie aus, ob Sie einen Cappuccino mit einem normalen oder einem doppelten Espresso zubereiten möchten und legen Sie das passende Espressosieb **22** **23** in den Siebträger **20**.
- 4) Füllen Sie das Espressopulver in das Espressosieb **22** **23** und setzen Sie den Siebträger **20** ein.
- 5) Stellen Sie eine passende Tasse auf das Abtropfgitter **8**. Je nach Größe der Tasse, können Sie auch die Standfläche für kleine Tassen **9** herausziehen und die Tasse darauf plazieren.
- 6) Stellen Sie die Milchdüse **10** so ein, dass diese in die Tasse weist.
- 7) Stellen Sie mit Hilfe des Drehschalters „Milchmenge“ **5** ein, wieviel geschäumte Milch Sie für Ihren Cappuccino verwenden wollen:
Drehen Sie den Drehschalter „Milchmenge“ **5** nach links, um die Milchmenge zu verringern.
Drehen Sie den Drehschalter „Milchmenge“ **5** nach rechts, um die Milchmenge zu erhöhen. Drehen Sie diesen jedoch nicht weiter als bis zur Markierung „“. Ansonsten befinden Sie sich im Reinigungs-Modus (siehe Kapitel „Reinigen und Pflegen“).



HINWEIS

- ▶ Sie können die Milchmenge auch während der Zubereitung durch Drehen des Drehschalters „Milchmenge“ **5** korrigieren.
- 8) Schalten Sie das Gerät am Ein-/Aus-Schalter **18** ein und warten Sie, bis alle Kontrollleuchten dauerhaft leuchten. Das Gerät ist dann aufgeheizt.
 - 9) Drücken Sie die Taste Cappuccino „klein“ **13** , wenn Sie einen einfachen Cappuccino zubereiten wollen. Die Kontrollleuchte der Taste Cappuccino klein“ **13** leuchtet.
Drücken Sie die Taste Cappuccino „groß“ **2** , wenn Sie einen doppelten Cappuccino zubereiten wollen. Die Kontrollleuchte der Taste Cappuccino „groß“ **2**  leuchtet.
 - 10) Das Gerät startet den Brühvorgang, die jeweilige Kontrollleuchte blinkt während der Zubereitung.
 - 11) Warten Sie, bis kein Espresso mehr aus dem Espressoauslauf **11** fließt, keine Milch aus der Milchdüse **10** austritt und alle Kontrollleuchten dauerhaft leuchten. Sie können dann den Cappuccino entnehmen.

HINWEIS

- ▶ Sie können jederzeit die Zubereitung unterbrechen, indem Sie eine beliebige Taste drücken.

HINWEIS

- ▶ Wenn Sie nachträglich noch mehr aufgeschäumte Milch Ihrem Getränk zugeben wollen:
Drücken Sie die Taste Cappuccino „groß“ **2**  2x hintereinander. Die Kontrollleuchte der Taste Cappuccino „klein“ **18**  und die Kontrollleuchte der Taste Cappuccino „groß“ **2**  leuchten und aus der Milchdüse **10** tritt aufgeschäumte Milch. Stoppen Sie die Milchausgabe durch Drücken einer beliebigen Taste. Die Milchausgabe stoppt nach 70 Sekunden automatisch.

12) Schalten Sie das Gerät am Ein-/Aus-Schalter **18** aus.



13) Reinigen Sie das Gerät wie im Kapitel „Reinigen und Pflegen“ beschrieben.

HINWEIS

- ▶ Wenn Sie das Gerät nicht am Ein-/Aus-Schalter **18** ausschalten und keine weitere Taste drücken, schaltet sich das Gerät nach ca. 15 Minuten in den Energiesparmodus. Wenn Sie wieder ein Getränk zubereiten möchten, drücken Sie eine beliebige Taste. Das Gerät heizt wieder auf.



Dauer der Milchschaumzugabe programmieren

HINWEIS



- ▶ Die Menge des Milchschaumes können Sie durch Drehen am Drehschalter „Milchmenge“ **5** beeinflussen, sowie durch die Dauer der Milchausgabe. Je weiter Sie den Drehschalter „Milchmenge“ **5** in Richtung  drehen, desto mehr Milch/Milchschaum tritt bei gleichbleibender Dauer aus der Milchdüse **10** aus. Drehen Sie den Drehschalter „Milchmenge“ **5** jedoch nicht weiter als bis zur Markierung . Ansonsten befinden Sie sich im Reinigungs-Modus (siehe Kapitel „Reinigen und Pflegen“).

Sie können für die Dauer der Milchschaumzugabe für die Programme „Cappuccino klein“ und „Cappuccino groß“ individuelle Zeiten speichern:

Cappuccino „klein“

- Drücken und halten Sie die Taste Cappuccino „klein“ **18**  ca. 3 Sekunden, bis die Pumpe anfängt zu arbeiten. Milchschaum tritt aus der Milchdüse aus.
- Wenn die gewünschte Menge an Milchschaum ausgegeben ist, stoppen Sie die Milchschaumausgabe durch erneutes Drücken der Taste Cappuccino „klein“ **18** . Sie können eine Dauer von 5 - 40 Sekunden einstellen.
- Nach der Milchschaumausgabe läuft der Espresso aus dem Espressoauslauf **11**, um den Cappuccino zuzubereiten.
- Bei der nächsten Cappuccinozubereitung mit der Taste Cappuccino „klein“ **18**  wird nun die neu programmierte Dauer der Milchschaumausgabe angewendet.

Cappuccino „groß“





- Drücken und halten Sie die Taste Cappuccino „groß“ **2**  ca. 3 Sekunden, bis die Pumpe anfängt zu arbeiten. Milchschaum tritt aus der Milchdüse aus.
- Wenn die gewünschte Menge an Milchschaum ausgegeben ist, stoppen Sie die Milchschaumausgabe durch erneutes Drücken der Taste Cappuccino „groß“ **2** . Sie können eine Dauer von 5 - 70 Sekunden einstellen.
- Nach der Milchschaumausgabe läuft der Espresso aus dem Espressoauslauf **11**, um den Cappuccino zuzubereiten.
- Bei der nächsten Cappuccinozubereitung mit der Taste Cappuccino „groß“ **2**  wird nun die neu programmierte Dauer der Milchschaumausgabe angewendet.

Latte Macchiato zubereiten

- 1) Stellen Sie sicher, dass noch genügend Wasser im Wassertank **16** vorhanden ist, füllen Sie ggf. Wasser nach.
- 2) Stellen Sie sicher, dass noch genügend Milch im Milchtank **6** vorhanden ist, füllen Sie ggf. Milch nach.
- 3) Wählen Sie aus, ob Sie einen Latte Macchiato mit einem normalen oder einem doppelten Espresso zubereiten möchten und legen Sie das passende Espressosieb **22** **23** in den Siebträger **20**.
- 4) Füllen Sie das Espressopulver in das Espressosieb **22** **23** und setzen Sie den Siebträger **20** ein.
- 5) Stellen Sie eine passende Tasse auf das Abtropfgitter **8**.
- 6) Stellen Sie die Milchdüse **10** so ein, dass diese in die Tasse weist.

- 7) Stellen Sie mit Hilfe des Drehschalters „Milchmenge“ **5** ein, wieviel geschäumte Milch Sie für Ihren Latte Macchiato verwenden wollen:
Drehen Sie den Drehschalter „Milchmenge“ **5** nach links, um die Milchmenge zu verringern.
Drehen Sie den Drehschalter „Milchmenge“ **5** nach rechts, um die Milchmenge zu erhöhen. Drehen Sie diesen jedoch nicht weiter als bis zur Markierung „“. Ansonsten befinden Sie sich im Reinigungs-Modus (siehe Kapitel „Reinigen und Pflegen“).



HINWEIS

- ▶ Sie können die Milchmenge auch während der Zubereitung durch Drehen des Drehschalters „Milchmenge“ **5** korrigieren.
- 8) Schalten Sie das Gerät am Ein-/Aus-Schalter **18** ein und warten Sie, bis alle Kontrollleuchten dauerhaft leuchten. Das Gerät ist dann aufgeheizt.
- 9) Drücken Sie die Taste Latte „klein“ **12** , wenn Sie einen einfachen Latte Macchiato zubereiten wollen. Die Kontrollleuchte der Taste Latte „klein“ **12**  leuchtet.
Drücken Sie die Taste Latte „groß“ **3** , wenn Sie einen doppelten Latte Macchiato zubereiten wollen. Die Kontrollleuchte der Taste Latte „groß“ **3**  leuchtet.
- 10) Das Gerät startet den Brühvorgang, die jeweilige Kontrollleuchte blinkt während der Zubereitung.
- 11) Warten Sie, bis kein Espresso mehr aus dem Espressoauslauf **11** fließt, keine Milch aus der Milchdüse **10** austritt und alle Kontrollleuchten dauerhaft leuchten. Sie können dann den Latte Macchiato entnehmen.

HINWEIS

- ▶ Sie können jederzeit die Zubereitung unterbrechen, indem Sie eine beliebige Taste drücken.

HINWEIS

- ▶ Wenn Sie nachträglich noch mehr aufgeschäumte Milch Ihrem Getränk zugeben wollen:
Drücken Sie die Taste Cappuccino „groß“ **2**  2x hintereinander. Die Kontrollleuchte der Taste Cappuccino „klein“ **13**  und die Kontrollleuchte der Taste Cappuccino „groß“ **2**  leuchten und aus der Milchdüse **10** tritt aufgeschäumte Milch. Stoppen Sie die Milchausgabe durch Drücken einer beliebigen Taste. Die Milchausgabe stoppt nach 70 Sekunden automatisch.



- 12) Schalten Sie das Gerät am Ein-/Aus-Schalter **18** aus.
- 13) Reinigen Sie das Gerät wie im Kapitel „Reinigen und Pflegen“ beschrieben.

HINWEIS

- ▶ Wenn Sie das Gerät nicht am Ein-/Aus-Schalter **18** ausschalten und keine weitere Taste drücken, schaltet sich das Gerät nach ca. 15 Minuten in den Energiesparmodus. Wenn Sie wieder ein Getränk zubereiten möchten, drücken Sie eine beliebige Taste. Das Gerät heizt wieder auf.



Dauer der Milchschaumzugabe programmieren

HINWEIS



- ▶ Die Menge des Milchschaumes können Sie durch Drehen am Drehschalter „Milchmenge“ **5** beeinflussen, sowie durch die Dauer des Milchausgabe. Je weiter Sie den Drehschalter „Milchmenge“ **5** in Richtung „“ drehen, desto mehr Milch/Milchschaum tritt bei gleichbleibender Dauer aus der Milchdüse **10** aus. Drehen Sie den Drehschalter „Milchmenge“ **5** jedoch nicht weiter als bis zur Markierung „“. Ansonsten befinden Sie sich im Reinigungs-Modus (siehe Kapitel „Reinigen und Pflegen“).

Sie können für die Dauer der Milchschaumzugabe für die Programme „Latte klein“ und „Latte groß“ individuelle Zeiten speichern:

Latte „klein“



- Drücken und halten Sie die Taste Latte „klein“ **12**  ca. 3 Sekunden, bis die Pumpe anfängt zu arbeiten. Milchschaum tritt aus der Milchdüse aus.
- Wenn die gewünschte Menge an Milchschaum ausgegeben ist, stoppen Sie die Milchschaumausgabe durch erneutes Drücken der Taste Latte „klein“ **12** . Sie können eine Dauer von 5 - 70 Sekunden einstellen.
- Nach der Milchschaumausgabe läuft der Espresso aus dem Espressoauslauf **11**, um den Latte Macchiato zuzubereiten.
- Bei der nächsten LatteMacchiato - Zubereitung mit der Taste Latte „klein“ **12**  wird nun die neu programmierte Dauer der Milchausgabe angewendet.

Latte „groß“

- Drücken und halten Sie die Taste Latte „groß“ **3**  ca. 3 Sekunden, bis die Pumpe anfängt zu arbeiten. Milchschaum tritt aus der Milchdüse aus.
- Wenn die gewünschte Menge an Milchschaum ausgegeben ist, stoppen Sie die Milchschaumabgabe durch erneutes Drücken der Taste Latte „groß“ **3** . Sie können eine Dauer von 5 - 90 Sekunden einstellen.
- Nach der Milchschaumabgabe läuft der Espresso aus dem Espressoauslauf **11**, um den Latte Macchiato zuzubereiten.
- Bei der nächsten Latte Macchiato - Zubereitung mit der Taste Latte „groß“ **3**  wird nun die neu programmierte Dauer der Milchschaumabgabe angewendet.

Aufgeschäumte Milch

Sie können auch ausschließlich aufgeschäumte Milch zubereiten, zum Beispiel zur Herstellung von Kakao.

- 1) Setzen Sie den Siebträger **20** ein.
- 2) Stellen Sie sicher, dass noch genügend Milch im Milchtank **6** vorhanden ist, füllen Sie ggf. Milch nach.
- 3) Stellen Sie eine passende Tasse auf das Abtropfgitter **8**. Falls Sie ein kleines Gefäß verwenden, ziehen Sie die Standfläche für kleine Tassen **9** heraus und platzieren Sie das Gefäß darauf.
- 4) Stellen Sie die Milchdüse **10** so ein, dass diese in die Tasse weist.
- 5) Schalten Sie das Gerät am Ein-/Aus-Schalter **18** ein und warten Sie, bis alle Kontrollleuchten dauerhaft leuchten. Das Gerät ist dann aufgeheizt.
- 6) Drücken Sie die Taste Cappuccino „groß“ **2**  2x hintereinander. Die Kontrollleuchte der Taste Cappuccino „klein“ **13**  und die Kontrollleuchte der Taste Cappuccino „groß“ **2**  leuchten und aus der Milchdüse **10** tritt aufgeschäumte Milch.
- 7) Stoppen Sie die Milchschaumabgabe durch Drücken einer beliebigen Taste. Die Milchschaumabgabe stoppt nach 70 Sekunden automatisch.
- 8) Schalten Sie das Gerät am Ein-/Aus-Schalter **18** aus.
- 9) Reinigen Sie das Gerät wie im Kapitel „Reinigen und Pflegen“ beschrieben.

HINWEIS

- ▶ Wenn Sie das Gerät nicht am Ein-/Aus-Schalter **18** ausschalten und keine weitere Taste drücken, schaltet sich das Gerät nach ca. 15 Minuten in den Energiesparmodus. Wenn Sie wieder ein Getränk zubereiten möchten, drücken Sie eine beliebige Taste. Das Gerät heizt wieder auf.

Reinigen und Pflegen

WARNUNG - VERLETZUNGSGEFAHR!

- Ziehen Sie immer den Netzstecker aus der Netzsteckdose, bevor Sie das Gerät reinigen. Gefahr eines elektrischen Schlages!









Tauchen Sie das Gerät niemals in Wasser oder andere Flüssigkeiten. Gefahr eines elektrischen Schlages!

- Lassen Sie das Gerät immer erst abkühlen, bevor Sie das Gerät reinigen. Verbrennungsgefahr!

Milchdüse und Milchtank reinigen

ACHTUNG - SACHSCHÄDEN

- Benutzen Sie niemals scheuernde, aggressive oder chemische Reinigungsmittel zur Reinigung des Gerätes. Diese greifen die Oberfläche des Gerätes an.

- 1) Stellen Sie das Gerät am Ein-/Aus-Schalter **18** aus und ziehen Sie den Netzstecker aus der Netzsteckdose.
- 2) Nehmen Sie den Milchtank **6** aus dem Gerät und entfernen Sie den Milchtankdeckel **4**.
- 3) Reinigen Sie den Milchtankdeckel **4** und den Milchtank **6** in warmem Wasser und einem milden Spülmittel.
- 4) Spülen Sie beides mit viel klarem Wasser ab und trocken Sie sie.
- 5) Füllen Sie den Milchtank **6** mit Wasser (ca. 100 ml), setzen Sie den Milchtankdeckel **4** auf und schieben Sie den Milchtank **6** in das Gerät.
- 6) Stellen Sie ein ausreichend großes, leeres Gefäß auf das Abtropfgitter **8** und platzieren Sie die Milchdüse **10** so, dass diese in das Gefäß weist.
- 7) Stecken Sie den Netzstecker in eine Netzsteckdose und schalten Sie das Gerät am Ein-/Aus-Schalter **18** ein.
- 8) Warten Sie, bis alle Kontrollleuchten dauerhaft leuchten.
- 9) Stellen Sie den Drehregler „Milchmenge“ **5** auf die Position „Clean“ .
- 10) Drücken Sie 2x hintereinander die Taste Latte „groß“ **3** . Die Kontrollleuchten der Tasten Cappuccino „groß“ **2**  und „klein“ **15** , sowie der Tasten Latte „groß“ **3**  und „klein“ **12**  leuchten abwechselnd und heißer Wasserdampf tritt aus der Milchdüse **10** aus.

- 11) Warten Sie, bis kein Wasserdampf mehr aus der Milchdüse **10** austritt.
Wenn Sie den Reinigungsvorgang vorher stoppen wollen, drücken Sie ein weiteres Mal die Taste Latte „groß“ **3** .
- 12) Entnehmen Sie den Milchtank **6** und entfernen Sie eventuelles Restwasser.
- 13) Schalten Sie das Gerät am Ein-/Aus-Schalter **18** aus.

HINWEIS

- ▶ Wenn Sie die Milchdüse **10** und den Milchtank **6** auch entkalken wollen, geben Sie einen handelsüblichen Entkalker für Kaffeemaschinen mit in den Milchtank **6** und gehen Sie vor, wie zuvor beschrieben. Beachten Sie jedoch auch die Bedienungsanleitung des Entkalkers.
- ▶ Nach dem Entkalken führen Sie noch einmal eine Reinigung nur mit klarem Wasser durch.

HINWEIS

- ▶ Der Milchtank **6** ist zur Reinigung in der Spülmaschine geeignet. Achten Sie darauf den Milchtank **6** in der Spülmaschine nicht einzuklemmen.

Für eine zusätzliche Reinigung der Milchdüse **10** können Sie diese abnehmen:

- 1) Nehmen Sie den Milchtankdeckel **4** ab.
- 2) Bringen Sie die Milchdüse **10** in eine aufrechte Position, so dass der Hebel zum Positionieren der Milchdüse **19** grade nach oben weist.
- 3) Drücken Sie gleichzeitig den Hebel zum Positionieren **19** und die Milchdüse **10** in Richtung der Aussparung im Milchtankdeckel **4**, so dass sich die Steckverbindung löst.

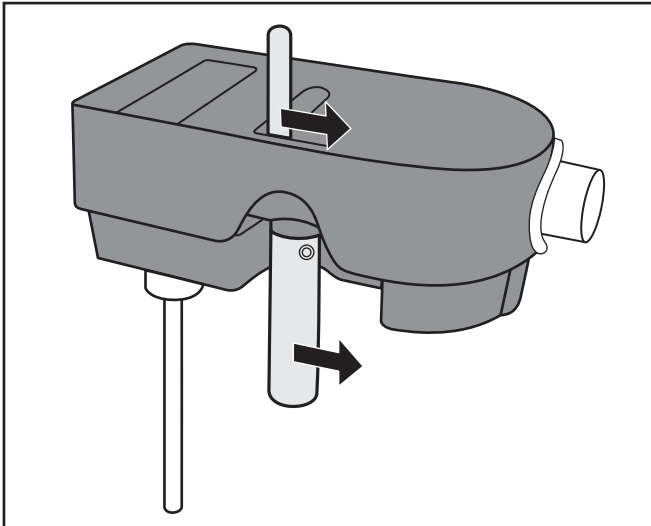

- 4) Ziehen Sie die Milhdüse **10** mit dem Hebel zum Positionieren **19** nach unten aus dem Milchtankdeckel **4** heraus.
- 5) Lösen Sie den silbernen Aufsatz der Milhdüse **10** (siehe Kapitel „Milhdüse einstellen“) und ziehen Sie diesen nach unten ab.
- 6) Reinigen Sie den silbernen Aufsatz und die vom Milchtankdeckel **4** gelöste Milhdüse **10** mit dem Hebel zum Positionieren **19** in warmem Wasser mit etwas Spülmittel. Spülen Sie die Teile danach mit klarem Wasser ab.
- 7) Stecken Sie den silbernen Aufsatz wieder auf die Milhdüse **10** und fixieren Sie diesen in der gewünschten Höhe (siehe Kapitel „Milhdüse einstellen“).
- 8) Stecken Sie die Milhdüse **10** mit dem Hebel zum Positionieren **19** wieder in den Milchtankdeckel **4** und schieben Sie die Steckverbindung wieder vollständig in das Gerät.

Espressosiebe, Siebträger und Espressoauslauf reinigen

Entfernen Sie nach jeder Getränkezubereitung die Pulverreste aus dem Espressosieb **22** **23**.

Reinigen Sie die Espressosiebe **22** **23**, den Siebträger **20** und den Espressoauslauf **11** regelmäßig.

- 1) Nachdem Sie den Espresso/Cappuccino/Latte Macchiato zubereitet haben und den Siebträger **20** abgenommen haben:
 - Fixieren Sie das Espressosieb, indem Sie den Siebblockierer **21** nach oben klappen und festhalten.
 - Klopfen Sie das Espressopulver aus dem Espressosieb **22** **23** heraus.
 - Klappen Sie den Siebblockierer **21** zurück.
 - Nehmen Sie das Espressosieb **22** **23** aus dem Siebträger **20**.
 - Reinigen Sie Espressosieb **22** **23** und Siebträger **20** in warmem Wasser und einem milden Spülmittel. Spülen sie danach alle Teile mit klarem Wasser ab.

HINWEIS

- Die Espressosiebe **22** **23** sind auch zur Reinigung in der Spülmaschine geeignet.

- 2) Setzen Sie den Siebträger **20** ohne Espressosieb **22** **23** wieder in das Gerät ein.
- 3) Füllen Sie Wasser in den Wassertank **16** (ca. 200 ml).
- 4) Stelle Sie ein ausreichend großes Gefäß auf das Abtropfgitter **8**.
- 5) Stellen Sie das Gerät am Ein-/Aus-Schalter **18** ein und warten Sie, bis alle Kontrollleuchten dauerhaft leuchten.
- 6) Drücken Sie die Taste Espresso „klein“ **14** . Das Wasser läuft aus dem Espressoauslauf **11** und durchspült die Leitungen. Sobald kein Wasser mehr aus dem Espressoauslauf **11** austritt, ist die Reinigung abgeschlossen.

HINWEIS

- ▶ Wenn Sie die Leitungen und den Wassertank **16** auch entkalken wollen, geben Sie einen handelsüblichen Entkalker für Kaffeemaschinen mit in den Wassertank **16** und gehen Sie vor, wie zuvor beschrieben. Beachten Sie jedoch auch die Bedienungsanleitung des Entkalkers.
- ▶ Nach dem Entkalken führen Sie noch einmal eine Reinigung nur mit klarem Wasser durch.

HINWEIS

- ▶ Sie können den Siebträger **20** und die Espressosiebe **22** **23** zur Aufbewahrung in die Halterungen **17** neben dem Wassertank stecken.

Wassertank reinigen

- 1) Ziehen Sie den Netzstecker aus der Netzsteckdose und schalten Sie das Gerät am Ein-/Aus-Schalter **18** aus.
- 2) Nehmen Sie den Wassertank **16** aus dem Gerät und entleeren Sie eventuelles Restwasser.
- 3) Reinigen Sie den Wassertank **16** und den Wassertankdeckel **15** in warmem Wasser und etwas mildem Spülmittel. Spülen Sie beide Teile mit viel klarem Wasser ab, um Spülmittelreste zu beseitigen.
- 4) Trocknen Sie die Teile gut ab und setzen Sie diese wieder in das Gerät ein.

Gehäuse reinigen

Reinigen Sie das Gehäuse mit einem leicht angefeuchteten Tuch. Bei hartnäckigen Verschmutzungen geben Sie ein mildes Spülmittel auf das Tuch.

Stellen Sie sicher, dass das Gerät vor einer erneuten Benutzung vollständig getrocknet ist.

Zubehörteile reinigen

- 1) Ziehen Sie die Standfläche für kleine Tassen **9** zur Reinigung nach vorne aus dem Gerät heraus.
- 2) Reinigen Sie den Messlöffel **20**, die Tropfenauffangschale **7**, die herausziehbare Standfläche für kleine Tassen **9** und das Abtropfgitter **8** im warmen Wasser und etwas Spülmittel. Spülen Sie die Teile danach mit klarem Wasser ab.
- 3) Trocknen Sie alle Teile gut ab, bevor Sie diese wieder in das Gerät einsetzen.

HINWEIS

- Die Tropfenauffangschale **7** und die Standfläche für kleine Tassen **9** sind auch zur Reinigung in der Spülmaschine geeignet. Achten Sie darauf die Teile in der Spülmaschine nicht einzuklemmen.

Fehlerbehebung

Störung	Ursache	Abhilfe
Der Espresso läuft nicht mehr heraus.	• Das espressopulver ist zu feucht und/oder zu fest gepresst.	• Den Espresso neu zubereiten, dabei das espressopulver jedoch nicht so fest verdichten, oder es ganz austauschen.
	• Kein Wasser im Wassertank 16 .	• Wasser in den Wassertank 16 füllen.
	• Die Löcher der Siebträger-Öffnungen sind verstopft.	• Siebträger 20 reinigen.
Der Espresso tropft über die Ränder des Siebträgers 20 anstatt aus den Öffnungen.	• Der Siebträger 20 wurde nicht korrekt eingesetzt.	• Siebträger 20 richtig einsetzen.
	• Die Siebträger-Öffnungen sind verstopft.	• Siebträger 20 reinigen.
	• Es befinden sich espressopulverreste auf dem Rand des Siebträgers 20 .	• Rand des Siebträgers 20 von espressopulverresten befreien.
Geräuschvoller Betrieb der Pumpe.	• Der Wassertank 16 ist leer.	• Wasser in den Wassertank 16 füllen.

Die Crema ist zu hell (der Espresso läuft schnell aus dem Siebträger ☹️).	• zu wenig espressopulver.	• Mehr espressopulver verwenden.
	• Das espressopulver ist zu grob gemahlen.	• Nur speziell für espresso hergestelltes espressopulver verwenden.
Die Crema ist zu dunkel (der Espresso läuft langsam aus dem Siebträger ☹️).	• zuviel espressopulver.	• Weniger espressopulver verwenden.
	• Das pulver ist zu fein gemahlen oder feucht.	• Nur speziell für espresso hergestelltes espressopulver verwenden.

Technische Daten

Netzspannung	220 - 240 V ~ / 50 Hz
Nennleistung	1230 - 1470 W
Pumpendruck	ca. 1,5 MPa (15 bar)
	lebensmittelecht

Entsorgung



Werfen Sie das Gerät keinesfalls in den normalen Hausmüll. Dieses Produkt unterliegt der europäischen Richtlinie 2012/19/EU-WEEE (Waste Electrical and Electronic Equipment).

Entsorgen Sie das Gerät über einen zugelassenen Entsorgungsbetrieb oder über Ihre kommunale Entsorgungseinrichtung. Beachten Sie die aktuell geltenden Vorschriften. Setzen Sie sich im Zweifelsfall mit Ihrer Entsorgungseinrichtung in Verbindung.

Garantie der Kompernaß Handels GmbH

Sehr geehrte Kundin, sehr geehrter Kunde,

Sie erhalten auf dieses Gerät 3 Jahre Garantie ab Kaufdatum. Im Falle von Mängeln dieses Produkts stehen Ihnen gegen den Verkäufer des Produkts gesetzliche Rechte zu. Diese gesetzlichen Rechte werden durch unsere im Folgenden dargestellte Garantie nicht eingeschränkt.

Garantiebedingungen

Die Garantiefrist beginnt mit dem Kaufdatum. Bitte bewahren Sie den Original-Kassenbon gut auf. Diese Unterlage wird als Nachweis für den Kauf benötigt.

Tritt innerhalb von drei Jahren ab dem Kaufdatum dieses Produkts ein Material- oder Fabrikationsfehler auf, wird das Produkt von uns – nach unserer Wahl – für Sie kostenlos repariert oder ersetzt. Diese Garantieleistung setzt voraus, dass innerhalb der Drei-Jahres-Frist das defekte Gerät und der Kaufbeleg (Kassenbon) vorgelegt und schriftlich kurz beschrieben wird, worin der Mangel besteht und wann er aufgetreten ist.

Wenn der Defekt von unserer Garantie gedeckt ist, erhalten Sie das reparierte oder ein neues Produkt zurück. Mit Reparatur oder Austausch des Produkts beginnt kein neuer Garantiezeitraum.

Garantiezeit und gesetzliche Mängelansprüche

Die Garantiezeit wird durch die Gewährleistung nicht verlängert. Dies gilt auch für ersetzte und reparierte Teile. Eventuell schon beim Kauf vorhandene Schäden und Mängel müssen sofort nach dem Auspacken gemeldet werden. Nach Ablauf der Garantiezeit anfallende Reparaturen sind kostenpflichtig.

Garantieumfang

Das Gerät wurde nach strengen Qualitätsrichtlinien sorgfältig produziert und vor Auslieferung gewissenhaft geprüft.

Die Garantieleistung gilt für Material- oder Fabrikationsfehler. Diese Garantie erstreckt sich nicht auf Produktteile, die normaler Abnutzung ausgesetzt sind und daher als Verschleißteile angesehen werden können oder für Beschädigungen an zerbrechlichen Teilen, z. B. Schalter, Akkus, Backformen oder Teile die aus Glas gefertigt sind.

Diese Garantie verfällt, wenn das Produkt beschädigt, nicht sachgemäß benutzt oder gewartet wurde. Für eine sachgemäße Benutzung des Produkts sind alle in der Bedienungsanleitung aufgeführten Anweisungen genau einzuhalten. Verwendungszwecke und Handlungen, von denen in der Bedienungsanleitung abgeraten oder vor denen gewarnt wird, sind unbedingt zu vermeiden.

Das Produkt ist nur für den privaten und nicht für den gewerblichen Gebrauch bestimmt. Bei missbräuchlicher und unsachgemäßer Behandlung, Gewaltanwendung und bei Eingriffen, die nicht von unserer autorisierten Service-Niederlassung vorgenommen wurden, erlischt die Garantie.

Abwicklung im Garantiefall

Um eine schnelle Bearbeitung ihres Anliegens zu gewährleisten, folgen Sie bitte den folgenden Hinweisen:

- Bitte halten Sie für alle Anfragen den Kassenbon und die Artikelnummer (z. B. IAN 12345) als Nachweis für den Kauf bereit.
- Die Artikelnummer entnehmen Sie bitte dem Typenschild, einer Gravur, auf dem Titelblatt ihrer Anleitung (unten links) oder als Aufkleber auf der Rück- oder Unterseite.
- Sollten Funktionsfehler oder sonstige Mängel auftreten kontaktieren Sie zunächst die nachfolgend benannte Serviceabteilung **telefonisch** oder **per E-Mail**.
- Ein als defekt erfasstes Produkt können Sie dann unter Beifügung des Kaufbelegs (Kassenbon) und der Angabe, worin der Mangel besteht und wann er aufgetreten ist, für Sie portofrei an die Ihnen mitgeteilte Service-Anschrift übersenden.



Auf www.lidl-service.com können Sie diese und viele weitere Handbücher, Produktvideos und Software herunterladen.

Service

DE Service Deutschland

Tel.: 0800 5435 111 (Kostenfrei aus dem dt. Festnetz/Mobilfunknetz)

E-Mail: kompennass@lidl.de

AT Service Österreich

Tel.: 0820 201 222 (0,15 EUR/Min.)

E-Mail: kompennass@lidl.at

CH Service Schweiz

Tel.: 0842 665566 (0,08 CHF/Min., Mobilfunk max. 0,40 CHF/Min.)

E-Mail: kompennass@lidl.ch

IAN 277727

Importeur

Bitte beachten Sie, dass die folgende Anschrift keine Serviceanschrift ist. Kontaktieren Sie zunächst die benannte Servicestelle.

KOMPENASS HANDELS GMBH

BURGSTRASSE 21

44867 BOCHUM

GERMANY

www.kompennass.com

KOMPERNASS HANDELS GMBH

BURGSTRASSE 21

44867 BOCHUM

DEUTSCHLAND / GERMANY

www.kompernass.com

Last Information Update · Актуалност на информацията

Stand der Informationen:

06 / 2016 · Ident.-No.: SEMM1470A1-042016-3

IAN 277727

