

# SILVERCREST®



## PROFESSIONAL FOOD PROCESSOR SKMP 1300 B3

(GB) (CY)

### PROFESSIONAL FOOD PROCESSOR

Operating instructions

(BG)

### КУХНЕНСКИ РОБОТ

Ръководство за експлоатация

(DE) (AT) (CH)

### PROFI-KÜCHENMASCHINE

Bedienungsanleitung

(RO)

### ROBOT DE BUCĂTĂRIE PROFESIONAL

Instrucțiuni de utilizare

(GR) (CY)

### ΚΟΥΖΙΝΟΜΗΧΑΝΗ

Οδηγίες χρήσης

IAN 276995/276996/277709

(RO)  
(BG) (GR)

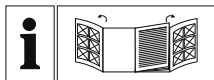

GB CY

Before reading, unfold the page containing the illustrations and familiarise yourself with all functions of the device.

---

RO

Înainte de a citi instrucțiunile, priviți imaginile și familiarizați-vă cu toate funcțiile aparatului.

---

BG

Преди да прочетете отворете страницата с фигурите и след това се запознайте с всички функции на уреда.

---

GR CY

Πριν ξεκινήσετε την ανάγνωση, ανοίξτε τη σελίδα με τις εικόνες και εξοικειωθείτε με όλες τις λειτουργίες της συσκευής.

---

DE AT CH

Klappen Sie vor dem Lesen die Seite mit den Abbildungen aus und machen Sie sich anschließend mit allen Funktionen des Gerätes vertraut.

GB/CY	Operating instructions	Page	1
RO	Instrucțiuni de utilizare	Pagina	17
BG	Ръководство за експлоатация	Страница	33
GR/CY	Οδηγίες χρήσης	Σελίδα	49
DE/AT/CH	Bedienungsanleitung	Seite	65

**A****B**

C



## Contents

<b>Introduction</b> .....	<b>2</b>
<b>Intended use</b> .....	<b>2</b>
<b>Package contents</b> .....	<b>2</b>
<b>Description of the appliance</b> .....	<b>2</b>
<b>Safety instructions</b> .....	<b>3</b>
<b>Preparation</b> .....	<b>6</b>
<b>Speed levels</b> .....	<b>6</b>
<b>Working with the kneading hook, beater and whisk</b> .....	<b>7</b>
After you have finished using your appliance .....	8
<b>Working with the blender</b> .....	<b>8</b>
Adding more ingredients .....	9
After you have finished using your appliance .....	9
<b>Cleaning and care</b> .....	<b>9</b>
Cleaning the appliance .....	10
Cleaning accessories .....	10
Cleaning the blender .....	10
<b>Storage</b> .....	<b>10</b>
<b>Troubleshooting</b> .....	<b>11</b>
<b>Technical data</b> .....	<b>11</b>
<b>Warranty and service</b> .....	<b>11</b>
<b>Disposal</b> .....	<b>12</b>
<b>Importer</b> .....	<b>12</b>
<b>Recipes</b> .....	<b>12</b>
Carrot soup .....	12
Tuna spread .....	13
Traditional pancakes .....	13
Sponge pastry .....	13
Shortcrust pastry .....	14
Sponge batter .....	14
Yeast dough .....	15
Waffles .....	15
Banana vanilla shake .....	15
Banana-kiwi smoothie .....	16

## Introduction

Congratulations on the purchase of your new appliance.

You have selected a high-quality product.

The operating instructions are part of this product.

They contain important information on safety, usage and disposal. Before using the product, familiarise yourself with all handling and safety guidelines.

Use the product only as described and for the range of applications specified. Please also pass these operating instructions on to any future owner(s).

## Intended use

This appliance is intended exclusively for processing foodstuffs in normal household quantities. This appliance is intended solely for use in private households. It is not suitable for commercial use!

This appliance is intended only for private use in enclosed, dry spaces. It must not be used outdoors.

The appliance may only be used with original accessories.

## Package contents

Professional Food Processor

Mixing bowl with lid

Blender with lid and measuring cup

Kneading hook

Whisk

Beater

Operating instructions

Quick guide

### NOTE

- ▶ Check contents for completeness and damage immediately after unpacking. Contact Customer Services if necessary.

## Description of the appliance

Fold out the flaps on the front and rear covers of this operating manual.

Front flap

Figure A:

- 1 Swivelling arm
- 2 Release lever
- 3 Rotary switch
- 4 PULSE button
- 5 Base
- 6 Mixing bowl
- 7 Drive shaft

Figure B:

- 8 Filling nose
- 9 Lid
- 10 Kneading hook
- 11 Whisk
- 12 Beater

Back flap:

Figure C:

- 13 Small measuring cup
- 14 Blender lid
- 15 Blender
- 16 Blade
- 17 Drive unit lid
- 18 Cable spool
- 19 Blender drive unit

## Safety instructions

### **DANGER – ELECTRIC SHOCK!**

- ▶ The appliance must only be connected to a correctly installed and earthed mains power socket. Ensure that the rating for your local power supply corresponds with the details on the rating plate of the appliance.
  - ▶ Ensure that the power cable does not become wet or moist during use. Route the cable in such a way that it cannot be crushed or damaged.
  - ▶ Keep the power cable away from hot surfaces.
  - ▶ Do not perform any repairs on the appliance. All repairs must be performed by our Customer Service Unit or by a qualified specialist technician.
  - ▶ Remove the plug from the mains power socket when the appliance is being cleaned or in the event of a fault. Just switching off the appliance is not sufficient, as the appliance is subject to mains voltage for as long as the plug is connected to the mains power socket.
  - ▶ Always remove the plug from the mains power socket when the appliance is not in use.
  - ▶ To prevent accidents, have defective plugs and/or power cables replaced immediately by an authorised specialist technician or our Customer Service department.
  - ▶ The appliance and its connecting cable must be kept away from children.
-  Never submerge the appliance in water or other liquids.

## **⚠ WARNING! RISK OF INJURY!**

- ▶ Always disconnect the appliance from the mains power supply when fitting or removing accessories. This will prevent unintentional activation of the appliance.  
The appliance will begin running again after any power outage is over!
- ▶ The appliance should always be disconnected from the mains when unattended and before assembly, disassembly or cleaning.
- ▶ This appliance should not be used by children.
- ▶ Use only the original accessory parts for this appliance. Accessory parts from other manufacturers may not be suitable, and this may lead to risks!
- ▶ This appliance may be used by persons with limited physical, sensory or mental capabilities or lack of experience and knowledge, provided that they are under supervision or have been told how to use the appliance safely and are aware of the potential risks.
- ▶ Children must not play with the appliance.
- ▶ Caution: The blade is very sharp!
- ▶ Be careful when cleaning the blade.



**⚠ WARNING! RISK OF INJURY!**

- ▶ Caution: the blade is very sharp! For this reason, take great care when removing the blender jug.
- ▶ Never use the appliance for purposes other than those described in these instructions. Otherwise there is a risk of serious injury!
- ▶ Do not change accessories unless the drive unit is entirely at a standstill and the blender is unplugged from the power supply! The appliance will run on for a short time after being switched off!
- ▶ Never leave the appliance unattended!
- ▶ Before changing any accessories or additional parts that move during operation, the appliance must be switched off and disconnected from mains power.
- ▶ While the appliance is in operation, do not put anything other than the ingredients to be processed into the mixing bowl or blender.
- ▶ Do not put hands and foreign objects into the filling nose or the blender, to avoid the risk of injury or damage to the appliance.

**CAUTION! PROPERTY DAMAGE!**

- ▶ Do not operate the appliance without ingredients. Risk of overheating!
- ▶ Never fill the appliance with hot ingredients!

## Preparation

- 1) Take all the parts out of the box and remove the packaging material and any protective wrapping or stickers.
- 2) Clean all components as described in the section "Cleaning and Care". Ensure that all parts are completely dry.
- 3) Unwind the power cable from the cable spool **18**.
- 4) Place the appliance on a smooth, clean surface and secure it using the four suction cups.
- 5) Insert the power plug into the socket.

## Speed levels

Level	Application	suitable for...
1 - 2	all	- Starting position for all blending and stirring processes - For adding ingredients
	Kneading hook <b>10</b> Beater <b>12</b>	- Kneading and blending of firm dough or firmer ingredients
2 - 4	Beater <b>12</b>	- Blending thick batter - Blending butter and flour - Blending yeast dough
	Kneading hook <b>10</b>	- Kneading yeast dough - Kneading thick batter
4 - 6	Beater <b>12</b>	- Cake mix - Creaming butter and sugar - Biscuit dough
6 - 10	Whisk <b>11</b>	- Whipped cream - Egg whites - Mayonnaise - Whipping butter
Pulse	Blender <b>15</b>	- Blending or shredding of soft or liquid ingredients

## Working with the kneading hook, beater and whisk

### ⚠ WARNING! RISK OF INJURY!

- ▶ Under no circumstances should you place your hands or fingers in the mixing bowl **6** during operation! Danger of injury due to rotating parts!
- ▶ Switch from one accessory to another only when the drive unit is at a complete standstill! After being switched off, the drive continues to run for a short time.
- ▶ In cases of malfunction, switch the appliance off and remove the plug from the wall socket. This will prevent the appliance from becoming switched on again unintentionally.



### CAUTION – PROPERTY DAMAGE!

- ▶ When working with kneading hooks **10**, whisk **11** or beater **12**, we recommend allowing the appliance to cool down after 10 minutes of operation.

### NOTE

- ▶ When you are working with the kneading hook **10**, whisk **11** or beater **12**, the drive unit lid **17** must be in place. If not, the appliance will not start.

To prepare the device for tasks involving the kneading hooks **10**, whisk **11** or beater **12**, proceed as follows:

- 1) Push the release lever **2** upwards and move the swivelling arm **1** to the highest position.
- 2) Insert the mixing bowl **6** so that the locking mechanisms on the mixing bowl **6** fit into the recess in the base **5**. Rotate the mixing bowl **6** clockwise (cf. symbols  and  on the base **5**) until it is locked and stable.

- 3) Depending on type of application, mount either the kneading hook **10**, whisk **11** or beater **12** onto the drive shaft **7**:
  - Place the kneading hook **10**, whisk **11** or beater **12** onto the drive shaft **7** so that both metal pins on the drive shaft **7** fit into the recesses in the inset **10 11 12**.
  - Push the inset **10 11 12** firmly onto the drive shaft **7** until the spring is compressed while rotating the inset a little anticlockwise (direction .
  - Let go of the inset. It is now firmly attached to the drive shaft **7**.
- 4) Add the ingredients into the mixing bowl **6**, observing the following table with the recommended filling quantities:

Filling quantities for...	min.	max.
Yeast dough	N/A	1000 g flour
Cake mixture	N/A	900 g plain flour
Heavy dough (e.g. shortcrust pastry)	N/A	900 g plain flour
Cream	200 ml	1500 ml
Egg white (eggs of weight class M)	2	12
Adjust the remaining ingredients in the recipe to the respective maximum quantity.		

## CAUTION! PROPERTY DAMAGE!

- ▶ To prevent the appliance from being overloaded, do not exceed the specified maximum filling quantities.  
If the appliance is labouring: switch off the appliance, remove half of the dough and knead each half separately.
- 5) Push the release lever **2** upwards and push the swivelling arm **1** into its working position with the mounted inset facing downwards.
  - 6) Push the lid **9** onto the mixing bowl **6**.

## NOTE

- ▶ If desired, you can mount the filling nose **8** onto the lid **9**:
  - Rotate the lid **9** a little until the opening is pointing at you.
  - Hook the filling nose **8** into the eyelets in the lid **9**:

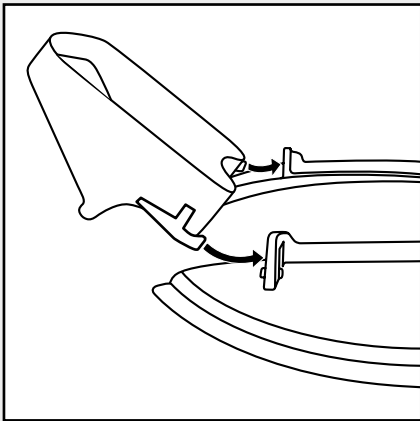

You can now add ingredients, even while the device is in operation.

- 7) Turn the rotary switch **3** to the required setting (cf. section “Speed Levels”).

## After you have finished using your appliance

- 1) Switch the appliance off using the rotary switch **3**.
- 2) If mounted, remove the filling nose **8**.
- 3) Remove the lid **9** from the mixing bowl **6**.
- 4) Push the release lever **2** upwards and move the swivelling arm **1** to the highest position.
- 5) Remove the inset **10 11 12** from the drive shaft **7** by pushing the inset **10 11 12** against the drive shaft **7** and simultaneously rotating it clockwise (direction ). Now you can remove the inset.
- 6) Remove the mixing bowl **6** by rotating it anticlockwise and lifting it off the base.
- 7) Clean all parts of the appliance (see section “Cleaning and care”).

## Working with the blender

### ⚠ WARNING! RISK OF INJURY!

- ▶ Allow hot fluids to cool to a lukewarm temperature (approx. 30–40°C) before pouring them into the blender **15**.

### ⚠ WARNING! RISK OF INJURY FROM SHARP BLADE / ROTATING DRIVE!

- ▶ Never put your hand into the blender **15** while it is attached!
- ▶ Only remove the blender **15** when the blade **16** is at a complete standstill.
- ▶ Only use the blender **15** with the lid **14** with measuring cup **13** firmly in position.
- ▶ In cases of malfunction, switch the appliance off and remove the plug from the wall socket. This will prevent the appliance from becoming switched on again unintentionally.

8)



## CAUTION! PROPERTY DAMAGE!

- ▶ Never use the mixing bowl **6** and the blender **15** simultaneously! This will overload the drive!
- ▶ When working with the blender **15**, we recommend allowing the appliance to cool down after 3 minutes of operation.

Proceed as follows to prepare the appliance for operation using the blender **15**. Refer to figure C on the back flap.

- 1) Push the release lever **2** upwards and push the swivelling arm **1** down into its working position.
- 2) Pull off the drive unit lid **17**.

## NOTE

- ▶ Ensure that the rotary switch **3** is set to the "0" position before fitting the blender onto the drive unit. Otherwise, the appliance will start automatically as soon as the blender is locked in.
- 3) Place the blender **15** onto the blender drive unit **19** so that the locking mechanisms on the bottom of the blender **15** fit into the recesses in the blender drive unit **19**. The arrow on the blender **15** must point to the  symbol on the appliance. Rotate the blender **15** clockwise as far as it will go. The arrow on the blender **15** will then point to the  symbol on the appliance.
  - 4) Add the ingredients.
  - 5) Place the blender lid **14** with measuring cup **13** onto the unit, making sure that the lip on the lid **14** seals the spout.
  - 6) Turn the rotary switch **3** to the required setting.

## NOTE

- ▶ The optimal speed depends on the consistency of the food to be processed. More liquid contents can be blended faster.
- ▶ For short, powerful pulses, set the rotary switch **3** at least to level 1 and simultaneously press the PULSE button **4**. The PULSE button **4** does not lock, in order to avoid overloading the drive. Therefore, hold the PULSE button **4** in this position only for a short period.

## Adding more ingredients

- 1) Switch the appliance off using the rotary switch **3**.
  - 2) Remove the blender lid **14** and insert the ingredients.
- or
- 3) Rotate the measuring cup **13** situated within the blender lid **14** 90° and remove it. Then gradually add the ingredients using the opening.

## After you have finished using your appliance

- 1) Switch the appliance off using the rotary switch **3**.
- 2) Rotate the blender **15** anticlockwise until the arrow on the blender **15** points to the  symbol on the appliance, then remove it.

## NOTE

- ▶ Ideally, you should clean the blender **15** immediately after use (see the section "Cleaning and care"). This makes food residues easier to remove.

## Cleaning and care

### DANGER – ELECTRIC SHOCK!

- ▶ Before cleaning the appliance, disconnect the power plug from the mains power socket! There is a risk of electric shock!

 NEVER immerse the appliance in water or any other liquid!

## CAUTION! PROPERTY DAMAGE!

- ▶ Do not use abrasive or aggressive cleaning materials. These may damage the surfaces of your appliance.

## NOTES

- ▶ It is best to clean the appliance directly after use. This makes food residues easier to remove.
- ▶ Processing foodstuffs containing strong pigments, such as carrots, may cause staining of the plastic parts. Such stains can be removed using a little cooking oil.

## Cleaning the appliance

- Wipe the appliance with a damp cloth. For stubborn soiling use a mild detergent on the cloth. Wipe off any detergent residue using a cloth moistened with clean water. Then carefully dry the appliance.

## Cleaning accessories

- Clean the mixing bowl **6**, lid **9**, filling nose **8**, blender lid **14** with measuring cup **13**, drive unit lid **17** and the insets **10** **11** **12** in warm water with a small quantity of detergent. Any residues can be removed with a washing-up brush. Rinse all parts with clear, warm water and make sure that all parts are dry before re-using them.

## NOTE

- ▶ The insets **10** **11** **12**, mixing bowl **6** and the blender lid **14** with measuring cup **13** can also be cleaned using a dishwasher.
- ▶ If you clean them in the dishwasher, please ensure that no plastic parts become trapped under pressure between other objects. This may cause them to become deformed.
- ▶ Wherever possible, place all plastic parts in the top basket of the dishwasher.

## Cleaning the blender

### ⚠ WARNING! RISK OF INJURY!

- ▶ Do not touch the blade **15** with bare hands.
- Clean the blender **15** in warm water with a little mild detergent. Afterwards, rinse all parts with clean water so that no detergent residues remain.

In most cases, you can also achieve sufficiently hygienic cleaning directly after use in the following way:

- 1) Put some water containing a little detergent into the fully assembled blender **15**.
- 2) Place the blender lid **14** with measuring cup **13** onto the unit, making sure that the lip on the lid **14** seals the spout.
- 3) Switch on the blender **15** for a few seconds.
- 4) Pour out the washing water. Any residues can be removed with a washing-up brush.
- 5) Afterwards, rinse out the blender **15** with plenty of clean water, so that all detergent residues are removed.

## NOTE

- ▶ The blender **15** is suitable for cleaning in a dishwasher.
- ▶ When cleaning the blender **15** in a dishwasher, make sure that its plastic part is not trapped between other objects. This may cause it to become deformed!

## Storage

- Wind the power cable around the cable spool **18** for storage.
- Store the cleaned appliance in a clean, dust-free and dry place.

## Troubleshooting

### If the appliance suddenly stops working:

- The appliance has overheated and triggered the automatic safety cut-out.
  - Turn the rotary switch **3** to 0.
  - Remove the plug from the wall socket.
  - Allow the appliance to cool for 15 minutes.
  - If the appliance has not yet cooled off completely after 15 minutes, it will not start.
  - Wait a further 15 minutes and try switching on again.

### If the appliance cannot be switched on:

- Check that the plug is correctly connected to a wall socket.
- Make sure that the swivelling arm **1** has clicked into place in the right position.

## Technical data

Input voltage:	220 - 240 V ~ / 50 Hz
Power consumption:	1300 W
Protection class:	II 
Max. capacity	
Mixing bowl <b>6</b> :	approx. 6.3 l
Blender <b>15</b> :	approx. 1.5 l



All of the parts of this appliance that come into contact with food are food-safe.

We recommend the following operating times:

When working with kneading hooks **10**, whisk **11** or beater **12**, allow the appliance to cool down after 10 minutes of operation.

When working with the blender **15**, allow the appliance to cool down after 3 minutes of operation.

If you exceed these operating times, the device can overheat and be damaged!

## Warranty and service

This appliance is provided with a 3-year warranty valid from the date of purchase. This appliance has been manufactured with care and inspected meticulously prior to delivery. Please retain your receipt as proof of purchase. In the event of a warranty claim, please contact your Customer Service unit by telephone. This is the only way to guarantee free return of your goods.

The warranty only covers claims for material and manufacturing defects, not for damage sustained during carriage, components subject to wear and tear or damage to fragile components such as switches or batteries. This appliance is intended solely for private use and not for commercial purposes.

The warranty shall be deemed void in cases of misuse or improper handling, use of force and modifications/repairs which have not been carried out by one of our authorised Service centres.

Your statutory rights are not restricted by this warranty.

The warranty period is not prolonged by repairs effected under the warranty. This also applies to replaced and repaired components. Any damage and defects present at the time of purchase must be reported immediately after unpacking, but no later than two days after the date of purchase. Repairs carried out after expiry of the warranty period shall be subject to charge.

### **GB** Service Great Britain

Tel.: 0871 5000 720 (£ 0.10/Min.)

E-Mail: [kompennass@lidl.co.uk](mailto:kompennass@lidl.co.uk)

IAN 276995/276996/277709

### **CY** Service Cyprus

Tel.: 8009 4409

E-Mail: [kompennass@lidl.com.cy](mailto:kompennass@lidl.com.cy)

IAN 276995/276996/277709

## Disposal

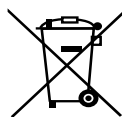

**Never dispose of the appliance in the normal domestic waste. This product is subject to the provisions of European Directive 2012/19/EU.**

Dispose of the appliance via an approved waste disposal company or your municipal waste disposal facility. Please observe applicable regulations. Please contact your waste disposal centre if you are in any doubt.



The packaging is made from environmentally friendly material and can be disposed of at your local recycling plant.

## Importer

KOMPERNASS HANDELS GMBH  
BURGSTRASSE 21  
44867 BOCHUM  
GERMANY  
[www.kompernass.com](http://www.kompernass.com)

## Recipes

### Carrot soup

#### Ingredients:

- 500 g carrots
- 250 ml water
- 500 ml meat stock (glass)
- 125 ml cream
- 125 ml white wine
- Salt
- Pepper
- 50 g cold butter
- Fresh chervil

#### Preparation:

- 1) Wash and peel the carrots.
- 2) Cut them small enough to fit into the blender **15**.
- 3) Put 250 ml of water into a saucepan and boil the carrots for 20 minutes. Then purée all of it in the blender **15** until no large pieces are left over.
- 4) Afterwards, return the puréed carrots to the pot.
- 5) Now add the meat stock, cream and white wine.
- 6) Heat the soup and season it to taste.
- 7) Blend the butter into the soup in small pieces and then serve it with the chervil.



## Tuna spread

### Ingredients:

- 1 can of tuna in sauce with vegetables
- 3 tbsp yoghurt
- 1 tsp lemon juice, freshly pressed
- 1 pinch salt
- Freshly ground pepper
- 2 hard-boiled eggs, diced

To serve:

- Whole wheat bread in slices
- Butter for buttering the bread
- 1 hard-boiled egg, diced
- Chives, chopped

### Preparation:

- 1) Blend all ingredients in the blender **15** until the desired consistency is reached (approx. 15 seconds), then season to taste.
- 2) Spread butter and the tuna mixture onto the bread and sprinkle with chopped egg and chives.

## Traditional pancakes

### Ingredients:

- 2 - 3 eggs
- 375 ml milk
- 1 pinch salt
- 250 g flour
- Fat for frying

### Preparation:

- 1) Mix the eggs, milk and salt with the beater **12**.
- 2) Sieve the flour and then add it to the mixture. Mix everything together with the beater **12** until you have a smooth batter.
- 3) Leave the batter to rest for 20 minutes.

- 4) Heat the fat and, with a small ladle, place some batter in the pan. (Add only as much as is needed to thinly cover the pan bottom.)
- 5) Fry the pancakes until golden brown on both sides and serve hot.

## Sponge pastry

### Ingredients:

- 3 eggs
- 3 - 4 tbsp of hot water
- 150 g sugar
- 1 packet of vanilla sugar
- 100 g pastry flour
- 100 g cornflour
- 2 - 3 level tsp of baking powder

### Preparation:

- 1) Line the bottom of a baking tin (diameter: 28 cm) with baking paper. Do not grease the edge, as the surface will then not be evenly smooth and browned.
- 2) Beat the whole eggs in the mixing bowl **6** and add the hot water.
- 3) Then beat the mixture at the highest level with the beater **12** for about 1 minute until fluffy.
- 4) Stir in the sugar and vanilla sugar and beat the mixture for a further two minutes at the highest level.
- 5) Mix the flour, cornflour and baking powder together and sift half of it onto the creamed eggs, then briefly stir everything at Level 4.
- 6) Now stir in the remaining flour in the same way and pour the mixture into the prepared baking tin.
- 7) Immediately bake the tin in a pre-heated oven with top and bottom heat at 175-200°C for approx. 20 - 30 minutes.

## Shortcrust pastry

### Ingredients:

- 250 g wheat flour
- 1/2 level tsp of baking powder
- 100 - 125 g sugar
- 1 packet of vanilla sugar
- 1 pinch salt
- 1 egg
- 125 g butter

### NOTE

- ▶ Note the maximum filling quantity of 900 g flour if you increase the quantity of this recipe!

### Preparation:

- 1) Mix the flour and baking powder in the mixing bowl **6**, then add all of the other ingredients.
- 2) Knead everything with the kneading hook **10** first for about 1 minute at level 2, then for about 3 minutes at level 2 - 4.
- 3) Do not knead the pastry for too long, as it could otherwise turn out too soft.
- 4) Put the pastry in the refrigerator for half an hour, then shape it into a flan case or small pastries.
- 5) For a flan case, roll out 2/3 of the pastry and place it in a greased baking tin.
- 6) Roll the remaining pastry into a roll.
- 7) Place this roll on the pastry and press it onto the side of the cake to form an edge with a height of approx. 3 cm.
- 8) Pierce the base repeatedly with a fork
- 9) Pre-heat the oven for approx. 5 minutes and bake the shortcrust for approx. 15 - 20 minutes with top and bottom heat at 200 - 225 °C.

## Sponge batter

### Ingredients:

- 250 g soft butter or margarine
- 250 g sugar
- 1 packet of vanilla sugar
- 1 pinch salt
- 4 eggs
- 500 g wheat flour
- 1 pack baking powder
- Approx. 125 ml milk

### NOTE

- ▶ Note the maximum filling quantity of 900 g flour if you increase the quantity of this recipe!

### Preparation:

- 1) Place all ingredients into the mixing bowl **6** and stir everything with the beater **12** for half a minute at level 1, then for 30 seconds at level 2 and then for about 5 minutes at level 4.
- 2) Grease a baking mould or line it with baking paper.
- 3) Pour the batter into the baking mould and bake it for approx. 50 - 60 minutes with top and bottom heat at 175 - 200 °C.
- 4) Before removing the cake from the oven, check whether it is done properly: Insert a wooden skewer into the middle of the cake. If no batter is sticking to it, the cake is baked.
- 5) Now tip the cake onto a wire rack and allow it to cool.

## Yeast dough

### Ingredients:

- 500 g wheat flour
- 25 g fresh yeast or 1 pack dried yeast
- Approx. 1/4 l lukewarm milk
- 80 g butter or margarine (room temperature)
- 80 g sugar
- 1 egg

### NOTE

- ▶ Note the maximum filling quantity of 1000 g flour if you increase the quantity of this recipe!

### Preparation:

- 1) Place the flour, dry yeast or crumbled yeast and all other ingredients (not directly on the yeast) into the mixing bowl **6**.
- 2) Slowly mix everything using the kneading hook **10** at level 1, then continue for 3 - 4 minutes at level 3.
- 3) Cover the bowl with a tea towel, place it in a warm place and let the dough rise until it has visibly increased in size.
- 4) Then knead the dough once again.
- 5) After that, the dough is finished and can be further processed.

## Waffles

### Ingredients:

- 200 g sugar
- 500 g flour
- 5 g baking powder
- 5 eggs
- 400 ml milk
- 250 g butter (room temperature),
- 2 packets of vanilla sugar

### NOTE

- ▶ Note the maximum filling quantity of 900 g flour if you increase the quantity of this recipe!

### Preparation:

- 1) Add the eggs, sugar and butter into the mixing bowl **6** and blend everything into a smooth batter using the whisk **11**.
- 2) Add the flour, vanilla sugar and baking powder.
- 3) Gradually stir in the milk until the batter has a smooth, soft consistency.
- 4) Bake the waffles in a waffle iron.

## Banana vanilla shake

### Ingredients:

- 3 bananas
- 500 ml milk
- 2 packets of vanilla sugar
- 1 tbsp. vanilla ice cream

### Preparation:

- 1) Peel the bananas.
- 2) Put the peeled bananas, milk, vanilla ice cream and the vanilla sugar into the blender **15**.
- 3) Blend everything at speed level 8.

## Banana-kiwi smoothie

### Ingredients:

- 200 ml orange juice (freshly pressed)
- 1 kiwi
- 1/2 banana

### Preparation:

- 1) Peel the kiwi.
- 2) Peel the banana.
- 3) Put the kiwi, banana and orange juice into the blender **15**.
- 4) Blend everything at speed level 8.

## Cuprins

<b>Introducere</b> . . . . .	<b>18</b>
<b>Utilizarea conform destinației</b> . . . . .	<b>18</b>
<b>Furnitura</b> . . . . .	<b>18</b>
<b>Descrierea aparatului</b> . . . . .	<b>18</b>
<b>Indicații de siguranță</b> . . . . .	<b>19</b>
<b>Pregătiri</b> . . . . .	<b>22</b>
<b>Trepte de viteză</b> . . . . .	<b>22</b>
<b>Modul de lucru cu cârligul de frământat, telul și paleta de amestecare</b> . . . . .	<b>23</b>
După lucru . . . . .	24
<b>Modul de lucru cu mixerul</b> . . . . .	<b>24</b>
Completarea cu ingrediente . . . . .	25
După lucru . . . . .	25
<b>Curățarea și îngrijirea</b> . . . . .	<b>25</b>
Curățarea aparatului . . . . .	26
Curățarea accesoriilor . . . . .	26
Curățarea aparatului . . . . .	26
<b>Depozitarea</b> . . . . .	<b>26</b>
<b>Remediarea defecțiunilor</b> . . . . .	<b>27</b>
<b>Date tehnice</b> . . . . .	<b>27</b>
<b>Garanția și service-ul</b> . . . . .	<b>27</b>
<b>Eliminarea</b> . . . . .	<b>28</b>
<b>Importator</b> . . . . .	<b>28</b>
<b>Rețete</b> . . . . .	<b>28</b>
Supă de morcovi . . . . .	28
Salată tartinabilă de ton . . . . .	29
Clătite tradiționale . . . . .	29
Pandișpan . . . . .	29
Aluat fraged . . . . .	30
Aluat . . . . .	30
Aluat dospit . . . . .	31
Vafe . . . . .	31
Shake de banane și vanilie . . . . .	31
Smoothie de banane și kiwi . . . . .	32

## Introducere

Felicitări pentru cumpărarea noului dvs. aparat.

Ați decis să alegeți un produs de calitate superioară. Instrucțiunile de utilizare fac parte integrantă din acest produs. Acestea cuprind informații importante privind siguranța, utilizarea și eliminarea. Înainte de utilizarea produsului familiarizați-vă cu toate indicațiile privind utilizarea și siguranța. Utilizați produsul numai în modul descris și numai în scopurile menționate. În cazul transmiterii produsului unei alte persoane, predați-i toate documentele aferente acestuia.

## Utilizarea conform destinației

Acest aparat este destinat exclusiv prelucrării alimentelor în cantități mici. Acest aparat este destinat exclusiv uzului casnic. A nu se utiliza în scopuri comerciale!

Acest aparat este destinat numai uzului privat, în încăperi închise, protejate de ploaie. Nu utilizați aparatul în aer liber!

Acest aparat trebuie utilizat numai cu accesorii originale.

## Furnitura

Robot de bucătărie profesional

Vas pentru amestecat cu capac

Mixer cu capac și pahar gradat

Cârlig de frământat

Tel

Paletă de amestecare

Instrucțiuni de utilizare

Scurte instrucțiuni

### INDICAȚIE

- ▶ Imediat după dezambalare verificați dacă furnitura este completă și nu prezintă deteriorări. Dacă este cazul, adresați-vă centrului de service.

## Descrierea aparatului

Desfaceți paginile pliate din coperta din față și din spate ale acestor instrucțiuni de utilizare:

pagina pliată din față

Figura A:

- 1 Braț pivotant
- 2 Manetă de deblocare
- 3 Comutator rotativ
- 4 Tasta PULSE
- 5 Suport
- 6 Vas de amestecare
- 7 Arbore de antrenare

Figura B:

- 8 Accesoriu de umplere
- 9 Capac
- 10 Cârlig de frământat
- 11 Tel
- 12 Paletă de amestecare

pagina pliată din spate:

Figura C:

- 13 Pahar gradat mic
- 14 Capacul mixerului
- 15 Mixer
- 16 Cușit
- 17 Capac de protecție a mecanismului de antrenare
- 18 Suport înfășurare cablu
- 19 Mecanism de antrenare mixer

**Indicații de siguranță****⚠ PERICOL DE ELECTROCUTARE!**

- ▶ Conectați aparatul numai la o priză instalată regulamentar și împământată. Tensiunea rețelei trebuie să corespundă indicațiilor de pe plăcuța de fabricație a aparatului.
  - ▶ Evitați contactul cablului de rețea cu lichide sau umezirea acestuia în timpul funcționării aparatului. Ghidați cablul astfel încât să nu poată fi deteriorat sau blocat de alte obiecte din jur.
  - ▶ Țineți cablul de rețea departe de suprafețele fierbinți.
  - ▶ Nu efectuați niciun fel de reparații la acest aparat. Orice fel de reparații trebuie efectuate de către serviciul tehnic sau de către specialiști calificați.
  - ▶ Pentru curățarea aparatului sau în caz de defecțiune, scoateți întotdeauna ștecărul din priză. Simpla oprire nu este suficientă, deoarece în aparat mai există încă tensiune, atât timp cât ștecărul este în priză.
  - ▶ Scoateți ștecărul din priză dacă aparatul nu este utilizat!
  - ▶ Pentru a evita pericolele, solicitați imediat înlocuirea de către personalul de specialitate autorizat sau de către serviciul clienți a ștecărelor sau a cablurilor de alimentare deteriorate.
  - ▶ Aparatul și cablul de conexiune nu se vor lăsa la îndemâna copiilor.
-  Nu este permisă introducerea aparatului în apă sau în alte lichide.

## **⚠️ AVERTIZARE! PERICOL DE RĂNIRE!**

- ▶ Deconectați întotdeauna aparatul de la sursa de curent când montați sau demontați accesoriile. Astfel se evită pornirea neintenționată a aparatului. După întreruperea curentului aparatul va reporni!
- ▶ Atunci când nu este posibilă supravegherea și înaintea asamblării, dezasamblării sau curățării, aparatul trebuie scos întotdeauna din priză.
- ▶ Acest aparat nu trebuie utilizat de către copii.
- ▶ Utilizați numai accesoriile originale ale acestui aparat. Este posibil ca piesele provenite de la alți producători să nu fie adecvate și să provoace periclitări!
- ▶ Acest aparat poate fi utilizat de persoane cu abilități fizice, senzoriale sau mentale reduse sau fără experiență și/sau fără cunoștințe necesare, dacă sunt supravegheate sau dacă au fost instruite cu privire la utilizarea sigură a acestui aparat și au înțeles pericolele cu privire la acesta.
- ▶ Copiilor le este interzis să se joace cu aparatul.
- ▶ Precauție: Cuțitul este foarte ascuțit!
- ▶ Acționați cu atenție în timpul curățării cuțitului!



**⚠️ AVERTIZARE! PERICOL DE RĂNIRE!**

- ▶ **Precauție:** Cuțitul este foarte ascuțit! De aceea aveți grijă atunci când detașați recipientul de amestecare.
- ▶ Nu utilizați aparatul în alte scopuri decât cele descrise în prezentele instrucțiuni de utilizare. Altfel, există pericol de rănire!
- ▶ Înlocuiți accesoriile numai cu motorul oprit și ștecărul scos din priză! După oprire aparatul mai funcționează scurt timp!
- ▶ Nu lăsați niciodată aparatul să funcționeze nesupravegheat.
- ▶ Înainte de înlocuirea accesoriilor sau componentelor care se mișcă în timpul funcționării, aparatul trebuie să fie oprit și scos din priză.
- ▶ În timpul funcționării aparatului puneți în vasul de amestecare sau în mixer doar ingredientele care trebuie prelucrate.
- ▶ Nu introduceți niciodată mâinile sau obiecte în accesoriul de umplere sau în mixer, pentru a evita rănirile și deteriorarea aparatului.

**ATENȚIE! PAGUBE MATERIALE!**

- ▶ Nu utilizați niciodată aparatul fără ingrediente! Pericol de supraîncălzire!
- ▶ Nu introduceți niciodată ingrediente fierbinți în aparat!

## Pregătiri

- 1) Scoateți toate componentele din cutie și îndepărtați ambalajul, eventualele folii de protecție și autocolantele.
- 2) Curățați toate componentele conform descrierii din capitolul „Curățarea și îngrijirea”. Asigurați-vă că toate componentele sunt complet uscate.
- 3) Desfășurați cablul de alimentare de pe suportul de înfășurare cablu **13**.
- 4) Amplasați aparatul pe o suprafață netedă, curată și fixați-l cu cele patru ventuze.
- 5) Introduceți ștecărul în priză.

## Trepte de viteză

Treaptă	Utilizare	adekvat pentru...
1 - 2	tot	- Poziția de pornire la toate procedurile de mixare și de amestecare - La adăugarea ingredientelor
	Cârlig de frământat <b>10</b> Paletă de amestecare <b>12</b>	- Frământarea și amestecarea aluatului consistent sau a ingredientelor solide
2 - 4	Paletă de amestecare <b>12</b>	- Amestecarea aluatului gros - Amestecarea untului și a făinii - Amestecarea aluatului dospit
	Cârlig de frământat <b>10</b>	- Frământarea aluatului dospit - Amestecarea aluatului gros
4 - 6	Paletă de amestecare <b>12</b>	- Aluat de prăjituri - Amestecarea untului cu zahărul - Aluat pentru fursecuri
6 - 10	Tel <b>11</b>	- Frișcă - Albuș - Maioneză - Baterea spumă a untului
Pulse	Mixer <b>15</b>	- Mixarea și mărunțirea ingredientelor moi sau lichide

## Modul de lucru cu cârligul de frământat, telul și paleta de amestecare

### ⚠️ AVERTIZARE! PERICOL DE RĂNIRE!

- ▶ Nu introduceți niciodată mâna în vasul de amestecare 6 pe durata funcționării! Pericol de rănire din cauza componentelor rotative!
- ▶ Înlocuiți accesoriile numai cu motorul oprit! După oprire, mecanismul de antrenare mai funcționează scurt timp.
- ▶ În caz de defecțiune deconectați aparatul și scoateți ștecărul din priză pentru a preveni pornirea neintenționată a aparatului.



### ATENȚIE! PAGUBE MATERIALE!

- ▶ La lucrul cu cârligul de frământat 10, telul 11 sau paleta de amestecare 12 vă recomandăm ca după 10 minute de funcționare să lăsați aparatul să se răcească.

### INDICAȚIE

- ▶ Atunci când lucrați cu cârligul de frământat 10, telul 11 și paleta de amestecare 12, trebuie să fie fixat capacul de protecție a mecanismului de antrenare 17. Altfel, aparatul nu pornește.

Pentru a pregăti aparatul în vederea utilizării cu cârligul de frământat 10, telul 11 și paleta de amestecare 12, procedați după cum urmează:

- 1) Apăsăți în sus maneta de deblocare 2 și aduceți brațul pivotant 1 în poziția cea mai înaltă.
- 2) Poziționați vasul de amestecare 6 astfel încât piedicile de la vasul de amestecare 6 să intre în decupașele de pe suport 5. Rotiți vasul de amestecare 6 în sens orar (a se vedea simbolurile  și  de pe suport 5), astfel încât acesta să fie blocat și să stea fix.

- 3) Montați în funcție de cerință cârligul de frământat 10, telul 11 sau paleta de amestecare 12 pe arborile de antrenare 7:

- Introduceți cârligul de frământat 10, telul 11 sau paleta de amestecare 12 în așa fel pe arborile de antrenare 7, încât cele două știfturi metalice de pe arborile de antrenare 7 să intre în decupașele de pe accesoriu 10 11 12.
- Apăsăți accesoriul 10 11 12 cu putere pe arborile de antrenare 7, astfel încât să se preseze arc și învârtiți concomitent accesoriul, ușor, în sens antiorar (direcția .
- Eliberați accesoriul. Acesta stă acum fixat pe arborile de antrenare 7.

- 4) Introduceți ingredientele în vasul de amestecare 6, respectând însă următorul tabel cu cantitățile de umplere recomandate:

Cantități de umplere pentru...	min.	max.
Aluat dospit	N/A	1000 g făină
Aluat de pandișpan	N/A	900 g făină
Aluat greu (de exemplu aluat fraged)	N/A	900 g făină
Frișcă	200 ml	1500 ml
Albuș de ou (ouă din categoria de greutate M)	2	12
Adaptați celelalte ingrediente ale rețetei la respectiva cantitate maximă.		

## ATENȚIE! PAGUBE MATERIALE!

- ▶ Nu depășiți cantitățile de umplere maxime indicate, pentru a nu suprasolicita aparatul. În cazul în care aparatul funcționează greu: Opriți aparatul, înlăturați jumătate din aluat și frământați fiecare jumătate separat.
- 5) Apăsăți în sus maneta de deblocare ② și împingeți brațul pivotant ① cu accesoriul montat, în jos, în poziția de lucru.
  - 6) Împingeți capacul ⑨ pe vasul de amestecare ⑥.

## INDICAȚIE

- ▶ Dacă doriți, puteți monta accesoriul de umplere ⑧ pe capac ⑨:
  - Rotiți ușor capacul ⑨, astfel încât deschizătura să fie orientată înspre dvs.
  - Fixați accesoriul de umplere ⑧ în fantele de pe capac ⑨:

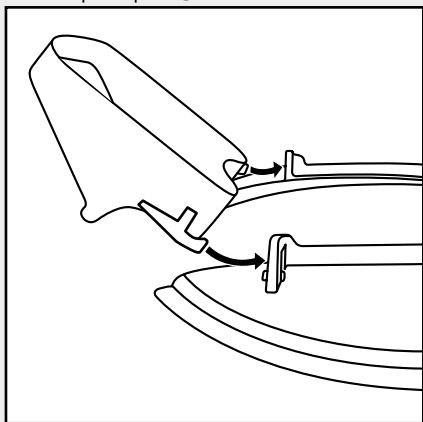

Acum puteți adăuga ingrediente și în timpul funcționării.

- 7) Rotiți comutatorul rotativ ③ pe treapta dorită (a se vedea capitolul „Trepte de viteză”).

## După lucru

- 1) Deconectați aparatul de la comutatorul rotativ ③.
- 2) Dacă este montat: detașați accesoriul de umplere ⑧.
- 3) Scoateți capacul ⑨ de pe vasul de amestecare ⑥.

- 4) Apăsăți în sus maneta de deblocare ② și aduceți brațul pivotant ① în poziția cea mai înaltă.
- 5) Scoateți accesoriul ⑩ ⑪ ⑫ de pe arborele de antrenare ⑦ prin apăsarea accesoriului ⑩ ⑪ ⑫ pe arborele de antrenare ⑦ și rotirea concomitentă în sens orar (direcția ↻). Apoi puteți scoate accesoriul.
- 6) Îndepărtați vasul de amestecare ⑥ prin rotirea acestuia în sens antiorar și prin scoaterea lui ulterioră în sus.
- 7) Curățați toate componentele (a se vedea capitolul „Curățarea și îngrijirea”).

## Modul de lucru cu mixerul

### ⚠ AVERTIZARE! PERICOL DE RĂNIRE!

- ▶ Lăsați întotdeauna lichidele fierbinți să se răcească la temperatura corpului (cca 30-40°C) înainte de a le introduce în mixer ⑮.

### ⚠ AVERTIZARE! PERICOL DE RĂNIRE DIN CAUZA CUȚITELOR ASCUȚITE/ MECANISMULUI DE ANTRENARE ÎN ROTAȚIE!

- ▶ Nu introduceți niciodată mâinile în mixerul ⑮ montat!
- ▶ Detașați mixerul ⑮ numai după oprirea cuțitelor ⑮.
- ▶ Utilizați mixerul ⑮ numai cu capacul mixerului ⑭ cu paharul gradat ⑬ montat.
- ▶ În caz de defecțiune deconectați aparatul și scoateți ștecărul din priză pentru a preveni pornirea neintenționată a aparatului.



## ATENȚIE! PAGUBE MATERIALE!

- ▶ Nu folosiți niciodată vasul de amestecare ⑥ și mixerul ⑮ concomitent! Acest lucru duce la suprasolicitația motorului!
- ▶ Când lucrați cu mixerul ⑮ vă recomandăm ca după 3 minute de funcționare să lăsați aparatul să se răcească.

Pentru a pregăti aparatul pentru lucrul cu mixerul ⑮ procedați după cum urmează. Pentru ajutor consultați fig. C de pe pagina pliată din spate.

- 1) Apăsăți în sus maneta de deblocare **2** și împingeți brațul pivotant **1** în jos, în poziția de lucru.
- 2) Scoateți capacul de protecție a mecanismului de antrenare **17**.

## INDICAȚIE

- ▶ Asigurați-vă că este poziționat pe „0” comutatorul rotativ **3** înaintea fixării mixerului pe mecanismul de antrenare al acestuia. Altfel, aparatul va porni imediat după ce mixerul s-a fixat.
- 3) Așezați mixerul **15** pe mecanismul său de antrenare **19** astfel încât piedicile de pe partea inferioară a mixerului **15** să intre în decupașele de pe mecanismul de antrenare a mixerului **19**. Săgeata de pe mixer **15** trebuie să fie orientată către simbolul  de pe aparat. Rotiți mixerul **15** până la limită, în sens orar. Săgeata de pe mixer **15** este apoi orientată către simbolul  de pe aparat.
  - 4) Introduceți ingredientele.
  - 5) Așezați capacul mixerului **14** cu pahar gradat **13** astfel încât marginea capacului mixerului **14** să acopere și ciocul de turnare.
  - 6) Rotiți comutatorul rotativ **3** pe treapta dorită.

## INDICAȚIE

- ▶ Viteza ideală depinde de consistența produsului de mixat. Cu cât este mai lichid conținutul, cu atât mai repede puteți mixa.
- ▶ Pentru o funcționare cu impulsuri scurtă, puternică rotiți comutatorul rotativ **3** minimum la treapta 1 și apăsați simultan tasta PULSE **4**. Tasta PULSE **4** nu se fixează pentru a nu suprasolicita motorul. Prin urmare, țineți tasta PULSE **4** numai pentru scurt timp în această poziție.

## Completarea cu ingrediente

- 1) Deconectați aparatul de la comutatorul rotativ **3**.
- 2) Scoateți capacul mixerului **14** și introduceți ingredientele  
sau
- 3) Rotiți paharul gradat **13** care se află în capacul mixerului **14** la 90° și scoateți-l. Introduceți ingredientele treptat prin orificiul de umplere.

## După lucru

- 1) Deconectați aparatul de la comutatorul rotativ **3**.
- 2) Rotiți mixerul **15** în sens antiorar, astfel încât săgeata de pe mixer **15** să fie orientată către simbolul  de pe aparat și scoateți-l.

## INDICAȚIE

- ▶ Curățați mixerul **15** cel mai bine imediat după utilizare (a se vedea capitolul „Curățarea și îngrijirea”). Astfel, resturile de alimente pot fi îndepărtate mai ușor.

## Curățarea și îngrijirea

### PERICOL DE ELECTROCUTARE!

- ▶ Înainte de fiecare curățare, scoateți ștecărul din priză! Pericol de electrocutare!
-  Nu introduceți niciodată aparatul în apă sau în alte lichide!

### ATENȚIE! PAGUBE MATERIALE!

- ▶ Nu utilizați substanțe de curățare abrazive sau agresive. Acestea pot deteriora suprafețele!

## INDICAȚII

- ▶ Se recomandă curățarea aparatului imediat după utilizare. Astfel, resturile de alimente pot fi îndepărtate mai ușor.
- ▶ În cazul prelucrării alimentelor foarte pigmentate, precum morcovii, piesele din plastic se pot colora. Această colorare poate fi îndepărtată cu puțin ulei alimentar.

## Curățarea aparatului

- Ștergeți aparatul cu o lavetă umedă. În cazul unor impurități persistente, adăugați pe lavetă un detergent delicat. Ștergeți resturile de detergent cu ajutorul unei lavete umezite în apă curată. Uscați apoi complet aparatul.

## Curățarea accesoriilor

- Curățați vasul de amestecare **6**, capacul **9**, accesoriul de umplere **8**, capacul mixerului **14** cu pahar gradat **13**, capacul de protecție a mecanismului de antrenare **17** și accesoriile **10 11 12** în apă caldă cu puțin detergent. Îndepărtați eventualele resturi cu ajutorul unei perii. Clătiți toate componentele cu apă curată, caldă și înainte de o nouă utilizare asigurați-vă că acestea sunt uscate.

## INDICAȚIE

- ▶ Accesoriile **10 11 12**, vasul de amestecare **6** și capacul mixerului **14** cu pahar gradat **13** sunt adecvate și pentru curățarea în mașina de spălat vase.
- ▶ În cazul curățării în mașina de spălat vase, asigurați-vă că piesele din plastic nu sunt blocate. În caz contrar, acestea se pot deforma!
- ▶ Dacă este posibil, introduceți toate piesele din plastic în coșul superior al mașinii de spălat vase.

## Curățarea aparatului

### AVERTIZARE! PERICOL DE RĂNIRE!

- ▶ Nu atingeți cuțitul **16** cu mâinile goale.
- Curățați mixerul **15** în apă caldă și adăugați un detergent delicat. Clățiți-l apoi cu apă curată pentru a îndepărta toate resturile de detergent.

În majoritatea cazurilor, curățarea poate fi realizată imediat după utilizare în condiții suficiente de igienă prin următoarea metodă alternativă:

- 1) Puneți apă cu puțin detergent în mixerul **15** montat.
- 2) Așezați capacul mixerului **14** cu pahar gradat **13** astfel încât marginea capacului mixerului **14** să acopere și ciocul de turnare.
- 3) Porniți mixerul **15** timp de câteva secunde.
- 4) Vărsați apa de spălare. Îndepărtați eventualele resturi cu ajutorul unei perii.
- 5) Clătiți apoi mixerul **15** cu apă curată din abundență pentru a îndepărta toate resturile de detergent.

## INDICAȚIE

- ▶ Mixerul **15** este adecvat și pentru curățarea în mașina de spălat vase.
- ▶ În cazul curățării în mașina de spălat vase, asigurați-vă că piesa din plastic a mixerului **15** nu este blocată. În caz contrar, aceasta se poate deforma!

## Depozitarea

- Înfășurați cablul de alimentare pe suportul de înfășurare cablu **18** în vederea depozitării.
- Păstrați aparatul curățat într-un loc curat, lipsit de praf și uscat.

## Remedierea defecțiunilor

### Când aparatul se oprește brusc:

- Aparatul este supraîncălzit și se activează oprirea automată de siguranță.
  - Aduceți comutatorul rotativ **3** pe 0.
  - Scoateți ștecărul din priză.
  - Lăsați aparatul să se răcească timp de 15 minute.
  - Dacă aparatul nu s-a răcit complet după 15 minute, acesta nu va porni.
  - Așteptați încă 15 minute și reporniți-l.

### Dacă aparatul nu poate fi pornit:

- Verificați dacă ați introdus ștecărul în priză.
- Verificați dacă brațul pivotant **1** se află în poziția corectă.

## Date tehnice

Tensiunea de rețea:	220 - 240 V ~ / 50 Hz
Consum:	1300 W
Clasa de protecție:	II 
capacitatea max.	
Vas de amestecare <b>6</b> :	cca 6,3 l
Mixer <b>15</b> :	cca 1,5 l



Toate componentele acestui aparat care intră în contact cu alimentele, sunt adecvate pentru uz alimentar

Vă recomandăm următoarele perioade de funcționare:

La lucrul cu cârligul de frământat **10**, telul **11** sau cu paleta de amestecare **12** lăsați aparatul să se răcească după 10 minute de funcționare.

La lucrul cu mixerul **15** lăsați aparatul să se răcească după 3 minute de funcționare.

Dacă aceste perioade sunt depășite, aparatul se poate deteriora prin supraîncălzire.

## Garanția și service-ul

Pentru acest aparat se acordă o garanție de 3 ani de la data cumpărării. Aparatul a fost produs cu grijă și verificat cu rigurozitate înaintea livrării. Păstrați bonul fiscal pentru a dovedi cumpărarea. În caz de defecțiuni în perioada de garanție, contactați telefonice centrul dvs. de service. Numai astfel poate fi asigurată o expediere gratuită a produsului dvs.

Garanția acoperă numai defectele de material sau de fabricație, nu și deteriorările rezultate în urma transportului, piesele de uzură sau deteriorările apărute la componentele fragile, de exemplu comutatoare sau acumulatori. Aparatul este destinat numai uzului privat și nu utilizărilor comerciale.

În cazul manevrării abuzive sau necorespunzătoare, al uzului de forță și al intervențiilor care nu au fost realizate de către filiala noastră autorizată de service, garanția își pierde valabilitatea.

Drepturile dvs. legale nu sunt limitate prin această garanție.

Perioada de garanție nu este prelungită după efectuarea reparațiilor realizate în perioada de garanție. Acest lucru este valabil și pentru piesele înlocuite și reparate. Deteriorările și deficiențele prezente deja la cumpărare trebuie semnalate imediat după dezambalare sau cel târziu la două zile de la data cumpărării. Reparațiile necesare după expirarea perioadei de garanție se efectuează contra cost.

### Service România

Tel.: 0800896637

E-Mail: [kompernass@lidl.ro](mailto:kompernass@lidl.ro)

**IAN 276995/276996/277709**

## Eliminarea



**În niciun caz nu aruncați aparatul în gunoiul menajer obișnuit. Acest produs face obiectul Directivei europene 2012/19/EU.**

Eliminați aparatul prin intermediul unei firme autorizate sau prin intermediul serviciului local de eliminare a deșeurilor. Respectați prevederile actuale în vigoare. Dacă aveți nelămuriri, contactați serviciul local de eliminare a deșeurilor.



Ambalajul este format din materiale ecologice pe care le puteți elimina prin intermediul centrelor locale de reciclare.

## Importator

KOMPERNASS HANDELS GMBH

BURGSTRASSE 21

44867 BOCHUM

GERMANY

www.kompernass.com

## Rețete

### Supă de morcovi

#### Ingrediente:

- 500 g morcovi
- 250 ml apă
- 500 ml fond de carne (pahar)
- 125 ml smântână
- 125 ml vin alb
- sare
- piper
- 50 g unt rece
- asmățui proaspăt

#### Prepararea:

- 1) Spălați și curățați morcovii.
- 2) Tăiați-i mărunț, astfel încât să fie adecvați pentru mixer **15**.
- 3) Turnați 250 ml apă într-o oală și fierbeți morcovii timp de 20 de minute. Apoi pasați totul în mixer **15** până nu mai rămân bucăți mari.
- 4) Apoi turnați morcovii pasați înapoi în oală.
- 5) Adăugați fondul de carne, smântâna și vinul alb.
- 6) Încălziți supa și condimentați-o după gust.
- 7) Amestecați untul tăiat în bucăți mici în supă și apoi asezonați-o cu asmățui.



## Salată tartinabilă de ton

### Ingrediente:

- 1 cutie de ton în sos cu legume
- 3 linguri iaurt
- 1 linguriță suc de lămâie, stors proaspăt
- 1 priză de sare
- piper măcinat
- 2 ouă fierte tari, tăiate cuburi

Pentru aseasonare:

- pâine integrală tăiată felii
- unt pentru uns
- 1 ou fiert tare, tăiat cuburi
- arpagic tăiat

### Prepararea:

- 1) Amestecați toate ingredientele în mixer **15** până ce se atinge consistența dorită (cca 15 secunde) și apoi condimentați după gust.
- 2) Ungeți pâinea cu unt și pastă de ton și presărați deasupra oul tăiat și arpagicul.

## Clătite tradiționale

### Ingrediente:

- 2-3 ouă
- 375 ml lapte
- 1 priză de sare
- 250 de g făină
- grăsimi pentru copt

### Prepararea:

- 1) Amestecați ouăle, laptele și sarea cu paleta de amestecare **12**.
- 2) Cerneți făina și adăugați-o. Amestecați totul cu paleta de amestecare **12** până rezultă un aluat uniform.
- 3) Lăsați aluatul să dospească cca. 20 minute.

- 4) Încălziți grăsimea și adăugați peste aceasta aluat cu ajutorul unui polonic mic. (Numai cât să se acopere cu un strat subțire fundul tigăii.)
- 5) Coaceți clătitele pe ambele părți până se rumenesc și serviți-le fierbinți.

## Pandișpan

### Ingrediente:

- 3 ouă
- 3-4 linguri apă fierbinte
- 150 g zahăr
- 1 pachețel de zahăr vanilinat
- 100 g făină, tip 405
- 100 g amidon
- 2-3 lingurițe rase de praf de copt

### Prepararea:

- 1) Tapetați cu hârtie de copt fundul unei forme de copt cu pereți detașabili (diametru: 28 cm). Nu ungeți cu grăsime marginea, deoarece altfel suprafața nu va fi complet uniformă și se va arde.
- 2) Bateți ouăle întregi în vasul de amestecare **6** și adăugați apă fierbinte.
- 3) Bateți apoi spumă compoziția timp de cca 1 minut la cea mai ridicată treaptă cu ajutorul paletei de amestecare **12**.
- 4) Adăugați zahărul și zahărul vanilinat și bateți apoi totul timp de 2 minute la cea mai ridicată treaptă.
- 5) Amestecați făina, amidonul și praful de copt și cerneți jumătate din amestec peste crema de ou, apoi mixați totul pentru scurt timp la treapta 4.
- 6) Amestecați apoi restul de făină în același mod și turnați aluatul în forma de copt cu pereți detașabili pregătită.
- 7) Coaceți aluatul imediat la 175-200°C în cuptorul preîncălzit, cu căldură de sus și de jos, timp de cca 20-30 de minute.

## Aluat fraged

### Ingrediente:

- 250 g făină de grâu
- 1/2 linguriță rasă de praf de copt
- 100-125 g zahăr
- 1 pachețel de zahăr vanilinat
- 1 priză de sare
- 1 ou
- 125 g unt

### INDICAȚIE

- ▶ Atenție la cantitatea maximă de umplere de 900 g făină, atunci când măriți cantitatea acestei rețete!

### Prepararea:

- 1) Amestecați făina și praful de copt în vasul de amestecare **6** și adăugați apoi toate celelalte ingrediente.
- 2) Frământați totul cu cârligul de frământat **10**, mai întâi cca 1 minut la treapta 2, apoi pentru cca 3 minute la treptele 2-4.
- 3) Nu frământați aluatul prea mult timp, în caz contrar acesta poate deveni prea moale.
- 4) Lăsați aluatul în frigider pentru o jumătate de oră și apoi prelucrați-l pentru a obține un blat de tort sau biscuiți.
- 5) Pentru blatul de tort, rulați 2/3 din aluat și introduceți-l într-o formă de copt cu pereți detașabili unsă.
- 6) Rulați restul de aluat obținând o rolă.
- 7) Întindeți această rolă ca margine peste aluat și apăsați cu două degete, astfel încât să rezulte o margine cu o înălțime de cca 3 cm.
- 8) Înțepați de mai multe ori blatul de tort cu o furculiță.
- 9) Preîncălziți cuptorul cca 5 minute și coaceți aluatul fraged cca 15-20 minute, cu căldură de sus și de jos, la 200-225 °C.

## Aluat

### Ingrediente:

- 250 g unt moale sau margarină
- 250 g zahăr
- 1 pachețel de zahăr vanilinat
- 1 priză de sare
- 4 ouă
- 500 g făină de grâu
- 1 pliculeț de praf de copt
- Cca 125 ml lapte

### INDICAȚIE

- ▶ Atenție la cantitatea maximă de umplere de 900 g făină, atunci când măriți cantitatea acestei rețete!

### Prepararea:

- 1) Puneți toate ingredientele în vasul de amestecare **6** și amestecați totul cu paleta de amestecare **12** timp de o jumătate de minut la treapta 1, apoi pentru 30 de secunde la treapta 2 și apoi pentru cca 5 minute la treapta 4.
- 2) Ungeți forma de copt sau tapetați-o cu hârtie de copt.
- 3) Umpleți forma de copt și coaceți aluatul cca 50-60 minute, cu căldură de sus și de jos, la 175-200 °C.
- 4) Înainte să scoateți prăjitura din cuptor, ar trebui să o încercați: Pentru aceasta înțepați cu un bețișor ascuțit din lemn în partea din mijloc a prăjiturii. Dacă pe acesta nu rămâne deloc aluat, prăjitura este gata.
- 5) Răsturnați apoi prăjitura pe un grătar pentru prăjituri și lăsați-o să se răcească.

## Aluat dospit

### Ingrediente:

- 500 g făină de grâu
- 25 g drojdie proaspătă sau 1 pachetel de drojdie uscată
- cca 1/4 l lapte cald
- 80 g unt sau margarină (la temperatura camerei)
- 80 g zahăr
- 1 ou

### INDICAȚIE

- ▶ Atenție la cantitatea maximă de umplere de 1000 g făină, atunci când măriți cantitatea acestei rețete!

### Prepararea:

- 1) Adăugați făina, drojdia uscată sau drojdia mărunțită și toate celelalte ingrediente (nu direct peste drojdie) în vasul de amestecare 6.
- 2) Amestecați încet totul cu cârligul de frământat 10 la treapta 1, apoi pentru 3-4 minute la treapta 3.
- 3) Acoperiți vasul cu un prosop de bucătărie, așezați-l într-un loc cald și lăsați aluatul să crească până devine în mod vizibil mai mare.
- 4) Frământați apoi încă o dată aluatul.
- 5) Aluatul este apoi gata și îl puteți prelucra mai departe.

## Vafe

### Ingrediente:

- 200 g zahăr
- 500 g făină
- 5 g praf de copt
- 5 ouă
- 400 ml lapte
- 250 g unt (la temperatura camerei)
- 2 pliculețe de zahăr vanilinat

### INDICAȚIE

- ▶ Atenție la cantitatea maximă de umplere de 900 g făină, atunci când măriți cantitatea acestei rețete!

### Prepararea:

- 1) Adăugați ouăle, zahărul și untul în vasul de amestecare 6 și amestecați totul cu telul 11 până ce obțineți un aluat omogen.
- 2) Adăugați făina, zahărul vanilinat și praful de copt.
- 3) Apoi adăugați treptat laptele și amestecați de jos aluatul până când acesta are o consistență omogenă și moale.
- 4) Coaceți vafele într-o gaufrieră.

## Shake de banane și vanilie

### Ingrediente:

- 3 banane
- 500 ml lapte
- 2 pliculețe de zahăr vanilinat
- 1 lingură de înghețată de vanilie

### Prepararea:

- 1) Curățați bananele.
- 2) Adăugați bananele curățate, laptele, înghețata de vanilie și zahărul vanilinat în mixer 15.
- 3) Amestecați totul la treapta 8.

## Smoothie de banane și kiwi

### Ingrediente:

- 200 ml suc de portocale (proaspăt stors)
- 1 kiwi
- 1/2 banană

### Prepararea:

- 1) Curățați kiwi.
- 2) Curățați banana.
- 3) Adăugați kiwi, banana și sucul de portocale în mixer **15**.
- 4) Amestecați totul la treapta 8.

## Съдържание

<b>Въведение</b> .....	<b>34</b>
<b>Употреба по предназначение</b> .....	<b>34</b>
<b>Окомплектовка на доставката</b> .....	<b>34</b>
<b>Описание на уреда</b> .....	<b>34</b>
<b>Указания за безопасност</b> .....	<b>35</b>
<b>Подготовка</b> .....	<b>38</b>
<b>Степени на скорост</b> .....	<b>38</b>
<b>Работа с куката за месене, телта за разбиване и приставката за бъркане</b> ....	<b>39</b>
След приключване на работа .....	40
<b>Работа с миксера</b> .....	<b>40</b>
Добавяне на продукти .....	41
След приключване на работа .....	41
<b>Почистване и поддръжка</b> .....	<b>42</b>
Почистване на уреда .....	42
Почистване на принадлежностите .....	42
Почистване на миксера .....	42
<b>Съхранение</b> .....	<b>43</b>
<b>Отстраняване на повреди</b> .....	<b>43</b>
<b>Технически характеристики</b> .....	<b>43</b>
<b>Гаранция и сервиз</b> .....	<b>44</b>
<b>Предаване за отпадъци</b> .....	<b>44</b>
<b>Вносител</b> .....	<b>44</b>
<b>Рецепти</b> .....	<b>45</b>
Супа от моркови .....	45
Крем за намазване от риба тон .....	45
Традиционни палачинки .....	45
Пандишпанено тесто .....	46
Пясъчно тесто .....	46
Кексово тесто .....	47
Тесто с мая .....	47
Гофрети .....	48
Шейк с банан и ванилия .....	48
Смути с банан и киви .....	48

## Въведение

Поздравяваме ви за покупката на вашия нов уред. Избрали сте висококачествен продукт. Ръководството за потребителя е неразделна част от този продукт. То съдържа важни указания относно безопасността, употребата и предаването за отпадъци. Преди да използвате продукта, се запознайте с всички указания за обслужване и безопасност. Използвайте продукта единствено според описанието и за указанияте области на приложение. Предавайте продукта на трети лица заедно с цялата документация.

## Употреба по предназначение

Този уред служи само за преработване на хранителни продукти в обичайни за домакинството количества. Този уред е предназначен единствено за битова употреба. Не го използвайте за професионални цели!

Този уред е предназначен само за битова употреба в затворени, защитени от дъжд помещения. Не използвайте уреда на открито!

Уредът трябва да се използва само с оригинална принадлежност.

## Окомплектовка на доставката

Кухненски робот

Купа за разбъркване с капак

Миксер с капак и мерителна чаша

Кука за месене

Тел за разбиване

Приставка за бъркане

Ръководство за потребителя

Кратко ръководство

### УКАЗАНИЕ

- ▶ Веднага след разопаковането проверете доставката за комплектност и повреди. При необходимост се обърнете към сервиза.

## Описание на уреда

Отворете разгъващите се страници на предната и задната обложка на ръководството за потребителя.

Предна разгъваща се страница

Фигура А:

- 1 Накляящо се рамо
- 2 Лостче за деблокиране
- 3 Въртящ се превключвател
- 4 Бутон PULSE
- 5 Основа
- 6 Купа за разбъркване
- 7 Задвижващ вал

Фигура Б:

- 8 Помощно приспособление за пълнене
- 9 Капак
- 10 Кука за месене
- 11 Тел за разбиване
- 12 Приставка за бъркане

Задна разгъваща се страница

Фигура В:

- 13 Малка мерителна чаша
- 14 Капак на миксера
- 15 Миксер
- 16 Нож
- 17 Защитен капак за задвижващия механизъм
- 18 Място за навиване на кабела
- 19 Задвижващ механизъм на миксера

**Указания за безопасност****⚠ ОПАСНОСТ – ТОКОВ УДАР!**

- ▶ Включвайте уреда само към инсталиран съгласно разпоредбите и заземен контакт. Мрежовото напрежение трябва да съвпада с данните от фабричната табелка на уреда.
- ▶ По време на работа внимавайте кабелът да не се мокри или навлажнява. Разположете го така, че да не може да бъде притиснат или повреден.
- ▶ Дръжте кабела далече от горещи повърхности.
- ▶ Не извършвайте ремонти по уреда. Всички ремонти трябва да се извършват от сервизната служба или квалифициран специалист.
- ▶ При почистване или в случай на повреда изключвайте щепсела от контакта. Не е достатъчно да изключите уреда само от бутона, тъй като докато щепселът е включен в мрежовия контакт, в уреда има все още мрежово напрежение.
- ▶ Изключвайте щепсела от контакта, когато уредът не се използва!
- ▶ Повредени щепсели или кабели трябва незабавно да се сменят от оторизирани специалисти или сервиз, за да се избегнат опасности.
- ▶ Уредът и захранващият кабел трябва да се държат далече от деца.

 В никакъв случай не потапяйте уреда във вода или други течности.

## **⚠ ПРЕДУПРЕЖДЕНИЕ! ОПАСНОСТ ОТ НАРАНЯВАНЕ!**

- ▶ По принцип изключвайте уреда от електрическата мрежа, когато поставяте или сваляте принадлежности. Така се избягва неволно включване на уреда. а  
При възстановяване на захранването след прекъсване на тока уредът започва да работи отново!
- ▶ Когато уредът не е под наблюдение и преди сглобяване, разглобяване или почистване, винаги го изключвайте от мрежата.
- ▶ Този уред не трябва да се използва от деца.
- ▶ Използвайте само оригиналните принадлежности към този уред. Възможно е принадлежности от други производители да не са подходящи и да доведат до опасности!
- ▶ Този уред може да се използва от лица с ограничени физически, сетивни или умствени възможности или без опит и/или знания, ако са под наблюдение или са инструктирани по отношение на безопасната употреба на уреда и са разбрали опасностите, произтичащи от работата с него.
- ▶ Не допускате деца да играят с уреда.
- ▶ Повишено внимание: Ножът е много остър!
- ▶ Бъдете предпазливи при почистване на ножа!



**⚠ ПРЕДУПРЕЖДЕНИЕ! ОПАСНОСТ ОТ НАРАНЯВАНЕ!**

- ▶ Повишено внимание: Ножът е много остър! Затова действайте внимателно при изваждането на съда за миксиране.
- ▶ Никога не използвайте уреда за цели, различни от описаните в настоящото ръководство за потребителя. В противен случай съществува опасност от нараняване!
- ▶ Сменяйте принадлежностите само при спрян задвижващ механизъм и при изключен мрежов щепсел! След изключване уредът работи още известно време по инерция!
- ▶ Никога не оставяйте уреда без наблюдение.
- ▶ Преди смяна на принадлежности или приставки, които се движат по време на работа, уредът трябва да се изключи от мрежата и от контакта.
- ▶ Когато уредът работи, поставяйте единствено продуктите за преработка в купата за разбъркване или миксера.
- ▶ Никога не поставяйте ръцете си или несвойствени предмети в помощното приспособление за пълнене или миксера, за да избегнете наранявания и повреди на уреда.

**ВНИМАНИЕ! МАТЕРИАЛНИ ЩЕТИ!**

- ▶ Никога не оставяйте уреда да работи без продукти! Опасност от прегряване!
- ▶ Никога не сипвайте горещи съставки в уреда!

## Подготовка

- 1) Извадете всички части от кутията и отстранете опаковъчния материал и евентуалните предпазни фолия и стикери.
- 2) Почистете всички части, както е описано в глава „Почистване и поддръжка“. Уверете се, че всички части са напълно сухи.
- 3) Развийте кабела за свързване към мрежата от мястото за навиване на кабела **18**.
- 4) Поставете уреда върху равна и чиста основа и го закрепете с четирите вендузи.
- 5) Включете щепсела в контакта.

## Степени на скорост

Степен	Приставка	Подходяща за...
1 - 2	Всички	- Начално положение при всички процеси за смесване и разбъркване - При прибавяне на продукти
	Кука за месене <b>10</b> Приставка за бъркане <b>12</b>	- Месене или смесване на твърдо тесто или потвърди продукти
2 - 4	Приставка за бъркане <b>12</b>	- Смесване на гъсто кексово тесто - Смесване на масло и брашно - Смесване на тесто с мая
	Кука за месене <b>10</b>	- Месене на тесто с мая - Месене на гъсто кексово тесто
4 - 6	Приставка за бъркане <b>12</b>	- Тесто за сладкиши - Разбиване на масло със захар - Тесто за сладки
6 - 10	Тел за разбиване <b>11</b>	- Бита сметана - Белтъци - Майонеза - Разбиване на масло на пяна
Pulse	Миксер <b>15</b>	- Смесване и наклъчване на меки или течни продукти

## Работа с куката за месене, телта за разбиване и приставката за бъркане

### ⚠ ПРЕДУПРЕЖДЕНИЕ! ОПАСНОСТ ОТ НАРАНЯВАНЕ!

- ▶ По време на работа никога не поставяйте ръка в купата за разбъркване **6**! Опасност от нараняване от въртящи се части!
- ▶ Сменяйте принадлежностите само при спрян задвижващ механизъм! След изключване задвижващият механизъм работи кратко време по инерция.
- ▶ В случай на повреда изключете уреда и издърпайте щепсела от контакта, за да избегнете непредвидено включване на уреда.



### ВНИМАНИЕ! ОПАСНОСТ ОТ МАТЕРИАЛНИ ЩЕТИ!

- ▶ Внимание! Опасност от материални щети! При работи с куката за месене **10**, телта за разбиване **11** или приставката за бъркане **12** препоръчваме да оставите уреда да се охлади след 10 минути работа.

### УКАЗАНИЕ

- ▶ Когато работите с куката за месене **10**, телта за разбиване **11** и приставката за бъркане **12**, трябва да е поставен защитният капак за задвижващия механизъм **17**. В противен случай уредът не се включва.

За да подготвите уреда за работа с куката за месене **10**, телта за разбиване **11** и приставката за бъркане **12**, постъпете както следва:

- 1) Натиснете лостчето за деблокиране **2** нагоре и поставете наклонящото се рамо **1** на най-висока позиция.
- 2) Поставете купата за разбъркване **6** така, че фиксаторите на купата за разбъркване **6** да влязат в прореза на основата **5**. Завертете купата за разбъркване **6** по часовниковата стрелка (вж. символите  и  на основата **5**), така че да се блокира и стои неподвижно.

- 3) В зависимост от процеса на обработка монтирайте куката за месене **10**, телта за разбиване **11** или приставката за разбъркване **12** на задвижващия вал **7**:
  - Поставете куката за месене **10**, телта за разбиване **11** или приставката за разбъркване **12** на задвижващия вал **7** така, че двата метални щифта на задвижващия вал **7** да влязат в отворите на приставката **10 11 12**.
  - Натиснете силно приставката **10 11 12** към задвижващия вал **7**, така че пружината да се свие и същевременно завъртете леко приставката обратно на часовниковата стрелка (посока ).
  - Отпуснете приставката. Сега тя стои неподвижно на задвижващия вал **7**.
- 4) Сипете продуктите в купата **6**, като при това вземете под внимание следващата таблица с препоръчителните количества за пълнене:

Количества за пълнене за...	мин.	макс.
Тесто с мая	НЕ СЕ ПРИЛАГА	1000 g брашно
Кексово тесто	НЕ СЕ ПРИЛАГА	900 g брашно
Тежко тесто (напр. пясъчно тесто)	НЕ СЕ ПРИЛАГА	900 g брашно
Сметана	200 ml	1500 ml
Белтъци (яйца тепловна категория М)	2	12
Съгласувайте останалите съставки на рецептата със съответното максимално количество.		

## ВНИМАНИЕ! ОПАСНОСТ ОТ МАТЕРИАЛНИ ЩЕТИ!

- ▶ Не превишавайте посочените максимални количества за пълнене, за да не се претовари уредът.  
В случай че уредът работи бавно: изключете уреда, извадете половината от тестото и месете поотделно всяка половина.
- 5) Натиснете лостчето за деблокиране **2** нагоре и тласнете наклонящото се рамо **1** с монтираната приставка надолу в работна позиция.
  - 6) Поставете капака **9** върху купата за разбъркване **6**.

## УКАЗАНИЕ

- ▶ Ако желаете, можете да монтирате помощното приспособление за пълнене **8** на капака **9**:
  - Завъртете леко капака **9** така, че отворът да сочи към вас.
  - Закачете помощното приспособление за пълнене **8** в държачите на капака **9**:

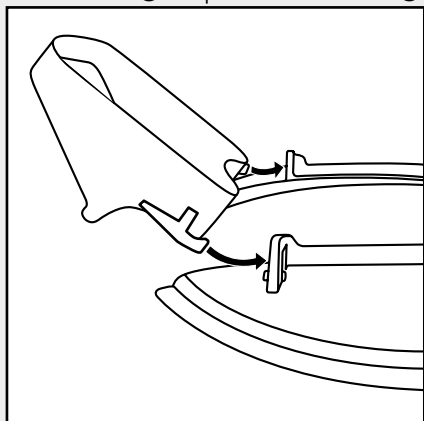

Сега можете да сипвате продукти и по време на работа.

- 7) Поставете въртящия се превключвател **3** на желаната степен (вж. глава „Степени на скорост“).

## След приключване на работа

- 1) Изключете уреда с въртящия се превключвател **3**.
- 2) В случай че е монтирано, отстранете помощното приспособление за пълнене **8**.
- 3) Свалете капака **9** от купата за разбъркване **6**.
- 4) Натиснете лостчето за деблокиране **2** нагоре и поставете наклонящото се рамо **1** на най-висока позиция.
- 5) Свалете приставката **10 11 12** от задвижващия вал **7**, като натиснете приставката **10 11 12** към задвижващия вал **7** и същевременно я завъртите по часовниковата стрелка (посока ). След това можете да отстраните приставката.
- 6) Отстранете купата за разбъркване **6**, като я завъртите обратно на часовниковата стрелка и след това я извадите нагоре.
- 7) Почистете всички части (вж. глава „Почистване и поддръжка“).

## Работа с миксера

### ⚠ ПРЕДУПРЕЖДЕНИЕ! ОПАСНОСТ ОТ НАРАНЯВАНЕ!

- ▶ Оставете горещите течности да се охладят до температурата на ръката (около 30 – 40 °C), преди да ги налеете в миксера **15**.

### ⚠ ПРЕДУПРЕЖДЕНИЕ! ОПАСНОСТ ОТ НАРАНЯВАНЕ ОТ ОСТРИЯ НОЖ/ ВЪРТЯЩИЯ СЕ ЗАДВИЖВАЩ МЕХАНИЗЪМ!

- ▶ Никога не поставяйте ръка в поставения миксер **15**!
- ▶ Сваляйте миксера **15** само при спрян нож **16**.
- ▶ Работете с миксера **15** само при поставен капак на миксера **14** с мерителна чаша **13**.
- ▶ В случай на повреда изключете уреда и издърпайте щепсела от контакта, за да избегнете непредвидено включване на уреда.



## ВНИМАНИЕ! ОПАСНОСТ ОТ МАТЕРИАЛНИ ЩЕТИ!

- ▶ Никога не използвайте едновременно купата за разбъркване **6** и миксера **15**! Това води до претоварване на двигателя!
- ▶ При работи с миксера **15** препоръчваме да оставите уреда да се охлади след 3 минути работа.

За да подготвите уреда за работа с миксера **15**, постъпете както следва. За справка използвайте фигура В на задната разгъваща се страница.

- 1) Натиснете лостчето за деблокиране **2** нагоре и тласнете наклонящото се рамо **1** надолу в работна позиция.
- 2) Свалете защитния капак на задвижващия механизъм **17**.

## УКАЗАНИЕ

- ▶ Уверете се, че въртящият се превключвател **3** е на „0“, преди да поставите миксера на задвижващия механизъм на миксера. В противен случай уредът се включва непосредствено след фиксирането на миксера.
- 3) Поставете миксера **15** на задвижващия механизъм на миксера **19** така, че фиксаторите от долната страна на миксера **15** да влязат в прорезите на задвижващия механизъм на миксера **19**. При това стрелката на миксера **15** трябва да сочи символа  на уреда. Завъртете миксера **15** до упор по часовниковата стрелка. Тогава стрелката на миксера **15** сочи символа  на уреда.
  - 4) Сипете продуктите.
  - 5) Поставете капака на миксера **14** с мерителната чаша **13** така, че уплътнението на капака на миксера **14** да затваря и улея за изливане.
  - 6) Поставете въртящия се превключвател **3** на желаната степен.

## УКАЗАНИЕ

- ▶ Идеалната скорост зависи от гъстотата на продукта за смесване. Колкото по-течно е съдържанието, толкова по-бързо можете да смесвате.
- ▶ За кратък, интензивен импулсен режим поставете въртящия се превключвател **3** минимум на степен 1 и същевременно натиснете бутона PULSE **4**. Бутонът PULSE **4** не се фиксира, за да не претоварва двигателя. Затова дръжте бутона PULSE **4** само за кратко в това положение.

## Добавяне на продукти

- 1) Изключете уреда с въртящия се превключвател **3**.
- 2) Свалете капака на миксера **14** и сипете продуктите  
или
- 3) Завъртете мерителната чаша **13**, намираща се в капака на миксера **14**, на 90° и я извадете. След това постепенно сипете продуктите през отвора за допълване.

## След приключване на работа

- 1) Изключете уреда с въртящия се превключвател **3**.
- 2) Завъртете миксера **15** обратно на часовниковата стрелка така, че стрелката на миксера **15** да сочи символа  на уреда и свалете миксера.

## УКАЗАНИЕ

- ▶ Препоръчва се да почиствате миксера **15** веднага след употреба (вж. глава „Почистване и поддръжка“). Тогава остатъците от хранителни продукти се отстраняват по-лесно.

## Почистване и поддръжка

### ОПАСНОСТ – ТОКОВ УДАР!

- ▶ Преди почистване винаги изключвайте щепсела от контакта! Съществува опасност от токов удар!

 Никогa не потапяйте уреда във вода или други течности!

### ВНИМАНИЕ! ОПАСНОСТ ОТ МАТЕРИАЛНИ ЩЕТИ!

- ▶ Не използвайте абразивни или агресивни почистващи препарати. Те могат да повредят повърхностите!

### УКАЗАНИЯ

- ▶ Препоръчително е да почиствате уреда веднага след употреба. Тогава остатъците от хранителни продукти се отстраняват по-лесно.
- ▶ При обработка на силно пигментирани хранителни продукти, например моркови, пластмасовите части могат да се оцветят. Можете да отстраните тези оцветявания с малко олио.

## Почистване на уреда

- Избърсвайте уреда с влажна кърпа. При упорити замърсявания сипете мек миещ препарат върху кърпата. Избършете остатъците от миещия препарат с навлажнена с чиста вода кърпа. След това подсушете добре уреда.

## Почистване на принадлежностите

- Почистете купата за разбъркване **6**, капакa **9**, помощното приспособление за пълнене **8**, капакa на миксера **14** с мерителната чаша **15**, защитния капак на задвижващия механизъм **17** и приставките **10** **11** **12** с топла вода и малко миещ препарат. Отстранете евентуалните остатъци с четка за миене. Изплакнете всички части с чиста, топла вода и преди да ги използвате отново, се уверете, че всички части са сухи.

## УКАЗАНИЕ

- ▶ Приставките **10** **11** **12**, купата за разбъркване **6** и капакът на миксера **14** с мерителната чаша **15** са годни за миене и в съдомиялна машина.
- ▶ При миенето в съдомиялна машина внимавайте пластмасовите части да не се притискат. В противен случай могат да се деформират!
- ▶ По възможност поставяйте пластмасовите части в горната кошница на съдомиялната машина.

## Почистване на миксера

### ПРЕДУПРЕЖДЕНИЕ! ОПАСНОСТ ОТ НАРАНЯВАНЕ!

- ▶ Не докосвайте ножа **16** с голи ръце.
- Почистете миксера **15** с топла вода, в която е прибавен мек миещ препарат. След това го изплакнете с чиста вода така, че по него да не остават следи от миещия препарат.

В повечето случаи достатъчно хигиенично почистване непосредствено след употреба може да се постигне по следния алтернативен начин:

- 1) Сипете вода с малко миещ препарат в поставения миксер **15**.
- 2) Поставете капакa на миксера **14** с мерителната чаша **15** така, че уплътнението на капакa на миксера **14** да затваря и улея за изливане.
- 3) Включете миксера **15** за няколко секунди.
- 4) Изсипете водата от миенето. Отстранете евентуалните остатъци с четка за миене.
- 5) След това изплакнете миксера **15** с обилно количество чиста вода, така че да се отстранят всички остатъци от миещия препарат.

## УКАЗАНИЕ

- ▶ Миксерът **15** е годен за миене в съдомиялна машина.
- ▶ При миенето в съдомиялна машина внимавайте пластмасовата част на миксера **15** да не се притиска. В противен случай може да се деформира!

## Съхранение

- Преди прибиране навийте кабела на място за навиване на кабела **18**.
- Съхранявайте почистения уред на чисто, защитено от прах, сухо място.

## Отстраняване на повреди

### Ако уредът спре внезапно:

- Уредът е прегрял и автоматичното предпазно изключване се е активирало.
  - Поставете въртящия се превключвател **3** на 0.
  - Издърпайте щепсела от контакта.
  - Оставете уреда да се охлади в продължение на 15 минути.
  - Ако след 15 минути уредът все още не се е охладил напълно, той няма да започне да работи.
  - Изчакайте още 15 минути и го включете отново.

### Ако уредът не може да се включи:

- Проверете дали щепселът се намира в контакта.
- Проверете дали наклонящото се рамо **1** се намира в правилна позиция.

## Технически характеристики

Напрежение на мрежата:	220 – 240 V ~ /50 Hz
Консумирана мощност:	1300 W
Клас на защита:	II 
Макс. вместимост купа за разбъркване <b>6</b> :	около 6,3 l
миксер <b>15</b> :	около 1,5 l



Всички части на този уред, влизащи в контакт с хранителни продукти, са от материали, разрешени за контакт с хранителни продукти.

Препоръчваме следните времена за работа:

Оставете уреда да се охлади след 10 минути работа след работи с куката за месене **10**, телта за разбиване **11** или приставката за бъркане **12**.

При работи с миксера **15** оставете уреда да се охлади след 3 минути работа.

При превишаване на тези времена за работа са възможни повреди по уреда поради прегряване.

## Гаранция и сервиз

За този уред вие получавате гаранция от 3 години от датата на закупуване. Уредът е произведен старателно и е изпитан щателно преди доставката. Запазете касовата бележка като доказателство за покупката. Ако се наложи да се възползвате от гаранцията, първо се свържете по телефона със сервиза. Само по този начин може да се осигури **безплатно връщане на вашата стока**.

Предоставянето на гаранция важи само за материални или фабрични дефекти, но не и за транспортни щети, износващи се части или при повреда на лесно чупливи части, напр. превключватели или акумулаторни батерии. Продуктът е предназначен единствено за битова, а не за професионална употреба.

При неправилна и нецелесъобразна употреба, упражняване на сила или ремонтни дейности, които не са извършени от нашия оторизиран сервизен филиал, гаранцията отпада.

Законовите ви права не се ограничават от тази гаранция.

Гаранционният срок не се удължава от гаранцията. Това важи и за сменени и ремонтирани части. Евентуално наличните още при закупуването повреди и дефекти трябва да се съобщят незабавно след разопаковането, но най-късно два дни след датата на закупуване. След като изтече гаранционният срок, ремонтите се заплащат.

**BG** Сервизно обслужване България

Тел.: 00800 111 4920

Е-мейл: [kompernass@lidl.bg](mailto:kompernass@lidl.bg)

IAN 276995/276996/277709

## Предаване за отпадъци



**В никакъв случай не изхвърляйте уреда с обикновените битови отпадъци. Този продукт подлежи на европейската директива 2012/19/EU.**

Предайте уреда за отпадъци чрез лицензирана фирма за управление на отпадъци или общинската служба за управление на отпадъците. Спазвайте действащите в момента разпоредби. В случай на съмнение се обърнете към местния пункт за събиране на отпадъци.



Опаковката е произведена от екологични материали, които могат да се предават в местните пунктове за рециклиране.

## Вносител

KOMPERNASS HANDELS GMBH

BURGSTRASSE 21

44867 BOCHUM

ГЕРМАНИЯ

[www.kompernass.com](http://www.kompernass.com)



## Рецепти

### Супа от моркови

#### Продукти:

- 500 g моркови
- 250 ml вода
- 500 ml месен бульон (консерва)
- 125 ml сметана
- 125 ml бяло вино
- сол
- черен пипер
- 50 g студено масло
- пресен див кервиз

#### Приготвяне:

- 1) Измийте и обелете морковите.
- 2) Нарезете ги на парчета, с подходящ за миксера **15** размер.
- 3) Сипете 250 ml вода в тенджерата и варете морковите 20 минути в нея. След това пюрирайте всичко в миксера **15**, докато не останат повече големи парчета.
- 4) Върнете пюрираните моркови обратно в тенджерата.
- 5) Добавете месния бульон, сметаната и бялото вино.
- 6) Загрейте супата и я овкусете.
- 7) Прибавете маслото на малки парченца в супата и след това гарнирайте с дивия кервиз.

### Крем за намазване от риба тон

#### Продукти:

- 1 консерва риба тон в сос със зеленчуци
- 3 с.л. кисело мляко
- 1 ч.л. лимонов сок, прясно изцеден
- 1 щипка сол
- прясно смлян черен пипер
- 2 твърдо сварени яйца, на кубчета

#### За гарниране:

- пълнозърнест хляб на филийки
- масло за намазване
- 1 твърдо сварено яйце, на кубчета
- див лук, нарязан

#### Приготвяне:

- 1) Разбърквайте всички продукти в миксера **15**, докато се получи желаната гъстота (около 15 секунди) и след това овкусете.
- 2) Намажете хляба с маслото и крема от риба тон и поръсете всичко с накълцаното яйце и дивия лук.

### Традиционни палачинки

#### Продукти:

- 2 – 3 яйца
- 375 ml мляко
- 1 щипка сол
- 250 g брашно
- мазнина за пържене

#### Приготвяне:

- 1) Смесете яйцата, млякото и солта с приставката за бъркане **12**.
- 2) Пресейте брашното и го прибавете към сместа. Разбърквайте всичко с приставката за бъркане **12**, докато получите гладко тесто.
- 3) Оставете тестото да втаса за около 20 минути.

- Загрейте мазнината и с малък черпак сипвайте в нея тесто (винаги само толкова, че дъното на тигана да се покрие с тънък пласт).
- Изпържете палачинките от двете страни до златистокафяво и ги сервирайте горещи.

## Пандишпанено тесто

### Продукти:

- 3 яйца
- 3 – 4 с.л. вода, гореща
- 150 г захар
- 1 пакетче ванилова захар
- 100 г брашно, тип 405
- 100 г нишесте
- 2 – 3 равни ч.л. бакпулвер

### Приготвяне:

- Застелете дъното на форма с подвижен борд (диаметър: 28 cm) с хартия за печене. Не намазвайте ръба, тъй като повърхността няма да се заглади и зачерви равномерно.
- Разбийте яйцата в купата за разбъркване **6** и прибавете гореща вода.
- След това разбийте всичко на пяна в продължение на около 1 минута на най-висока степен с приставката за бъркане **12**.
- Разбъркайте в сместа захарта и ваниловата захар и продължете да разбивате всичко на най-висока степен още 2 минути.
- Прибавете брашното, нишестето и бакпулвера, пресейте половината върху яйчения крем и разбъркайте всичко за кратко на степен 4.
- След това разбъркайте останалото брашно по същия начин и изсипете тестото в подготвената форма с подвижен борд.
- Опечете незабавно тестото в предварително загрята до 175 – 200 °C фурна при горно и долно нагряване в продължение на около 20 – 30 минути.

## Пясъчно тесто

### Продукти:

- 250 г пшенично брашно
- 1/2 равна ч.л. бакпулвер
- 100 – 125 г захар
- 1 пакетче ванилова захар
- 1 щипка сол
- 1 яйце
- 125 г масло

### УКАЗАНИЕ

- ▶ Вземете под внимание максималното количество за пълнене от 900 г брашно, ако увеличите количеството на тази рецепта!

### Приготвяне:

- Смесете брашното и бакпулвера в купата за разбъркване **6** и след това прибавете всички останали съставки.
- Месете всичко с куката за месене **10** първо около 1 минута на степен 2, след това около 3 минути на степен 2 – 4.
- Не месете тестото твърде продължително, в противен случай може силно да омекне.
- Оставете тестото да втаса за около 1/2 час в хладилника и след това пригответе от него блат за торта или дребни сладки.
- За блат за торта разточете 2/3 от тестото и го поставете в намазнена форма с подвижен борд.
- От останалото тесто оформете руло.
- Поставете това руло по края на тестото и го натиснете с два пръста по борда на формата, така че да се получи ръб с височина от около 3 cm.
- Набодете многократно блата за торта с вилица.
- Загрейте фурната предварително около 5 минути и печете пясъчното тесто около 15 – 20 минути при горно и долно нагряване на 200 – 225 °C.

## Кексово тесто

### Продукти:

- 250 г меко масло или маргарин
- 250 г захар
- 1 пакетче ванилова захар
- 1 щипка сол
- 4 яйца
- 500 г пшенично брашно
- 1 пакетче бакпулвер
- около 125 ml прясно мляко

### УКАЗАНИЕ

- ▶ Вземете под внимание максималното количество за пълнене от 900 г брашно, ако увеличите количеството на тази рецепта!

### Приготвяне:

- 1) Сипете всички съставки в купата за разбъркване **6** и бъркайте всичко с приставката за бъркане **12** около 1/2 минута на степен 1, след това 30 секунди на степен 2 и след това около 5 минути на степен 4.
- 2) Намазнете формата за печене или я застелете с хартия за печене.
- 3) Напълнете формата за печене и печете тестото около 50 – 60 минути при горно и долно нагряване на 175 – 200 °C.
- 4) Преди да извадите сладкиша от фурната, трябва да проверите дали е добре изпечен: за целта боднете с остра дървена пръчица в средата на сладкиша. Ако по нея не остане тесто, сладкишът е добре изпечен.
- 5) Обърнете сладкиша върху кухненска скара и го оставете да се охлади.

## Тесто с мая

### Продукти:

- 500 г пшенично брашно
- 25 г прясна мая или 1 п. суха мая
- около 1/4 l хладко мляко
- 80 г масло или маргарин (със стайна температура)
- 80 г захар
- 1 яйце

### УКАЗАНИЕ

- ▶ Вземете под внимание максималното количество за пълнене от 1000 г брашно, ако увеличите количеството на тази рецепта!

### Приготвяне:

- 1) Сипете брашното, сухата или натрошената прясна мая и всички други продукти (не директно върху маята) в купата за разбъркване **6**.
- 2) Смесете всичко бавно с куката за месене **10** на степен 1, след това около 3 – 4 минути на степен 3.
- 3) Покрийте купата с кърпа за съдове, оставете тестото на топло място да втаса, докато видимо увеличи обема си.
- 4) Омесете още веднъж тестото.
- 5) След това тестото е готово за по-нататъшна обработка.

## Гофрети

### Продукти:

- 200 г захар
- 500 г брашно
- 5 г бакпулвер
- 5 яйца
- 400 ml мляко
- 250 г масло (със стайна температура)
- 2 пакетчета ванилова захар

### УКАЗАНИЕ

- ▶ Вземете под внимание максималното количество за пълнене от 900 г брашно, ако увеличите количеството на тази рецепта!

### Приготвяне:

- 1) Сипете яйцата, захарта и маслото в купата за разбъркване **6** и разбъркайте всичко на гладко тесто с телта за разбиване **11**.
- 2) Добавете брашното, ваниловата захар и бакпулвера.
- 3) Прибавете постепенно млякото, като бъркате непрекъснато, докато тестото придобие гладка и мека консистенция.
- 4) Изпечете гофретите в гофретник.

## Шейк с банан и ванилия

### Продукти:

- 3 банана
- 500 ml мляко
- 2 пакетчета ванилова захар
- 1 с.л. ванилов сладолед

### Приготвяне:

- 1) Обелете бананите.
- 2) Сипете обелените банани, млякото, ваниловия сладолед и ваниловата захар в миксера **15**.
- 3) Смесете всичко на степен 8.

## Смути с банан и киви

### Продукти:

- 200 ml портокалов сок (прясно изцеден)
- 1 киви
- 1/2 банан

### Приготвяне:

- 1) Обелете кивито.
- 2) Обелете банана.
- 3) Сипете кивито, банана и портокаловия сок в миксера **15**.
- 4) Смесете всичко на степен 8.

## Περιεχόμενα

<b>Εισαγωγή</b> . . . . .	<b>50</b>
<b>Προβλεπόμενη χρήση</b> . . . . .	<b>50</b>
<b>Παραδοτέος εξοπλισμός</b> . . . . .	<b>50</b>
<b>Περιγραφή συσκευής</b> . . . . .	<b>50</b>
<b>Υποδειξεις ασφαλείας</b> . . . . .	<b>51</b>
<b>Προετοιμασίες</b> . . . . .	<b>54</b>
<b>Βαθμίδες ταχύτητας</b> . . . . .	<b>54</b>
<b>Εργασία με άγκιστρο ζυμώματος, χτυπητήρι και αναδευτήρα</b> . . . . .	<b>55</b>
Μετά την εργασία . . . . .	56
<b>Εργασία με το μίξερ</b> . . . . .	<b>56</b>
Προσθήκη υλικών . . . . .	57
Μετά την εργασία . . . . .	57
<b>Καθαρισμός και φροντίδα</b> . . . . .	<b>58</b>
Καθαρισμός συσκευής . . . . .	58
Καθαρισμός των αξεσουάρ . . . . .	58
Καθαρισμός μίξερ . . . . .	58
<b>Αποθήκευση</b> . . . . .	<b>59</b>
<b>Διόρθωση σφαλμάτων</b> . . . . .	<b>59</b>
<b>Τεχνικά χαρακτηριστικά</b> . . . . .	<b>59</b>
<b>Εγγύηση και σέρβις</b> . . . . .	<b>60</b>
<b>Απόρριψη</b> . . . . .	<b>60</b>
<b>Εισαγωγές</b> . . . . .	<b>60</b>
<b>Συνταγές</b> . . . . .	<b>61</b>
Καροτόσουπα . . . . .	61
Επάλειμμα τόνου . . . . .	61
Παραδοσιακή ομελέτα . . . . .	61
Ζύμη μπισκότων . . . . .	62
Ζύμη τάρτας . . . . .	62
Βασική ζύμη . . . . .	63
Ζύμη με μαγιά . . . . .	63
Βάφλες . . . . .	64
Σέικ μπανάνας-βανίλιας . . . . .	64
Smoothie με μπανάνα και ακτινίδιο . . . . .	64

## Εισαγωγή

Συγχαρητήρια για την αγορά της νέας σας συσκευής.

Αποφασίσατε έτσι για την απόκτηση ενός προϊόντος υψηλής ποιότητας. Οι οδηγίες χρήσης είναι τμήμα αυτού του προϊόντος. Περιέχουν σημαντικές υποδείξεις για την ασφάλεια, τη χρήση και την απόρριψη. Πριν από τη χρήση του προϊόντος, εξοικειωθείτε με όλες τις υποδείξεις χειρισμού και ασφάλειας. Χρησιμοποιείτε το προϊόν μόνο όπως περιγράφεται και για τους αναφερόμενους τομείς χρήσης. Παραδώστε όλα τα έγγραφα σε περίπτωση παράδοσης του προϊόντος σε τρίτους.

## Προβλεπόμενη χρήση

Αυτή η συσκευή προορίζεται αποκλειστικά για την επεξεργασία τροφίμων σε συνηθισμένες ποσότητες. Αυτή η συσκευή προορίζεται αποκλειστικά για χρήση σε νοικοκυριά. Μην τη χρησιμοποιείτε για επαγγελματικό σκοπό!

Αυτή η συσκευή ενδείκνυται μόνο για ιδιωτική χρήση σε κλειστούς και προστατευμένους από τη βροχή χώρους. Μην τη χρησιμοποιείτε σε εξωτερικούς χώρους!

Η συσκευή επιτρέπεται να χρησιμοποιείται μόνο με γνήσια εξαρτήματα.

## Παραδοτέος εξοπλισμός

Κουζίνομηχανή

Μπολ ανάμειξης με καπάκι

Μίξερ με καπάκι και δοχείο μέτρησης

Άγκιστρο ζυμώματος

Χτυπητήρι

Αναδευτήρας

Οδηγίες χρήσης

Σύντομες οδηγίες

### ΥΠΟΔΕΙΞΗ

- ▶ Ελέγξτε τον παραδοτέο εξοπλισμό ως προς την πληρότητα και για ζημιές, απευθείας μετά την αποσυσκευασία. Απευθυνθείτε, εάν απαιτείται, στο τμήμα σέρβις.

## Περιγραφή συσκευής

Ξεδιπλώστε τις αναδιπλούμενες σελίδες στο μπροστινό και πίσω κάλυμμα αυτών των οδηγιών χρήσης:

Μπροστινή αναδιπλούμενη σελίδα

Εικόνα A:

- 1 Περιστρεφόμενος βραχιόνιας
- 2 Μοχλός απασφάλισης
- 3 Περιστρεφόμενος διακόπτης
- 4 Πλήκτρο PULSE
- 5 Υποδοχή
- 6 Μπολ ανάμειξης
- 7 Άξονας κίνησης

Εικόνα B:

- 8 Βοήθημα πλήρωσης
- 9 Καπάκι
- 10 Άγκιστρο ζυμώματος
- 11 Χτυπητήρι
- 12 Αναδευτήρας

Πίσω αναδιπλούμενη σελίδα:

Εικόνα C:

- 13 Μικρό δοχείο μέτρησης
- 14 Καπάκι μίξερ
- 15 Μίξερ
- 16 Λεπίδα
- 17 Καπάκι προστασίας μετάδοσης κίνησης
- 18 Διάταξη τύλιξης καλωδίου
- 19 Μοτέρ μίξερ

**Υποδείξεις ασφαλείας****⚠ ΚΙΝΔΥΝΟΣ ΗΛΕΚΤΡΟΠΛΗΞΙΑΣ!**

- ▶ Συνδέετε τη συσκευή μόνο σε μια σύμφωνα με τις προδιαγραφές εγκατεστημένη και γειωμένη πρίζα. Η τάση δικτύου πρέπει να συμφωνεί με τα στοιχεία στην πινακίδα τύπου της συσκευής.
  - ▶ Προσέχετε ώστε κατά τη λειτουργία το καλώδιο να μη βρέχεται ή υγραίνεται. Περνάτε το κατά τέτοιο τρόπο, ώστε να μην πιάνεται ή φθείρεται.
  - ▶ Κρατάτε το καλώδιο μακριά από καυτές επιφάνειες.
  - ▶ Μην επισκευάζετε τη συσκευή. Οποιοσδήποτε επισκευές πρέπει να διεξάγονται από το τμήμα εξυπηρέτησης πελατών ή από ειδικό προσωπικό.
  - ▶ Τραβάτε το βύσμα από την πρίζα, όταν καθαρίζετε τη συσκευή ή σε περίπτωση βλάβης. Η απενεργοποίηση από μόνη της δεν αρκεί, διότι υπάρχει ακόμα τάση στη συσκευή, όσο το βύσμα βρίσκεται στην πρίζα.
  - ▶ Αποσυνδέετε το βύσμα από την πρίζα, εάν η συσκευή δεν χρησιμοποιείται.
  - ▶ Τα βύσματα ή τα καλώδια που έχουν υποστεί βλάβη πρέπει να αντικαθίστανται αμέσως από εξουσιοδοτημένο εξειδικευμένο προσωπικό ή από το τμήμα εξυπηρέτησης πελατών, ώστε να αποφεύγονται κίνδυνοι.
  - ▶ Η συσκευή και το καλώδιο σύνδεσής της πρέπει να φυλάσσονται μακριά από τα παιδιά.
-  Δεν επιτρέπεται σε καμία περίπτωση να βυθίσετε τη συσκευή σε νερό ή άλλα υγρά.

## **⚠ ΠΡΟΕΙΔΟΠΟΙΗΣΗ! ΚΙΝΔΥΝΟΣ ΤΡΑΥΜΑΤΙΣΜΟΥ!**

- ▶ Αποσυνδέετε τη συσκευή από την παροχή ρεύματος όταν τοποθετείτε ή απομακρύνετε εξαρτήματα. Έτσι αποφεύγεται μια μη ηθελημένη ενεργοποίηση της συσκευής.  
Μετά από μια διακοπή ρεύματος η συσκευή ενεργοποιείται πάλι!
- ▶ Η συσκευή πρέπει να αποσυνδέεται πάντα από το δίκτυο όταν δεν επιτηρείται και πριν από τη συναρμολόγηση, την αποσυναρμολόγηση ή τον καθαρισμό.
- ▶ Η συσκευή αυτή δεν επιτρέπεται να χρησιμοποιείται από παιδιά.
- ▶ Χρησιμοποιείτε μόνο τα γνήσια αξεσουάρ για αυτή τη συσκευή. Αξεσουάρ άλλων κατασκευαστών πιθανώς να μην ενδείκνυνται και μπορεί να ενέχουν κινδύνους!
- ▶ Μπορεί να γίνεται χρήση αυτής της συσκευής από άτομα με μειωμένες φυσικές, αισθητηριακές ή νοητικές ικανότητες ή με έλλειψη εμπειρίας και/ή γνώσεων, εφόσον επιτηρούνται ή έχουν εκπαιδευτεί αναφορικά με την ασφαλή χρήση της συσκευής και έχουν κατανοήσει τους επακόλουθους κινδύνους.
- ▶ Τα παιδιά δεν επιτρέπεται να παίζουν με τη συσκευή.
- ▶ Προσοχή: Η λεπίδα είναι πολύ κοφτερή!
- ▶ Να είστε προσεκτικοί κατά τον καθαρισμό της λεπίδας!



**⚠ ΠΡΟΕΙΔΟΠΟΙΗΣΗ! ΚΙΝΔΥΝΟΣ ΤΡΑΥΜΑΤΙΣΜΟΥ!**

- ▶ Προσοχή: Η λεπίδα είναι πολύ κοφτερή! Γι' αυτό να είστε προσεκτικοί κατά την αφαίρεση του δοχείου ανάμειξης.
- ▶ Μη χρησιμοποιείτε τη συσκευή για άλλους σκοπούς από τους περιγραφόμενους στις παρούσες οδηγίες. Σε αντίθετη περίπτωση υπάρχει κίνδυνος τραυματισμού!
- ▶ Αλλάζετε τα αξεσουάρ μόνο όταν η μετάδοση κίνησης είναι ακινητοποιημένη και το βύσμα έχει αποσυνδεθεί! Η συσκευή συνεχίζει να λειτουργεί για λίγο μετά την απενεργοποίηση!
- ▶ Ποτέ μην αφήνετε τη συσκευή χωρίς επιτήρηση.
- ▶ Πριν από την αντικατάσταση αξεσουάρ ή πρόσθετων εξαρτημάτων, τα οποία κινούνται κατά τη λειτουργία, η συσκευή πρέπει να απενεργοποιηθεί και να αποσυνδεθεί από το δίκτυο.
- ▶ Όσο η συσκευή λειτουργεί, βάζετε αποκλειστικά τα προς επεξεργασία υλικά στο μπολ ανάμειξης ή στο μίξερ.
- ▶ Ποτέ μην βάζετε τα χέρια σας ή ξένα αντικείμενα στο βοήθημα πλήρωσης ή στο μίξερ, ώστε να αποφεύγετε τραυματισμούς και βλάβες στη συσκευή.

**ΠΡΟΣΟΧΗ! ΥΛΙΚΕΣ ΖΗΜΙΕΣ!**

- ▶ Ποτέ μην λειτουργείτε τη συσκευή χωρίς υλικά! Κίνδυνος υπερθέρμανσης!
- ▶ Μη γεμίζετε με καυτά υλικά τη συσκευή!

## Προετοιμασίες

- 1) Απομακρύνετε όλα τα εξαρτήματα από το χαρτοκιβώτιο και αφαιρέστε το υλικό συσκευασίας, καθώς και ενδεχόμενες προστατευτικές μεμβράνες και αυτοκόλλητα.
- 2) Καθαρίστε όλα τα εξαρτήματα, όπως περιγράφεται στο Κεφάλαιο «Καθαρισμός και φροντίδα». Βεβαιωθείτε ότι όλα τα εξαρτήματα είναι εντελώς στεγνά.
- 3) Ξετυλίξτε το καλώδιο δικτύου από τη διάταξη τύλιξης καλωδίου **18**.
- 4) Τοποθετήστε τη συσκευή επάνω σε μία λεία και καθαρή επιφάνεια και στερεώστε τη με τις τέσσερις βεντούζες.
- 5) Εισάγετε το βύσμα στην πρίζα.

## Βαθμίδες ταχύτητας

Βαθμίδα	Χρήση	Κατάλληλη για...
1 - 2	Όλα	- Θέση εκκίνησης για όλες τις διαδικασίες ανάμειξης και ζυμώματος - Για την προσθήκη υλικών
	Άγκιστρο ζυμώματος <b>10</b> Αναδευτήρας <b>12</b>	- Ζύμωμα και ανάμειξη στέρεας ζύμης ή πιο στερεών υλικών
2 - 4	Αναδευτήρας <b>12</b>	- Ανάμειξη χοντρές βασικής ζύμης - Ανάμειξη βουτύρου και αλευριού - Ανάμειξη ζύμης με μαγιά
	Άγκιστρο ζυμώματος <b>10</b>	- Ζύμωμα ζύμης με μαγιά - Ζύμωμα χοντρές βασικής ζύμης
4 - 6	Αναδευτήρας <b>12</b>	- Ζύμη κέικ - Χτύπημα βουτύρου με ζάχαρη - Ζύμη για μπισκότα
6 - 10	Χτυπητήρι <b>11</b>	- Σαντιγί - Ασπράδι - Μαγιονέζα - Χτύπημα βουτύρου σε αφρό
Pulse [Παλμός]	Μίξερ <b>15</b>	- Ανάμειξη και τεμάχισμα μαλακών ή υγρών υλικών

## Εργασία με άγκιστρο ζυμώματος, χτυπητήρι και αναδευτήρα

### ⚠️ ΠΡΟΕΙΔΟΠΟΙΗΣΗ! ΚΙΝΔΥΝΟΣ ΤΡΑΥΜΑΤΙΣΜΟΥ!

- ▶ Ποτέ μην πιάνετε μέσα στο μπολ ανάμειξης **6** κατά τη διάρκεια της λειτουργίας! Κίνδυνος τραυματισμού λόγω περιστρεφόμενων εξαρτημάτων!
- ▶ Αλλάζετε τα εξάρτηματα μόνο όταν η μετάδοση κίνησης είναι σταματημένη! Μετά την απενεργοποίηση η μετάδοση κίνησης συνεχίζει να λειτουργεί για λίγο.
- ▶ Σε περίπτωση σφάλματος απενεργοποιήστε τη συσκευή και αποσυνδέστε το βύσμα, ώστε να αποφύγετε μη ηθελημένη ενεργοποίηση της συσκευής.



### ΠΡΟΣΟΧΗ! ΥΛΙΚΕΣ ΖΗΜΙΕΣ!

- ▶ Σε εργασίες με το άγκιστρο ζυμώματος **10**, το χτυπητήρι **11** ή τον αναδευτήρα **12** συστήνουμε να αφήνετε τη συσκευή να κρυώνει μετά από λειτουργία 10 λεπτών.

### ΥΠΟΔΕΙΞΗ

- ▶ Όταν δουλεύετε με το άγκιστρο ζυμώματος **10**, το χτυπητήρι **11** και τον αναδευτήρα **12**, το καπάκι προστασίας μετάδοσης κίνησης **17** πρέπει να είναι τοποθετημένο. Αλλιώς η συσκευή δεν εκκινείται.

Για να προετοιμάσετε τη συσκευή για τη λειτουργία με το άγκιστρο ζυμώματος **10**, το χτυπητήρι **11** και τον αναδευτήρα **12**, ακολουθήστε την εξής διαδικασία:

- 1) Πιέστε το μοχλό απασφάλισης **2** προς τα επάνω και φέρτε τον περιστρεφόμενο βραχίονα **1** στην ψηλότερη θέση.
- 2) Τοποθετήστε το μπολ ανάμειξης **6** κατά τέτοιο τρόπο, ώστε οι ασφάλειες του μπολ ανάμειξης **6** να πιάνουν στην εγκοπή της υποδοχής **5**. Γυρίστε το μπολ ανάμειξης **6** προς τα δεξιά (βλ. σύμβολα  και  στην υποδοχή **5**), ώστε να ασφαλίσει και να εδράζεται σωστά.

- 3) Αναλόγως της εργασίας, τοποθετήστε το άγκιστρο ζυμώματος **10**, το χτυπητήρι **11** ή τον αναδευτήρα **12** στον άξονα κίνησης **7**:

- Τοποθετήστε το άγκιστρο ζυμώματος **10**, το χτυπητήρι **11** ή τον αναδευτήρα **12** κατά τέτοιο τρόπο επάνω στον άξονα κίνησης **7**, ώστε οι δύο μεταλλικοί πείροι του άξονα κίνησης **7** να πιάνουν στις εγκοπές του εξαρτήματος **10 11 12**.
- Πιέστε το εξάρτημα **10 11 12** με δύναμη επάνω στον άξονα κίνησης **7**, ώστε το ελατήριο να συμπιεστεί, περιστρέφοντας παράλληλα το εξάρτημα ελαφρώς προς τα αριστερά (φορά ).
- Αφήστε ελεύθερο το εξάρτημα. Αυτό τώρα εδράζεται καλά επάνω στον άξονα κίνησης **7**.

- 4) Προσθέστε τα υλικά στο μπολ ανάμειξης **6**, τηρώντας τον ακόλουθο πίνακα με τις προτεινόμενες ποσότητες πλήρωσης:

Ποσότητες πλήρωσης για...	ελάχ.	μέγ.
Ζύμη με μαγιά	Δ/1	1000 γρ. αλεύρι
Βασική ζύμη	Δ/1	900 γρ. αλεύρι
Βαριά ζύμη (π.χ. ζύμη τάρτας)	Δ/1	900 γρ. αλεύρι
Κρέμα γάλακτος	200 ml	1500 ml
Ασπράδι (Αυγά κατηγορίας βάρους M)	2	12
Προσαρμόστε τα υπόλοιπα υλικά της συνταγής στην εκάστοτε μέγιστη ποσότητα.		

## ΠΡΟΣΟΧΗ! ΥΛΙΚΕΣ ΖΗΜΙΕΣ!

- ▶ Μην υπερβείτε τις αναγραφόμενες μέγιστες ποσότητες πλήρωσης. Διαφορετικά, ενδέχεται να υπερφορτωθεί η συσκευή. Εάν η συσκευή λειτουργεί με δυσκολία: Απενεργοποιήστε τη συσκευή, αφαιρέστε την μισή ποσότητα της ζύμης και ζυμώστε κάθε κομμάτι χωριστά.
- 5) Πιέστε το μοχλό απασφάλισης **2** προς τα επάνω και σπρώξτε τον περιστρεφόμενο βραχίονα **1** με το τοποθετημένο εξάρτημα προς τα κάτω, στη θέση εργασίας.
  - 6) Σπρώξτε το καπάκι **9** επάνω στο μπολ ανάμειξης **6**.

## ΥΠΟΔΕΙΞΗ

- ▶ Εάν επιθυμείτε, μπορείτε να τοποθετήσετε το βοήθημα πλήρωσης **8** στο καπάκι **9**:
  - Γυρίστε λίγο το καπάκι **9**, ώστε το άνοιγμα να δείχνει προς τα εσάς.
  - Πιάστε το βοήθημα πλήρωσης **8** στις υποδοχές του καπακιού **9**:

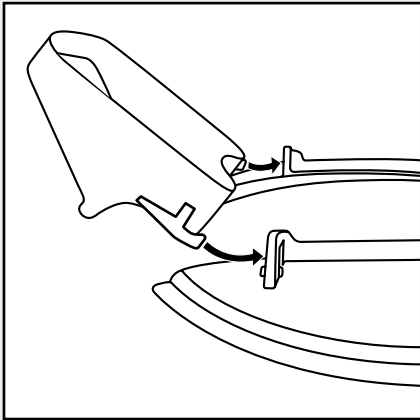

Μπορείτε τώρα, ακόμη και κατά τη λειτουργία, να προσθέσετε υλικά.

- 7) Θέστε τον περιστρεφόμενο διακόπτη **3** στην επιθυμητή βαθμίδα (βλ. Κεφάλαιο «Βαθμίδες ταχύτητας»).

## Μετά την εργασία

- 1) Απενεργοποιήστε τη συσκευή από τον περιστρεφόμενο διακόπτη **3**.
- 2) Εάν έχει τοποθετηθεί: αφαιρέστε το βοήθημα πλήρωσης **8**.
- 3) Απομακρύνετε το καπάκι **9** από το μπολ ανάμειξης **6**.
- 4) Πιέστε το μοχλό απασφάλισης **2** προς τα επάνω και φέрте τον περιστρεφόμενο βραχίονα **1** στην ψηλότερη θέση.
- 5) Αφαιρέστε το εξάρτημα **10 11 12** από τον άξονα κίνησης **7**, πιέζοντάς το **10 11 12** αντίθετα από τον άξονα κίνησης **7** και περιστρέφοντάς το, ταυτόχρονα, προς τα δεξιά (φορά ). Στη συνέχεια, μπορείτε να απομακρύνετε το εξάρτημα.
- 6) Αφαιρέστε το μπολ ανάμειξης **6**, περιστρέφοντάς το προς τα αριστερά και στη συνέχεια τραβώντας το προς τα επάνω.
- 7) Καθαρίστε όλα τα μέρη (βλ. Κεφάλαιο «Καθαρισμός και φροντίδα»).

## Εργασία με το μίξερ

### ⚠ ΠΡΟΕΙΔΟΠΟΙΗΣΗ! ΚΙΝΔΥΝΟΣ ΤΡΑΥΜΑΤΙΣΜΟΥ!

- ▶ Αφήνετε πάντα τα καυτά υγρά να κρυώσουν, έως ότου χλιαρύνουν (περ. 30-40°C), πριν τα τοποθετήσετε στο μίξερ **15**.

### ⚠ ΠΡΟΕΙΔΟΠΟΙΗΣΗ! ΚΙΝΔΥΝΟΣ ΤΡΑΥΜΑΤΙΣΜΟΥ ΛΟΓΩ ΑΙΧΜΗΡΗΣ ΛΕΠΙΔΑΣ/ΠΕΡΙΣΤΡΕΦΟΜΕΝΗΣ ΜΕΤΑΔΟΣΗΣ ΚΙΝΗΣΗΣ!

- ▶ Μην πιάνετε ποτέ το τοποθετημένο μίξερ **15**!
- ▶ Βγάζετε το μίξερ **15** μόνο αφού έχει ακινητοποιηθεί η λεπίδα **16**.
- ▶ Λειτουργείτε το μίξερ **15** μόνο με τοποθετημένο το καπάκι **14** με δοχείο μέτρησης **13**.
- ▶ Σε περίπτωση σφάλματος απενεργοποιήστε τη συσκευή και αποσυνδέστε το βύσμα, ώστε να αποφύγετε μη ηθελημένη ενεργοποίηση της συσκευής.



## ΠΡΟΣΟΧΗ! ΥΛΙΚΕΣ ΖΗΜΙΕΣ!

- ▶ Μην χρησιμοποιείτε ποτέ ταυτόχρονα το μπολ ανάμειξης **6** και το μίξερ **15**! Αυτό θα προκαλούσε υπερφόρτωση του μοτέρ!
- ▶ Σε εργασίες με το μίξερ **15** συστήνουμε μετά από λειτουργία 3 λεπτών να αφήνετε τη συσκευή να κρυώνει.

Για να προετοιμάσετε τη συσκευή για τη λειτουργία με το μίξερ **15**, ακολουθήστε την εξής διαδικασία: Συμβουλευθείτε την Εικόνα C στην πίσω αναδιπλούμενη σελίδα.

- 1) Πιέστε το μοχλό απασφάλισης **2** προς τα επάνω και σπρώξτε τον περιστρεφόμενο βραχίονα **1** προς τα κάτω, στη θέση εργασίας.
- 2) Απομακρύνετε το καπάκι προστασίας μετάδοσης κίνησης **17**.

## ΥΠΟΔΕΙΞΗ

- ▶ Βεβαιωθείτε ότι ο περιστρεφόμενος διακόπτης **3** βρίσκεται στη θέση "0", προτού τοποθετήσετε το μίξερ στη μετάδοση κίνησης. Αλλιώς, η συσκευή εκκινείται ξαφνικά, μόλις το μίξερ ασφαλίσει.
- 3) Τοποθετήστε το μίξερ **15** κατά τέτοιο τρόπο στο μοτέρ **10**, ώστε οι ασφάλειες στην κάτω πλευρά του μίξερ **15** να πιάνουν στις εγχοπές του μοτέρ **10**. Το βέλος στο μίξερ **15** πρέπει να δείχνει στο σύμβολο  της συσκευής. Περιστρέψτε το μίξερ **15** τέρμα δεξιά. Το βέλος στο μίξερ **15** δείχνει στο σύμβολο  της συσκευής.
  - 4) Προσθέστε τα υλικά.
  - 5) Τοποθετήστε το καπάκι του μίξερ **14** με το δοχείο μέτρησης **13** κατά τέτοιο τρόπο, ώστε το χείλος στο καπάκι του μίξερ **14** να κλείνει και τη σήτα έκχυσης.
  - 6) Θέστε τον περιστρεφόμενο διακόπτη **3** στην επιθυμητή βαθμίδα.

## ΥΠΟΔΕΙΞΗ

- ▶ Η ιδανική ταχύτητα εξαρτάται από τη συνοχή του υλικού ανάμειξης. Όσο πιο υγρό είναι το περιεχόμενο, τόσο γρηγορότερα μπορείτε να αναμιγνύετε.
- ▶ Για σύντομη και δυνατή παλμική λειτουργία, θέστε τον περιστρεφόμενο διακόπτη **3** τουλάχιστον στη βαθμίδα 1, πιέζοντας ταυτόχρονα το πλήκτρο PULSE **4**. Το πλήκτρο PULSE **4** δεν ασφαλίζει, ώστε να μην επιβαρύνει το μοτέρ. Γι' αυτό κρατάτε το πλήκτρο PULSE **4** σε αυτή τη θέση μόνο για λίγο.

## Προσθήκη υλικών

- 1) Απενεργοποιήστε τη συσκευή από τον περιστρεφόμενο διακόπτη **3**.
- 2) Βγάλτε το καπάκι του μίξερ **14** και προσθέστε τα υλικά  
ή
- 3) Γυρίστε το δοχείο μέτρησης **13**, το οποίο βρίσκεται στο καπάκι του μίξερ **14**, κατά 90° και αφαιρέστε το. Προσθέστε τα υλικά διαδοχικά μέσα από το άνοιγμα πλήρωσης.

## Μετά την εργασία

- 1) Απενεργοποιήστε τη συσκευή από τον περιστρεφόμενο διακόπτη **3**.
- 2) Περιστρέψτε το μίξερ **15** προς τα αριστερά, ώστε το βέλος στο μίξερ **15** να δείχνει στο σύμβολο  της συσκευής και αφαιρέστε το.

## ΥΠΟΔΕΙΞΗ

- ▶ Καθαρίζετε το μίξερ **15** κατά προτίμηση αμέσως μετά τη χρήση (βλ. Κεφάλαιο "Καθαρισμός και φροντίδα"). Έτσι, υπολείμματα τροφίμων απομακρύνονται ευκολότερα.

## Καθαρισμός και φροντίδα

### ΚΙΝΔΥΝΟΣ ΗΛΕΚΤΡΟΠΛΗΞΙΑΣ!

- ▶ Πριν από κάθε καθαρισμό αποσυνδέετε το βύσμα από την πρίζα! Υπάρχει κίνδυνος ηλεκτροπληξίας!

 Ποτέ μη βυθίζετε τη συσκευή σε νερό ή σε άλλα υγρά!

### ΠΡΟΣΟΧΗ! ΥΛΙΚΕΣ ΖΗΜΙΕΣ!

- ▶ Μη χρησιμοποιείτε τριβικά ή επιθετικά απορρυπαντικά. Αυτά μπορεί να φθείρουν τις επιφάνειες.

### ΥΠΟΔΕΙΞΕΙΣ

- ▶ Κατά προτίμηση καθαρίζετε τη συσκευή αμέσως μετά τη χρήση. Έτσι, υπολείμματα τροφίμων απομακρύνονται ευκολότερα.
- ▶ Κατά την επεξεργασία τροφίμων πλούσιων σε χρωστικές, όπως παραδείγματος χάριν καρότων, τα πλαστικά μέρη μπορεί να αλλάζουν χρώμα. Αυτοί οι αποχρωματισμοί μπορούν να αφαιρεθούν με λίγο λάδι μαγειρικής.

## Καθαρισμός συσκευής

- Σκουπίζετε τη συσκευή με ένα υγρό πανί. Σε επίμονες βρομιές προσθέτετε στο πανί ένα ήπιο απορρυπαντικό. Σκουπίζετε τα υπολείμματα του απορρυπαντικού με ένα πανί βρεγμένο με καθαρό νερό. Στη συνέχεια στεγνώνετε καλά τη συσκευή.

## Καθαρισμός των αξεσουάρ

- Καθαρίζετε το μπολ ανάμειξης **6**, το καπάκι **9**, το βοήθημα πλήρωσης **8**, το καπάκι του μίξερ **14** με το δοχείο μέτρησης **13**, το καπάκι προστασίας μετάδοσης κίνησης **17** και τα εξαρτήματα **10 11 12** σε ζεστό νερό με λίγο απορρυπαντικό. Απομακρύνετε τυχόν υπολείμματα με μια βούρτσα καθαρισμού. Ξεπλύνετε όλα τα μέρη με καθαρό, ζεστό νερό και βεβαιωθείτε ότι έχουν στεγνώσει, προτού χρησιμοποιηθούν ξανά.

## ΥΠΟΔΕΙΞΗ

- ▶ Τα εξαρτήματα **10 11 12**, το μπολ ανάμειξης **6** και το καπάκι του μίξερ **14** με το δοχείο μέτρησης **13** μπορούν να πλυθούν και στο πλυντήριο πιάτων.
- ▶ Κατά τον καθαρισμό στο πλυντήριο πιάτων προσέχετε ώστε τα πλαστικά μέρη να μην μαγκώσουν. Ειδικά μπορεί να παραμορφωθούν!
- ▶ Αν είναι δυνατό, τοποθετήστε τα πλαστικά μέρη στο επάνω καλάθι του πλυντηρίου πιάτων.

## Καθαρισμός μίξερ

### ΠΡΟΕΙΔΟΠΟΙΗΣΗ! ΚΙΝΔΥΝΟΣ ΤΡΑΥΜΑΤΙΣΜΟΥ!

- ▶ Μη αγγίζετε τη λεπίδα **15** με γυμνά χέρια.
- Καθαρίζετε το μίξερ **15** σε ζεστό νερό, προσθέτοντας ένα ήπιο απορρυπαντικό. Στη συνέχεια ξεπλύνετε το με καθαρό νερό, έτσι ώστε να μην μένουν υπολείμματα απορρυπαντικού.

Στις περισσότερες περιπτώσεις ένας επαρκής υγιεινός καθαρισμός μπορεί να επιτευχθεί αμέσως μετά τη χρήση με την εξής εναλλακτική:

- 1) Για τον καθαρισμό, βάλτε νερό με λίγο απορρυπαντικό στο τοποθετημένο μίξερ **15**.
- 2) Τοποθετήστε το καπάκι του μίξερ **14** με το δοχείο μέτρησης **13** κατά τέτοιο τρόπο, ώστε το χέλιος στο καπάκι του μίξερ **14** να κλείνει και τη σήτα έκχυσης.
- 3) Ενεργοποιήστε το μίξερ **15** για μερικά δευτερόλεπτα.
- 4) Αδειάστε το νερό πλήσης. Απομακρύνετε τυχόν υπολείμματα με μια βούρτσα καθαρισμού.
- 5) Στη συνέχεια ξεπλύνετε το μίξερ **15** με άφθονο καθαρό νερό, έτσι ώστε να απομακρυνθούν όλα τα υπολείμματα απορρυπαντικού.

**ΥΠΟΔΕΙΞΗ**

- ▶ Το μίξερ **15** μπορεί να καθαριστεί στο πλυντήριο πιάτων.
- ▶ Κατά τον καθαρισμό στο πλυντήριο πιάτων προσέχετε ώστε τα πλαστικά μέρη του μίξερ **15** να μην μαγκώσουν. Ειδάλλως μπορεί να παραμορφωθεί!

**Αποθήκευση**

- Για τη φύλαξη, τυλίξτε το καλώδιο δικτύου γύρω από τη διάταξη τύλιξης καλωδίου **10**.
- Φυλάξτε την καθαρή συσκευή σε έναν καθαρό και στεγνό χώρο χωρίς σκόνη.

**Διόρθωση σφαλμάτων**

Όταν η συσκευή σταματά ξαφνικά:

- Η συσκευή έχει υπερθερμανθεί και η αυτόματη απενεργοποίηση ασφαλείας έχει ενεργοποιηθεί.
  - Θέστε τον περιστρεφόμενο διακόπτη **3** στη θέση 0.
  - Τραβήξτε το βύσμα από την πρίζα.
  - Αφήστε τη συσκευή να κρυώσει για 15 λεπτά.
  - Εάν η συσκευή δεν έχει κρυώσει εντελώς μετά από 15 λεπτά, δεν θα ενεργοποιηθεί.
  - Περιμένετε άλλα 15 λεπτά και ενεργοποιήστε εκ νέου.

Όταν η συσκευή δεν μπορεί να ενεργοποιηθεί:

- Ελέγξτε εάν το βύσμα βρίσκεται στην πρίζα.
- Ελέγξτε εάν ο περιστρεφόμενος βραχίονας **1** είναι στη σωστή θέση.

**Τεχνικά χαρακτηριστικά**

Τάση δικτύου:	220 - 240 V ~ / 50 Hz
Απορρόφηση ισχύος:	1300 W
Κατηγορία προστασίας:	II <input type="checkbox"/>
Μέγ. χωρητικότητα	
Μπολ ανάμειξης <b>6</b> :	περ. 6,3 λ.
Μίξερ <b>15</b> :	περ. 1,5 λ.



Όλα τα εξαρτήματα αυτής της συσκευής που έρχονται σε επαφή με τρόφιμα μπορούν να χρησιμοποιούνται με ασφάλεια στα τρόφιμα.

Προτείνουμε τους ακόλουθους χρόνους λειτουργίας:

Επιτρέπεται η συσκευή να κρυώνει μετά από 10 λεπτά λειτουργία με το άγκιστρο ζυμώνματος **10**, το χτυπητήρι **11** ή τον αναδευτήρα **12**.

Σε εργασίες με το μίξερ **15** επιτρέπεται η συσκευή να κρυώνει μετά από λειτουργία 3 λεπτών.

Εάν γίνει υπέρβαση αυτών των χρόνων λειτουργίας, ενδέχεται μέσω υπερθέρμανσης να προκληθούν ζημιές στη συσκευή.

## Εγγύηση και σέρβις

Η παρούσα συσκευή διαθέτει 3 χρόνια εγγύηση από την ημερομηνία αγοράς. Η συσκευή κατασκευάστηκε και ελέγχθηκε προσεκτικά πριν από την αποστολή. Παρακαλούμε φυλάξτε την απόδειξη ταμείου ως απόδειξη για την αγορά. Σε περίπτωση απαίτησης εγγύησης επικοινωνήστε τηλεφωνικώς με το τμήμα σέρβις. Μόνο έτσι μπορεί να εξασφαλιστεί δωρεάν αποστολή του εμπορεύματός σας.

Η απόδοση εγγύησης ισχύει μόνο για σφάλματα υλικού ή κατασκευής, όχι όμως για ζημιές από τη μεταφορά, για εξαρτήματα φθοράς ή για βλάβες σε εύθραυστα εξαρτήματα, π.χ. διακόπτες ή συσσωρευτές. Το προϊόν προορίζεται μόνο για ιδιωτική και όχι για επαγγελματική χρήση.

Σε περίπτωση κακής μεταχείρισης και ακατάλληλης χρήσης, χρήσης βίας και παρεμβάσεων, οι οποίες δεν διεξήχθησαν από το εξουσιοδοτημένο μας τμήμα σέρβις, η εγγύηση παύει να ισχύει.

Τα νομικά σας δικαιώματα δεν περιορίζονται μέσω αυτής της εγγύησης.

Ο χρόνος εγγύησης δεν επιμηκύνεται μέσω της εγγύησης. Αυτό ισχύει και για εξαρτήματα, τα οποία έχουν αντικατασταθεί και επισκευαστεί. Ενδεχόμενες ήδη υπάρχουσες ζημιές και ελλείψεις κατά την αγορά πρέπει να γνωστοποιηθούν αμέσως μετά το άνοιγμα της συσκευασίας, το αργότερο ωστόσο δύο ημέρες μετά την ημερομηνία αγοράς. Μετά τη λήξη του χρόνου εγγύησης, τυχόν εμφανιζόμενες επισκευές χρεώνονται.

### GR Σέρβις Ελλάδα

Tel.: 801 5000 019 (0,03 EUR/Min.)

E-Mail: [kompernass@lidl.gr](mailto:kompernass@lidl.gr)

IAN 276995/276996/277709

### CY Σέρβις Κύπρος

Tel.: 8009 4409

E-Mail: [kompernass@lidl.com.cy](mailto:kompernass@lidl.com.cy)

IAN 276995/276996/277709

## Απόρριψη



**Σε καμία περίπτωση μην απορρίπτετε τη συσκευή στα οικιακά απορρίμματα. Αυτό το προϊόν υπόκειται στην Ευρωπαϊκή Οδηγία 2012/19/EU.**

Απορρίπτετε τη συσκευή μέσω μιας εγκεκριμένης επιχείρησης απόρριψης ή μέσω της κοινοτικής επιχείρησης απόρριψης. Τηρείτε τις ισχύουσες προδιαγραφές. Σε περίπτωση αμφιβολιών επικοινωνείτε με την αρμόδια επιχείρηση απόρριψης.



Η συσκευασία αποτελείται από φιλικά προς το περιβάλλον υλικά, τα οποία μπορείτε να απορρίψετε μέσω των τοπικών σημείων ανακύκλωσης.

## Εισαγωγέας

KOMPERNASS HANDELS GMBH

BURGSTRASSE 21

44867 BOCHUM

GERMANY

[www.kompernass.com](http://www.kompernass.com)



## Συνταγές

### Καροτόσουπα

Υλικά:

- 500 γρ. καρότα
- 250 ml νερό
- 500 ml ζωμός κρέατος (γυάλινη συσκευασία)
- 125 ml κρέμα γάλακτος
- 125 ml λευκό κρασί
- Αλάτι
- Πιπέρι
- 50 γρ. κρύο βούτυρο
- Φρέσκο μυρώνι

Ετοιμασία:

- 1) Πλένετε και καθαρίζετε τα καρότα.
- 2) Τα κόβετε τόσο μικρά, ώστε να χωράνε καλά στο μίξερ **15**.
- 3) Βάζετε 250 ml νερό σε μια κατσαρόλα και βράζετε τα καρότα για 20 λεπτά. Στη συνέχεια, πολτοποιείτε τα υλικά στο μίξερ **15**, έως ότου να μην υπάρχουν πλέον χοντρά κομμάτια.
- 4) Στη συνέχεια βάζετε τα πολτοποιημένα καρότα πάλι στην κατσαρόλα.
- 5) Τώρα προσθέτετε το ζωμό κρέατος, την κρέμα γάλακτος και το λευκό κρασί.
- 6) Ζεσταίνετε τη σούπα και καρυκεύετε.
- 7) Ανακατεύετε το βούτυρο σε μικρά κομμάτια μέσα στη σούπα και στη συνέχεια σερβίρετε με το μυρώνι.

### Επάλειμμα τόνου

Υλικά:

- 1 κονσέρβα τόνος σε σάλτσα με λαχανικά
- 3 ΚΣ γιαούρτι
- 1 ΚΓ χυμός λεμονιού φρεσκοστυμμένος
- 1 πρέζα αλάτι
- Φρεσκοτριμμένο πιπέρι
- 2 καλοβρασμένα αυγά, κομμένα σε κύβους

Για το σερβίρισμα:

- Ψωμί ολικής άλεσης σε φέτες
- Βούτυρο για επάλειψη
- 1 καλοβρασμένο αυγό, κομμένο σε κύβους
- Πρασουλίδα, κομμένη

Ετοιμασία:

- 1) Αναμιγνύετε όλα τα υλικά στο μίξερ **15**, έως ότου επιτευχθεί η επιθυμητή συνοχή (περ. 15 δευτερόλεπτα) και στη συνέχεια καρυκεύετε.
- 2) Αλείφετε το ψωμί με βούτυρο και κρέμα τόνου και πασπαλίζετε με το κομμένο αυγό και την πρασουλίδα.

### Παραδοσιακή ομελέτα

Υλικά:

- 2-3 αυγά
- 375 ml γάλα
- 1 πρέζα αλάτι
- 250 γρ. αλεύρι
- Λίπος για το τηγάνισμα

Ετοιμασία:

- 1) Ανακατεύετε τα αυγά, το γάλα και το αλάτι με το χτυπητήρι **12**.
- 2) Κοσκινίζετε το αλεύρι και το προσθέτετε. Ανακατεύετε τα πάντα με το χτυπητήρι **12**, έως ότου δημιουργηθεί μια λεία ζύμη.
- 3) Αφήνετε τη ζύμη να φουσκώσει για περ. 20 λεπτά.

- 4) Ζεσταίνετε το λίπος και βάζετε μέσα τη ζύμη με μια μικρή κουτάλα. (Πάντα τόσο, ώστε η στρώση στον πάτο του τηγανιού να είναι λεπτή.)
- 5) Τηγανίζετε την τηγανίτα και από τις δύο πλευρές μέχρι να ροδίσει και τη σερβίρετε ζεστή.

## Ζύμη μπισκότων

### Υλικά:

- 3 αυγά
- 3 - 4 ΚΣ νερό, ζεστό
- 150 γρ. ζάχαρη
- 1 πακετάκι βανίλια
- 100 γρ. αλεύρι τύπου 405
- 100 γρ. κόρν-φλάουρ
- 2-3 κοφτές ΚΓ μπέικιν πάουντερ

### Ετοιμασία:

- 1) Τοποθετείτε χαρτί ψησίματος σε μία στρογγυλή φόρμα (διάμετρος: 28 εκ.). Μη λαδώνετε τα άκρα, διότι αλλιώς η επιφάνεια δεν θα γίνει ομοιόμορφα λεία και ροδισμένη.
- 2) Χτυπάτε τα αυγά στο μπολ ανάμειξης **6** και προσθέτετε καυτό νερό.
- 3) Τα χτυπάτε για περ. 1 λεπτό στην ανώτερη βαθμίδα με το χτυπητήρι **12**, έως ότου γίνουν αφρός.
- 4) Ανακατεύετε τη ζάχαρη και τη ζάχαρη βανίλιας και τα χτυπάτε όλα για 2 λεπτά στην ανώτερη βαθμίδα.
- 5) Ανακατεύετε το αλεύρι, το κόρν-φλάουρ και το μπέικιν πάουντερ και κοσκινίζετε το μισό στην κρέμα με τα αυγά, ανακατεύοντας τα όλα για λίγο στη βαθμίδα 4.
- 6) Στη συνέχεια, ανακατεύετε το υπόλοιπο αλεύρι με τον ίδιο τρόπο και γεμίζετε με τη ζύμη την προετοιμασμένη στρογγυλή φόρμα.
- 7) Ψήνετε αμέσως σε προθερμασμένο φούρνο, στην επάνω και κάτω αντίσταση, στους 175-200 °C για περ. 20 - 30 λεπτά.

## Ζύμη τάρτας

### Υλικά:

- 250 γρ. σιτάλευρο
- 1/2 κοφτή ΚΓ μπέικιν πάουντερ
- 100-125 γρ. ζάχαρη
- 1 πακετάκι βανίλια
- 1 πρέζα αλάτι
- 1 αυγό
- 125 γρ. βούτυρο

### ΥΠΟΔΕΙΞΗ

- ▶ Λαμβάνετε υπόψη τη μέγιστη ποσότητα πλήρωσης των 900 γρ. αλευριού όταν αυξάνετε την ποσότητα αυτής της συνταγής!

### Ετοιμασία:

- 1) Ανακατεύετε το αλεύρι και το μπέικιν πάουντερ στο μπολ ανάμειξης **6** και στη συνέχεια προσθέτετε όλα τα υπόλοιπα υλικά.
- 2) Τα ζυμώνετε όλα με το άγκιστρο ζυμώνματος **10** πρώτα για περ. 1 λεπτό στη βαθμίδα 2 και στη συνέχεια για περ. 3 λεπτά στη βαθμίδα 2-4.
- 3) Μη ζυμώνετε τη ζύμη για πολύ, γιατί αλλιώς μπορεί να μαλακώσει πολύ.
- 4) Αφήνετε τη ζύμη στο ψυγείο για 1/2 ώρα να καθίσει και στη συνέχεια τη δουλεύετε, μέχρι να γίνει βάση για τούρτα ή μικρά γλυκάκια.
- 5) Για βάση τούρτας, ξετυλίγετε τα 2/3 της ζύμης και τα βάζετε σε μια λαδωμένη στρογγυλή φόρμα.
- 6) Την υπόλοιπη ζύμη την κάνετε ρολό.
- 7) Τοποθετείτε αυτό το ρολό στα άκρα της ζύμης και το πιέζετε με τα δύο δάχτυλα έτσι ώστε να δημιουργηθεί ένα περίγραμμα περ 3 εκ.
- 8) Τρυπάτε πολλές φορές τον πάτο της τούρτας με ένα πιρούνι.
- 9) Προθερμαίνετε το φούρνο για περ. 5 λεπτά και ψήνετε τη ζύμη τάρτας για περ. 15 - 20 λεπτά στην επάνω και κάτω αντίσταση, στους 200 - 225 °C.

## Βασική ζύμη

Υλικά:

- 250 γρ. μαλακό βούτυρο ή μαργαρίνη
- 250 γρ. ζάχαρη
- 1 πακετάκι βανίλια
- 1 πρέζα αλάτι
- 4 αυγά
- 500 γρ. σιτάλευρο
- 1 πακετάκι μπέικιν πάουντερ
- Περ. 125 ml γάλα

### ΥΠΟΔΕΙΞΗ

- ▶ Λαμβάνετε υπόψη τη μέγιστη ποσότητα πλήρωσης των 900 γρ. αλευριού όταν αυξάνετε την ποσότητα αυτής της συνταγής!

Ετοιμασία:

- 1) Βάζετε όλα τα υλικά στο μπολ ανάμειξης **6** και τα ανακατεύετε με το χτυπητήρι **12** για 1/2 λεπτό στη βαθμίδα 1, στη συνέχεια για 30 δευτερόλεπτα στη βαθμίδα 2 και μετά για περ. 5 λεπτά στη βαθμίδα 4.
- 2) Λαδώνετε τη φόρμα ή τοποθετείτε χαρτί ψησίματος.
- 3) Γεμίζετε τη φόρμα και ψήνετε τη ζύμη για περ. 50 - 60 λεπτά στην επάνω και κάτω αντίσταση, στους 175 - 200 °C.
- 4) Προτού βγάλετε το γλυκό από το φούρνο, πρέπει να δείτε εάν έχει ψηθεί: Για το σκοπό αυτό, τρυπήστε με ένα μυτερό ξυλάκι στο κέντρο του γλυκού. Εάν δεν μείνει ζύμη στο ξυλάκι, το γλυκό έχει ψηθεί.
- 5) Ρίχνετε, στη συνέχεια, το γλυκό σε μια σχάρα και το αφήνετε να κρυώσει.

## Ζύμη με μαγιά

Υλικά:

- 500 γρ. σιτάλευρο
- 25 γρ. φρέσκια μαγιά ή 1 πακετάκι ξηρά μαγιά
- Περ. 1/4 λ. χλιαρό γάλα
- 80 γρ. βούτυρο ή μαργαρίνη (θερμοκρασία δωματίου)
- 80 γρ. ζάχαρη
- 1 αυγό

### ΥΠΟΔΕΙΞΗ

- ▶ Λαμβάνετε υπόψη τη μέγιστη ποσότητα πλήρωσης των 1000 γρ. αλευριού όταν αυξάνετε την ποσότητα αυτής της συνταγής!

Ετοιμασία:

- 1) Βάζετε το αλεύρι, την ξηρά μαγιά ή τη θρυμματισμένη μαγιά και όλα τα άλλα υλικά (όχι απευθείας στη μαγιά) στο μπολ ανάμειξης **6**.
- 2) Τα ανακατεύετε όλα αργά με το άγκιστρο ζυμώματος **10** στη βαθμίδα 1, στη συνέχεια για 3-4 λεπτά στη βαθμίδα 3.
- 3) Καλύπτετε το μπολ με μια πετσέτα κουζίνας, το τοποθετείτε σε ένα ζεστό σημείο και αφήνετε τη ζύμη να φουσκώσει, έως ότου μεγαλώσει ορατά.
- 4) Στη συνέχεια, ζυμώνετε ξανά τη ζύμη.
- 5) Μετά, η ζύμη είναι έτοιμη και μπορείτε να συνεχίσετε την επεξεργασία.

## Βάφλες

Υλικά:

- 200 γρ. ζάχαρη
- 500 γρ. αλεύρι
- 5 γρ. μπέικιν πάουντερ
- 5 αυγά
- 400 ml γάλα
- 250 γρ. βούτυρο (θερμοκρασία δωματίου)
- 2 πακετάκια ζάχαρη βανίλιας

### ΥΠΟΔΕΙΞΗ

- ▶ Λαμβάνετε υπόψη τη μέγιστη ποσότητα πλήρωσης των 900 γρ. αλευριού όταν αυξάνετε την ποσότητα αυτής της συνταγής!

Ετοιμασία:

- 1) Ρίχνετε τα αυγά, τη ζάχαρη και το βούτυρο στο μπολ ανάμειξης **6** και τα ανακατεύετε με το χτυπητήρι **10**, μέχρι να γίνουν μία λεία ζύμη.
- 2) Προσθέτετε το αλεύρι, τη ζάχαρη βανίλια και το μπέικιν πάουντερ.
- 3) Ανακατεύετε σιγά σιγά το γάλα, έως ότου η ζύμη αποκτήσει λεία και απαλή υφή.
- 4) Ψήνετε τις βάφλες σε μία βαφλιέρα.

## Σέικ μπανάνας-βανίλιας

Υλικά:

- 3 μπανάνες
- 500 ml γάλα
- 2 πακετάκια ζάχαρη βανίλιας
- 1 ΚΣ παγωτό βανίλια

Ετοιμασία:

- 1) Ξεφλουδίζετε τις μπανάνες.
- 2) Ρίχνετε τις ξεφλουδισμένες μπανάνες, το γάλα, το παγωτό βανίλια και τη ζάχαρη βανίλιας στο μίξερ **15**.
- 3) Τα ανακατεύετε στη βαθμίδα 8.

## Smoothie με μπανάνα και ακτινίδιο

Υλικά:

- 200 ml χυμός πορτοκαλιού (φρεσκοστυμμένος)
- 1 ακτινίδιο
- 1/2 μπανάνα

Ετοιμασία:

- 1) Καθαρίζετε το ακτινίδιο.
- 2) Ξεφλουδίζετε τη μπανάνα.
- 3) Ρίχνετε το ακτινίδιο, τη μπανάνα και το χυμό πορτοκάλι στο μίξερ **15**.
- 4) Τα ανακατεύετε στη βαθμίδα 8.

# Inhaltsverzeichnis

<b>Einleitung</b> .....	<b>66</b>
<b>Bestimmungsgemäßer Gebrauch</b> .....	<b>66</b>
<b>Lieferumfang</b> .....	<b>66</b>
<b>Gerätebeschreibung</b> .....	<b>66</b>
<b>Sicherheitshinweise</b> .....	<b>67</b>
<b>Vorbereitungen</b> .....	<b>70</b>
<b>Geschwindigkeitsstufen</b> .....	<b>70</b>
<b>Arbeiten mit Knethaken, Schnee- und Rührbesen</b> .....	<b>71</b>
Nach der Arbeit .....	72
<b>Arbeiten mit dem Mixer</b> .....	<b>72</b>
Zutaten nachfüllen .....	73
Nach der Arbeit .....	73
<b>Reinigen und Pflegen</b> .....	<b>73</b>
Gerät reinigen .....	74
Zubehör reinigen .....	74
Mixer reinigen .....	74
<b>Aufbewahrung</b> .....	<b>74</b>
<b>Fehler beheben</b> .....	<b>75</b>
<b>Technische Daten</b> .....	<b>75</b>
<b>Garantie und Service</b> .....	<b>75</b>
<b>Entsorgung</b> .....	<b>76</b>
<b>Importeur</b> .....	<b>76</b>
<b>Rezepte</b> .....	<b>76</b>
Möhrensuppe .....	76
Thunfisch-Aufstrich .....	77
Traditionelle Pfannkuchen .....	77
Biskuitteig .....	77
Mürbeteig .....	78
Rührteig .....	78
Hefeteig .....	79
Waffeln .....	79
Bananen-Vanille-Shake .....	79
Bananen-Kiwi-Smoothie .....	80

## Einleitung

Herzlichen Glückwunsch zum Kauf Ihres neuen Gerätes.

Sie haben sich damit für ein hochwertiges Produkt entschieden. Die Bedienungsanleitung ist Bestandteil dieses Produkts. Sie enthält wichtige Hinweise für Sicherheit, Gebrauch und Entsorgung. Machen Sie sich vor der Benutzung des Produkts mit allen Bedien- und Sicherheitshinweisen vertraut. Benutzen Sie das Produkt nur wie beschrieben und für die angegebenen Einsatzbereiche. Händigen Sie alle Unterlagen bei Weitergabe des Produkts an Dritte mit aus.

## Bestimmungsgemäßer Gebrauch

Dieses Gerät dient ausschließlich dem Verarbeiten von Lebensmitteln in haushaltsüblichen Mengen. Dieses Gerät ist ausschließlich für die Benutzung in privaten Haushalten bestimmt. Benutzen Sie es nicht gewerblich!

Dieses Gerät ist nur für den privaten Gebrauch in geschlossenen, regengeschützten Räumen vorgesehen. Benutzen Sie es nicht im Freien!

Das Gerät darf nur mit Originalzubehör benutzt werden.

## Lieferumfang

Küchenmaschine

Rührschüssel mit Deckel

Mixer mit Deckel und Messbecher

Knethaken

Schneebesens

Rührbesens

Bedienungsanleitung

Kurzanleitung

### HINWEIS

- Kontrollieren Sie den Lieferumfang direkt nach dem Auspacken auf Vollständigkeit und Beschädigungen. Wenden Sie sich, wenn nötig, an den Service.

## Gerätebeschreibung

Klappen Sie die Ausklappseiten im vorderen und hinteren Umschlag dieser Bedienungsanleitung aus:

vordere Ausklappseite

Abbildung A:

- 1 Schwenkarm
- 2 Entriegelungshebel
- 3 Drehschalter
- 4 Taste PULSE
- 5 Sockel
- 6 Rührschüssel
- 7 Antriebsachse

Abbildung B:

- 8 Einfüllhilfe
- 9 Deckel
- 10 Knethaken
- 11 Schneebesens
- 12 Rührbesens

hintere Ausklappseite:

Abbildung C:

- 13 kleiner Messbecher
- 14 Mixer-Deckel
- 15 Mixer
- 16 Messer
- 17 Antriebsschutzdeckel
- 18 Kabelaufwicklung
- 19 Mixerantrieb

**Sicherheitshinweise****⚠ GEFAHR - ELEKTRISCHER SCHLAG!**

- ▶ Schließen Sie das Gerät nur an eine vorschriftsmäßig installierte und geerdete Netzsteckdose an. Die Netzspannung muss mit den Angaben auf dem Typenschild des Gerätes übereinstimmen.
  - ▶ Achten Sie darauf, dass im Betrieb das Netzkabel nicht nass oder feucht wird. Führen Sie es so, dass es nicht eingeklemmt oder beschädigt werden kann.
  - ▶ Halten Sie das Netzkabel von heißen Oberflächen fern.
  - ▶ Führen Sie keine Reparaturarbeiten am Gerät durch. Jegliche Reparaturen müssen durch den Kundendienst oder von qualifiziertem Fachpersonal durchgeführt werden.
  - ▶ Ziehen Sie den Netzstecker aus der Netzsteckdose, wenn das Gerät gereinigt wird oder im Fehlerfall. Ausschalten alleine genügt nicht, weil noch immer Netzspannung im Gerät anliegt, solange der Netzstecker in der Netzsteckdose steckt.
  - ▶ Ziehen Sie den Netzstecker aus der Netzsteckdose, wenn das Gerät nicht benutzt wird!
  - ▶ Lassen Sie beschädigte Netzstecker oder Netzkabel sofort von autorisiertem Fachpersonal oder dem Kundenservice austauschen, um Gefährdungen zu vermeiden.
  - ▶ Das Gerät und seine Anschlussleitung sind von Kindern fernzuhalten.
-  Sie dürfen das Gerät keinesfalls in Wasser oder andere Flüssigkeiten tauchen.

## **⚠️ WARNUNG! VERLETZUNGSGEFAHR!**

- ▶ Trennen Sie das Gerät grundsätzlich vom Stromnetz, wenn Sie Zubehörteile abnehmen oder anbringen. Ein unbeabsichtigtes Einschalten des Gerätes wird so vermieden.  
Nach Stromunterbrechung läuft das Gerät wieder an!
- ▶ Das Gerät ist bei nicht vorhandener Aufsicht und vor dem Zusammenbau, dem Auseinandernehmen oder Reinigen stets vom Netz zu trennen.
- ▶ Dieses Gerät darf nicht von Kindern benutzt werden.
- ▶ Verwenden Sie nur die Original-Zubehörteile zu diesem Gerät. Zubehörteile anderer Hersteller sind dafür möglicherweise nicht geeignet und führen zu Gefährdungen!
- ▶ Dieses Gerät kann von Personen mit reduzierten physischen, sensorischen oder mentalen Fähigkeiten oder Mangel an Erfahrung und/oder Wissen benutzt werden, wenn sie beaufsichtigt oder bezüglich des sicheren Gebrauchs des Gerätes unterwiesen wurden und die daraus resultierenden Gefahren verstanden haben.
- ▶ Kinder dürfen nicht mit dem Gerät spielen.
- ▶ Vorsicht: Das Messer ist sehr scharf!
- ▶ Seien Sie vorsichtig bei der Reinigung des Messers!



**⚠️ WARNUNG! VERLETZUNGSGEFAHR!**

- ▶ Vorsicht: Das Messer ist sehr scharf! Gehen Sie daher vorsichtig beim Abnehmen des Mixbehälters vor.
- ▶ Missbrauchen Sie das Gerät nicht für andere Zwecke, als in dieser Bedienungsanleitung beschrieben. Ansonsten besteht Verletzungsgefahr!
- ▶ Wechseln Sie das Zubehör nur bei Stillstand des Antriebs und bei gezogenem Netzstecker! Das Gerät läuft nach dem Ausschalten noch kurze Zeit nach!
- ▶ Lassen Sie das Gerät niemals unbeaufsichtigt.
- ▶ Vor dem Auswechseln von Zubehör oder Zusatzteilen, die im Betrieb bewegt werden, muss das Gerät ausgeschaltet und vom Netz getrennt werden.
- ▶ Geben Sie während das Gerät läuft, ausschließlich die zu verarbeitenden Zutaten in die Rührschüssel oder in den Mixer.
- ▶ Stecken Sie niemals Hände oder Fremdgegenstände in die Einfüllhilfe oder in den Mixer, um Verletzungen und Beschädigungen des Gerätes zu vermeiden.

**ACHTUNG! SACHSCHÄDEN!**

- ▶ Betreiben Sie das Gerät nie ohne Zutaten! Überhitzungsgefahr!
- ▶ Füllen Sie niemals heiße Zutaten in das Gerät!

## Vorbereitungen

- 1) Entnehmen Sie alle Teile aus dem Karton und entfernen Sie das Verpackungsmaterial und eventuelle Schutzfolien und Aufkleber.
- 2) Reinigen Sie alle Teile, wie im Kapitel „Reinigen und Pflegen“ beschrieben. Stellen Sie sicher, dass alle Teile vollständig getrocknet sind.
- 3) Wickeln Sie das Netzkabel von der Kabelaufwicklung **13**.
- 4) Stellen Sie das Gerät auf einen glatten und sauberen Untergrund und befestigen Sie es mit den vier Saugnäpfen.
- 5) Stecken Sie den Netzstecker in die Steckdose.

## Geschwindigkeitsstufen

Stufe	Einsatz	geeignet für...
1 - 2	alle	- Startstellung bei allen Mix- und Rührvorgängen - Bei der Zugabe von Zutaten
	Knethaken <b>10</b> Rührbesen <b>12</b>	- Kneten und Mischen von festem Teig oder festeren Zutaten
2 - 4	Rührbesen <b>12</b>	- Mischen von dickem Rührteig - Mischen von Butter und Mehl - Mischen von Hefeteig
	Knethaken <b>10</b>	- Kneten von Hefeteig - Kneten von dickem Rührteig
4 - 6	Rührbesen <b>12</b>	- Kuchenteig - Aufschlagen von Butter mit Zucker - Plätzchenteig
6 - 10	Schneebesen <b>11</b>	- Schlagsahne - Eiweiß - Majonnaise - schaumig schlagen von Butter
Pulse	Mixer <b>15</b>	- Mixen und zerkleinern weicher oder flüssiger Zutaten

## Arbeiten mit Knethaken, Schnee- und Rührbesen

### ⚠️ WARNUNG! VERLETZUNGSGEFAHR!

- ▶ Greifen Sie während des Betriebes niemals in die Rührschüssel **6**! Verletzungsgefahr durch rotierende Teile!
- ▶ Wechseln Sie Zubehör nur bei Stillstand des Antriebs! Nach dem Ausschalten läuft der Antrieb kurze Zeit nach.
- ▶ Schalten Sie im Fehlerfall das Gerät aus und ziehen Sie den Netzstecker, um ein unbeabsichtigtes Einschalten des Gerätes zu vermeiden.



### ACHTUNG! SACHSCHADEN!

- ▶ Bei Arbeiten mit Knethaken **10**, Schnee- **11** oder Rührbesen **12** empfehlen wir nach 10 Minuten Betrieb das Gerät abkühlen zu lassen.

### HINWEIS

- ▶ Wenn Sie mit Knethaken **10**, Schnee- **11** und Rührbesen **12** arbeiten, muss der Antriebschutzdeckel **17** aufgesteckt sein. Ansonsten startet das Gerät nicht.

Um das Gerät für den Betrieb mit Knethaken **10**, Schnee- **11** und Rührbesen **12** vorzubereiten, gehen Sie wie folgt vor:

- 1) Drücken Sie den Entriegelungshebel **2** nach oben und bringen Sie den Schwenkarm **1** in die höchste Position.
- 2) Setzen Sie die Rührschüssel **6** so ein, dass die Arretierungen an der Rührschüssel **6** in die Aussparung am Sockel **5** greifen. Drehen Sie die Rührschüssel **6** im Uhrzeigersinn (siehe Symbole  und  am Sockel **5**), so dass diese verriegelt ist und fest sitzt.

- 3) Montieren Sie je nach Aufgabe Knethaken **10**, Schnee- **11** oder Rührbesen **12** auf der Antriebsachse **7**:
  - Stecken Sie den Knethaken **10**, Schnee- **11** oder Rührbesen **12** so auf die Antriebsachse **7**, dass die beiden Metallstifte an der Antriebsachse **7** in die Aussparungen am Einsatz **10** **11** **12** greifen.
  - Drücken Sie den Einsatz **10** **11** **12** kräftig auf die Antriebsachse **7**, so dass sich die Feder zusammendrückt und drehen Sie dabei den Einsatz ein wenig gegen den Uhrzeigersinn (Richtung ).
  - Lassen Sie den Einsatz los. Dieser sitzt nun fest auf der Antriebsachse **7**.

- 4) Füllen Sie die Zutaten in die Rührschüssel **6**, beachten Sie dabei jedoch die folgende Tabelle mit den empfohlenen Einfüllmengen:

Einfüllmengen für...	min.	max.
Hefeteig	N/A	1000 g Mehl
Rührteig	N/A	900 g Mehl
schwerer Teig (z.B. Mürbeteig)	N/A	900 g Mehl
Sahne	200 ml	1500 ml
Eiweiß (Eier Gewichtsklasse M)	2	12

Passen Sie die restlichen Zutaten des Rezeptes der jeweiligen Maximalmenge an.

## ACHTUNG! SACHSCHADEN!

- ▶ Überschreiten Sie nicht die angegebenen maximalen Einfüllmengen!  
Ansonsten wird das Gerät überlastet.
  - ▶ Falls das Gerät schwer läuft: Gerät abschalten, die Hälfte des Teiges herausnehmen und jede Hälfte gesondert kneten.
- 5) Drücken Sie den Entriegelungshebel **2** nach oben und schieben Sie den Schwenkarm **1** mit dem montierten Einsatz nach unten in die Arbeitsposition.
  - 6) Schieben Sie den Deckel **9** auf die Rührschüssel **6**.

## HINWEIS

- ▶ Falls gewünscht, können Sie die Einfüllhilfe **8** am Deckel **9** montieren:
  - Drehen Sie den Deckel **9** etwas, so dass die Öffnung zu Ihnen weist.
  - Haken Sie die Einfüllhilfe **8** in die Aufnahmen am Deckel **9**:

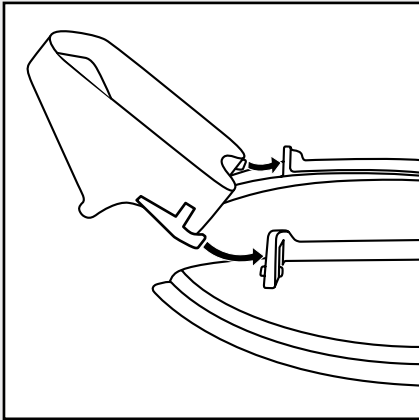

Sie können nun, auch während des Betriebs, Zutaten einfüllen.

- 7) Stellen Sie den Drehschalter **3** auf die gewünschte Stufe (siehe Kapitel „Geschwindigkeitsstufen“).

## Nach der Arbeit

- 1) Schalten Sie das Gerät am Drehschalter **3** aus.
- 2) Falls montiert: nehmen Sie die Einfüllhilfe **8** ab.
- 3) Ziehen Sie den Deckel **9** von der Rührschüssel **6** ab.
- 4) Drücken Sie den Entriegelungshebel **2** nach oben und bringen Sie den Schwenkarm **1** in die höchste Position.
- 5) Nehmen Sie den Einsatz **10 11 12** von der Antriebsachse **7**, indem Sie den Einsatz **10 11 12** gegen die Antriebsachse **7** drücken und gleichzeitig im Uhrzeigersinn (Richtung ) drehen. Dann können Sie den Einsatz abnehmen.
- 6) Entnehmen Sie die Rührschüssel **6**, indem Sie diese gegen den Uhrzeigersinn drehen und dann nach oben abnehmen.
- 7) Reinigen Sie alle Teile (siehe Kapitel „Reinigen und Pflegen“).

## Arbeiten mit dem Mixer

### **WARNUNG! VERLETZUNGSGEFAHR!**

- ▶ Lassen Sie heiße Flüssigkeiten immer auf eine handwarme Temperatur (ca. 30-40 °C) abkühlen, bevor Sie diese in den Mixer **15** einfüllen.

### **WARNUNG! VERLETZUNGSGEFAHR DURCH SCHARFE MESSER/ROTIERENDEN ANTRIEB!**

- ▶ Greifen Sie niemals in den aufgesetzten Mixer **15**!
- ▶ Nehmen Sie den Mixer **15** nur bei Stillstand der Messer **16** ab.
- ▶ Betreiben Sie den Mixer **15** nur mit aufgesetztem Mixer-Deckel **14** mit Messbecher **13**.
- ▶ Schalten Sie im Fehlerfall das Gerät aus und ziehen Sie den Netzstecker, um ein unbeabsichtigtes Einschalten des Gerätes zu vermeiden.



## ACHTUNG! SACHSCHADEN!

- ▶ Benutzen Sie niemals die Rührschüssel **6** und den Mixer **15** gleichzeitig! Dies führt zu einer Überlastung des Motors!
- ▶ Bei Arbeiten mit dem Mixer **15** empfehlen wir nach 3 Minuten Betrieb das Gerät abkühlen zu lassen.

Um das Gerät für den Betrieb mit dem Mixer **15** vorzubereiten, gehen Sie wie folgt vor. Nehmen Sie die Abbildung C auf der hinteren Ausklappseite zur Hilfe.

- 1) Drücken Sie den Entriegelungshebel **2** nach oben und schieben Sie den Schwenkarm **1** nach unten in die Arbeitsposition.
- 2) Ziehen Sie den Antriebsschutzdeckel **17** ab.

## HINWEIS

- ▶ Stellen Sie sicher, dass der Drehschalter **3** auf „0“ steht, bevor Sie den Mixer auf den Mixerantrieb stellen. Ansonsten startet das Gerät unvermittelt sobald der Mixer eingerastet ist.
- 3) Setzen Sie den Mixer **15** so auf den Mixerantrieb **19**, so dass die Arretierungen an der Unterseite des Mixers **15** in die Aussparungen am Mixerantrieb **19** greifen. Der Pfeil am Mixer **15** muss dabei auf das Symbol  am Gerät weisen. Drehen Sie den Mixer **15** bis zum Anschlag im Uhrzeigersinn. Der Pfeil am Mixer **15** weist dann auf das Symbol  am Gerät.
  - 4) Füllen Sie die Zutaten ein.
  - 5) Setzen Sie den Mixer-Deckel **14** mit Messbecher **13** auf, so dass die Lippe am Mixer-Deckel **14** auch den Ausgießer verschließt.
  - 6) Stellen Sie den Drehschalter **3** auf die gewünschte Stufe.

## HINWEIS

- ▶ Die ideale Geschwindigkeit hängt von der Konsistenz des Mixgutes ab. Je flüssiger der Inhalt ist, um so schneller können Sie mixen.
- ▶ Für kurzen, kraftvollen Impulsbetrieb, stellen Sie den Drehschalter **3** mindestens auf Stufe 1 und drücken Sie gleichzeitig die Taste PULSE **4**. Die Taste PULSE **4** rastet nicht ein, um den Motor nicht zu überlasten. Halten Sie die Taste PULSE **4** deshalb nur kurz in dieser Stellung.

## Zutaten nachfüllen

- 1) Schalten Sie das Gerät am Drehschalter **3** aus.
- 2) Nehmen Sie den Mixer-Deckel **14** ab und füllen Sie die Zutaten ein

oder

- 3) Drehen Sie den Messbecher **13**, der sich im Mixer-Deckel **14** befindet, um 90° und nehmen Sie ihn heraus. Füllen Sie die Zutaten nach und nach durch die Nachfüllöffnung ein.

## Nach der Arbeit

- 1) Schalten Sie das Gerät am Drehschalter **3** aus.
- 2) Drehen Sie den Mixer **15** gegen den Uhrzeigersinn, so dass der Pfeil am Mixer **15** auf das Symbol  am Gerät weist und nehmen Sie ihn ab.

## HINWEIS

- ▶ Reinigen Sie den Mixer **15** am besten sofort nach dem Gebrauch (siehe Kapitel „Reinigen und Pflegen“). So lassen sich Lebensmittelreste leichter entfernen.

## Reinigen und Pflegen

### GEFAHR - ELEKTRISCHER SCHLAG!

- ▶ Ziehen Sie vor jeder Reinigung den Netzstecker aus der Netzsteckdose! Es besteht die Gefahr eines elektrischen Schlages!

 Tauchen Sie das Gerät niemals in Wasser oder andere Flüssigkeiten!

## ACHTUNG! SACHSCHADEN!

- ▶ Verwenden Sie keine scheuernden oder aggressiven Reinigungsmittel. Diese können die Oberflächen beschädigen!

## HINWEISE

- ▶ Reinigen Sie das Gerät am besten sofort nach der Benutzung. Dann lassen sich Lebensmittelreste leichter entfernen.
- ▶ Bei der Verarbeitung von farbstoffreichen Lebensmitteln, wie zum Beispiel Karotten, können sich die Kunststoffteile verfärben. Diese Verfärbungen können Sie mit ein wenig Speiseöl entfernen.

## Gerät reinigen

- Wischen Sie das Gerät mit einem feuchten Tuch ab. Bei hartnäckigeren Verschmutzungen, geben Sie ein mildes Spülmittel auf das Tuch. Wischen Sie Spülmittelreste mit einem mit klarem Wasser befeuchteten Tuch ab. Trocknen Sie das Gerät danach gut ab.

## Zubehör reinigen

- Reinigen Sie die Rührschüssel **6**, den Deckel **9**, die Einfüllhilfe **8**, den Mixer-Deckel **14** mit Messbecher **13**, den Antriebsschutzdeckel **17** und die Einsätze **10** **11** **12** im warmen Wasser mit etwas Spülmittel. Entfernen Sie eventuelle Rückstände mit einer Spülbürste. Spülen Sie alle Teile mit klarem, warmem Wasser ab und stellen Sie sicher, dass alle Teile vor einer erneuten Benutzung trocken sind.

## HINWEISE

- ▶ Die Einsätze **10** **11** **12**, die Rührschüssel **6** und der Mixer-Deckel **14** mit Messbecher **13** sind auch für die Reinigung in der Spülmaschine geeignet.
- ▶ Achten Sie bei der Reinigung in der Spülmaschine darauf, dass die Kunststoffteile nicht eingeklemmt werden. Ansonsten können sich diese verformen!
- ▶ Legen Sie die Kunststoffteile, wenn möglich, in den oberen Korb der Spülmaschine.

## Mixer reinigen

### ⚠️ WARNUNG! VERLETZUNGSGEFAHR!

- ▶ Messer **16** nicht mit bloßen Händen berühren.

- Reinigen Sie den Mixer **15** in warmem Wasser und geben Sie ein mildes Spülmittel hinzu. Spülen Sie ihn danach mit klarem Wasser ab, so dass keine Spülmittelreste mehr daran haften.

In den meisten Fällen kann eine ausreichend hygienische Reinigung direkt nach der Benutzung durch folgende Alternative erreicht werden:

- 1) Geben Sie Wasser mit etwas Spülmittel in den aufgesetzten Mixer **15**.
- 2) Setzen Sie den Mixer-Deckel **14** mit Messbecher **13** auf, so dass die Lippe am Mixer-Deckel **14** auch den Ausgießer verschließt.
- 3) Schalten Sie den Mixer **15** für einige Sekunden ein.
- 4) Schütten Sie das Spülwasser aus. Entfernen Sie eventuelle Rückstände mit einer Spülbürste.
- 5) Spülen Sie danach den Mixer **15** mit viel klarem Wasser ab, so dass alle Spülmittelreste beseitigt sind.

## HINWEIS

- ▶ Der Mixer **15** ist zur Reinigung in der Spülmaschine geeignet.
- ▶ Achten Sie bei der Reinigung in der Spülmaschine darauf, dass der Kunststoffteil des Mixers **15** nicht eingeklemmt wird. Ansonsten kann sich dieser verformen!

## Aufbewahrung

- Wickeln Sie zur Aufbewahrung das Netzkabel um die Kabelaufwicklung **18**.
- Bewahren Sie das gereinigte Gerät an einem sauberen, staubfreien und trockenen Ort auf.

## Fehler beheben

### Wenn das Gerät plötzlich stehen bleibt:

- Das Gerät ist überhitzt und die automatische Sicherheitsabschaltung ist aktiviert.
  - Drehschalter **3** auf 0 stellen.
  - Netzstecker aus der Steckdose ziehen.
  - Das Gerät 15 Minuten abkühlen lassen.
  - Ist das Gerät nach den 15 Minuten noch nicht vollständig abgekühlt, wird es nicht angehen.
  - Weitere 15 Minuten warten und erneut einschalten.

### Wenn das Gerät sich nicht einschalten lässt:

- Überprüfen Sie, ob sich der Netzstecker in der Steckdose befindet.
- Überprüfen Sie, ob sich der Schwenkarm **1** in der korrekten Position befindet.

## Technische Daten

Netzspannung:	220 - 240 V ~ / 50 Hz
Leistungsaufnahme:	1300 W
Schutzklasse:	II <input type="checkbox"/>
max. Fassungsvermögen	
Rührschüssel <b>6</b> :	ca. 6,3 l
Mixer <b>15</b> :	ca. 1,5 l



Alle Teile dieses Gerätes, die mit Lebensmitteln in Berührung kommen, sind lebensmittelecht.

Wir empfehlen folgende Betriebszeiten:

Lassen Sie das Gerät bei Arbeiten mit Kneithaken **10**, Schnee- **11** oder Rührbesen **12** nach 10 Minuten Betrieb abkühlen.

Lassen Sie das Gerät bei Arbeiten mit dem Mixer **15** nach 3 Minuten Betrieb abkühlen.

Wenn diese Betriebszeiten überschritten werden, kann es durch Überhitzung zu Schäden am Gerät führen.

## Garantie und Service

Sie erhalten auf dieses Gerät 3 Jahre Garantie ab Kaufdatum. Das Gerät wurde sorgfältig produziert und vor Anlieferung gewissenhaft geprüft. Bitte bewahren Sie den Kassenbon als Nachweis für den Kauf auf. Bitte setzen Sie sich im Garantiefall mit Ihrer Servicestelle telefonisch in Verbindung. Nur so kann eine kostenlose Einsendung Ihrer Ware gewährleistet werden.

Die Garantieleistung gilt nur für Material- oder Fabrikationsfehler, nicht aber für Transportschäden, Verschleißteile oder für Beschädigungen an zerbrechlichen Teilen, z. B. Schalter oder Akkus. Das Produkt ist lediglich für den privaten und nicht für den gewerblichen Gebrauch bestimmt.

Bei missbräuchlicher und unsachgemäßer Behandlung, Gewaltanwendung und bei Eingriffen, die nicht von unserer autorisierten Service-Niederlassung vorgenommen wurden, erlischt die Garantie.

Ihre gesetzlichen Rechte werden durch diese Garantie nicht eingeschränkt.

Die Garantiezeit wird durch die Gewährleistung nicht verlängert. Dies gilt auch für ersetzte und reparierte Teile. Eventuell schon beim Kauf vorhandene Schäden und Mängel müssen sofort nach dem Auspacken gemeldet werden, spätestens aber zwei Tage nach Kaufdatum. Nach Ablauf der Garantiezeit anfallende Reparaturen sind kostenpflichtig.

## DE Service Deutschland

Tel.: 0800 5435 111 (Kostenfrei aus dem dt. Festnetz/Mobilfunknetz)

E-Mail: [kompernass@lidl.de](mailto:kompernass@lidl.de)

IAN 276995/276996/277709

## AT Service Österreich

Tel.: 0820 201 222 (0,15 EUR/Min.)

E-Mail: [kompernass@lidl.at](mailto:kompernass@lidl.at)

IAN 276995/276996/277709

## CH Service Schweiz

Tel.: 0842 665566 (0,08 CHF/Min., Mobilfunk max. 0,40 CHF/Min.)

E-Mail: [kompernass@lidl.ch](mailto:kompernass@lidl.ch)

IAN 276995/276996/277709

## Entsorgung



**Werfen Sie das Gerät keinesfalls in den normalen Hausmüll. Dieses Produkt unterliegt der europäischen Richtlinie 2012/19/EU.**

Entsorgen Sie das Gerät über einen zugelassenen Entsorgungsbetrieb oder über Ihre kommunale Entsorgungseinrichtung. Beachten Sie die aktuell geltenden Vorschriften. Setzen Sie sich im Zweifelsfall mit Ihrer Entsorgungseinrichtung in Verbindung.



Die Verpackung besteht aus umweltfreundlichen Materialien, die Sie über die örtlichen Recyclingstellen entsorgen können.

## Importeur

KOMPERNASS HANDELS GMBH

BURGSTRASSE 21

44867 BOCHUM

GERMANY

[www.kompernass.com](http://www.kompernass.com)

## Rezepte

### Möhrensuppe

#### Zutaten:

- 500 g Karotten
- 250 ml Wasser
- 500 ml Fleischfond (Glas)
- 125 ml Sahne
- 125 ml Weißwein
- Salz
- Pfeffer
- 50 g kalte Butter
- Frischer Kerbel

#### Zubereitung:

- 1) Waschen und schälen Sie die Möhren.
- 2) Schneiden Sie sie so klein, dass Sie gut in den Mixer **15** passen.
- 3) Geben Sie 250 ml Wasser in einen Topf und kochen Sie die Möhren für 20 Minuten darin. Anschließend pürieren Sie das Ganze im Mixer **15**, bis keine größeren Stücke mehr übrig sind.
- 4) Geben Sie die pürierten Möhren danach zurück in den Topf.
- 5) Gießen Sie nun Fleischfond, Sahne und Weißwein hinzu.
- 6) Erhitzen Sie die Suppe und schmecken Sie sie ab.
- 7) Rühren Sie die Butter in kleinen Stückchen unter die Suppe und richten Sie danach mit dem Kerbel an.



## Thunfisch-Aufstrich

### Zutaten:

- 1 Dose Thunfisch in Sauce mit Gemüseeinlage
- 3 EL Joghurt
- 1 TL Zitronensaft, frisch gepresst
- 1 Prise Salz
- Pfeffer aus der Mühle
- 2 hartgekochte Eier, gewürfelt

Zum Anrichten:

- Vollkornbrot in Scheiben
- Butter zum Bestreichen
- 1 hartgekochtes Ei, gewürfelt
- Schnittlauch, geschnitten

### Zubereitung:

- 1) Mischen Sie alle Zutaten im Mixer **15** bis die gewünschte Konsistenz erreicht ist (ca. 15 Sekunden) und schmecken Sie danach ab.
- 2) Bestreichen Sie das Brot mit Butter und Thunfisch-Creme und bestreuen Sie das Ganze mit dem gehackten Ei und dem Schnittlauch.

## Traditionelle Pfannkuchen

### Zutaten:

- 2-3 Eier
- 375 ml Milch
- 1 Prise Salz
- 250 g Mehl
- Fett zum Backen

### Zubereitung:

- 1) Mischen Sie die Eier, die Milch und das Salz mit dem Rührbesen **12**.
- 2) Sieben Sie das Mehl durch und geben Sie es dazu. Mischen Sie alles mit dem Rührbesen **12**, bis ein glatter Teig entsteht.
- 3) Lassen Sie den Teig für ca. 20 Minuten quellen.

- 4) Erhitzen Sie das Fett und geben Sie mit einer kleinen Kelle Teig hinein. (Immer nur so viel, dass der Pfannenboden dünn bedeckt ist.)
- 5) Backen Sie die Pfannkuchen von beiden Seiten goldbraun und servieren Sie sie heiß.

## Biskuitteig

### Zutaten:

- 3 Eier
- 3 - 4 EL Wasser, heiß
- 150 g Zucker
- 1 Päckchen Vanillinzucker
- 100 g Mehl, Type 405
- 100 g Speisestärke
- 2-3 gestr. TL Backpulver

### Zubereitung:

- 1) Legen Sie den Boden einer Springform (Durchmesser: 28 cm) mit Backpapier aus. Fetten Sie nicht den Rand, da sonst die Oberfläche nicht gleichmäßig glatt und gebräunt wird.
- 2) Schlagen Sie die ganzen Eier in der Rührschüssel **6** und geben Sie heißes Wasser dazu.
- 3) Schlagen Sie das Ganze dann für ca. 1 Minute auf höchster Stufe mit dem Rührbesen **12** schaumig.
- 4) Rühren Sie Zucker und Vanillinzucker unter und schlagen Sie alles für 2 Minuten auf höchster Stufe weiter.
- 5) Mischen Sie Mehl, Speisestärke und Backpulver und sieben Sie die Hälfte davon auf die Eiercreme und rühren Sie alles kurz auf Stufe 4 unter.
- 6) Rühren Sie dann das restliche Mehl auf dieselbe Weise unter und füllen Sie den Teig in die vorbereitete Springform.
- 7) Backen Sie das Ganze sofort im vorgeheizten Backofen bei Ober- und Unterhitze 175-200°C für ca. 20 - 30 Minuten.

## Mürbeteig

### Zutaten:

- 250 g Weizenmehl
- 1/2 gestr. TL Backpulver
- 100-125 g Zucker
- 1 Päckchen Vanillinzucker
- 1 Prise Salz
- 1 Ei
- 125 g Butter

### HINWEIS

- ▶ Achten Sie auf die maximale Einfüllmenge von 900 g Mehl, wenn Sie die Menge dieses Rezeptes erhöhen!

### Zubereitung:

- 1) Mischen Sie Mehl und Backpulver in der Rührschüssel **6** und geben Sie anschließend alle übrigen Zutaten hinzu.
- 2) Kneten Sie alles mit dem Knethaken **10** zuerst für ca. 1 Minute auf Stufe 2, dann für ca. 3 Minuten auf Stufe 2-4.
- 3) Kneten Sie den Teig nicht zu lange, der Teig könnte sonst zu weich werden.
- 4) Lassen Sie den Teig im Kühlschrank für 1/2 Stunde ruhen und verarbeiten Sie ihn danach zu einem Tortenboden oder zu Kleingebäck.
- 5) Für einen Tortenboden rollen Sie 2/3 des Teiges aus und legen ihn in eine gefettete Springform.
- 6) Rollen Sie den restlichen Teig zu einer Rolle.
- 7) Legen Sie diese Rolle als Rand auf den Teig und drücken Sie ihn mit zwei Fingern so an den Rand, dass ein ca. 3 cm hoher Rand entsteht.
- 8) Stechen Sie den Tortenboden mit einer Gabel mehrfach ein.
- 9) Heizen Sie den Backofen ca. 5 Minuten vor und backen Sie den Mürbeteig ca. 15 - 20 Minuten bei Ober- und Unterhitze und 200 - 225 °C.

## Rührteig

### Zutaten:

- 250 g weiche Butter oder Margarine
- 250 g Zucker
- 1 Päckchen Vanillinzucker
- 1 Prise Salz
- 4 Eier
- 500 g Weizenmehl
- 1 Päckchen Backpulver
- Ca. 125 ml Milch

### HINWEIS

- ▶ Achten Sie auf die maximale Einfüllmenge von 900 g Mehl, wenn Sie die Menge dieses Rezeptes erhöhen!

### Zubereitung:

- 1) Geben Sie alle Zutaten in die Rührschüssel **6** und rühren Sie alles mit dem Rührbesen **12** für 1/2 Minute auf Stufe 1, dann für 30 Sekunden auf Stufe 2 und danach für ca. 5 Minuten auf Stufe 4.
- 2) Fetten Sie die Backform oder legen Sie sie mit Backpapier aus.
- 3) Befüllen Sie die Backform und backen Sie den Teig ca. 50 - 60 Minuten bei Ober- und Unterhitze und 175 - 200 °C.
- 4) Bevor Sie den Kuchen aus dem Ofen nehmen, sollten Sie eine Garprobe machen: Stechen Sie dazu mit einem spitzen Holzstäbchen in die Mitte des Kuchens. Wenn kein Teig dran hängen bleibt, ist der Kuchen gar.
- 5) Stürzen Sie dann den Kuchen auf einen Kuchengrost und lassen Sie ihn abkühlen.

## Hefeteig

### Zutaten:

- 500 g Weizenmehl
- 25 g frische Hefe oder 1 Pck. Trockenhefe
- ca. 1/4 l lauwarme Milch
- 80 g Butter oder Margarine (Raumtemperatur)
- 80 g Zucker
- 1 Ei

### HINWEIS

- ▶ Achten Sie auf die maximale Einfüllmenge von 1000 g Mehl, wenn Sie die Menge dieses Rezeptes erhöhen!

### Zubereitung:

- 1) Geben Sie Mehl, Trockenhefe oder zerbröselte Hefe und alle anderen Zutaten (nicht direkt auf die Hefe) in die Rührschüssel **6**.
- 2) Vermengen Sie alles langsam mit dem Knet-**haken 10** auf Stufe 1, danach für 3-4 Minuten auf Stufe 3.
- 3) Decken Sie die Schüssel mit einem Geschirrtuch ab, stellen Sie sie an einen warmen Ort und lassen Sie den Teig gehen, bis er sich sichtbar vergrößert hat.
- 4) Kneten Sie den Teig dann noch einmal durch.
- 5) Danach ist der Teig fertig und Sie können ihn weiterverarbeiten.

## Waffeln

### Zutaten:

- 200 g Zucker
- 500 g Mehl
- 5 g Backpulver
- 5 Eier
- 400 ml Milch
- 250 g Butter (Raumtemperatur)
- 2 Päckchen Vanillezucker

### HINWEIS

- ▶ Achten Sie auf die maximale Einfüllmenge von 900 g Mehl, wenn Sie die Menge dieses Rezeptes erhöhen!

### Zubereitung:

- 1) Geben Sie die Eier, den Zucker und die Butter in die Rührschüssel **6** und verrühren Sie alles mit dem Schneebesen **11** zu einem glatten Teig.
- 2) Fügen Sie das Mehl, den Vanillezucker und das Backpulver hinzu.
- 3) Rühren Sie die Milch nach und nach unter bis der Teig eine glatte und weiche Konsistenz hat.
- 4) Backen Sie die Waffeln in einem Waffeleisen aus.

## Bananen-Vanille-Shake

### Zutaten:

- 3 Bananen
- 500 ml Milch
- 2 Päckchen Vanillezucker
- 1 EL Vanilleeis

### Zubereitung:

- 1) Schälen Sie die Bananen.
- 2) Geben Sie die geschälten Bananen, die Milch, das Vanilleeis und den Vanillezucker in den Mixer **15**.
- 3) Mixen Sie alles auf Stufe 8.

## Bananen-Kiwi-Smoothie

### Zutaten:

- 200 ml Orangensaft (frisch gepresst)
- 1 Kiwi
- 1/2 Banane

### Zubereitung:

- 1) Enthäuten Sie die Kiwi.
- 2) Schälen Sie die Banane.
- 3) Geben Sie die Kiwi, die Banane und den Orangensaft in den Mixer **15**.
- 4) Mixen Sie alles auf Stufe 8.

**KOMPERNASS HANDELS GMBH**

BURGSTRASSE 21

44867 BOCHUM

DEUTSCHLAND / GERMANY

[www.kompernass.com](http://www.kompernass.com)

Last Information Update - Versiunea informațiilor

Актуалност на информацията · Έκδοση των πληροφοριών

Stand der Informationen: 03/2016 · Ident.-No.: SKMP1300B3-022016-1

IAN 276995/276996/277709