



CORDLESS LONG-REACH HEDGE TRIMMER FALHS 18 A1

GB IE CY

CORDLESS LONG-REACH HEDGE TRIMMER

Translation of the original instructions

DE AT CH

AKKU-LANGSTIEL-HECKENSCHERE

Originalbetriebsanleitung

IAN 271253

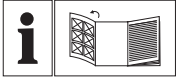

GB IE CY

Before reading, unfold the page containing the illustrations and familiarise yourself with all functions of the device.

DE AT CH

Klappen Sie vor dem Lesen die Seite mit den Abbildungen aus und machen Sie sich anschließend mit allen Funktionen des Gerätes vertraut.

GB/IE/CY	Translation of the original instructions	Page	1
DE/AT/CH	Originalbetriebsanleitung	Seite	17

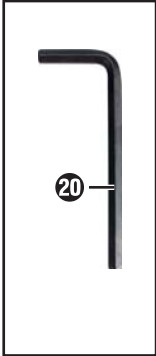
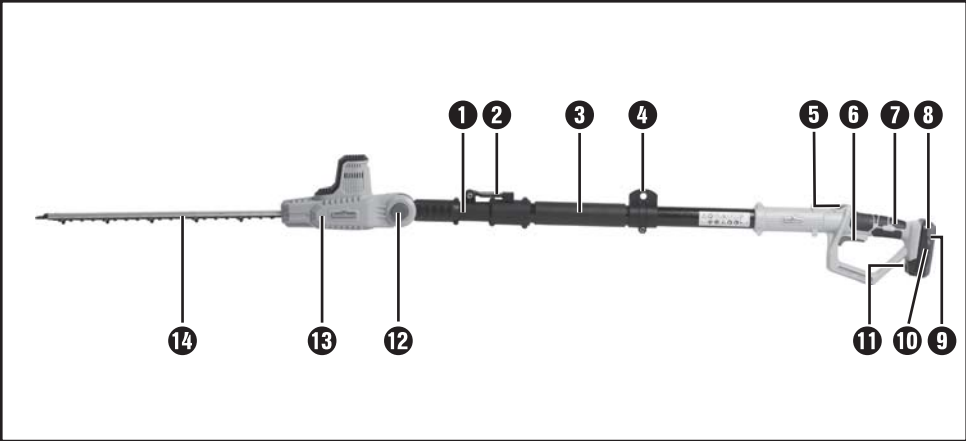

Contents

Introduction	2
Intended use	2
Features	2
Package contents	2
Technical data	3
General Power Tool Safety Warnings	4
1. Work area safety	4
2. Electrical safety	5
3. Personal safety	5
4. Power tool use and care	6
5. Use and handling of the cordless electrical power tool	7
6. Service	7
Safety guidelines for battery chargers	7
Appliance-specific safety instructions for hedge trimmers	8
Additional safety instructions for hedge trimmers	9
Original accessories/auxiliary equipment	10
Before use	10
Charging the battery pack (see fig. A)	10
Attaching/disconnecting the battery pack to/from the appliance	10
Checking the battery charge level	10
Fixing/attaching the shoulder strap	11
Operation	11
Switching on and off	11
Adjusting the telescopic handle	11
Working position	11
Adjusted motor unit angle	12
Transport and storage	12
Cleaning and maintenance	12
Troubleshooting	13
Replacement parts	13
Disposal	14
Warranty	14
Service	15
Importer	15
Translation of the original Conformity Declaration	15

CORDLESS LONG-REACH HEDGE TRIMMER FALHS 18 A1

Introduction



Congratulations on the purchase of your new appliance. You have selected a high-quality product. The operating instructions are part of this product. They contain important information on safety, usage and disposal.



Before using the product, familiarise yourself with all operating and safety instructions. Use the product only as described and for the specified areas of application. Please also pass on these operating instructions to any future owner.

Intended use

This appliance is intended for the cutting and trimming of hedges, bushes and flowering shrubs in the home environment. This is a hand-held appliance with an integrated motor unit with linear reciprocating cutting blades.

Use this product only as described and for the areas of applications specified. The appliance is not meant for commercial use. The appliance is designed for use by adults. This appliance is not intended for use by anyone (including children) with reduced physical, sensory or mental capabilities or lack of experience and/or knowledge. The use of the appliance in rain or in humid environments is prohibited.

Any other usage of or modification to the appliance is deemed to be improper and carries a significant risk of accidents. The manufacturer accepts no responsibility for damage(s) attributable to misuse.

WARNING!

- ▶ Hedge trimmers are not suitable for use by children.

Features

- 1 Telescopic handle
- 2 Quick release for telescopic handle
- 3 Handle with padding
- 4 Carrying eye
- 5 Safety lock-out
- 6 ON/OFF switch
- 7 Handle
- 8 Battery pack
- 9 Battery charge level button
- 10 Battery display LED
- 11 Release button for battery pack
- 12 Release button for cutting angle
- 13 Motor unit
- 14 Cutter bar
- 15 High-speed charger
- 16 Red charge control LED
- 17 Green charge control LED
- 18 Shoulder strap
- 19 Protective case
- 20 Assembly tool

Package contents

- 1 cordless long-reach hedge trimmer FALHS 18 A1
- 1 high-speed battery charger FALHS 18 A1-2
- 1 battery pack FALHS 18 A1-1
- 1 shoulder strap
- 1 protective case
- 1 assembly tool
- 1 set of operating instructions

Technical data

Cordless long-reach hedge trimmer:

FALHS 18 A1

Rated voltage:	18 V \equiv (Direct current)
Nominal stroke speed:	2100 spm
Cut length:	approx. 410 mm
Tooth spacing:	16 mm

Battery pack: FALHS 18 A1-1

Type:	LITHIUM ION
Cells:	5
Rated voltage:	18 V \equiv (Direct current)
Capacity:	2.0 Ah
Energy value:	36 Wh

High-speed battery charger: FALHS 18 A1-2

INPUT:

Rated voltage: 230-240 V \sim , 50 Hz
(Alternating current)

Power consumption: 60 W

OUTPUT:

Rated voltage: 21 V \equiv (Direct current)

Charging current: 2.4 A

Charging time: approx. 60 min.

Fuse (internal): 3.15 A

Protection class: II /

Noise and vibration data:

Noise measurement value determined in accordance with EN ISO 10517 and directive 2000/14/EC. The A-rated noise level of the power tool is typically as follows:

Noise emission value:

Sound pressure level: $L_{pA} = 71$ dB(A)

Uncertainty: $K_{pA} = 3$ dB(A)

Sound power level: $L_{pWA} = 84$ dB(A)

Uncertainty: $K_{wA} = 3$ dB(A)



Wear hearing protection!

Total vibration values (vector total of three directions) determined in accordance with EN ISO 10517:

Total equivalent vibration value:

$a_h < 2,5$ m/s²

Uncertainty K = 1.5 m/s²

WARNING!

- Also reduce the risk due to vibrations, e.g. the risk of Raynaud's phenomenon, by taking frequent breaks and rubbing your hands together!

NOTE

- The vibration level specified in these instructions has been measured in accordance with the standardised measuring procedure specified in EN ISO 10517 and can be used to make equipment comparisons. The specified vibration emission value can also be used to make an initial exposure estimate.

WARNING!

- The vibration level varies in accordance with the use of the power tool and may be higher than the value specified in these instructions in some cases. Regularly using the electric tool in such a way may make it easy to underestimate the vibration. Try to keep the vibration loads as low as possible. Measures to reduce the vibration load are, e.g. wearing gloves and limiting the working time. Wherein all states of operation must be included (e.g. times when the power tool is switched off and times where the power tool is switched on but running without load).

Explanation of symbols on the appliance:



Read the operating instructions and safety advice before initial operation!



Wear protective gloves!



Wear safety shoes!



Wear hearing protection!



Wear safety goggles!



Keep bystanders away from the appliance!



Protect the appliance from rain and moisture!



Risk of fatal electrical shock!
Keep at least 10 m away from overhead power lines!



Caution! Risk of injury due to running blades!



Sound power level LWA data in dB.



Before performing any maintenance work, turn the appliance off and disconnect the battery!

! IMPORTANT!

- ▶ **BEFORE USE, READ CAREFULLY AND RETAIN FOR LATER REFERENCE.**

NOTE

- ▶ Familiarise yourself with the operating instructions before attempting to operate the appliance.

! General Power Tool Safety Warnings

! WARNING!

- ▶ Read all safety warnings and all instructions. Failure to follow the warnings and instructions may result in electric shock, fire and/or serious injury.

NOTE

- ▶ National regulations may restrict the use of the appliance.

Save all warnings and instructions for future reference.

The term "power tool" in the warnings refers to your mains-operated (corded) power tool or battery-operated (cordless) power tool.

1. Work area safety

- Keep work area clean and well lit.** Cluttered or dark areas invite accidents.
- Do not operate power tools in explosive atmospheres, such as in the presence of flammable liquids, gases or dust.** Power tools create sparks which may ignite the dust or fumes.

- c) Keep children and bystanders away while operating a power tool. Distractions can cause you to lose control.

2. Electrical safety

- a) Power tool plugs must match the outlet. Never modify the plug in any way. Do not use any adapter plugs with earthed (grounded) power tools. Unmodified plugs and matching outlets will reduce risk of electric shock.
- b) Avoid body contact with earthed or grounded surfaces, such as pipes, radiators, ranges and refrigerators. There is an increased risk of electric shock if your body is earthed or grounded.
- c) Do not expose power tools to rain or wet conditions. Water entering a power tool will increase the risk of electric shock.
- d) Do not abuse the cord. Never use the cord for carrying, pulling or unplugging the power tool. Keep cord away from heat, oil, sharp edges or moving parts. Damaged or entangled cords increase the risk of electric shock.
- e) When operating a power tool outdoors, use an extension cord suitable for outdoor use. Use of a cord suitable for outdoor use reduces the risk of electric shock.

- f) If operating a power tool in a damp location is unavoidable, use a residual current device (RCD) protected supply. Use of an RCD reduces the risk of electric shock.

3. Personal safety

- a) Stay alert, watch what you are doing and use common sense when operating a power tool. Do not use a power tool while you are tired or under the influence of drugs, alcohol or medication. A moment of inattention while operating power tools may result in serious personal injury.
- b) Use personal protective equipment. Always wear eye protection. Protective equipment such as dust mask, non-skid safety shoes, hard hat, or hearing protection used for appropriate conditions will reduce personal injuries.
- c) Prevent unintentional starting. Ensure the switch is in the off-position before connecting to power source and/or battery pack, picking up or carrying the tool. Carrying power tools with your finger on the switch or energising power tools that have the switch on invites accidents.
- d) Remove any adjusting key or wrench before turning the power tool on. A wrench or a key left attached to a rotating part of the power tool may result in personal injury.

- e) **Do not overreach. Keep proper footing and balance at all times.** This enables better control of the power tool in unexpected situations.
- f) **Dress properly. Do not wear loose clothing or jewellery. Keep your hair, clothing and gloves away from moving parts.** Loose clothes, jewellery or long hair can be caught in moving parts.
- g) **If devices are provided for the connection of dust extraction and collection facilities, ensure these are connected and properly used.** Use of dust collection can reduce dust-related hazards.

4. Power tool use and care

- a) **Do not force the power tool. Use the correct power tool for your application.** The correct power tool will do the job better and safer at the rate for which it was designed.
- b) **Do not use the power tool if the switch does not turn it on and off.** Any power tool that cannot be controlled with the switch is dangerous and must be repaired.
- c) **Disconnect the plug from the power source and/or the battery pack from the power tool before making any adjustments, changing accessories, or storing power tools.** Such preventive safety measures reduce the risk of starting the power tool accidentally.
- d) **Store idle power tools out of the reach of children and do not allow persons unfamiliar with the power tool or these instructions to operate the power tool.** Power tools are dangerous in the hands of untrained users.
- e) **Maintain power tools. Check for misalignment or binding of moving parts, breakage of parts and any other condition that may affect the power tool's operation. If damaged, have the power tool repaired before use.** Many accidents are caused by poorly maintained power tools.
- f) **Keep cutting tools sharp and clean.** Properly maintained cutting tools with sharp cutting edges are less likely to bind and are easier to control.
- g) **Use the power tool, accessories and tool bits etc. in accordance with these instructions, taking into account the working conditions and the work to be performed.** Use of the power tool for operations different from those intended could result in a hazardous situation.

5. Use and handling of the cordless electrical power tool

- a) Charge a rechargeable battery unit using only the charger recommended by the manufacturer. Chargers are often designed for a particular type of rechargeable battery unit. There is the danger of fire if other types of rechargeable battery units are used.
- b) Only the rechargeable battery units supplied are to be used with an electrical power tool. The use of other rechargeable battery units may lead to the danger of injury or fire.
- c) When they are not being used, store rechargeable battery units away from paperclips, coins, keys, nails, screws or other small metal objects that could cause the contacts to be bridged. Short-circuiting the contacts of a rechargeable battery unit may result in heat damage or fire.
- d) Fluids may leak out of rechargeable battery units if they are misused. If this happens, avoid contact with the fluid. If contact occurs, flush the affected area with water. Seek additional medical help if any of the fluid gets into your eyes. Escaping battery fluid may cause skin irritation or burns.



CAUTION! RISK OF EXPLOSION! Never charge non-rechargeable batteries!



Protect the rechargeable battery from heat, for example from continuous solar irradiation, fire, water and moisture. There is a risk of explosion.

6. Service

- a) Have your power tool serviced by a qualified repair person using only identical replacement parts. This will ensure that the safety of the power tool is maintained.

Safety guidelines for battery chargers

- This appliance may be used by children aged 8 years and above and by persons with limited physical, sensory or mental capabilities or lack of experience and knowledge, provided that they are under supervision or have been told how to use the appliance safely and are aware of the potential risks. Children must not use the appliance as a plaything. Cleaning and user maintenance tasks may not be carried out by children unless they are supervised.



This charger is suitable for indoor use only.

- To avoid potential risks, damaged mains cables should be replaced by the manufacturer or the manufacturer's customer service department or a similarly qualified person.

Appliance-specific safety instructions for hedge trimmers

Preparation:

- a) THE HEDGE TRIMMER CAN CAUSE SERIOUS INJURIES! Read the instructions on correct handling, preparation, maintenance, starting and stopping the hedge trimmer very carefully. Familiarise yourself with all manual controls and the proper use of the hedge trimmer.
- b) Children may never use the hedge trimmer.
- c) Beware of overhead power lines.
- d) Do not use the hedge trimmer while anyone, especially children, is in the vicinity.
- e) Wear appropriate clothing! Do not wear loose clothing or jewellery which could get caught in moving parts. We recommend wearing heavy-duty gloves, non-slip footwear and goggles.

- f) If the cutting unit comes in contact with a foreign object or if the operating noise increases or the hedge trimmer starts to vibrate abnormally, stop the motor and allow the hedge trimmer to come to a standstill. Remove the battery from the device and take the following action:

- check for damage;
- check for loose parts and secure all the loose parts;
- replace damaged parts with equivalent parts or have them repaired.

- g)  **Wear hearing protection!**

- h)  **Wear safety goggles!**

- i) To stop the hedge trimmer in an emergency situation, pull the battery off the appliance.

Operation:

- a) Pull the battery pack, before:
 - cleaning or removal of a blockage;
 - inspection, maintenance or work on the hedge trimmer;
 - setting the working position of the cutting unit;
 - if the hedge trimmer is to be left unattended.

- b) Always make sure that the hedge trimmer is in the proper working position before the motor is started.
 - c) When operating the hedge trimmer, always ensure that you have a firm footing, especially when using steps or a ladder.
 - d) Do not use the hedge trimmer if it has a defective or badly worn cutting unit.
 - e) Ensure that all supplied handles and safety guards are mounted when operating the hedge trimmer. Never attempt to operate an incompletely assembled hedge trimmer or a hedge trimmer with non-approved modifications.
 - f) Hold the hedge trimmer firmly with both hands using the handles provided.
 - g) Always familiarise yourself with your environment and be aware of potential dangers that you may not be able to hear because of the noise of the hedge trimmer.
- b) Always allow the hedge trimmer to cool down before storage.
 - c) When transporting or storing the hedge trimmer, cover the cutting unit with the protective cover for the cutting unit.

Additional safety instructions for hedge trimmers

- **Keep your hands away from the cutting blades. Do not attempt to clear cuttings or hold onto the material to be cut while the blades are still in motion. Remove any jammed clippings only when the appliance has been switched off.** A moment of inattention while operating the hedge trimmer may result in serious personal injury.
 - **Carry the hedge trimmer by the handle when switched off, and with the cutter bar facing away from your body. When transporting or storing the trimmer, always put on the protective cover.** Careful handling of the appliance will reduce the risk of injury from the cutter.
 - **Hold the power tool only by the insulated grips as the cutting blades could come into contact with hidden power lines or the appliance's own power cable.** Contact between the blades and a live wire may make exposed metal parts of the power tool live and could give the operator an electric shock.
- Maintenance and storage:**
- a) If the hedge trimmer is shut down for maintenance, inspection or storage, switch off the motor, pull out the battery and ensure that all rotating parts have come to a standstill. Allow the machine to cool down before carrying out an inspection, settings, etc.

- Check the hedge for hidden objects (e.g. wire fences).

⚠️ RESIDUAL RISKS!

- Even if you operate this power tool properly, there will still be residual risks. The following risks can occur in the context of the design and construction of this power tool:
 - a) Cuts
 - b) Hearing damage, if no suitable hearing protection is worn.
 - c) Damage to health caused by hand-arm vibrations if the appliance is used for extended periods or is not properly used and maintained.

NOTE

- ▶ The hedge trimmer is supplied completely assembled.
- ▶ Notes and diagrams of the settings, maintenance and user lubrication can be found in this guide.
- ▶ Notes on exchange and repair (see section Maintenance and cleaning/service).
- ▶ Explanation of all graphical symbols used on the hedge trimmer and technical data can be found in this guide.
- ▶ The features of the hedge trimmer can be found in the technical data.
- ▶ Blocked tool: remove any blockages from the cutter bar **14**.

Original accessories/ auxiliary equipment

- Use only the additional equipment and accessories specified in the operating instructions. Using attachments or accessory tools other than those recommended in the operating instructions can lead to a risk of injury.

Before use

Charging the battery pack (see fig. A)

⚠️ CAUTION!

- ▶ Always unplug the appliance before you remove the battery pack **8** from or connect the battery pack to the high-speed charger **15**.
- Never charge the battery pack when the ambient temperature is below 10°C or above 40°C.
- ◆ Connect the battery pack to the high-speed charger (see Fig. A).
- ◆ Insert the power plug into the socket. The control LED **16** lights up red.
- ◆ The green control LED **17** indicates that the charging process is complete and the battery pack is ready for use.
- ◆ Fit the battery pack back onto the appliance.
- Never recharge a battery pack again immediately after rapid charging. This could overcharge the battery pack, thus reducing the lifespan of the battery and charger.
- ◆ You should always switch the high-speed charger off for at least 15 minutes between successive charging processes. Also disconnect the power plug from the mains power socket.

Attaching/disconnecting the battery pack to/from the appliance

Attaching the battery pack:

- ◆ Allow the battery pack **8** to click into the handle **7**.

Removing the battery pack:

- ◆ Press the release button **11** and remove the battery pack **8**.

Checking the battery charge level

- ◆ Press the battery charge level button **9** to check the status of the battery (see also main diagram).
The status/remaining charge will be shown on the battery display LED **10** as follows:
 - ◆ RED/ORANGE/GREEN = maximum charge/performance
 - ◆ RED/ORANGE = medium charge/performance
 - ◆ RED = low charge – charge the battery

Fixing/attaching the shoulder strap

- ◆ Hook the shoulder strap **18** into the carrying eye **4**.
- ◆ Note the fact that one hand on the handle with the padding **3** and the other hand on the handle **7**.
- ◆ Adjust the length of the shoulder strap to your size so that carrying eye is at hip height when hooked in place.



- ◆ In addition, you can adjust the height of the carrying eye at the telescopic handle by undoing the hexagon socket head screw.
- ◆ To adjust the carrying eye the enclosed assembly tool **20** can be used.

Operation

NOTE

- ▶ Comply with regulations regarding noise protection and local rules. Using the appliance on certain days (e.g. on Sundays and public holidays), during certain times (midday period, night time) or in certain locations (e.g. health resorts, clinics, etc.) may be restricted or prohibited.

Switching on and off

NOTE

- ▶ Before using the hedge trimmer, the protective case **19** has to be removed from the cutter bar **14**.

Switching on:

- ◆ Press the safety lock-out **5**, keep it pressed and then press the ON/OFF switch **6**.
- ◆ The safety lock-out can be released now.

Switching off:

- ◆ Release the ON/OFF switch **6**.

Adjusting the telescopic handle

The telescopic handle **1** can be adjusted continuously by means of the quick release **2**.

- ◆ Loosen the quick release by pulling it upwards.
- ◆ Adjust the length by pushing or pulling as required.
- ◆ Close the quick release by pulling him back down.
- ◆ Close the quick release again, thereby fixing the desired working length of the telescopic handle.

NOTE

- ▶ If the quick release **2** do not have enough tension, this can be tightened with the assembly tool **20**!

Working position

NOTE

- ▶ The hedge trimmer can be operated in 4 different working positions.

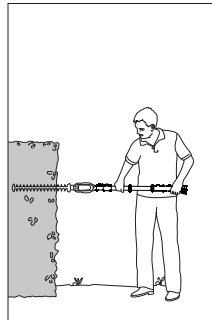

Lateral cutting:
Telescopic handle **1**
retracted

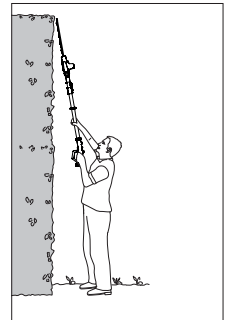

High vertical cutting:
Telescopic handle **1**
extended

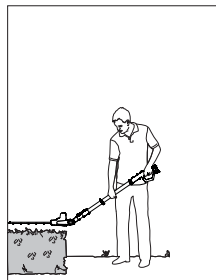
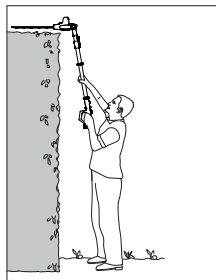

High horizontal cutting:

Motor unit **13** set at 75°, telescopic handle **1** extended

Low cutting:

Motor unit **13** set at -60°, telescopic handle **1** extended

Adjusted motor unit angle

NOTE

- ▶ For high and low cutting, you can adjust the angle of the motor unit **13** in 15° steps from 75° to -60°.
- ◆ Removing the battery pack **8** from the appliance (see chapter “Attaching/disconnecting the battery pack to/from the appliance”).
- ◆ Press the two release buttons **12** at the same time.
- ◆ Adjust the angle of the motor unit **13** in the desired direction.
- ◆ Let go of the release buttons **12** and the motor unit will click into place.
- ◆ Replace the battery pack **8** on the appliance (see chapter “Attaching/disconnecting the battery pack to/from the appliance”).

Transport and storage

- Disconnect the battery pack **8** before transport and storage.
- Use the protective case **19** for transporting the appliance.
- Ensure that the appliance cannot switch on during transport.
- Always clean the appliance thoroughly before storing.

- Store the appliance in a dry place and out of the reach of children.
- Store the appliance horizontally or secured against falling.

Cleaning and maintenance



WARNING! RISK OF INJURY! Always switch the appliance off and remove the battery before carrying out any work on the appliance.

- The appliance must always be kept clean, dry and free from oil or grease.
- Never allow liquids to get into the appliance.
- Use a soft, dry cloth to clean the housing. Never use petrol, solvents or cleansers which can damage plastic.
- Check the hedge trimmer for loose screws on the cutter bar **14** and tighten these if necessary.
- Remove stuck cuttings.
- Maintain the cutter bar **14** with an oil spray or an oil can.
- If a lithium-ion battery is to be stored for an extended period, the charge level should be checked regularly. The optimum charge level is between 50% and 80%. The optimum storage climate is cool and dry.

Troubleshooting

⚠ DANGER! BODILY INJURY!

- ▶ Cutting wounds, if the hedge trimmers is switched on accidentally.
- ▶ Before correcting faults, pull off the battery pack **8** and push the protective case **19** onto the cutter bar **14**.

Problem	Possible cause	Troubleshooting
Hedge trimmer will not start.	Battery pack 8 empty.	Charge battery pack 8 .
	Battery pack 8 not correctly pushed onto the handle.	Push the battery pack 8 onto the handle so that the release button 11 clicks into place.
	Cutter bar 14 dirty (e.g. due to resin).	Clean the cutter bar 14 .
	Cutter bar 14 blocked.	Remove obstruction.
Uneven cut	Cutter bar 14 blunt or damaged.	Have the cutter bar 14 replaced by the Service Centre.
Hedge trimmer cannot be switched off.	ON/OFF switch 6 is jammed.	Remove battery pack 8 and free the ON/OFF switch 6 .

Replacement parts

Replacement parts can be ordered directly from the service centre. Please provide the following details when making an order: machine type and item number.

Disposal



The packaging is made from environmentally friendly material and can be disposed of at your local recycling plant. The appliance and its accessories are made from various materials, such as metal and plastic.

- Dispose of your appliance at a recycling plant. The plastic and metal parts used can be separated, sorted and recycled. Ask our Service Centre for more information.
- Dispose of contaminated maintenance material and working materials at a collection point provided for this purpose.



Do not dispose of power tools in your normal domestic waste!

European Directive 2012/19/EU requires that worn-out power tools be collected separately and recycled in an environmentally compatible manner.



Do not dispose of batteries in your normal domestic waste!

Defective or worn-out rechargeable batteries must be recycled according to Directive 2006/66/EC. Take the battery pack and/or appliance to a nearby collection facility.

Please consult your local authorities regarding suitable disposal of worn out power tools/battery packs.

Warranty

This appliance is provided with a 3-year warranty valid from the date of purchase. The appliance has been manufactured with care and inspected meticulously prior to delivery. Please retain your receipt as proof of purchase. In the event of a warranty claim, please contact your Customer Service unit by telephone. This is the only way to guarantee free return of your goods.

The warranty only covers claims for material and manufacturing defects, not for damage sustained during carriage, components subject to wear and tear or damage to fragile components such as switches or batteries. This appliance is intended solely for private use and not for commercial purposes. The warranty shall be deemed void in cases of misuse or improper handling, use of force and modifications/repairs which have not been carried out by one of our authorised Service centres. Your statutory rights are not restricted by this warranty. The warranty period is not prolonged by repairs effected under the warranty. This also applies to replaced and repaired components. Any damage and defects present at the time of purchase must be reported immediately after unpacking, but no later than two days after the date of purchase. Repairs carried out after expiry of the warranty period shall be subject to charge.

Service

⚠ WARNING!

- ▶ Have the power tool repaired by the Service centre or a qualified electrician and only using original replacement parts. This will ensure that the safety of the appliance is maintained.
- ▶ Always ensure that the power plug or the mains cable is replaced only by the manufacturer of the appliance or by an approved customer service provider. This will ensure that the safety of the appliance is maintained.

GB Service Great Britain

Tel.: 0871 5000 720 (£ 0.10/Min.)

E-Mail: kompernass@lidl.co.uk

IAN 271253

IE Service Ireland

Tel.: 1890 930 034

(0,08 EUR/Min., (peak))

(0,06 EUR/Min., (off peak))

E-Mail: kompernass@lidl.ie

IAN 271253

CY Service Cyprus

Tel.: 8009 4409

E-Mail: kompernass@lidl.com.cy

IAN 271253

Hotline availability: Monday to Friday from 8:00 a.m. to 8:00 p.m. (CET)

Importer

KOMPERNASS HANDELS GMBH

BURGSTRASSE 21

44867 BOCHUM

GERMANY

www.kompernass.com

Translation of the original Conformity Declaration

We, KOMPERNASS HANDELS GMBH, documents officer: Mr. Semi Uguzlu, BURGSTR. 21, 44867 BOCHUM, GERMANY, hereby declare that this product complies with the following standards, normative documents and EC directives:

**Machinery Directive
(2006/42/EC)**

**EC Low Voltage Directive
(2006/95/EC)**

**EMC (Electromagnetic Compatibility)
(2004/108/EC)**

**Noise Directive
(2000/14/EC)**

**RoHS Directive
(2011/65/EU)**

Applied harmonised standards:

EN 60745-1: 2009/A11: 2010

EN ISO 10517: 2009/A1: 2013

EN 62233: 2008

EN 60335-1: 2012/A11: 2014

EN 60335-2-29: 2004/A2: 2010

EN 55014-1: 2006/A2: 2011

EN 55014-2: 1997/A2: 2008

EN 61000-3-2: 2014

EN 61000-3-3: 2013

Type/appliance designation:

Cordless long-reach hedge trimmer FALHS 18 A1

Year of manufacture: 10-2015

Serial number: IAN 271253

Bochum, 23/09/2015



Semi Uguzlu

- Quality Manager -

The right to effect technical changes in the context of further development is reserved.

Inhaltsverzeichnis

Einleitung	18
Bestimmungsgemäßer Gebrauch	18
Ausstattung	18
Lieferumfang	18
Technische Daten	19
Allgemeine Sicherheitshinweise für Elektrowerkzeuge	20
1. Arbeitsplatz-Sicherheit	20
2. Elektrische Sicherheit	21
3. Sicherheit von Personen	22
4. Verwendung und Behandlung des Elektrowerkzeugs	23
5. Verwendung und Behandlung des Akkuwerkzeugs	24
6. Service	24
Sicherheitshinweise für Ladegeräte	24
Gerätespezifische Sicherheitshinweise für Heckenscheren	25
Weiterführende Sicherheitshinweise für Heckenscheren	26
Originalzubehör /-zusatzgeräte	27
Vor der Inbetriebnahme	28
Akku-Pack laden (siehe Abb. A)	28
Akku-Pack ins Gerät einsetzen / entnehmen	28
Akkuzustand prüfen	28
Schultergurt befestigen / montieren	28
Inbetriebnahme	28
Ein-/ ausschalten	28
Teleskopstiel verstellen	29
Arbeitspositionen	29
Motoreinheit neigen	29
Transport und Lagerung	30
Reinigung und Wartung	30
Fehlersuche	31
Ersatzteile	31
Entsorgung	32
Garantie	32
Service	33
Importeur	33
Original-Konformitätserklärung	33

DE
AT
CH

AKKU-LANGSTIEL-HECKENSCHERE FALHS 18 A1

DE
AT
CH

Einleitung



Wir beglückwünschen Sie zum Kauf Ihres neuen Gerätes. Sie haben sich damit für ein hochwertiges Produkt entschieden. Die Bedienungsanleitung ist Teil dieses Produkts. Sie enthält wichtige Hinweise für Sicherheit,



Gebrauch und Entsorgung. Machen Sie sich vor der Benutzung des Produkts mit allen Bedien- und Sicherheitshinweisen vertraut. Benutzen Sie das Produkt nur wie beschrieben und für die angegebenen Einsatzbereiche. Händigen Sie alle Unterlagen bei Weitergabe des Produkts an Dritte mit aus.

Bestimmungsgemäßer Gebrauch

Dieses Gerät ist bestimmt zum Schneiden und Trimmen von Hecken, Büschen und Ziersträuchern im häuslichen Bereich. Es handelt sich hierbei um ein handgeführtes Gerät mit integriertem Antrieb, bei dem sich die linear angeordneten Schneiden hin- und herbewegen.

Benutzen Sie das Gerät nur wie beschrieben und für die angegebenen Einsatzbereiche. Das Gerät ist nicht für den gewerblichen Einsatz bestimmt.

Das Gerät ist zum Gebrauch durch Erwachsene bestimmt. Dieses Gerät ist nicht dafür bestimmt, durch Personen (einschließlich Kinder) mit eingeschränkten physischen, sensorischen oder geistigen Fähigkeiten oder mangels Erfahrung und/oder mangels Wissen benutzt zu werden. Die Benutzung des Gerätes bei Regen oder feuchter Umgebung ist verboten.

Jede andere Verwendung oder Veränderung des Gerätes gilt als nicht bestimmungsgemäß und birgt erhebliche Unfallgefahren. Für aus bestimmungswidriger Verwendung entstandene Schäden übernimmt der Hersteller keine Haftung.

WARNUNG!

- ▶ Heckenscheren sind nicht für die Benutzung durch Kinder geeignet.

Ausstattung

- 1 Teleskopstiel
- 2 Schnellverschluss für Teleskopstiel
- 3 Griff mit Polsterung
- 4 Trageöse
- 5 Einschaltsperr
- 6 EIN- / AUS-Schalter
- 7 Handgriff
- 8 Akku-Pack
- 9 Taste Akkuzustand
- 10 Akku-Display-LED
- 11 Taste zur Entriegelung des Akku-Packs
- 12 Entriegelungstaste für Schnittwinkel
- 13 Motoreinheit
- 14 Messerbalken
- 15 Schnell-Ladegerät
- 16 Rote Ladekontroll-LED
- 17 Grüne Ladekontroll-LED
- 18 Schultergurt
- 19 Schutzhülle
- 20 Montagewerkzeug

Lieferumfang

- 1 Akku-Langstiel-Heckenschere FALHS 18 A1
- 1 Akku-Schnellladegerät FALHS 18 A1-2
- 1 Akku-Pack FALHS 18 A1-1
- 1 Schultergurt
- 1 Schutzhülle
- 1 Montagewerkzeug
- 1 Bedienungsanleitung

Technische Daten

Akku-Langstiel-Heckenschere: FALHS 18 A1

Nennspannung:	18 V \equiv (Gleichstrom)
Nennhubzahl:	2100 min ⁻¹
Schnittlänge:	ca. 410 mm
Zahnabstand:	16 mm

Akku-Pack: FALHS 18 A1-1

Typ:	LITHIUM-IONEN
Zellen:	5
Nennspannung:	18 V \equiv (Gleichstrom)
Kapazität:	2,0 Ah
Energiegehalt:	36 Wh

Akku-Schnellladegerät: FALHS 18 A1-2

EINGANG / Input:

Nennspannung:	230 - 240 V \sim , 50 Hz (Wechselstrom)
---------------	--

Leistungsaufnahme:	60 W
--------------------	------

AUSGANG / Output:

Nennspannung:	21 V \equiv (Gleichstrom)
Ladestrom:	2,4 A
Ladedauer:	ca. 60 min
Sicherung (innen):	3,15 A
Schutzklasse:	II /

Geräusch- und Vibrationsinformationen:

Messwert für Geräusch ermittelt entsprechend EN ISO 10517 und 2000/14/EC. Der A-bewertete Geräuschpegel des Elektrowerkzeugs beträgt typischerweise:

Geräuschemissionswert:

Schalldruckpegel:	$L_{pA} = 71$ dB (A)
Unsicherheit:	$K_{pA} = 3$ dB (A)
Schallleistungspegel:	$L_{wA} = 84$ dB (A)
Unsicherheit:	$K_{wA} = 3$ dB (A)



Gehörschutz tragen!

Schwingungsgesamtwerte (Vektorsumme dreier Richtungen) ermittelt entsprechend EN ISO 10517:

Äquivalenter

Schwingungs-

gesamtwert:

$$a_v < 2,5 \text{ m/s}^2$$

$$\text{Unsicherheit } K = 1,5 \text{ m/s}^2$$

WARNUNG!

- Vermindern Sie auch die Schwingungsrisiken z. B. das Risiko einer Weißfingererkrankung durch häufige Arbeitspausen in denen Sie z. B. ihre Handflächen aneinander reiben!

HINWEIS

- Der in diesen Anweisungen angegebene Schwingungspegel ist entsprechend einem in EN ISO 10517 genormten Messverfahren gemessen worden und kann für den Gerätevergleich verwendet werden. Der angegebene Schwingungsemissionswert kann auch zu einer einleitenden Einschätzung der Aussetzung verwendet werden.

WARNUNG!

- Der Schwingungspegel wird sich entsprechend dem Einsatz des Elektrowerkzeugs verändern und kann in manchen Fällen über dem in diesen Anweisungen angegebenen Wert liegen. Die Schwingungsbelastung könnte unterschätzt werden, wenn das Elektrowerkzeug regelmäßig in solcher Weise verwendet wird. Versuchen Sie, die Belastung durch Vibrationen so gering wie möglich zu halten. Beispielhafte Maßnahmen zur Verringerung der Vibrationsbelastung sind das Tragen von Handschuhen beim Gebrauch des Werkzeugs und die Begrenzung der Arbeitszeit. Dabei sind alle Anteile des Betriebszyklus zu berücksichtigen (beispielsweise Zeiten, in denen das Elektrowerkzeug abgeschaltet ist, und solche, in denen es zwar eingeschaltet ist, aber ohne Belastung läuft).

Erläuterungen der Hinweisschilder auf dem Gerät:



Vor Inbetriebnahme Betriebsanleitung und Anweisungen lesen!



Schutzhandschuhe tragen!



Sicherheitsschuhe tragen!



Gehörschutz tragen!



Schutzbrille tragen!



Umstehende Personen von dem Gerät fernhalten!



Gerät vor Regen oder Nässe schützen!



Lebensgefahr durch Stromschlag! Halten Sie sich mindestens 10m von Überlandleitungen fern.



Achtung! Verletzungsgefahr durch laufende Messer.



Angabe des Schalleistungspiegels LWA in dB.



Vor Wartungsarbeiten Gerät abstellen und Akku entfernen!

⚠ WICHTIG!

- ▶ VOR GEBRAUCH SORGFÄLTIG LESEN! FÜR IHRE UNTERLAGEN AUFBEWAHREN.

HINWEIS

- ▶ Machen Sie sich mit der Betriebsanleitung vertraut, bevor Sie versuchen, das Gerät zu bedienen.

⚠ Allgemeine Sicherheitshinweise für Elektrowerkzeuge

⚠ WARNUNG!

- ▶ Lesen Sie alle Sicherheitshinweise und Anweisungen. Versäumnisse bei der Einhaltung der Sicherheitshinweise und Anweisungen können elektrischen Schlag, Brand und/oder schwere Verletzungen verursachen.

HINWEIS

- ▶ Nationale Vorschriften können den Einsatz des Gerätes einschränken.

Bewahren Sie alle Sicherheitshinweise und Anweisungen für die Zukunft auf.

Der in den Sicherheitshinweisen verwendete Begriff „Elektrowerkzeug“ bezieht sich auf netzbetriebene Elektrowerkzeuge (mit Netzkabel) und auf akkubetriebene Elektrowerkzeuge (ohne Netzkabel).

1. Arbeitsplatz-Sicherheit

- Halten Sie Ihren Arbeitsbereich sauber und gut beleuchtet. Unordnung und unbeleuchtete Arbeitsbereiche können zu Unfällen führen.

- b) **Arbeiten Sie mit dem Elektrowerkzeug nicht in explosionsgefährdeter Umgebung, in der sich brennbare Flüssigkeiten, Gase oder Stäube befinden.** Elektrowerkzeuge erzeugen Funken, die den Staub oder die Dämpfe entzünden können.
- c) **Halten Sie Kinder und andere Personen während der Benutzung des Elektrowerkzeugs fern.** Bei Ablenkung können Sie die Kontrolle über das Gerät verlieren.

2. Elektrische Sicherheit

- a) **Der Anschlussstecker des Elektrowerkzeuges muss in die Steckdose passen. Der Stecker darf in keiner Weise verändert werden.** Verwenden Sie keine Adapterstecker gemeinsam mit schutzgeerdeten Elektrowerkzeugen. Unveränderte Stecker und passende Steckdosen verringern das Risiko eines elektrischen Schlages.
- b) **Vermeiden Sie Körperkontakt mit geerdeten Oberflächen, wie von Rohren, Heizungen, Herden und Kühlschränken.** Es besteht ein erhöhtes Risiko durch elektrischen Schlag, wenn Ihr Körper geerdet ist.
- c) **Halten Sie Elektrowerkzeuge von Regen oder Nässe fern.** Das Eindringen von Wasser in ein Elektrogerät erhöht das Risiko eines elektrischen Schlages.
- d) **Zweckentfremden Sie das Kabel nicht, um das Elektrowerkzeug zu tragen, aufzuhängen oder um den Stecker aus der Steckdose zu ziehen.** Halten Sie das Kabel fern von Hitze, Öl, scharfen Kanten oder sich bewegenden Geräteteilen. Beschädigte oder verwickelte Kabel erhöhen das Risiko eines elektrischen Schlages.
- e) **Wenn Sie mit einem Elektrowerkzeug im Freien arbeiten, verwenden Sie nur Verlängerungskabel, die auch für den Außenbereich zugelassen sind.** Die Anwendung eines für den Außenbereich geeigneten Verlängerungskabels verringert das Risiko eines elektrischen Schlages.
- f) **Wenn der Betrieb des Elektrowerkzeuges in feuchter Umgebung nicht vermeidbar ist, verwenden Sie einen Fehlerstromschutzschalter.** Der Einsatz eines Fehlerstromschutzschalters vermindert das Risiko eines elektrischen Schlages.

3. Sicherheit von Personen

- DE
AT
CH
- a) Seien Sie stets aufmerksam, achten Sie darauf, was Sie tun und gehen Sie mit Vernunft an die Arbeit mit einem Elektrowerkzeug. Benutzen Sie kein Elektrowerkzeug, wenn Sie krank oder müde oder unter dem Einfluss von Drogen, Alkohol oder Medikamenten stehen. Ein Moment der Unachtsamkeit beim Gebrauch des Elektrowerkzeuges kann zu ernsthaften Verletzungen führen.
 - b) Tragen Sie persönliche Schutzausrüstung und immer eine Schutzbrille. Das Tragen persönlicher Schutzausrüstung wie Staubmaske, rutschfeste Sicherheitsschuhe, Schutzhelm oder Gehörschutz, je nach Art und Einsatz des Elektrowerkzeuges, verringert das Risiko von Verletzungen.
 - c) Vermeiden Sie eine unbeabsichtigte Inbetriebnahme. Vergewissern Sie sich, dass das Elektrowerkzeug ausgeschaltet ist, bevor Sie es an die Stromversorgung und / oder den Akku anschließen, es aufnehmen oder tragen. Wenn Sie beim Tragen des Elektrowerkzeuges den Finger am Schalter haben oder das Gerät bereits eingeschaltet an die Stromversorgung anschließen, kann dies zu Unfällen führen.
 - d) Entfernen Sie Einstellwerkzeuge oder Schraubenschlüssel, bevor Sie das Elektrowerkzeug einschalten. Ein Werkzeug oder Schlüssel, der sich in einem drehenden Geräteteil befindet, kann zu Verletzungen führen.
 - e) Vermeiden Sie eine abnormale Körperhaltung. Sorgen Sie für einen sicheren Stand und halten Sie jederzeit das Gleichgewicht. Dadurch können Sie das Elektrowerkzeug in unerwarteten Situationen besser kontrollieren.
 - f) Tragen Sie geeignete Kleidung. Tragen Sie keine weite Kleidung oder Schmuck. Halten Sie Haare, Kleidung und Handschuhe fern von sich bewegenden Teilen. Lockere Kleidung, Schmuck oder lange Haare können von sich bewegenden Teilen erfasst werden.
 - g) Wenn Staubabsaug- und -auffangeinrichtungen montiert werden können, vergewissern Sie sich, dass diese angeschlossen sind und richtig verwendet werden. Die Verwendung einer Staubabsaugung kann Gefährdungen durch Staub verringern.

4. Verwendung und Behandlung des Elektrowerkzeugs

- a) **Überlasten Sie das Gerät nicht.** Verwenden Sie für Ihre Arbeit das dafür bestimmte Elektrowerkzeug. Mit dem passenden Elektrowerkzeug arbeiten Sie besser und sicherer im angegebenen Leistungsbereich.
- b) **Benutzen Sie kein Elektrowerkzeug, dessen Schalter defekt ist.** Ein Elektrowerkzeug, das sich nicht mehr ein- oder ausschalten lässt, ist gefährlich und muss repariert werden.
- c) **Ziehen Sie den Stecker aus der Steckdose und / oder entfernen Sie den Akku, bevor Sie Geräteeinstellungen vornehmen, Zubehörteile wechseln oder das Gerät weglegen.** Diese Vorsichtsmaßnahme verhindert den unbeabsichtigten Start des Elektrowerkzeugs.
- d) **Bewahren Sie unbenutzte Elektrowerkzeuge außerhalb der Reichweite von Kindern auf. Lassen Sie Personen das Gerät nicht benutzen, die mit diesem nicht vertraut sind oder diese Anweisungen nicht gelesen haben.** Elektrowerkzeuge sind gefährlich, wenn sie von unerfahrenen Personen benutzt werden.
- e) **Pflegen Sie Elektrowerkzeuge mit Sorgfalt.** Kontrollieren Sie, ob bewegliche Teile einwandfrei funktionieren und nicht klemmen, ob Teile gebrochen oder so beschädigt sind, dass die Funktion des Elektrowerkzeuges beeinträchtigt ist. Lassen Sie beschädigte Teile vor dem Einsatz des Gerätes reparieren. Viele Unfälle haben ihre Ursache in schlecht gewarteten Elektrowerkzeugen.
- f) **Halten Sie Schneidwerkzeuge scharf und sauber.** Sorgfältig gepflegte Schneidwerkzeuge mit scharfen Schneidkanten verklemmen sich weniger und sind leichter zu führen.
- g) **Verwenden Sie Elektrowerkzeug, Zubehör, Einsatzwerkzeuge usw. entsprechend diesen Anweisungen.** Berücksichtigen Sie dabei die Arbeitsbedingungen und die auszuführende Tätigkeit. Der Gebrauch von Elektrowerkzeugen für andere als die vorgesehenen Anwendungen kann zu gefährlichen Situationen führen.

5. Verwendung und Behandlung des Akkuwerkzeugs

- a) Laden Sie die Akkus nur in Ladegeräten auf, die vom Hersteller empfohlen werden. Für ein Ladegerät, das für eine bestimmte Art von Akkus geeignet ist, besteht Brandgefahr, wenn es mit anderen Akkus verwendet wird.
- b) Verwenden Sie nur die dafür vorgesehenen Akkus in den Elektrowerkzeugen. Der Gebrauch von anderen Akkus kann zu Verletzungen und Brandgefahr führen.
- c) Halten Sie den nicht benutzten Akku fern von Büroklammern, Münzen, Schlüsseln, Nägeln, Schrauben oder anderen kleinen Metallgegenständen, die eine Überbrückung der Kontakte verursachen könnten. Ein Kurzschluss zwischen den Akkukontakten kann Verbrennungen oder Feuer zur Folge haben.
- d) Bei falscher Anwendung kann Flüssigkeit aus dem Akku austreten. Vermeiden Sie den Kontakt damit. Bei zufälligem Kontakt mit Wasser abspülen. Wenn die Flüssigkeit in die Augen kommt, nehmen Sie zusätzlich ärztliche Hilfe in Anspruch. Austretende Akkuflüssigkeit kann zu Hautreizungen oder Verbrennungen führen.



VORSICHT! EXPLOSIONSGEFAHR! Laden Sie nicht aufladbare Batterien niemals auf.



Schützen Sie den Akku vor Hitze, z. B. auch vor dauernder Sonneneinstrahlung, Feuer, Wasser und Feuchtigkeit. Es besteht Explosionsgefahr.

6. Service

- a) Lassen Sie Ihr Elektrowerkzeug nur von qualifiziertem Fachpersonal und nur mit Original-Ersatzteilen reparieren. Damit wird sichergestellt, dass die Sicherheit des Elektrowerkzeugs erhalten bleibt.

Sicherheitshinweise für Ladegeräte

- Dieses Gerät kann von Kindern ab 8 Jahren und darüber sowie von Personen mit verringerten physischen, sensorischen oder mentalen Fähigkeiten oder Mangel an Erfahrung und Wissen benutzt werden, wenn sie beaufsichtigt oder bezüglich des sicheren Gebrauchs des Gerätes unterwiesen wurden und die daraus resultierenden Gefahren verstehen. Kinder dürfen nicht mit dem Gerät spielen. Reinigung und Benutzer-Wartung dürfen nicht von Kindern ohne Beaufsichtigung durchgeführt werden.



Das Ladegerät ist nur für den Betrieb im Innenbereich geeignet.

- Wenn die Netzanschlussleitung dieses Gerätes beschädigt wird, muss sie durch den Hersteller oder seinen Kundendienst oder eine ähnlich qualifizierte Person ersetzt werden, um Gefährdungen zu vermeiden.

Gerätespezifische Sicherheitshinweise für Heckenscheren

Vorbereitung:

- a) DIESE HECKENSCHERE KANN ERNSTHAFTE VERLETZUNGEN VERURSACHEN! Lesen Sie sorgfältig die Anweisungen zum korrekten Umgang, zur Vorbereitung, zur Instandhaltung, zum Starten und Abstellen der Heckenschere. Machen Sie sich mit allen Stellteilen und der sachgerechten Benutzung der Heckenschere vertraut.
- b) Kinder dürfen die Heckenschere niemals benutzen.
- c) Vorsicht vor oberirdischen Stromleitungen.
- d) Der Gebrauch der Heckenschere ist zu vermeiden, wenn sich Personen, vor allem Kinder, in der Nähe befinden.
- e) Tragen Sie geeignete Kleidung! Tragen Sie keine weite Kleidung oder Schmuck, welcher von sich bewegenden Teilen erfasst werden

kann. Es wird empfohlen, feste Handschuhe, rutschfeste Schuhe und Schutzbrille zu tragen.

- f) Berührt die Schneideinrichtung einen Fremdkörper oder sollten sich die Betriebsgeräusche verstärken oder die Heckenschere ungewöhnlich stark vibrieren, stellen Sie den Motor ab und lassen Sie die Heckenschere zum Stillstand kommen. Entfernen Sie den Akku aus dem Gerät und ergreifen Sie folgende Maßnahmen:

- auf Schäden überprüfen;
- auf lose Teile überprüfen und alle losen Teile befestigen;
- beschädigte Teile gegen gleichwertige Teile austauschen oder reparieren lassen.

- g)  **Tragen Sie Gehörschutz!**

- h)  **Tragen Sie Augenschutz!**

- i) Um im Notfall die Heckenschere stillzusetzen, ziehen Sie den Akku aus dem Gerät.

Betrieb:

a) Ziehen Sie den Akkupack ab, vor:

- Reinigung oder Beseitigung einer Blockierung;
- Überprüfung, Instandhaltung oder Arbeiten an der Heckenschere;
- Einstellung der Arbeitsposition der Schneideinrichtung;
- wenn die Heckenschere unbeaufsichtigt bleibt.

b) Stellen Sie immer sicher, dass sich die Heckenschere ordnungsgemäß in einer der vorgegebenen Arbeitspositionen befindet, bevor der Motor gestartet wird.

c) Während des Betriebes der Heckenschere ist immer sicherzustellen, dass ein sicherer Stand eingenommen wird, besonders wenn Tritte oder eine Leiter benutzt werden.

d) Benutzen Sie die Heckenschere nicht mit einer defekten oder stark abgenutzten Schneideinrichtung.

e) Stellen Sie immer sicher, dass alle Griffe und Sicherheitseinrichtungen beim Gebrauch der Heckenschere angebaut sind. Versuchen Sie niemals, eine unvollständige Heckenschere oder eine mit nicht zulässigem Umbau zu benutzen.

f) Halten Sie die Heckenschere fest mit beiden Händen an den dafür vorgesehenen Handgriffen.

g) Machen Sie sich stets vertraut mit Ihrer Umgebung und achten Sie auf mögliche Gefahren, die Sie wegen der Geräusche der Heckenschere vielleicht nicht hören können.

Wartung und Aufbewahrung:

a) Wenn die Heckenschere zwecks Wartung, Inspektion oder Lagerung stillgesetzt wird, schalten Sie den Motor aus, ziehen Sie den Akku raus, dass alle rotierenden Teile zum Stillstand gekommen sind. Lassen Sie die Maschine abkühlen, bevor Sie diese überprüfen, einstellen usw.

b) Lassen Sie die Heckenschere immer abkühlen, bevor Sie diese lagern.

c) Beim Transportieren oder bei der Lagerung der Heckenschere ist die Schneideinrichtung immer mit dem Schutz für die Schneideinrichtung abzudecken.

Weiterführende Sicherheitshinweise für Heckenscheren

- Halten Sie alle Körperteile vom Schneidmesser fern. Versuchen Sie nicht, bei laufendem Messer Schnittgut zu entfernen oder zu schneidendes Material festzuhalten. Entfernen Sie eingeklemmtes Schnittgut nur bei ausgeschaltetem Gerät. Ein Moment der Unachtsamkeit bei Benutzung der Heckenschere kann zu schweren Verletzungen führen.

- Tragen Sie die Heckenschere am Griff im ausgeschalteten Zustand, den Messerbalken von Ihrem Körper abgewandt. Bei Transport oder Aufbewahrung der Heckenschere stets die Schutzabdeckung aufziehen. Sorgfältiger Umgang mit dem Gerät verringert die Verletzungsgefahr durch das Messer.
- Halten Sie das Elektrowerkzeug nur an den isolierten Griffflächen, da das Schneidmesser in Berührung mit verborgenen Stromleitungen oder dem eigenen Netzkabel kommen kann. Der Kontakt des Schneidmessers mit einer spannungsführenden Leitung kann metallene Geräteteile unter Spannung setzen und zu einem elektrischen Schlag führen.
- Die Hecke nach verborgenen Objekten (z. B. Drahtzäunen) absuchen.

⚠️ RESTRISIKEN!

- Auch wenn Sie dieses Elektrowerkzeug vorschriftsmäßig bedienen, bleiben immer Restrisiken bestehen. Folgende Gefahren können im Zusammenhang mit der Bauweise und Ausführung dieses Elektrowerkzeugs auftreten:
 - a) Schnittverletzungen
 - b) Gehörschäden, falls kein geeigneter Gehörschutz getragen wird.
 - c) Gesundheitsschäden, die aus Hand-Arm-Schwingungen resultieren, falls das Gerät über einen längeren Zeitraum verwendet wird oder nicht ordnungsgemäß geführt und gewartet wird.

HINWEIS

- ▶ Die Heckenschere wird vollständig zusammengebaut geliefert.
- ▶ Hinweise und bildliche Darstellungen zur Einstellung, Wartung, Schmierung durch den Benutzer finden Sie in dieser Anleitung.
- ▶ Hinweise zu Austausch und Reparatur (siehe Kapitel Wartung und Reinigung / Service).
- ▶ Erklärung aller an der Heckenschere verwendeten grafischen Symbole und technische Daten finden Sie in dieser Anleitung.
- ▶ Die Merkmale der Heckenschere finden Sie in den technischen Daten.
- ▶ Blockiertes Werkzeug: Entfernen Sie das klemmende Material aus dem Messerbalken 14.

Originalzubehör / -zusatzgeräte

- Benutzen Sie nur Zubehör und Zusatzgeräte, die in der Gebrauchsanweisung angegeben sind. Der Gebrauch anderer als in der Bedienungsanleitung empfohlener Einsatzwerkzeuge oder anderen Zubehörs kann eine Verletzungsgefahr für Sie bedeuten.

Vor der Inbetriebnahme

Akku-Pack laden (siehe Abb. A)

⚠ VORSICHT!

- ▶ Ziehen Sie immer den Netzstecker, bevor Sie den Akku-Pack **8** aus dem Schnell-Ladegerät **15** nehmen bzw. einsetzen.
- Laden Sie den Akku-Pack nie, wenn die Umgebungstemperatur unterhalb 10 °C oder oberhalb 40 °C liegt.
- ◆ Stecken Sie den Akku-Pack in das Schnell-Ladegerät (siehe Abb. A).
- ◆ Stecken Sie den Netzstecker in die Steckdose. Die Kontroll-LED **16** leuchtet rot.
- ◆ Die grüne Kontroll-LED **17** signalisiert Ihnen, dass der Ladevorgang abgeschlossen und der Akku-Pack einsatzbereit ist.
- ◆ Schieben Sie den Akku-Pack in das Gerät ein.
- Laden Sie einen Akku-Pack niemals unmittelbar nach dem Schnell-Ladevorgang ein zweites Mal auf. Es besteht die Gefahr, dass der Akku-Pack überladen und dadurch die Lebensdauer von Akku und Ladegerät verringert wird.
- ◆ Schalten Sie das Schnell-Ladegerät zwischen aufeinanderfolgenden Ladevorgängen für mindestens 15 Minuten ab. Ziehen Sie dazu den Netzstecker.

Akku-Pack ins Gerät einsetzen / entnehmen

Akku-Pack einsetzen:

- ◆ Lassen Sie den Akku-Pack **8** in den Handgriff **7** einrasten.

Akku-Pack entnehmen:

- ◆ Drücken Sie die Taste zur Entriegelung **11** und entnehmen Sie den Akku-Pack **8**.

Akkuzustand prüfen

- ◆ Drücken Sie zum Prüfen des Akkuzustands die Taste Akkuzustand **9** (siehe auch Hauptabbildung). Der Zustand bzw. die Restleistung wird in der Akku-Display-LED **10** wie folgt angezeigt:
- ◆ ROT / ORANGE / GRÜN = maximale Ladung / Leistung
 ROT / ORANGE = mittlere Ladung / Leistung
 ROT = schwache Ladung - Akku aufladen

Schultergurt befestigen / montieren

- ◆ Haken Sie den Schultergurt **18** in die Trageöse **4** ein.
- ◆ Achten Sie hierbei darauf, dass eine Hand am Griff mit der Polsterung **3** ist und die andere Hand am Handgriff **7**.
- ◆ Passen Sie den Schultergurt an Ihre Größe an, so dass sich die Trageöse im eingehängten Zustand auf Höhe der Hüfte befindet (siehe Abbildung).

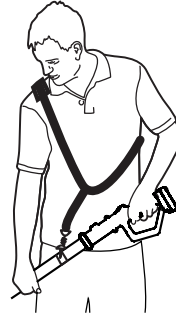

- ◆ Zusätzlich können Sie die Trageöse am Teleskopstiel nach Lösen der Innensechskantschraube in der Höhe verstellen.
- ◆ Zum Verstellen der Trageöse kann das beiliegende Montagewerkzeug **20** verwendet werden.

Inbetriebnahme

HINWEIS

- ▶ Beachten Sie den Lärmschutz und örtliche Vorschriften. Die Benutzung des Gerätes kann an bestimmten Tagen (z. B. Sonn- und Feiertagen), während bestimmter Tageszeiten (Mittagszeiten, Nachtruhe) oder in besonderen Gebieten (z. B. Kurorten, Kliniken etc.) eingeschränkt oder verboten sein.

Ein-/ ausschalten

HINWEIS

- ▶ Vor dem Gebrauch der Heckenschere, muss die Schutzhülle **19** vom Messerbalken **14** entfernt werden.

Einschalten:

- ◆ Drücken Sie die Einschaltsperrtaste **5**, halten Sie diese gedrückt und drücken Sie den EIN-/AUSSchalter **6**.

- ◆ Die Einschaltperre **5** kann jetzt wieder losgelassen werden.

Ausschalten:

- ◆ Lassen Sie den EIN- / AUS-Schalter **6** los.

Teleskopstiel verstellen

Der Teleskopstiel **1** kann stufenlos über den Schnellverschluss **2** verstellt werden.

- ◆ Lösen Sie den Schnellverschluss indem Sie ihn nach oben klappen.
- ◆ Verändern Sie die Stiellänge durch Schieben und Ziehen.
- ◆ Schließen Sie den Schnellverschluss indem Sie ihn wieder nach unten klappen.
- ◆ Fixieren Sie damit die gewünschte Arbeitslänge des Teleskopstieles.

HINWEIS

- ▶ Sollte der Schnellverschluss **2** zu wenig Spannung haben, kann dieser mit dem Montagewerkzeug **20** angezogen werden!

Arbeitspositionen

HINWEIS

- ▶ Die Heckenschere kann in 4 Arbeitspositionen betrieben werden.

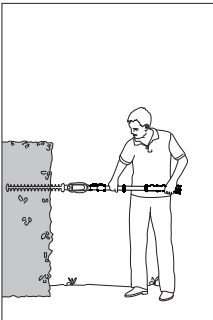

Seitliches Schneiden:
Teleskopstiel **1**
eingefahren

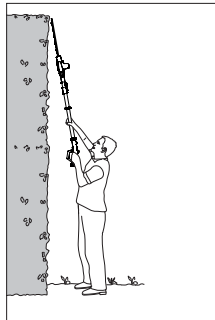

Hohes vertikales Schneiden:
Teleskopstiel **1**
verlängert

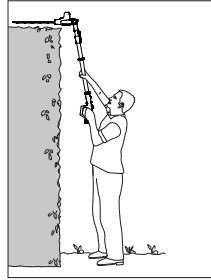

Hohes horizontales Schneiden:
Motoreinheit **13** um 75° geneigt,
Teleskopstiel **1**
verlängert

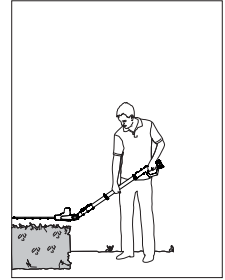

Niedriges Schneiden:
Motoreinheit **13** um -60° geneigt,
Teleskopstiel **1**
verlängert

Motoreinheit neigen

HINWEIS

- ▶ Zum hohen und niedrigen Schneiden kann die Motoreinheit **13** in 15°-Schritten von 75° bis -60° geneigt werden.

- ◆ Akku-Pack **8** aus dem Gerät entfernen (siehe Kapitel „Akku-Pack ins Gerät einsetzen / entnehmen“).
- ◆ Drücken Sie gleichzeitig die beiden Entriegelungstasten **12**.
- ◆ Neigen Sie die Motoreinheit **13** in die gewünschte Richtung.
- ◆ Lassen Sie die Entriegelungstasten **12** los und die Motoreinheit rastet ein.
- ◆ Akku-Pack **8** wieder in das Gerät einsetzen (siehe Kapitel „Akku-Pack ins Gerät einsetzen / entnehmen“).

DE
AT
CH

Transport und Lagerung

- Ziehen Sie den Akkupack **8** vor Transport und Lagerung ab.
- Benutzen Sie beim Transport die Schutzhülle **19**.
- Achten Sie darauf, das Gerät beim Tragen nicht einzuschalten.
- Reinigen Sie das Gerät vor der Aufbewahrung.
- Bewahren Sie das Gerät an einem frostfreien, trockenen Ort außerhalb der Reichweite von Kindern auf.
- Lagern Sie das Gerät liegend oder gegen Umfallen gesichert.

Reinigung und Wartung



WARNUNG! VERLETZUNGSGEFAHR!
Schalten Sie vor allen Arbeiten am Gerät das Gerät aus und entnehmen Sie den Akku.

- Das Gerät muss stets sauber, trocken und frei von Öl oder Schmierfetten sein.
- Es dürfen keine Flüssigkeiten in das Innere der Geräte gelangen.
- Verwenden Sie zum Reinigen des Gehäuses ein trockenes Tuch. Verwenden Sie niemals Benzin, Lösungsmittel oder Reiniger, die Kunststoff angreifen.
- Kontrollieren Sie den Messerbalken **14** auf gelockerte Schrauben und ziehen Sie diese bei Bedarf nach.
- Entfernen Sie festsitzenden Grünschnitt.
- Pflegen Sie den Messerbalken **14** mit einem Ölspray oder einem Ölkännchen.
- Soll ein Lithium-Ionen-Akku längere Zeit gelagert werden, muss regelmäßig der Ladezustand kontrolliert werden. Der optimale Ladezustand liegt zwischen 50 % und 80 %. Das optimale Lagerungsklima ist kühl und trocken.

Fehlersuche

⚠ GEFAHR! KÖRPERVERLETZUNG!

- ▶ Schnittverletzungen, wenn die Heckenschere sich unbeabsichtigt einschaltet.
- ▶ Vor dem Beheben von Störungen den Akku-Pack **8** abziehen und die Schutzhülle **19** auf den Messerbalken **14** schieben.

DE
AT
CH

Problem	Mögliche Ursache	Fehlerbehebung
Heckenschere läuft nicht an.	Akku-Pack 8 leer.	Akku-Pack 8 laden.
	Akku-Pack 8 nicht korrekt auf den Griff geschoben.	Akku-Pack 8 so auf den Griff schieben, dass die Entriegelungstaste 11 einrastet.
	Messerbalken 14 verschmutzt (z. B. durch Harz).	Messerbalken 14 reinigen.
	Messerbalken 14 blockiert.	Hindernis entfernen.
Schnittbild unsauber	Messerbalken 14 stumpf oder beschädigt.	Messerbalken 14 durch den Service austauschen lassen.
Heckenschere lässt sich nicht mehr ausschalten.	EIN- / AUS-Schalter 6 ist verklemmt.	Akku-Pack 8 abziehen und EIN- / AUS-Schalter 6 lösen.

Ersatzteile

Ersatzteile können Sie direkt über das Service-Center bestellen. Geben Sie bei der Bestellung unbedingt den Maschinentyp und die Artikelnummer an.

Entsorgung



Die Verpackung besteht aus umweltfreundlichen Materialien, die Sie über die örtlichen Recyclingstellen entsorgen können. Das Gerät und dessen Zubehör bestehen aus verschiedenen Materialien, wie z. B. Metall und Kunststoff.

- Geben Sie ihr Gerät an einer Verwertungsstelle ab. Die verwendeten Kunststoff- und Metallteile können sortenrein getrennt werden und so einer Wiederverwendung zugeführt werden. Fragen Sie hierzu unser Service-Center.
- Geben Sie verschmutztes Wartungsmaterial und Betriebsstoffe in einer dafür vorgesehenen Sammelstelle ab.



Werfen Sie Elektrowerkzeuge nicht in den Hausmüll!

Gemäß Europäischer Richtlinie 2012/19/EU müssen verbrauchte Elektrowerkzeuge getrennt gesammelt und einer umweltgerechten Wiederverwertung zugeführt werden.



Werfen Sie Akkus nicht in den Hausmüll!

Defekte oder verbrauchte Akkus müssen gemäß Richtlinie 2006/66/EC recycelt werden. Geben Sie Akku-Pack und/oder das Gerät über die angebotenen Sammeleinrichtungen zurück.

Über Entsorgungsmöglichkeiten für ausgediente Elektrowerkzeuge / Akku-Packs informieren Sie sich bitte bei Ihrer Gemeinde- oder Stadtverwaltung.

Garantie

Sie erhalten auf dieses Gerät 3 Jahre Garantie ab Kaufdatum. Das Gerät wurde sorgfältig produziert und vor Anlieferung gewissenhaft geprüft. Bitte bewahren Sie den Kassenbon als Nachweis für den Kauf auf. Bitte setzen Sie sich im Garantiefall mit Ihrer Servicestelle telefonisch in Verbindung. Nur so kann eine kostenlose Einsendung Ihrer Ware gewährleistet werden.

Die Garantieleistung gilt nur für Material- oder Fabrikationsfehler, nicht aber für Transportschäden, Verschleißteile oder für Beschädigungen an zerbrechlichen Teilen, z. B. Schalter oder Akkus. Das Produkt ist lediglich für den privaten und nicht für den gewerblichen Gebrauch bestimmt. Bei missbräuchlicher und unsachgemäßer Behandlung, Gewaltanwendung und bei Eingriffen, die nicht von unserer autorisierten Service-Niederlassung vorgenommen wurden, erlischt die Garantie. Ihre gesetzlichen Rechte werden durch diese Garantie nicht eingeschränkt. Die Garantiezeit wird durch die Gewährleistung nicht verlängert. Dies gilt auch für ersetzte und reparierte Teile. Eventuell schon beim Kauf vorhandene Schäden und Mängel müssen sofort nach dem Auspacken gemeldet werden, spätestens aber zwei Tage nach Kaufdatum. Nach Ablauf der Garantiezeit anfallende Reparaturen sind kostenpflichtig.

Service

⚠️ WARNUNG!

- ▶ Lassen Sie Ihre Geräte von der Servicestelle oder einer Elektrofachkraft und nur mit Original-Ersatzteilen reparieren. Damit wird sichergestellt, dass die Sicherheit des Gerätes erhalten bleibt.
- ▶ Lassen Sie den Austausch des Steckers oder der Netzleitung immer vom Hersteller des Gerätes oder seinem Kundendienst ausführen. Damit wird sichergestellt, dass die Sicherheit des Gerätes erhalten bleibt.

DE Service Deutschland

Tel.: 0800 5435 111 (Kostenfrei aus dem dt. Festnetz/Mobilfunknetz)
E-Mail: kompernass@lidl.de

IAN 271253

AT Service Österreich

Tel.: 0820 201 222 (0,15 EUR/Min.)
E-Mail: kompernass@lidl.at

IAN 271253

CH Service Schweiz

Tel.: 0842 665566 (0,08 CHF/Min., Mobilfunk max. 0,40 CHF/Min.)
E-Mail: kompernass@lidl.ch

IAN 271253

Erreichbarkeit Hotline: Montag bis Freitag von 8:00 Uhr – 20:00 Uhr (MEZ)

Importeur

KOMPERNASS HANDELS GMBH

BURGSTRASSE 21

44867 BOCHUM

GERMANY

www.kompernass.com

Original-Konformitätserklärung

Wir, KOMPERNASS HANDELS GMBH, Dokumentenverantwortlicher: Herr Semi Uguzlu, BURGSTR. 21, 44867 BOCHUM, DEUTSCHLAND, erklären hiermit, dass dieses Produkt mit den folgenden Normen, normativen Dokumenten und EG-Richtlinien übereinstimmt:

Maschinenrichtlinie
(2006/42/EC)

EG-Niederspannungsrichtlinie
(2006/95/EC)

Elektromagnetische Verträglichkeit
(2004/108/EC)

Geräuschemissionsrichtlinie
(2000/14/EC)

RoHS Richtlinie
(2011/65/EU)

Angewandte harmonisierte Normen:

EN 60745-1: 2009/A11: 2010

EN ISO 10517: 2009/A1: 2013

EN 62233: 2008

EN 60335-1: 2012/A11: 2014

EN 60335-2-29: 2004/A2: 2010

EN 55014-1: 2006/A2: 2011

EN 55014-2: 1997/A2: 2008

EN 61000-3-2: 2014

EN 61000-3-3: 2013

Typ / Gerätebezeichnung:

Akku-Langstiel-Heckenschere FALHS 18 A1

Herstellungsjahr: 10-2015

Seriennummer: IAN 271253

Bochum, 23.09.2015

Semi Uguzlu

- Qualitätsmanager -

Technische Änderungen im Sinne der Weiterentwicklung sind vorbehalten.

KOMPERNASS HANDELS GMBH

BURGSTRASSE 21

44867 BOCHUM

DEUTSCHLAND / GERMANY

www.kompernass.com

Last Information Update · Stand der Informationen:

09 / 2015 Ident.-No.: FALHS18A1-092015-3

IAN 271253