



## JIGSAW PSTK 800 A1

GB IE

### JIGSAW

Translation of original operation manual

FR BE

### SCIE SAUTEUSE PENDULAIRE

Traduction des instructions d'origine

DE AT CH

### PENDELHUBSTICHSÄGE

Originalbetriebsanleitung

DK

### PENDULSTIKSAV

Oversættelse af den originale driftsvejledning

NL BE

### DECOUPEERZAAG

Vertaling van de originele gebruiksaanwijzing

IAN 270762

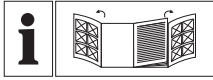

GB IE

Before reading, unfold both pages containing illustrations and familiarise yourself with all functions of the device.

---

DK

Før du læser, vend begge siderne med billeder frem og bliv bekendt med alle apparatets funktioner.

---

FR BE

Avant de lire le mode d'emploi, ouvrez les deux pages contenant les illustrations et familiarisez-vous ensuite avec toutes les fonctions de l'appareil.

---

NL BE

Vouw vóór het lezen de beide pagina's met de afbeeldingen open en maak u vertrouwd met alle functies van het apparaat.

---

DE AT CH

Klappen Sie vor dem Lesen die beiden Seiten mit den Abbildungen aus und machen Sie sich anschließend mit allen Funktionen des Gerätes vertraut.

GB/IE	Translation of the original instructions	Page	1
DK	Oversættelse af den originale driftsvejledning	Side	9
FR/BE	Traduction des instructions d'origine	Page	19
NL/BE	Vertaling van de originele gebruiksaanwijzing	Pagina	29
DE/AT/CH	Originalbetriebsanleitung	Seite	39

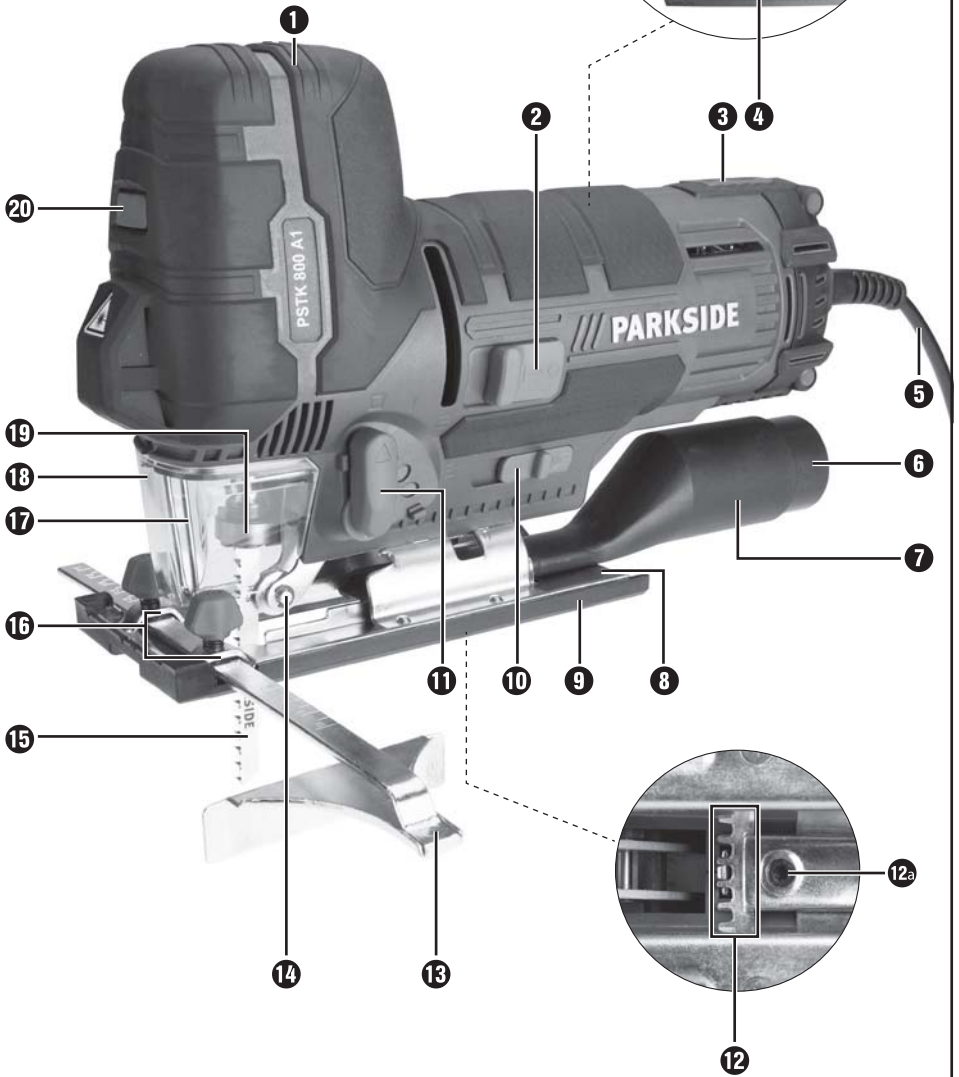
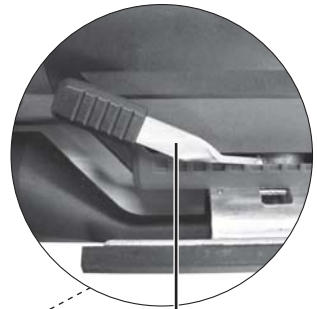

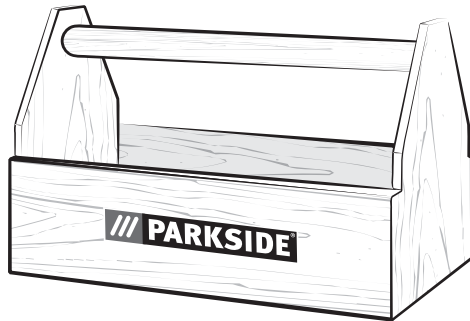
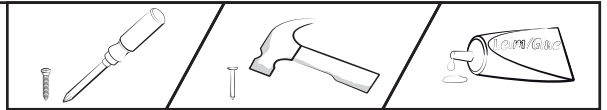
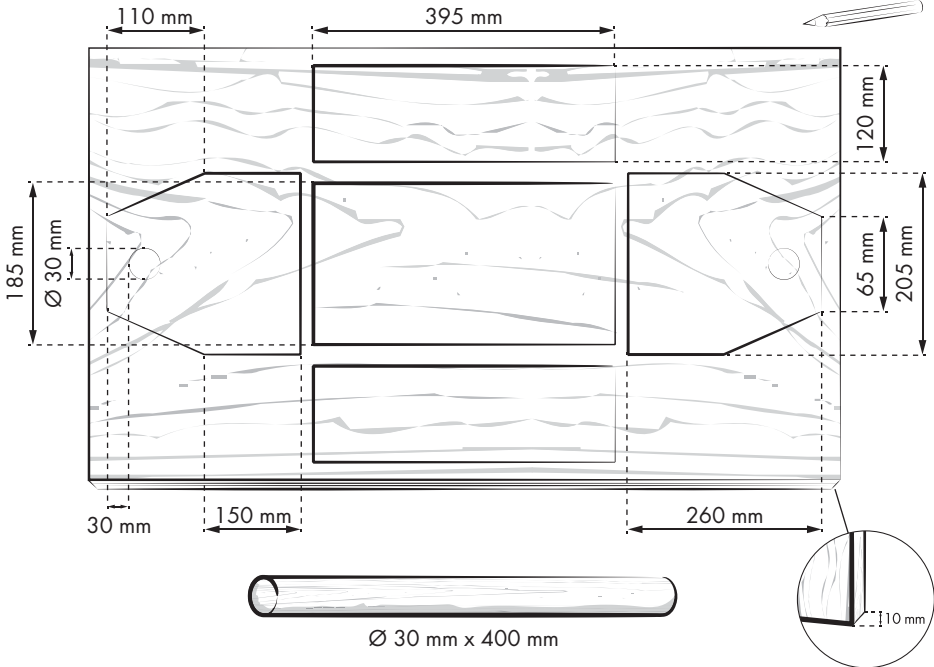
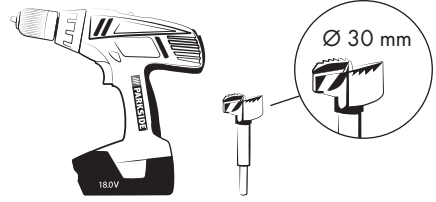
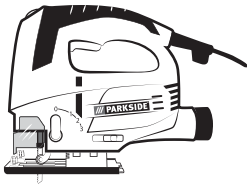

# Table of Contents

<b>Introduction</b> .....	<b>2</b>
Proper use .....	2
Features .....	2
Package contents .....	2
Technical details .....	2
<b>General Power Tool Safety Warnings</b> .....	<b>3</b>
1. Work area safety .....	3
2. Electrical safety .....	3
3. Personal safety .....	3
4. Power tool use and care .....	4
5. Service .....	4
Safety instructions specifically for jigsaws .....	4
Original accessories/additional equipment .....	5
Information on saw blades .....	5
<b>Initial operation</b> .....	<b>6</b>
Fitting/changing the saw blade .....	6
Fitting the guide fence .....	6
Connecting the sawdust extraction appliance .....	6
Fitting the sliding shoe .....	6
<b>Operation</b> .....	<b>6</b>
Setting the cutting angle .....	6
Setting the stroke rate .....	6
Setting the pendulum stroke .....	6
Switching on/off .....	6
Switching the laser/working light on/off .....	7
Sawdust blowing function .....	7
<b>Maintenance and Cleaning</b> .....	<b>7</b>
<b>Warranty</b> .....	<b>7</b>
<b>Service</b> .....	<b>7</b>
<b>Importer</b> .....	<b>8</b>
<b>Disposal</b> .....	<b>8</b>
<b>Translation of the original Conformity Declaration</b> .....	<b>8</b>

# JIGSAW PSTK 800 A1

## Introduction



Congratulations on the purchase of your new appliance. You have selected a high-quality product. The operating instructions are part of this product. They contain important information on safety, use and disposal. Before using the product, familiarise yourself with all operating and safety instructions. Use this product only as described and only for the specified areas of application. Please also pass these operating instructions on to any future owner(s).

### Proper use

This appliance is suitable for straight and curved cuts as well as mitre cuts of up to 45° on angular workpieces made of plastic, wood and light metal. This appliance is exclusively intended for private use in dry rooms. Observe the information on saw blade types. Any other usage of or modification to the appliance is deemed to be improper usage and carries the risk of serious personal injury. The manufacturer accepts no responsibility for damage(s) arising out of usage contrary to the instructions specified below.

### Features

- 1 Knob handle
- 2 ON/OFF switch
- 3 Stroke rate adjusting wheel
- 4 Clamping lever
- 5 Power cable
- 6 Reducer
- 7 Extraction connector
- 8 Baseplate
- 9 Sliding shoe (removable)
- 10 Switch for sawdust blower
- 11 Pendulum stroke switch
- 12 Toothing
- 12a Clamping screw
- 13 Guide fence
- 14 Guide roller
- 15 Saw blade
- 16 Insertion openings (each incl. clamping screw)

- 17 Guard
- 18 Pivoting guard
- 19 Quick-release chuck
- 20 ON/OFF switch laser/working light

### Package contents

- 1 jigsaw incl. extraction connector
- 1 guide fence
- 1 operating manual
- 3 saw blades for woodwork
- 1 saw blade for metalwork

### Technical details

<b>Jigsaw:</b>	<b>Parkside PSTK 800 A1</b>
Rated voltage:	230 V ~ 50 Hz (Alternating Current)
Rated input:	800 W
No-load speed:	$n_0$ : 0 - 3100 rpm
Cutting depth:	wood/metal: 80/8 mm
Pendulum stroke:	3 stages and fine cut adjustment
Diagonal cuts:	0–45° left/right
Protection class:	II/□

### Noise and vibration data:

Noise measurement determined in accordance with EN 60745. The A-rated noise level of the electric tool is typically:

### Noise emission value:

Sound pressure level:	$L_{pA} = 92$ dB(A)
Uncertainty K:	$K_{pA} = 3$ dB
Sound power level:	$L_{wA} = 103$ dB(A)
Uncertainty K:	$K_{wA} = 3$ dB

### Wear ear protection!

Vibration total values (trax vector sum) determined according to EN 60745:

### Vibration emission value:

Cutting boards $a_{h,B}$	$= 12.4$ m/s <sup>2</sup>
Uncertainty K	$= 1.5$ m/s <sup>2</sup>
Cutting sheet metal: $a_{h,M}$	$= 10.9$ m/s <sup>2</sup>
Uncertainty K	$= 1.5$ m/s <sup>2</sup>

**⚠ WARNING!**

- ▶ The vibration level specified in these instructions has been measured in accordance with the standardised measuring procedure specified in EN 60745 and can be used to make equipment comparisons. The specified vibration emission value can also be used to make an initial exposure estimate. The vibration level varies in accordance with the use of the electric tool and may be higher than the value specified in these instructions in some cases. The vibration load could be underestimated if the electric tool is regularly used in such a way.

**NOTE**

- ▶ Try to keep the vibration loads as low as possible. Measures to reduce the vibration load are, e.g. wearing gloves and limiting the working time. Wherein all states of operation must be included (e.g. times when the power tool is switched off and times where the power tool is switched on but running without load).

**⚠ General Power Tool Safety Warnings**

**⚠ WARNING!**

- ▶ Read all safety warnings and all instructions. Failure to follow the warnings and instructions may result in electric shock, fire and/or serious injury.

**Save all warnings and instructions for future reference.**

The term “power tool” in the warnings refers to your mains-operated (corded) power tool or battery-operated (cordless) power tool.

**1. Work area safety**

- a) **Keep work area clean and well lit.** Cluttered or dark areas invite accidents.
- b) **Do not operate power tools in explosive atmospheres, such as in the presence of flammable liquids, gases or dust.** Power tools create sparks which may ignite the dust or fumes.

- c) **Keep children and bystanders away while operating a power tool.** Distractions can cause you to lose control.

**2. Electrical safety**

- a) **Power tool plugs must match the outlet. Never modify the plug in any way. Do not use any adapter plugs with earthed (grounded) power tools.** Unmodified plugs and matching outlets will reduce risk of electric shock.
- b) **Avoid body contact with earthed or grounded surfaces, such as pipes, radiators, ranges and refrigerators.** There is an increased risk of electric shock if your body is earthed or grounded.
- c) **Do not expose power tools to rain or wet conditions.** Water entering a power tool will increase the risk of electric shock.
- d) **Do not abuse the cord. Never use the cord for carrying, pulling or unplugging the power tool. Keep cord away from heat, oil, sharp edges or moving parts.** Damaged or entangled cords increase the risk of electric shock.
- e) **When operating a power tool outdoors, use an extension cord suitable for outdoor use.** Use of a cord suitable for outdoor use reduces the risk of electric shock.
- f) **If operating a power tool in a damp location is unavoidable, use a residual current device (RCD) protected supply.** Use of an RCD reduces the risk of electric shock.

**3. Personal safety**

- a) **Stay alert, watch what you are doing and use common sense when operating a power tool. Do not use a power tool while you are tired or under the influence of drugs, alcohol or medication.** A moment of inattention while operating power tools may result in serious personal injury.
- b) **Use personal protective equipment. Always wear eye protection.** Protective equipment such as dust mask, non-skid safety shoes, hard hat, or hearing protection used for appropriate conditions will reduce personal injuries.

- c) **Prevent unintentional starting.** Ensure the switch is in the off-position before connecting to power source and/or battery pack, picking up or carrying the tool. Carrying power tools with your finger on the switch or energising power tools that have the switch on invites accidents.
- d) **Remove any adjusting key or wrench before turning the power tool on.** A wrench or a key left attached to a rotating part of the power tool may result in personal injury.
- e) **Do not overreach. Keep proper footing and balance at all times.** This enables better control of the power tool in unexpected situations.
- f) **Dress properly. Do not wear loose clothing or jewellery. Keep your hair, clothing and gloves away from moving parts.** Loose clothes, jewellery or long hair can be caught in moving parts.
- g) **If devices are provided for the connection of dust extraction and collection facilities, ensure these are connected and properly used.** Use of dust collection can reduce dust-related hazards.
- e) **Maintain power tools.** Check for misalignment or binding of moving parts, breakage of parts and any other condition that may affect the power tool's operation. If damaged, have the power tool repaired before use. Many accidents are caused by poorly maintained power tools.
- f) **Keep cutting tools sharp and clean.** Properly maintained cutting tools with sharp cutting edges are less likely to bind and are easier to control.
- g) **Use the power tool, accessories and tool bits etc. in accordance with these instructions, taking into account the working conditions and the work to be performed.** Use of the power tool for operations different from those intended could result in a hazardous situation.

## 5. Service

- a) **Have your power tool serviced by a qualified repair person using only identical replacement parts.** This will ensure that the safety of the power tool is maintained.

## 4. Power tool use and care

- a) **Do not force the power tool. Use the correct power tool for your application.** The correct power tool will do the job better and safer at the rate for which it was designed.
- b) **Do not use the power tool if the switch does not turn it on and off.** Any power tool that cannot be controlled with the switch is dangerous and must be repaired.
- c) **Disconnect the plug from the power source and/or the battery pack from the power tool before making any adjustments, changing accessories, or storing power tools.** Such preventive safety measures reduce the risk of starting the power tool accidentally.
- d) **Store idle power tools out of the reach of children and do not allow persons unfamiliar with the power tool or these instructions to operate the power tool.** Power tools are dangerous in the hands of untrained users.
- **Hold the electric tool by the insulated handles when you are carrying out work during which the electric tool may come into contact with concealed power cables or its own power cable.** Contact with a live cable may also cause metal parts of the appliance to become live and lead to electric shock.
- **Keep your hands away from the sawing area.** Do not reach underneath the workpiece. Contact with the saw blade may result in injury.
- **Keep your hands away from the stroke rod and the quick-release chuck.** Contact with these components may result in a crushing injury.
- **Always switch on the electrical power tool before applying it to the workpiece.** Otherwise, there is a risk of a kickback.
- **When sawing, ensure that the baseplate 8 is in contact with the workpiece.**

## Safety instructions specifically for jigsaws



- After completing your work, switch the electric tool off and do not pull the saw blade **15** out of the cut until the tool has come to a standstill. This avoids kickbacks, and allows you to put the tool down safely.
- Only use undamaged saw blades that are in perfect working order. Bent and blunt saw blades can break or cause a kickback.
- Do not try and slow the saw blade **15** down after switching off by applying lateral pressure. The saw blade **15** can be damaged, break or cause a kickback.
- Immobilise the workpiece securely. Use clamps/vices to hold the workpiece firmly. This is much safer than simply holding it in your hand.
- Always run the power cord away from the appliance to the rear.
- Never work on moistened materials or wet surfaces.
- **Hazards caused by dust!** When working for extended periods on wood and, in particular, materials that produce dusts that are hazardous to health, connect the appliance to an appropriate dust extraction appliance.
- Wear a dust mask.
- Ensure there is sufficient ventilation.



**WARNING! Protect yourself from laser radiation!**



**LASER**  
**2**



**P max.: < 1 mW • λ: 650 nm • EN 60825-1:2014**

- Never look directly into the laser beam or into the opening from which it emerges.

**! WARNING!**

- ▶ Looking at a laser beam through optical instruments (e.g. magnifying glasses etc.) can cause eye injuries.
  - ▶ Caution! If operating and adjustment equipment is used or procedures other than those specified here are carried out, this may result in hazardous radiation exposure.
- Never aim the laser beam at reflective surfaces, people or animals. Even brief visual contact with a laser beam can result in eye injuries.

**Original accessories/additional equipment**

- **Only use the accessories and additional equipment that are specified in the operating instructions and are compatible with the appliance.**

**Information on saw blades**

The Parkside basic equipment includes saw blades for use with wood and metal.

- 3 saw blades for general wood cuts
- 1 saw blade for light metals up to 3 mm

**NOTE**

- ▶ You can also use any other saw blades provided they are fitted with a suitable mounting (single-lug shank).

**Saw blade type**

suitable	unsuitable

## Initial operation

### Fitting/changing the saw blade

Always remove the plug from the power socket before working on the appliance.

- ◆ Remove the pivoting guard **18**.
- ◆ Turn the quick-release chuck **19** and hold it in this position.
- ◆ Press the required saw blade into the quick-release chuck **19** as far as the limit stop.
- ◆ Release the quick-release chuck **19** – it must return to its initial position. The saw blade is now locked.
- **WARNING!** The saw blade teeth must point forwards at this point (see foldout page)!
- ◆ Replace the pivoting guard **18** back onto the device.

### Fitting the guide fence

The guide fence **13** can be fixed on the left or right of the appliance.

- ◆ Undo both the clamping screws on the insertion openings **16**.
- ◆ Push the guide fence **13** into the insertion openings **16**.
- ◆ Retighten the two clamping screws.

### Connecting the sawdust extraction appliance

- ◆ Push the reducer **6** into the extraction connector **7** until it is secured.
- ◆ Attach an approved dust and sawdust extractor to the reducer **6** or extraction connector **7** directly.

### Fitting the sliding shoe

When working on sensitive surfaces, you can fit the sliding shoe **9** on the baseplate **8** to avoid scratching the surface.

- ◆ Mount the sliding shoe **9** onto the baseplate **8** and press it up at the back until it clicks into place on the baseplate **8**.
- ◆ To remove the sliding shoe **9**, unfasten it at the rear of the baseplate **8** and slide it off forwards.

## Operation

### Setting the cutting angle

- ◆ Push the clamping lever **4** forward and pull the baseplate **8** to the rear.
- ◆ Adjust the cutting angle to 0°/15°/30°/45° with the aid of the markings on the baseplate **8**. Push the baseplate **8** to the front so that the locking pin engages in the toothing **12**.
- ◆ Push the clamping lever **4** backwards.

#### NOTE

- ▶ With a cutting angle of 30° / 45°, the pivoting guard **18** must be removed beforehand! If the baseplate **8** cannot be locked well by clamping lever **4**, remove the extraction connector **7**, then tighten the clamping screw **12a** with hex key.

### Setting the stroke rate

- ◆ Use the stroke rate preselection adjusting wheel **3** to set the required stroke rate.

### Setting the pendulum stroke

- ◆ You can use the pendulum stroke switch **11** to set the pendulum movement of the saw blade **15**. You can achieve fine, clean cut edges without pendulum movement (setting "0"). Switch the pendulum movement off when working on thin workpieces. You can achieve an increasingly fast workrate with activated pendulum stroke (settings 1–3).

### Switching on/off

#### Switching the appliance on:

Slide the ON/OFF switch **2** forward to the position "1".

#### Switching the appliance off:

Slide the ON/OFF switch **2** backward to the position "0".

## Switching the laser/working light on/off

### On/off switch:

Press the ON/OFF switch **20** until the required function is active.

LASER and WORKING LIGHT → WORKING LIGHT → LASER → SWITCH OFF

## Sawdust blowing function

### Switching the sawdust blowing function on:

- ◆ Slide the sawdust blower function switch **10** in the position .

### Supporting the extraction function:

- ◆ Slide the sawdust blower function switch **10** in the position "0".

## Maintenance and Cleaning



### **WARNING! RISK OF INJURY!**

**Switch the appliance off and remove the power plug before starting any work.**

- The appliance must always be clean, dry and free from oil or grease.
- To clean the casing, use a soft dry cloth.

### **⚠ WARNING!**

- If the mains power cord of the device is damaged, it must be replaced with an original wire which is available at the manufacturer or customer service.
- Replace the saw blade **15** as soon as its teeth are blunt and proper sawing is therefore no longer possible.
- Clean the appliance after completing your sawing work.
- Remove any dirt (e.g. sawdust). If necessary, clean the saw blade mounting with a brush or blow it out with compressed air.

## Warranty

The warranty provided for this appliance is **3 years from the date of purchase**. This appliance has been manufactured with care and inspected meticulously prior to delivery. Please retain your receipt as proof of purchase.

**In the event of a warranty claim, please contact your Customer Service by telephone. This is the only way to guarantee free return of your goods.**

The warranty covers only claims for material and manufacturing defects, not for transport damage, worn parts or for damage to fragile components, e.g. switches or batteries. This appliance is intended solely for private use and not for commercial purposes.

The warranty is deemed void if this product has been subjected to improper or inappropriate handling, abuse or modifications that were not carried out by one of our authorised service centres. Your statutory rights are not restricted in any way by this warranty.

The warranty period is not prolonged by repairs made under the warranty. This also applies to replaced and repaired parts. Damage and defects present at the time of purchase must be reported immediately after unpacking, or no later than two days after the date of purchase. Repairs made after expiry of the warranty period are chargeable.

## Service

### **GB Service Great Britain**

Tel.: 0871 5000 720 (£ 0.10/Min.)

E-Mail: [kompernass@lidl.co.uk](mailto:kompernass@lidl.co.uk)

IAN 270762

### **IE Service Ireland**

Tel.: 1890 930 034

(0,08 EUR/Min., (peak))

(0,06 EUR/Min., (off peak))

E-Mail: [kompernass@lidl.ie](mailto:kompernass@lidl.ie)

IAN 270762

## Importer

KOMPERNASS HANDELS GMBH  
BURGSTRASSE 21  
44867 BOCHUM  
GERMANY  
www.kompernass.com

## Disposal



The packaging is made from environmentally friendly material and can be disposed of at your local recycling plant.



**Do not dispose of electric tools in your normal domestic waste!**

As required by European Directive 2012/19/EU, worn-out electric tools must be collected separately and fed into an environmentally compatible recycling process.

Your local communal or municipal authorities can provide information on how to dispose of the worn-out appliance.

## Translation of the original Conformity Declaration

We, KOMPERNASS HANDELS GMBH, Custodian of Documents: Mr. Semi Uguzlu, BURGSTR. 21, 44867 BOCHUM, GERMANY, hereby declare that this product complies with the following standards, normative documents and the EC directives:

**Machinery Directive  
(2006 / 42 / EC)**

**EMC (Electromagnetic Compatibility)  
(2004 / 108 / EC)**

**RoHS Directive  
(2011 / 65 / EU)**

### Applied harmonised standards:

EN 60745-1:2009 / A11: 2010  
EN 60745-2-11: 2010  
EN 62233: 2008  
EN 55014-1:2006 / A2: 2011  
EN 55014-2:1997 / A2: 2008  
EN 61000-3-2: 2014  
EN 61000-3-3: 2013

### Type designation of machine:

Jigsaw PSTK 800 A1

**Year of manufacture: 12-2015**

**Serial number: IAN 270762**

Bochum, 31/12/2015

Semi Uguzlu  
- Quality Manager -



Subject to technical changes in the course of further developments.

# Indholdsfortegnelse

<b>Indledning</b> .....	<b>10</b>
Anvendelsesområde .....	10
Udstyr .....	10
Pakkens indhold .....	10
Tekniske data .....	10
<b>Generelle sikkerhedsanvisninger for el-værktøj</b> .....	<b>11</b>
1. Sikkerhed på arbejdspladsen .....	11
2. Elektrisk sikkerhed .....	11
3. Personsikkerhed .....	12
4. Anvendelse og håndtering af el-værktøj .....	12
5. Service .....	13
Specielle sikkerhedsanvisninger for stiksave .....	13
Originalt tilbehør/originalt ekstraudstyr .....	13
Oplysninger om savklinger .....	13
<b>Første brug</b> .....	<b>14</b>
Montering/udskiftning af savklinger .....	14
Montering af parallelanslag .....	14
Tilslutning af spånudsugning .....	14
Montering af glidesko .....	14
<b>Betjening</b> .....	<b>14</b>
Indstilling af snitvinkel .....	14
Indstilling af slagtal .....	15
Indstilling af pendulslag .....	15
Sådan tændes / slukkes værktøjet .....	15
Tænd og sluk for laser/arbejdslys .....	15
Spånblæsefunktion .....	15
<b>Vedligeholdelse og rengøring</b> .....	<b>15</b>
<b>Garanti</b> .....	<b>16</b>
<b>Service</b> .....	<b>16</b>
<b>Importør</b> .....	<b>16</b>
<b>Bortskaffelse</b> .....	<b>16</b>
<b>Oversættelse af den originale overensstemmelseserklæring</b> .....	<b>17</b>

DK

## PENDULSTIKSAV PSTK 800 A1

### Indledning



Tillykke med købet af dit nye produkt. Du har valgt et produkt af høj kvalitet. Betjeningsvejledningen er en del af dette produkt. Den indeholder vigtige informationer om sikkerhed, anvendelse og bortskaffelse. Du bør sætte dig ind i alle produktets betjenings- og sikkerhedsanvisninger før brug. Brug kun produktet som beskrevet og kun til de angivne anvendelsesområder. Lad vejledningen følge med produktet, hvis du giver det videre til andre.

### Anvendelsesområde

Produktet er beregnet til lige og kurvede snit samt geringsnit på op til 45° på kantede emner i plast, træ og letmetal. Produktet er udelukkende beregnet til privat brug i tørre rum. Vær opmærksom på anvisningerne vedrørende savklingetyper. Enhver anden anvendelse eller ændring af produktet anses for at være uden for anvendelsesområdet og indebærer betydelige farer for uheld. Producenten påtager sig intet ansvar for skader, der opstår som følge af anvendelse uden for anvendelsesområdet.

### Udstyr

- 1 Rundt greb
- 2 TÆND-SLUK-knap
- 3 Indstillingshjul til forvalg af slagtal
- 4 Spændearm
- 5 Strømkabel
- 6 Reduktionsstykke
- 7 Udsugningsstuds
- 8 Bundplade
- 9 Glidesko (aftagelig)
- 10 Kontakt til spånblæseanordning
- 11 Pendulslagkontakt
- 12 Fortanding
- 12a Klemkrue
- 13 Parallelslag
- 14 Føringsrulle
- 15 Savklinge

- 16 Indføringsåbninger (inkl. stopskrue)
- 17 Beskyttelsesbøjle
- 18 Beskyttelsesafdækning
- 19 Hurtigskiftepatron
- 20 TÆND-/SLUK-knap laser/arbejdslys

### Pakkens indhold

- 1 pendulstiksav inkl. udsugningsstuds
- 1 parallelslag
- 1 betjeningsvejledning
- 3 savklinger til træforarbejdning
- 1 savklinge til metalforarbejdning

### Tekniske data

#### Pendulstiksav: Parkside PSTK 800 A1

Mærkespænding: 230 V ~ 50 Hz  
(vekselstrøm)

Mærkeeffekt: 800 W

Tomgangsslagtal:  $n_0$ : 0 - 3100 min<sup>-1</sup>

Skæredybde: Træ/ metal: 80/8 mm

Pendulslag: 3 trin og finsnitsindstilling

Skråsnit: 0 - 45° venstre/højre

Beskyttelsesklasse: II/□

#### Støj- og vibrationsoplysninger:

Måleværdi for støj beregnet iht. EN 60745. Det A-vægtede støjniveau for el-værktøjet udgør typisk:

#### Støjemissionsværdi:

Lydtrykniveau:  $L_{pA} = 92$  dB(A)

Usikkerhed K:  $K_{pA} = 3$  dB

Lydeffektniveau:  $L_{wA} = 103$  dB(A)

Usikkerhed K:  $K_{wA} = 3$  dB

Samlede værdier for vibration (vektorsum i tre retninger) beregnet iht. EN 60745:

#### Samlet vibrationsværdi:

Savning af spånplader  $a_{h,B} = 12,4$  m/s<sup>2</sup>

Usikkerhed K = 1,5 m/s<sup>2</sup>

Savning af metalplader  $a_{h,M} = 10,9$  m/s<sup>2</sup>

Usikkerhed K = 1,5 m/s<sup>2</sup>

**⚠ ADVARSEL!**

► Vibrationsniveauet, som er angivet i disse anvisninger, er målt med en målemetode, der er standardiseret efter EN 60745, og som kan anvendes til sammenligning af elapparater. Den angivne vibrationsemissionsværdi kan også anvendes til en indledende vurdering af faren ved vibrationsniveauet. Vibrationsniveauet ændrer sig afhængigt af el-værktøjets anvendelse og kan i mange tilfælde ligge over værdien, der er angivet i disse anvisninger. Vibrationsbelastningen kan undervurderes, hvis el-værktøjet jævnligt anvendes på denne måde.

**BEMÆRK**

► Forsøg at holde belastningen forårsaget af vibrationerne så lav som muligt. Vibrationsbelastningen kan f.eks. reduceres ved brug af handsker ved anvendelse af værktøjet samt ved at begrænse tiden, hvor værktøjet bruges. Der skal tages hensyn til hele driftscyklussen (f.eks. perioder, hvor el-værktøjet er slukket, og perioder, hvor det er tændt, men kører uden belastning).



**Generelle sikkerhedsanvisninger for el-værktøj**

**⚠ ADVARSEL!**

► Læs alle sikkerhedsanvisninger og -instruktioner. Hvis de angivne sikkerhedsanvisninger og -instruktioner ikke overholdes, kan det medføre elektrisk stød, brand og/eller alvorlige kvæstelser.

**Opbevar sikkerhedsanvisningerne og -instruktionerne til senere brug.**

Begrebet "el-værktøj", der anvendes i sikkerhedsanvisningerne, henviser både til el-værktøj, der anvendes med ledning til lysnettet, og batteridrevet el-værktøj (uden strømledning).

**1. Sikkerhed på arbejdspladsen**

- a) Hold arbejdspladsen ren og godt oplyst. Rod og dårligt oplyste arbejdspladser kan medføre uheld.
- b) Arbejd aldrig med el-værktøj i eksplosionsfarlige omgivelser, hvor der befinder sig brandbare væsker, gasser eller støv. El-værktøj danner gnister, som kan antænde støvet eller dampene.
- c) Hold børn og andre personer på afstand, når el-værktøjet bruges. Hvis du bliver distraheret, kan du miste kontrollen over produktet.

**2. Elektrisk sikkerhed**

- a) El-værktøjets tilslutningsstik skal passe til stikkontakten. Stikket må ikke ændres på nogen måde.  
Der må ikke bruges adapterstik sammen med beskyttelsesjorden el-værktøj. Uændrede stik og de rigtige stikkontakter reducerer risikoen for elektrisk stød.
- b) Undgå kropskontakt med jordforbundne overflader som f.eks. rør, radiatorer, komfurer og køleskabe. Der er øget risiko for elektrisk stød, hvis din krop har jordforbindelse.
- c) Beskyt el-værktøjet mod regn og fugt. Hvis der trænger vand ind i el-værktøjet, øges risikoen for elektrisk stød.
- d) Brug ikke ledningen til noget, den ikke er beregnet til, f.eks. til at bære eller hænge værktøjet op i eller til at trække stikket ud af stikkontakten. Hold ledningen på afstand af varme, olie, skarpe kanter eller dele af produktet, der er i bevægelse. Beskadigede eller sammenfiltrede ledninger øger risikoen for elektrisk stød.
- e) Hvis du anvender et el-værktøj udendørs, skal der bruges en forlængerledning, som også er godkendt til brug udendørs. Når du anvender en forlængerledning, der er beregnet til udendørs brug, reduceres risikoen for elektrisk stød.
- f) Hvis det ikke er muligt at undgå at bruge el-værktøjet i fugtige omgivelser, skal der installeres en fejlstrømsafbryder. Installation af en fejlstrømsafbryder reducerer risikoen for elektrisk stød.

### 3. Personssikkerhed

- a) Vær altid opmærksom og bevidst om, hvad du laver, og arbejd fornuftigt med el-værktøjet. Brug ikke el-værktøjet, hvis du er ukoncentreret eller påvirket af narkotika, alkohol eller medicin. Selv et øjeblikks uopmærksomhed ved brug af el-værktøjet kan medføre alvorlige kvæstelser.
- b) Brug personligt beskyttelsesudstyr, og bær altid beskyttelsesbriller. Når du bruger personligt beskyttelsesudstyr som f.eks. støvmaske, skridsikre sikkerhedssko, beskytteshandsker, sikkerhedshjelm og høreværn afhængigt af el-værktøjets type og anvendelse, reduceres risikoen for kvæstelser.
- c) Undgå utilsigtet igangsætning. Kontrollér, at el-værktøjet er slukket, før du forbinder det med strømforsyningen og/eller tilslutter batteriet, tager el-værktøjet op eller bærer det. Hvis du har en finger på kontakten, eller hvis el-værktøjet er tændt, mens du bærer det, kan der opstå uheld.
- d) Fjern indstillingsværktøj eller skruenøgler, før du tænder el-værktøjet. Hvis der sidder et værktøj eller en skruenøgle på en roterende del af el-værktøjet, kan det medføre personskader.
- e) Undgå unormale kroppsstillinger. Sørg for, at du står sikkert, og hold altid balancen. Derved kan du bedre kontrollere el-værktøjet i uventede situationer.
- f) Bær velegnet påklædning. Bær ikke løstsiddende tøj eller smykker. Hold hår, tøj og handsker på afstand af dele, der bevæger sig. Løst tøj, smykker eller hår kan gribe fat i dele, der bevæger sig.
- g) Hvis der monteres udsugnings- og opsamlingsanordninger, skal disse tilsluttes og anvendes korrekt. Anvendelse af denne type anordninger nedsætter støvrisikoen.

### 4. Anvendelse og håndtering af el-værktøj

- a) Overbelast ikke el-værktøjet. Brug et el-værktøj, der er egnet til arbejdet. Du arbejder bedre og mere sikkert i det angivne effektområde, hvis du bruger det rigtige el-værktøj.
- b) Brug ikke el-værktøj med defekt kontakt. El-værktøj, som ikke længere kan tændes og slukkes, er farligt og skal repareres.
- c) Træk stikket ud af stikkontakten og/eller fjern det genopladelige batteri, før du indstiller el-værktøjet, tilbehørsdelene eller lægger det fra dig. Disse forholdsregler forhindrer, at el-værktøjet starter ved en fejl.
- d) Opbevar el-værktøj uden for børns rækkevidde, når værktøjet ikke anvendes. Personer, som ikke kender produktet, eller som ikke har læst disse anvisninger, må ikke bruge produktet. El-værktøj er farligt, hvis det anvendes af uerfarne personer.
- e) Vedligehold el-værktøjet omhyggeligt. Kontrollér, om bevægelige dele fungerer, som de skal og ikke sætter sig fast, om dele er defekte eller så beskadigede, at el-værktøjets funktion er påvirket. Få beskadigede dele repareret, inden du bruger produktet. Mange uheld skyldes dårligt vedligeholdt el-værktøj.
- f) Hold skærende værktøjer skarpe og rene. Omhyggeligt vedligeholdt værktøj med skarpe skær sætter sig ikke så ofte fast og er lettere at styre.
- g) Brug el-værktøj, tilbehør, udskiftelige dele osv. iht. disse anvisninger. Tag hensyn til arbejdsbetingelserne og det arbejde, der skal udføres. Anvendelse af el-værktøj til andet end de tiltænkte anvendelsesområder kan føre til farlige situationer.



## 5. Service

- a) Lad kun en kvalificeret reparatør reparere dit el-værktøj og kun med originale reservedele. Derved garanteres det, at el-værktøjets sikkerhed bevares.

### Specielle sikkerhedsanvisninger for stiksaver

- Hold fast i el-værktøjet på de isolerede grebflader, når du udfører et arbejde, hvor el-værktøjet kan ramme skjulte elledninger eller produktets egen ledning. Kontakt med en spændingsførende ledning kan også sætte produktdele af metal under spænding og medføre elektrisk stød.
- Hold fingrene væk fra området, hvor du saver. Hold ikke under arbejdsemnet. Ved kontakt med savklingen er der risiko for personskader.
- Hold hænderne væk fra stødstangen og hurtigskiftepatronen. Ved kontakt med savens dele er der risiko for personskader.
- Elværktøjet skal være tændt, når du fører det hen mod emnet. Ellers er der fare for tilbageslag.
- Sørg for, at bundpladen **8** er på ved savning.
- Sluk el-værktøjet efter brug, og tag først savklingen **15** ud af snittet, når den er standset. Derved undgår du tilbageslag og kan lægge el-værktøjet sikkert fra dig.
- Brug kun ubeskadigede savklinger. Bøjede eller sløve savklinger kan knække eller forårsage et tilbageslag.
- Når el-værktøjet slukkes, må savklingen **15** ikke bremses af et tryk fra siden. Savklingen **15** kan blive beskadiget, knække eller forårsage et tilbageslag.
- Sørg for at fastgøre emnet. Brug fastspændingsanordninger/skruestik til at holde emnet fast. Derved holdes det bedre fast, end hvis du holder det med hånden.
- Hold altid strømledningen bagud og væk fra el-værktøjet.
- Let fugtige materialer eller fugtige overflader må ikke bearbejdes.

- **Fare på grund af støv!** Tilslut værktøjet til en egnet, ekstern støvudsugningsanordning, når du i længere tid bearbejder træ og især materialer, hvor der dannes sundhedsskadeligt støv.
- Brug støvmaske!
- Sørg for tilstrækkelig udluftning.



**ADVARSEL!** Beskyt dig mod laserstråling:



**LASER**  
**2**



**P max.: < 1 mW • λ: 650 nm • EN 60825-1:2014**

- Se ikke direkte ind i laserstrålen eller åbningen, hvor strålen kommer fra.



**ADVARSEL!**

- ▶ Hvis du kigger ind i laserudgangen med optiske instrumenter (f.eks. lup, forstørrelsesglas og lign.), er der risiko for øjenskader.
- ▶ Forsigtig! Hvis der bruges andre metoder end betjenings- eller justeringsenhederne, der er nævnt her, kan det føre til farlig strålingspåvirkning.
- Ret aldrig lysstrålen mod reflekterende flader, andre personer eller dyr. Et kort øjeblikvis øjenkontakt med laserstrålen kan medføre øjenskader.

### Originalt tilbehør/originalt ekstraudstyr

- Brug kun tilbehør og ekstraudstyr, som er angivet i betjeningsvejledningen, eller hvis optag er kompatibelt med el-værktøjet.

### Oplysninger om savklinger

Parkside-basisudstyret indeholder savklinger til anvendelse fortrinsvist i træ og metal.

- 3 savklinger til almindelige træsnit
- 1 savklinge til letmetal op til 3 mm

**BEMÆRK**

- ▶ Du kan også bruge andre savklinger, hvis de har det rigtige optag (skaft med en knast).

**Savklingetype**

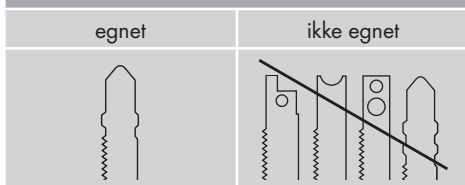

**Første brug**

**Montering/udskiftning af savklinge**

Træk stikket ud af stikkontakten, før du rengør produktet.

- ◆ Fjern beskyttelseskærmen **18**.
- ◆ Drej hurtigskiftepatronen **15** og hold den drejet.
- ◆ Tryk savklingen ind i hurtigskiftepatronen indtil anslag **19**.
- ◆ Slip hurtigskiftepatronen **15**; den skal gå tilbage til udgangspositionen. Nu er savklingen låst fast.
- OBS! Savbladets tænder skal vende fremad (se klap-ud-siden)!
- ◆ Sæt beskyttelseskærmen **18** på produktet igen.

**Montering af parallelanslag**

Parallelanslaget **13** kan fastgøres på venstre eller højre side af produktet.

- ◆ Løsne begge stopskruer på indføringsåbningerne **16**.
- ◆ Sæt parallelanslaget **13** ind i indføringsåbningerne **16**.
- ◆ Skru stopskruerne fast igen.

**Tilslutning af spånudsugning**

- ◆ Sæt reduktionsstykket **6** ind i udsugningsstudsens **7**, indtil det sidder fast.
- ◆ Tilslut en godkendt støv- og spånudsugning til reduktionsstykket **6** eller direkte til udsugningsstudsens **7**.

**Montering af glidesko**

Ved bearbejdning af følsomme overflader kan du sætte glideskoen **9** på bundpladen **8**, så overfladen ikke ridses.

- ◆ Sæt glideskoen **9** foran på bundpladen **8**, og pres den op bagtil, indtil den går i indgreb på bundpladen **8**.
- ◆ For at fjerne glideskoen **9** skal du løsne den på den bageste del af bundpladen **8** og tage den af forfra.

**Betjening**

**Indstilling af snitvinkel**

- ◆ Stil spændearmen **4** frem, og træk bundpladen **8** tilbage.
- ◆ Indstil snitvinklen 0° / 15° / 30° / 45° ved hjælp af markeringerne på bundpladen **8**. Skub bundpladen **8** frem, så låsestiften klikker fast i fortandingen **12**.
- ◆ Stil spændearmen **4** tilbage.

**BEMÆRK**

- ▶ Ved en snitvinkel på 30° / 45° skal beskyttelseskærmen **18** først tages af! Hvis bundpladen **8** ikke kan låses godt ved klemmearm **4** Fjern udvinding stik **7**, så spænd klemskruen **12a** med unbrakonøgle.

## Indstilling af slagtal

- ◆ Indstil det ønskede slagtal med indstillingshjulet ③.

## Indstilling af pendulslag

- ◆ Du kan indstille savklingsens 15 pendulbevægelser med pendulslagkontakten 11. Uden pendulbevægelse (position "0") får du fine og perfekte snitkanter. Afbryd pendulslaget ved tynde arbejdsemner. Med aktiveret pendulslag (position 1-3) kan du arbejde hurtigere og hurtigere.

## Sådan tændes / slukkes værktøjet

### Sådan tændes produktet:

Stil TÆND-/SLUK-knappen ② på stillingen "I".

### Sådan slukkes produktet:

Stil TÆND-/SLUK-knappen ② på stillingen "0".

## Tænd og sluk for laser/arbejdslys

### TÆND-/SLUK-knap:

Tryk på TÆND-/SLUK-knappen ⑳, indtil den ønskede funktion er aktiv.

LASER og ARBEJDSLYS → ARBEJDSLYS → LASER  
→ SLUK

## Spånblæsefunktion

### Start spånblæsefunktionen:

- ◆ Stil kontakten til spånblæseanordningen 10  tilbage.

### Forbedret udsugningsfunktion:

- ◆ Stil kontakten til spånblæseanordningen 10 "O" frem.

## Vedligeholdelse og rengøring



**ADVARSEL! FARE FOR PERSONSKADER!** Sluk produktet før.f.eks. indstillinger, og tag stikket ud af stikkontakten.

- Produktet skal altid være rent, tørt og fri for olie eller smørefedt.
- Brug en tør klud til rengøring af huset.



### ADVARSEL!

- Hvis dette produkts tilslutningsledning beskadiges, skal den udskiftes med en særlig tilslutningsledning, som leveres af producenten eller dennes kundeservice.
- Udskift savklingen 15 så snart fortandingen bliver sløv, så savearbejdet kan udføres problemfrit.
- Rengør produktet lige efter, at savearbejdet er afsluttet.
- Fjern snavs (f.eks. savspåner). Rengør savklingeoptaget med en pensel eller ved at blæse det rent med trykluft.

## Garanti

På dette produkt får du 3 års garanti fra købsdatoen. Produktet er produceret og testet omhyggeligt inden leveringen. Opbevar kassebonen som bevis for købet. Kontakt venligst serviceafdelingen telefonisk, hvis du ønsker at gøre brug af garantien. Derved garanteres det, at forsendelsen af varen er gratis.

Garantien gælder kun for materiale- og fabriktionsfejl og ikke for transportskader, sliddele eller skrøbelige dele som f.eks. kontakten eller genopladelige batterier. Produktet er kun beregnet til privat og ikke til erhvervsmæssig brug.

Ved misbrug og uhensigtsmæssig brug, anvendelse af vold og ved indgreb, som ikke er foretaget af vores autoriserede serviceafdeling, bortfalder garantien. Dine juridiske rettigheder forringes ikke af denne garanti.

Garantiperioden forlænges ikke, hvis der gøres brug af garantien. Det gælder også for udskiftede og reparerede dele. Skader og mangler, som eventuelt forefindes allerede ved køb, skal straks anmeldes efter udpakning og senest to dage efter købsdatoen. Når garantiperioden er udløbet, er reparation af skader betalingspligtig.

## Service

 **Service Danmark**  
Tel.: 32 710005  
E-Mail: [kompernass@lidl.dk](mailto:kompernass@lidl.dk)  
**IAN 270762**

## Importør

KOMPERNASS HANDELS GMBH  
BURGSTRASSE 21  
44867 BOCHUM  
GERMANY  
[www.kompernass.com](http://www.kompernass.com)

## Bortskaffelse



Emballagen består af miljøvenlige materialer, som kan bortskaffes på de lokale genbrugspladser.



**Bortskaf ikke el-værktøj sammen med husholdningsaffald!**

I henhold til det europæiske direktiv 2012/19/EU skal kasseret el-værktøj indsamles særskilt og afleveres til miljøvenligt genbrug.

Du kan få oplysninger hos kommunen om bortskaffelse af udtjente produkter.

## Oversættelse af den originale overensstemmelseserklæring

Vi, KOMPERNASS HANDELS GMBH, dokumentansvarlig: Semi Uguzlu, BURGSTR. 21, D-44867 BOCHUM, TYSKLAND, erklærer hermed, at dette produkt stemmer overens med følgende standarder, standardiseringsdokumenter og EU-direktiver:

**Maskindirektivet  
(2006 / 42 / EC)**

**Elektromagnetisk kompatibilitet  
(2004 / 108 / EC)**

**RoHS-direktivet  
(2011 / 65 / EU)**

### Anvendte harmoniserede standarder:

EN 60745-1:2009 / A11: 2010

EN 60745-2-11: 2010

EN 62233: 2008

EN 55014-1:2006 / A2: 2011

EN 55014-2:1997 / A2: 2008

EN 61000-3-2: 2014

EN 61000-3-3: 2013

### Typebetegnelse for maskinen:

Pendulstiksav PSTK 800 A1

**Produktionsår: 12-2015**

**Serienummer: IAN 270762**

Bochum, 31-12-2015



Semi Uguzlu

- Kvalitetschef -

Vi forbeholder os ret til tekniske ændringer med henblik på videreudvikling.



# Table des matières

<b>Introduction</b> .....	<b>20</b>
Usage conforme .....	20
Équipement .....	20
Étendue des fournitures .....	20
Caractéristiques techniques .....	20
<b>Avertissements de sécurité généraux pour l'outil</b> .....	<b>21</b>
1. Sécurité de la zone de travail .....	21
2. Sécurité électrique .....	21
3. Sécurité des personnes .....	22
4. Utilisation et entretien de l'outil .....	22
5. Maintenance et entretien .....	23
Consignes de sécurité spécifiques de l'appareil pour scies sauteuses .....	23
Accessoires / équipements supplémentaires d'origine .....	24
Informations concernant les lames de scie .....	24
<b>Mise en service</b> .....	<b>24</b>
Montage / remplacement de la lame de scie .....	24
Montage de la butée parallèle .....	24
Raccordement de l'aspiration des copeaux .....	24
Monter la semelle .....	24
<b>Utilisation</b> .....	<b>24</b>
Réglage de l'angle de coupe .....	24
Réglage du cycle pendulaire .....	25
Réglage de la course pendulaire .....	25
Mise en marche / extinction .....	25
Mise en marche / extinction laser/lumière de travail .....	25
Fonction soufflerie de copeaux .....	25
<b>Maintenance et nettoyage</b> .....	<b>25</b>
<b>Garantie</b> .....	<b>26</b>
<b>Service</b> .....	<b>26</b>
<b>Importateur</b> .....	<b>26</b>
<b>Mise au rebut</b> .....	<b>26</b>
<b>Traduction de la déclaration de conformité originale</b> .....	<b>27</b>

FR  
BE

# SCIE SAUTEUSE PENDULAIRE PSTK 800 A1

## Introduction



Toutes nos félicitations pour l'achat de votre nouvel appareil. Ainsi, vous venez d'opter pour un produit de grande qualité.

Le mode d'emploi fait partie de ce produit. Il contient des remarques importantes concernant la sécurité, l'usage et la mise au rebut. Avant l'usage, veuillez vous familiariser avec toutes les consignes d'opération et de sécurité. N'utilisez le produit que conformément aux consignes et pour les domaines d'utilisation prévus. Si vous cédez le produit à un tiers, remettez-lui également tous les documents.

## Usage conforme

L'appareil convient pour réaliser des coupes droites et courbes, ainsi que des coupes obliques jusqu'à 45° sur des pièces à arêtes vives en plastique, en bois ou en alliage léger. L'appareil est autorisé uniquement pour un usage privé dans des locaux secs. Respecter les instructions concernant les types de lames de scie. Toute autre utilisation ou modification de l'appareil est considérée comme non conforme et comporte d'importants risques d'accident. Le fabricant n'endosse aucune responsabilité pour des dommages causés résultant d'une utilisation non conforme.

## Équipement

- 1 Poignée pommeau
- 2 Interrupteur marche/arrêt
- 3 Molette de préselection du cycle pendulaire
- 4 Levier de serrage
- 5 Câble d'alimentation
- 6 Réducteur
- 7 Manchon d'aspiration
- 8 Plaque de fond
- 9 Semelle (amovible)
- 10 Interrupteur du dispositif de soufflerie de copeaux
- 11 Sélecteur de mouvement pendulaire
- 12 Denture
- 12a Vis de serrage
- 13 Butée parallèle

- 14 Galet de guidage
- 15 Lame de scie
- 16 Orifices d'insertion (vis de serrage incluse)
- 17 Etrier de garde
- 18 Capot de protection rabattable
- 19 Serrage rapide
- 20 Interrupteur MARCHE/ARRET laser/lumière de travail

## Étendue des fournitures

- 1 scie sauteuse pendulaire avec manchon d'aspiration
- 1 butée parallèle
- 1 mode d'emploi
- 3 lames de scie pour le travail du bois
- 1 lame de scie pour le travail des métaux

## Caractéristiques techniques

**Scie sauteuse :** Parkside PSTK 800 A1

Tension nominale : 230 V ~ 50 Hz  
(courant alternatif)

Puissance consommée : 800 W

Cycle à vide :  $n_0$  : 0 - 3100 min<sup>-1</sup>

Profondeur de coupe : Bois/métal : 80/8 mm

Course pendulaire : 3 niveaux et réglage coupe fine

Coupes obliques : 0 - 45° gauche/droite

Classe de protection : II/□

## Informations sur les bruits et les vibrations :

Valeur de mesure du bruit déterminée conf. à la norme EN 60745. Le niveau de bruit A pondéré typique de l'outil électrique est de :

## Valeurs d'émission de bruit:

Niveau de pression acoustique :  $L_{pA} = 92$  dB(A)

Incertitude K :  $K_{pA} = 3$  dB

Niveau de puissance acoustique :  $L_{wA} = 103$  dB(A)

Incertitude K :  $K_{wA} = 3$  dB

**Porter un casque auditif !**



Valeurs totales de vibration (somme vectorielle des trois directions) calculées selon EN 60745:

**Valeur des vibrations:**

Découpe de panneau de particules  $a_{h,B} = 12,4 \text{ m/s}^2$

Incertitude  $K = 1,5 \text{ m/s}^2$

Découpe d'une feuille de métal  $a_{h,M} = 10,9 \text{ m/s}^2$

Incertitude  $K = 1,5 \text{ m/s}^2$

**⚠ AVERTISSEMENT !**

- ▶ Le niveau de vibrations indiqué dans ces instructions a été mesuré conformément aux méthodes de mesure décrites dans la norme EN 60745 et peut être utilisé pour la comparaison d'appareils. La valeur d'émission des vibrations mentionnée peut aussi être utilisée pour une évaluation préliminaire à l'exposition. Le niveau des vibrations varie en fonction de l'usage de l'outil électrique et peut, dans certains cas, excéder les valeurs indiquées dans ces instructions. La sollicitation due aux vibrations pourrait être sous-estimée si l'outil électrique est utilisé régulièrement de cette manière.

**REMARQUE**

- ▶ Essayez de garder la sollicitation par vibrations aussi faible que possible. Des mesures d'exemple de réduction de la sollicitation des vibrations sont le port de gants lors de l'utilisation de l'outil et la limitation du temps de travail. Pour cela, toutes les parts du cycle de travail doivent être prises en compte (par exemple les durées pendant lesquelles l'outil électrique est éteint et celles pendant lesquelles il est allumé mais fonctionne sans charge).



**Avertissements de sécurité généraux pour l'outil**

**⚠ AVERTISSEMENT !**

- ▶ Lire tous les avertissements de sécurité et toutes les instructions. Ne pas suivre les avertissements et instructions peut donner lieu à un choc électrique, un incendie et/ou une blessure sérieuse.

**Conserver tous les avertissements et toutes les instructions pour pouvoir s'y reporter ultérieurement.**

Le terme «outil» dans les avertissements fait référence à votre outil électrique alimenté par le secteur (avec cordon d'alimentation) ou votre outil fonctionnant sur batterie (sans cordon d'alimentation).

**1. Sécurité de la zone de travail**

- a) Conserver la zone de travail propre et bien éclairée. Les zones en désordre ou sombres sont propices aux accidents.
- b) Ne pas faire fonctionner les outils électriques en atmosphère explosive, par exemple en présence de liquides inflammables, de gaz ou de poussières. Les outils électriques produisent des étincelles qui peuvent enflammer les poussières ou les fumées.
- c) Maintenir les enfants et les personnes présentes à l'écart pendant l'utilisation de l'outil. Les distractions peuvent vous faire perdre le contrôle de l'outil.

**2. Sécurité électrique**

- a) Il faut que les fiches de l'outil électrique soient adaptées au socle. Ne jamais modifier la fiche de quelque façon que ce soit. Ne pas utiliser d'adaptateurs avec des outils à branchement de terre. Des fiches non modifiées et des socles adaptés réduiront le risque de choc électrique.
- b) Eviter tout contact du corps avec des surfaces reliées à la terre telles que les tuyaux, les radiateurs, les cuisinières et les réfrigérateurs. Il existe un risque accru de choc électrique si votre corps est relié à la terre.
- c) Ne pas exposer les outils à la pluie ou à des conditions humides. La pénétration d'eau à l'intérieur d'un outil augmentera le risque de choc électrique.
- d) Ne pas maltraiter le cordon. Ne jamais utiliser le cordon pour porter, tirer ou débrancher l'outil. Maintenir le cordon à l'écart de la chaleur, du lubrifiant, des arêtes ou des parties en mouvement. Des cordons endommagés ou emmêlés augmentent le risque de choc électrique.

- e) Lorsqu'on utilise un outil à l'extérieur, utiliser un prolongateur adapté à l'utilisation extérieure. L'utilisation d'un cordon adapté à l'utilisation extérieure réduit le risque de choc électrique.
- f) Si l'usage d'un outil dans un emplacement humide est inévitable, utiliser une alimentation protégée par un dispositif à courant différentiel résiduel (RCD). L'usage d'un RCD réduit le risque de choc électrique.

### 3. Sécurité des personnes

- a) Rester vigilant, regarder ce que vous êtes en train de faire et faire preuve de bon sens dans votre utilisation de l'outil. Ne pas utiliser un outil lorsque vous êtes fatigué ou sous l'emprise de drogues, d'alcool ou de médicaments. Un moment d'inattention en cours d'utilisation d'un outil peut entraîner des blessures graves des personnes.
- b) Utiliser un équipement de sécurité. Toujours porter une protection pour les yeux. Les équipements de sécurité tels que les masques contre les poussières, les chaussures de sécurité antidérapantes, les casques ou les protections acoustiques utilisés pour les conditions appropriées réduiront les blessures de personnes.
- c) Éviter tout démarrage intempestif. S'assurer que l'interrupteur est en position arrêt avant de brancher l'outil au secteur et/ou au bloc de batteries, de le ramasser ou de le porter. Porter les outils en ayant le doigt sur l'interrupteur ou brancher des outils dont l'interrupteur est en position marche est source d'accidents.
- d) Retirer toute clé de réglage avant de mettre l'outil en marche. Une clé laissée fixée sur une partie tournante de l'outil peut donner lieu à des blessures de personnes.
- e) Ne pas se précipiter. Garder une position et un équilibre adaptés à tout moment. Cela permet un meilleur contrôle de l'outil dans des situations inattendues.
- f) S'habiller de manière adaptée. Ne pas porter de vêtements amples ou de bijoux. Garder les cheveux, les vêtements et les gants à distance des parties en mouvement. Des vêtements

amples, des bijoux ou les cheveux longs peuvent être pris dans des parties en mouvement.

- g) Si des dispositifs sont fournis pour le raccordement d'équipements pour l'extraction et la récupération des poussières, s'assurer qu'ils sont connectés et correctement utilisés. Utiliser des collecteurs de poussière peut réduire les risques dus aux poussières.

### 4. Utilisation et entretien de l'outil

- a) Ne pas forcer l'outil. Utiliser l'outil adapté à votre application. L'outil adapté réalisera mieux le travail et de manière plus sûre au régime pour lequel il a été construit.
- b) Ne pas utiliser l'outil si l'interrupteur ne permet pas de passer de l'état de marche à arrêt et vice versa. Tout outil qui ne peut pas être commandé par l'interrupteur est dangereux et il faut le réparer.
- c) Débrancher la fiche de la source d'alimentation en courant et/ou le bloc de batteries de l'outil avant tout réglage, changement d'accessoires ou avant de ranger l'outil. De telles mesures de sécurité préventives réduisent le risque de démarrage accidentel de l'outil.
- d) Conserver les outils à l'arrêt hors de la portée des enfants et ne pas permettre à des personnes ne connaissant pas l'outil ou les présentes instructions de le faire fonctionner. Les outils sont dangereux entre les mains d'utilisateurs novices.
- e) Observer la maintenance de l'outil. Vérifier qu'il n'y a pas de mauvais alignement ou de blocage des parties mobiles, des pièces cassées ou toute autre condition pouvant affecter le fonctionnement de l'outil. En cas de dommages, faire réparer l'outil avant de l'utiliser. De nombreux accidents sont dus à des outils mal entretenus.
- f) Garder affûtés et propres les outils permettant de couper. Des outils destinés à couper correctement entretenus avec des pièces coupantes tranchantes sont moins susceptibles de bloquer et sont plus faciles à contrôler.

- g) Utiliser l'outil, les accessoires et les lames etc., conformément à ces instructions, en tenant compte des conditions de travail et du travail à réaliser. L'utilisation de l'outil pour des opérations différentes de celles prévues pourrait donner lieu à des situations dangereuses.

## 5. Maintenance et entretien

- a) Faire entretenir l'outil par un réparateur qualifié utilisant uniquement des pièces de rechange identiques. Cela assurera que la sécurité de l'outil est maintenue.

### Consignes de sécurité spécifiques de l'appareil pour scies sauteuses

- Tenir l'outil électrique par les poignées isolées lorsque vous exécutez des travaux comportant un risque de contact avec une ligne électrique dissimulée ou le cordon secteur de l'outil. Le contact avec un fil sous tension peut également mettre les parties métalliques de l'appareil sous tension et provoquer un choc électrique.
- Garder les mains éloignées de la zone de coupe. Ne pas saisir la pièce usinée par dessous. Risque de blessure en cas de contact avec la lame de scie.
- Garder les mains éloignées de la tige de levage et du serrage rapide. Risque de contusions en cas de contact avec les composants.
- Toujours amener l'outil électrique en marche contre la pièce usinée. Autrement, il existe un risque de contrecoup.
- Veiller à ce que la plaque de fond 8 soit en contact pendant le sciage.
- Débrancher l'outil électrique une fois l'opération de travail terminée et ne retirer la lame de scie de la coupe 15 que lorsque celle-ci s'est arrêtée. Cela évite ainsi un contrecoup et permet de stocker l'outil électrique en toute sécurité.
- Utiliser uniquement des lames de scie intactes et en parfait état. Des lames de scie tordues ou émoussées peuvent casser ou provoquer un contrecoup.

- Ne pas freiner la lame de scie 15 après l'extinction par une pression latérale. La lame de scie 15 peut s'endommager, se casser ou provoquer un contrecoup.
- Sécuriser la pièce à usiner. Utiliser les dispositifs de fixation / l'étau pour tenir la pièce à usiner. Elle sera ainsi mieux maintenue qu'avec la main.
- Faire toujours passer le cordon d'alimentation à l'arrière de l'appareil.
- Ne pas usiner de matériaux ou de surfaces humides.
- Risque d'exposition du à la poussière ! En usinant de manière prolongée du bois ou des matériaux susceptibles de produire des poussières dangereuses pour la santé, raccorder l'appareil à un dispositif d'aspiration des poussières.
- Porter un masque anti-poussières !
- Assurer une ventilation suffisante.



**AVERTISSEMENT! Se protéger contre les rayonnements laser :**



**LASER**  
**2**



**P max.: < 1 mW • λ: 650 nm • EN 60825-1:2014**

- Ne pas regarder directement dans le faisceau laser ou dans l'ouverture dont il émerge.

#### **AVERTISSEMENT !**

- ▶ L'examen du faisceau laser avec des instruments optiques (tels qu'une loupe, un microscope, notamment) s'accompagne d'un danger pour les yeux.
- ▶ Prudence ! Si d'autres dispositifs de commande ou d'ajustage ou d'autres procédés que ceux indiqués dans ce document sont mis en œuvre, ceci peut entraîner une exposition dangereuse aux rayons.
- Ne jamais diriger le faisceau laser sur des surfaces réfléchissantes, des personnes ou des animaux. Un bref contact visuel avec le faisceau laser suffit à provoquer des lésions oculaires.

## Accessoires / équipements supplémentaires d'origine

- Utiliser uniquement des accessoires et des équipements supplémentaires qui sont spécifiés dans les mode d'emploi ou dont la puissance est compatible avec l'appareil.

## Informations concernant les lames de scie

L'équipement de base Parkside comprend déjà des lames de scie adaptées aux principales utilisations pour les bois et les métaux.

- 3 lames de scie pour les coupes générales dans le bois
- 1 lame de scie pour les métaux légers jusqu'à 3 mm

### REMARQUE

- ▶ Il est possible d'utiliser n'importe quelle lame de scie à condition qu'elle possède la fixation correspondante (emmanchement à simple accroche).

### Type de lame de scie

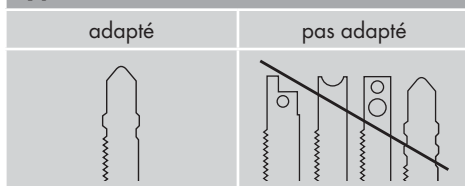

## Mise en service

### Montage / remplacement de la lame de scie

Retirer la fiche de la prise avant tous travaux sur l'appareil.

- ◆ Pour ce faire, rabattez le capot de protection **18** vers le haut.
- ◆ Tourner le serrage rapide **19** et le maintenir tourné.
- ◆ Enfoncer la lame de scie nécessaire jusqu'à la butée dans le serrage rapide **19**.

- ◆ Relâcher le serrage rapide **19**, il doit retourner dans sa position initiale. La lame de scie est maintenant verrouillée.
- ATTENTION ! Les dents de la lame doivent alors être orientées vers l'avant (voir page dépliant)!
- ◆ Remplacer le capot de protection **18** sur le terminal.

### Montage de la butée parallèle

La butée parallèle **13** peut être fixée à gauche ou à droite de l'appareil.

- ◆ Dévisser les deux vis de serrage des orifices d'insertion **15**.
- ◆ Pousser la butée parallèle **13** dans les orifices d'insertion **16**.
- ◆ Visser à nouveau fermement les deux vis de serrage.

### Raccordement de l'aspiration des copeaux

- ◆ Insérer le réducteur **6** dans le manchon d'aspiration **7** jusqu'à l'enclenchement.
- ◆ Raccorder un dispositif d'aspiration des poussières et copeaux homologué au le réducteur **6** ou directement à l'aspiration **7**.

### Monter la semelle

Pendant le traitement de surfaces fragiles, vous pouvez monter la semelle **9** sur la plaque de fond **8**, pour éviter de rayer la surface.

- ◆ Insérez la semelle **9** sur l'avant de la plaque de fond **8** et poussez celle-ci à l'arrière jusqu'à ce qu'elle s'emboîte sur la plaque de fond **8**.
- ◆ Pour retirer la semelle **9**, dégagez celle-ci de la partie arrière de la plaque de fond **8** puis l'enlever vers l'avant.

## Utilisation

### Réglage de l'angle de coupe

- ◆ Poussez le levier de libération **4** de l'avant et tirer la plaque de fond **8** vers l'arrière.

- ◆ Régler l'angle de coupe 0° / 15° / 30° / 45° à l'aide des marquages sur la plaque de fond **8**. Pousser la plaque de fond **8** vers l'avant afin que la tige d'arrêt s'enclenche dans la denture **12**.
- ◆ Poussez le levier **4** de serrage arrière.

### REMARQUE

- ▶ Avec un angle de coupe de 30° / 45°, la garde doit être retiré à l'avance! Si la plaque de fond **8** ne peut pas être bien bloquée par le levier de serrage **4**, retirez le manchon d'aspiration **7**, puis serrer la **12a** de vis de serrage avec la clé hexagonale.

### Réglage du cycle pendulaire

- ◆ Régler le cycle pendulaire désiré **3** avec la molette de présélection du cycle pendulaire.

### Réglage de la course pendulaire

- ◆ Utiliser le sélecteur de mouvement pendulaire **11** pour régler le mouvement pendulaire de la lame de scie **15**. Sans mouvement pendulaire (position «0»), la scie exécute une coupe fine et propre. Le mouvement pendulaire doit être réglé pour les pièces fines. La sélection du mouvement pendulaire (position 1 - 3) permet d'obtenir une avance de plus en plus rapide.

### Mise en marche / extinction

#### Allumer l'appareil :

Actionner l'interrupteur MARCHE / ARRÊT **2**.

#### Éteindre l'appareil :

Relâcher l'interrupteur MARCHE / ARRÊT **2**.

### Mise en marche / extinction laser/ lumière de travail

#### Interrupteur marche/arrêt :

Appuyer sur l'interrupteur MARCHE / ARRÊT **20** jusqu'à ce que la fonction souhaitée soit active.

LASER et LUMIERE DE TRAVAIL → LUMIERE DE TRAVAIL → LASER → ETEINDRE

### Fonction soufflerie de copeaux

#### Mettre en marche la fonction soufflerie de copeaux :

- ◆ Pousser l'interrupteur du dispositif de soufflerie de copeaux **10** dans la position .

#### Aider la fonction d'aspiration

- ◆ Pousser l'interrupteur du dispositif de soufflerie de copeaux **10** dans la position «0».

### Maintenance et nettoyage



**AVERTISSEMENT ! RISQUE DE BLESSURES!** Éteindre l'appareil avant de procéder à tous travaux au niveau de l'appareil et débrancher la prise.

- L'appareil doit toujours être propre, sec et exempt d'huile ou de graisse.
- Utiliser un chiffon sec pour nettoyer le boîtier.

#### AVERTISSEMENT !

- Si le câble de raccordement au secteur de cet appareil est endommagé, il doit être remplacé par un câble de raccordement spécial disponible auprès du fabricant ou du service après-vente.
- Remplacer la lame de scie **15** dès que sa denture est émoussée et ne permet plus d'effectuer une coupe impeccable.
- Effectuer le nettoyage de l'appareil après le travail de coupe.
- Éliminer les salissures (par ex. liées copeaux de sciure). Nettoyer le support de lame de scie si nécessaire avec un pinceau ou en soufflant avec de l'air comprimé.

## Garantie

Cet appareil bénéficie de 3 ans de garantie à compter de la date d'achat. L'appareil a été fabriqué avec soin et consciencieusement contrôlé avant sa livraison. Veuillez conserver le ticket de caisse en guise de preuve d'achat. Dans le cas où la garantie s'applique, veuillez appeler le service après-vente compétent. Cette condition doit être respectée pour assurer l'expédition gratuite de votre marchandise.

La prestation de garantie s'applique uniquement aux vices de matériau ou de fabrication, pas aux dégâts de transport, aux pièces d'usure ou aux dégâts subis par des pièces fragiles, telles que des commutateurs ou des batteries. Le produit est uniquement destiné à un usage privé et ne répond pas à un usage professionnel. La garantie est annulée en cas de manipulation incorrecte et inappropriée, d'usage de la force et en cas d'intervention non réalisée par notre centre de service après-vente agréé. Vos droits légaux ne sont pas restreints par la présente garantie. L'exercice de la garantie ne prolonge pas la période de garantie. Cette disposition s'applique également aux pièces remplacées ou réparées. Signalez sans tarder toute anomalie éventuelle sur le matériel au moment de l'achat, au plus tard deux jours après la date d'achat. Toute réparation fera l'objet d'une facturation après l'échéance de la période de garantie. Indépendamment de la garantie commerciale souscrite, le vendeur reste tenu des défauts de conformité du bien et des vices rédhibitoires dans les conditions prévues aux articles L211-4 et suivants du Code de la consommation et aux articles 1641 et suivants du Code Civil.

## Service

**FR** Service France  
Tel.: 0800 919270  
E-Mail: [kompennass@lidl.fr](mailto:kompennass@lidl.fr)  
IAN 270762

**BE** Service Belgique  
Tel.: 070 270 171 (0,15 EUR/Min.)  
E-Mail: [kompennass@lidl.be](mailto:kompennass@lidl.be)  
IAN 270762

## Importateur

KOMPERNASS HANDELS GMBH  
BURGSTRASSE 21  
44867 BOCHUM  
GERMANY  
[www.kompennass.com](http://www.kompennass.com)

## Mise au rebut



L'emballage est réalisé à l'aide de matériaux respectueux de l'environnement que vous pouvez mettre au rebut par l'intermédiaire des centres de recyclage proches de chez vous.



**Ne pas jeter les appareils électriques dans les ordures ménagères !**

Conformément à la directive européenne 2012/19/EU, les outils électriques usés doivent être collectés séparément et faire l'objet d'un recyclage respectueux de l'environnement.

Votre administration communale ou votre mairie vous informera des possibilités de mise au rebut de l'appareil usé.

## Traduction de la déclaration de conformité originale

Nous soussignés, KOMPERNASS HANDELS GMBH, responsable du document : Monsieur Semi Uguzlu, BURGSTR. 21, 44867 BOCHUM, ALLEMAGNE, déclarons par la présente que ce produit est en conformité avec les normes, documents normatifs et directives CE suivants :

**Directive Machines  
(2006 / 42 / EC)**

**Compatibilité électromagnétique  
(2004 / 108 / EC)**

**Directive RoHS  
(2011 / 65 / EU)**

### Normes harmonisées appliquées :

EN 60745-1:2009 / A11: 2010

EN 60745-2-11: 2010

EN 62233: 2008

EN 55014-1:2006 / A2: 2011

EN 55014-2:1997 / A2: 2008

EN 61000-3-2: 2014

EN 61000-3-3: 2013

### Désignation du type de la machine :

Scie sauteuse pendulaire PSTK 800 A1

**Année de construction : 12-2015**

**Numéro de série : IAN 270762**

Bochum, 31.12.2015



Semi Uguzlu

- Responsable qualité -

Sous réserve de modifications techniques à fins d'amélioration.





# Inhoud

<b>Inleiding</b> .....	<b>30</b>
Gebruik in overeenstemming met bestemming .....	30
Uitrusting .....	30
Inhoud van het pakket .....	30
Technische gegevens .....	30
<b>Algemene veiligheidsvoorschriften voor elektrische gereedschappen</b> . . . .	<b>31</b>
1. Veiligheid op de werkplek .....	31
2. Elektrische veiligheid .....	31
3. Veiligheid van personen .....	32
4. Gebruik en behandeling van het elektrische gereedschap .....	32
5. Service .....	33
Apparaatspecifieke veiligheidsvoorschriften voor decoupeerzagen .....	33
Originele accessoires/hulpapparatuur .....	34
Informatie over zaagbladen .....	34
<b>Ingebruikname</b> .....	<b>34</b>
Zaagblad monteren / vervangen .....	34
Parallelaanslag monteren .....	34
Spaanafzuiging aansluiten .....	34
Glij schoen monteren .....	34
<b>Bediening</b> .....	<b>35</b>
Zaaghoek instellen .....	35
Slagfrequentie instellen .....	35
Pendelslag instellen .....	35
Inschakelen / uitschakelen .....	35
Laser/werklicht in-/uitschakelen .....	35
Spaanblaasfunctie .....	35
<b>Onderhoud en reiniging</b> .....	<b>35</b>
<b>Garantie</b> .....	<b>36</b>
<b>Service</b> .....	<b>36</b>
<b>Importeur</b> .....	<b>36</b>
<b>Afvoeren</b> .....	<b>36</b>
<b>Vertaling van de oorspronkelijke conformiteitsverklaring</b> .....	<b>37</b>

NL  
BE

## DECOUPEERZAAG PSTK 800 A1

### Inleiding



Hartelijk gefeliciteerd met de aankoop van uw nieuwe apparaat. U hebt hiermee gekozen voor een hoogwaardig product. De gebruiksaanwijzing maakt deel uit van dit product.

Deze bevat belangrijke aanwijzingen voor veiligheid, gebruik en afvoer. Lees alle bedienings- en veiligheidsaanwijzingen voordat u het product in gebruik neemt. Gebruik het product uitsluitend op de voorgeschreven wijze en voor de aangegeven doeleinden. Geef alle documenten mee als u het product doorgeeft aan een derde.

### Gebruik in overeenstemming met bestemming

Het apparaat is geschikt voor het maken van rechte en ronde zaagsnedes alsmede verstekzaagsnedes tot 45° in werkstukken van kunststof, hout en licht metaal. Het apparaat is uitsluitend bestemd voor privégebruik in droge ruimtes. Neem de voorschriften voor zaagbladtypes in acht. Elk ander gebruik of wijziging van het apparaat geldt als niet in overeenstemming met de bestemming en brengt ernstig gevaar voor ongelukken met zich mee. De fabrikant aanvaardt geen enkele aansprakelijkheid voor schade die voortvloeit uit gebruik in strijd met de bestemming.

### Uitrusting

- 1 Knopgreep
- 2 Aan-/uitknop
- 3 Stelwieletje voor slagfrequentie
- 4 Spanhendel
- 5 Netsnoer
- 6 Verloopstuk
- 7 Afzuigopening
- 8 Zool
- 9 Glijshoen (afneembaar)
- 10 Schakelaar voor de spanblaasfunctie
- 11 Pendelslagschakelaar
- 12 Vertanding
- 12a Klemschroef
- 13 Parallelaanslag
- 14 Geleiderol

- 15 Zaagblad
- 16 Inschuifopeningen (elk incl. borgschroef)
- 17 Beschermbuigel
- 18 Beschermpak
- 19 Snelspanner
- 20 Aan-/uitknop laser/werklicht

### Inhoud van het pakket

- 1 Decoupeerzaag met afzuigopening
- 1 parallelaanslag
- 1 gebruiksaanwijzing
- 3 zaagbladen voor houtbewerking
- 1 zaagblad voor metaalbewerking

### Technische gegevens

#### Pendelslagdecoupeerzaag:

**Parkside PSTK 800 A1**

Nominale spanning:	230 V ~ 50 Hz (wisselstroom)
Nominaal vermogen:	800 W
Slagfrequentie onbelast:	$n_0$ : 0 - 3100 min <sup>-1</sup>
Zaagdiepte:	Hout/metaal: 80/8 mm
Pendelslag:	3 standen en fijnsnedeinstelling
Versteksnede:	0 - 45° links/rechts
Beschermingsklasse:	II/□

#### Geluids- en trillingsgegevens:

Gemeten waarde voor geluid vastgesteld conform EN 60745. Het A-gewogen geluidsniveau van het elektrische gereedschap bedraagt gemiddeld:

#### Geluidsemissiewaarde:

Geluidsdrukniveau:	$L_{pA} = 92$ dB(A)
Onzekerheid K:	$K_{pA} = 3$ dB
Geluidsvermogensniveau:	$L_{wA} = 103$ dB(A)
Onzekerheid K:	$K_{wA} = 3$ dB

Totale trillingswaarde (vectorsom van drie richtingen) bepaald conform EN 60745:

### Totale trillingswaarde:

Zagen van spaanplaat  $a_{h,B} = 12,4 \text{ m/s}^2$

Onzekerheid  $K = 1,5 \text{ m/s}^2$

Zagen van metaalplaat  $a_{h,M} = 10,9 \text{ m/s}^2$

Onzekerheid  $K = 1,5 \text{ m/s}^2$

### WAARSCHUWING!

- ▶ Het in deze gebruiksaanwijzing vermelde trillingsniveau is gemeten conform een in EN 60745 genormeerde meetprocedure en kan worden gebruikt voor apparaatvergelijking. De vermelde trillingsemisiewaarde kan ook gebruikt worden voor een voorlopige beoordeling van de blootstelling. Het trillingsniveau verandert afhankelijk van het gebruik van het elektrische gereedschap en kan in bepaalde gevallen hoger zijn dan de in deze gebruiksaanwijzing aangegeven waarde. De trillingsbelasting kan worden onderschat wanneer het elektrische gereedschap regelmatig op een dergelijke manier wordt gebruikt.

### OPMERKING

- ▶ Probeer de belasting door trillingen zo klein mogelijk te houden. U kunt bijvoorbeeld handschoenen dragen tijdens het gebruik van het gereedschap en slechts beperkte tijd met het gereedschap werken om de trillingsbelasting te reduceren. Daarbij dient u rekening te houden met alle aspecten van de bedrijfscyclus (bijvoorbeeld perioden waarin het gereedschap is uitgeschakeld en perioden waarin het gereedschap weliswaar is ingeschakeld, maar niet wordt belast).



## Algemene veiligheidsvoorschriften voor elektrische gereedschappen

### WAARSCHUWING!

- ▶ Lees alle veiligheidsinstructies en aanwijzingen. Het niet naleven van de veiligheidsinstructies en aanwijzingen kan elektrische schokken, brand en/of ernstig letsel veroorzaken.

### Bewaar alle veiligheidsinstructies en aanwijzingen voor toekomstig gebruik.

De in de veiligheidsinstructies gebruikte term “elektrisch gereedschap” heeft betrekking op elektrische gereedschappen die op netvoeding werken (met snoer) en op elektrische gereedschappen die op accu's werken (zonder snoer).

## 1. Veiligheid op de werkplek

- Houd uw werkomgeving schoon en goed geventileerd. Wanorde en een niet verlichte werkomgeving kunnen leiden tot ongelukken.
- Werk met het elektrische gereedschap niet in explosiegevaarlijke omgevingen waarin zich brandbare vloeistoffen, gasen of stoffen bevinden. Elektrisch gereedschap geeft vonken af die stof of dampen kunnen doen ontvlammen.
- Houd kinderen en andere personen uit de buurt tijdens het gebruik van het elektrische gereedschap. Als u afgeleid raakt, zou u de controle over het apparaat kunnen verliezen.

## 2. Elektrische veiligheid

- De stekker van het elektrische gereedschap moet in het stopcontact passen. De stekker mag op geen enkele wijze worden veranderd.  
Gebruik geen verloopstekker in combinatie met geaarde elektrische gereedschappen. Onveranderde stekkers en passende stopcontacten verminderen het risico op elektrische schokken.
- Voorkom lichamelijk contact met geaarde oppervlakken, zoals buizen, verwarmingen, fornuizen en koelkasten. Er bestaat een verhoogd risico op elektrische schokken als uw lichaam geaard is.
- Houd elektrisch gereedschap uit de buurt van regen of vocht. Als er water in een elektrisch apparaat binnendringt, bestaat er een verhoogde kans op een elektrische schok.

- d) Gebruik het snoer niet voor een ander doel, bijvoorbeeld om het elektrische gereedschap te dragen, op te hangen of om de stekker uit het stopcontact te trekken. Houd het snoer uit de buurt van hitte, olie, scherpe randen of bewegende onderdelen. Beschadigde of verwarde snoeren verhogen de kans op een elektrische schok.
  - e) Gebruik bij het werken met elektrisch gereedschap buitenshuis alleen verlengsnoeren die zijn goedgekeurd voor gebruik buitenshuis. Het gebruik van een verlengsnoer dat geschikt is voor gebruik buitenshuis, vermindert het risico op een elektrische schok.
  - f) Gebruik een aardlekschakelaar als het gebruik van het elektrische gereedschap in een vochtige omgeving onvermijdelijk is. Het gebruik van een aardlekschakelaar vermindert het risico op een elektrische schok.
- e) Voorkom een abnormale lichaamshouding. Zorg dat u stevig staat en bewaar altijd uw evenwicht. Daardoor kunt u het elektrische gereedschap in onverwachte situaties beter controleren.
  - f) Draag geschikte kleding. Draag geen wijde kleding of sieraden. Houd haar, kleding en handschoenen ver van bewegende onderdelen. Los zittende kleding, sieraden of haren kunnen door bewegende onderdelen gegrepen worden.
  - g) Als stofafzuigings- en opvangvoorzieningen kunnen worden bevestigd, zorg er dan voor dat deze zijn aangesloten en correct worden gebruikt. Het gebruik van een stofafzuiging kan risico's door stof beperken.

### 3. Veiligheid van personen

- a) Wees altijd alert, let op wat u doet en gebruik uw gezond verstand bij het gebruik van elektrisch gereedschap. Gebruik geen elektrisch gereedschap als u moe bent of onder invloed bent van drugs, alcohol of medicijnen. Een moment van onoplettendheid kan bij het gebruik van het elektrische gereedschap al tot ernstig letsel leiden.
  - b) Draag persoonlijke beschermingsmiddelen en altijd een veiligheidsbril. Het dragen van persoonlijke beschermingsmiddelen zoals een stofmasker, antislip-veiligheidsschoenen, veiligheidshelm of gehoorbescherming, al naar gelang het type en het gebruik van het elektrische gereedschap, vermindert het risico op letsel.
  - c) Voorkom onbedoelde inschakeling. Zorg ervoor dat het elektrische gereedschap is uitgeschakeld voordat u het aansluit op de netvoeding en/of de accu, het optilt of draagt. Als u bij het dragen van het elektrische gereedschap uw vinger op de aan-/uitknop houdt of het apparaat al ingeschakeld op de netvoeding aansluit, kan dit tot ongelukken leiden.
  - d) Verwijder het afstelgereedschap of de sleutel voordat u het elektrische gereedschap aanzet. Gereedschap of een sleutel die zich in een draaiend onderdeel van het apparaat bevindt, kan letsel tot gevolg hebben.
- a) Voorkom overbelasting van het apparaat. Gebruik voor uw werkzaamheden het daarvoor bedoelde elektrisch gereedschap. Met een passend elektrisch apparaat werkt u beter en veiliger in het aangegeven vermogensbereik.
  - b) Gebruik geen elektrisch gereedschap waarvan de aan-/uitknop defect is. Elektrisch gereedschap dat niet meer aan- of uitgezet kan worden, is gevaarlijk en moet gerepareerd worden.
  - c) Haal de stekker uit het stopcontact of verwijder de accu, voordat u instellingen aan het apparaat verricht, accessoires verwisselt of het apparaat weglegt. Deze voorzorgsmaatregel voorkomt dat het elektrische gereedschap onbedoeld kan worden gestart.
  - d) Berg elektrisch gereedschap buiten het bereik van kinderen op als het niet in gebruik is. Zorg ervoor dat het apparaat niet wordt gebruikt door personen die hiermee niet vertrouwd zijn of die deze instructies niet hebben gelezen. Elektrisch gereedschap is gevaarlijk als het door onervaren personen worden gebruikt.
  - e) Onderhoud elektrisch gereedschap zorgvuldig. Controleer of bewegende onderdelen naar be-

### 4. Gebruik en behandeling van het elektrische gereedschap

horen werken en niet klemmen, en of er geen onderdelen gebroken of zodanig beschadigd zijn dat daardoor de werking van het elektrische gereedschap nadelig wordt beïnvloed. Laat beschadigde onderdelen vóór de ingebruikname van het apparaat repareren. Veel ongelukken zijn het gevolg van slecht onderhoud van elektrisch gereedschap.

- f) **Houd zagen scherp en schoon.** Met zorg onderhouden zagen met scherpe zaagvlakken lopen minder vaak vast en zijn gemakkelijker te sturen.
- g) **Gebruik elektrisch gereedschap, toebehoren, hulpstukken en dergelijke in overeenstemming met deze instructies.** Houd daarbij rekening met de werkomstandigheden en de te verrichten werkzaamheden. Het gebruik van elektrisch gereedschap voor andere doeleinden dan de beoogde toepassingen kan tot gevaarlijke situaties leiden.

## 5. Service

- a) Laat uw elektrisch gereedschap alleen door gekwalificeerde vakmensen en uitsluitend met originele vervangingsonderdelen repareren. Op die manier blijft de veiligheid van het elektrische gereedschap gewaarborgd.

### Apparaatspecifieke veiligheidsvoorschriften voor decoupeerzagen

- **Pak het elektrische gereedschap alleen vast aan de geïsoleerde greepvlakken wanneer u werkzaamheden uitvoert waarbij het gereedschap met verborgen elektriciteitsleidingen of het eigen snoer in aanraking kan komen.** Bij contact met een leiding waar spanning op staat, kunnen ook metalen onderdelen van het apparaat onder spanning komen te staan en een elektrische schok tot gevolg hebben.
- **Houd uw handen uit de buurt van het zaagdeelte.** Grijp niet onder het werkstuk. Bij contact met het zaagblad bestaat er letselgevaar.
- **Houd uw handen uit de buurt van de slagstang en de snelspanner.** Bij contact met deze componenten bestaat er gevaar voor kneuzingen.

- Plaats het elektrische gereedschap alleen ingeschakeld tegen het werkstuk. Er bestaat anders gevaar voor een terugslag!
- Let erop dat de zool 8 bij het zagen op het werkstuk ligt.
- Schakel na afloop van de werkzaamheden het elektrische gereedschap uit en trek het zaagblad 15 pas uit de snede wanneer het tot stilstand is gekomen. Zo voorkomt u een terugslag en kunt u het elektrische gereedschap veilig neerleggen.
- Gebruik alleen onbeschadigde en goed functionerende zaagbladen. Verbogen en botte zaagbladen kunnen breken of een terugslag veroorzaken.
- Rem het zaagblad 15 na het uitschakelen niet af door er zijwaarts druk op uit te oefenen. Het zaagblad 15 kan beschadigd raken, breken of een terugslag veroorzaken.
- Zet het werkstuk vast. Gebruik lijmklemmen/een bankschroef om het werkstuk vast te zetten. Het blijft beter op zijn plaats dan wanneer u het met de hand vasthoudt.
- Leid het snoer altijd naar achteren van het apparaat vandaan.
- Bewerk geen bevochtigde materialen of vochtige oppervlakken.
- **Risico door stof!** Sluit bij het langdurig bewerken van hout en met name bij het bewerken van materialen waarbij voor de gezondheid schadelijke stoffen ontstaan, het apparaat aan op een passende stofafzuiging.
- Draag een stofmasker!
- Zorg voor voldoende ventilatie.



**WAARSCHUWING! Beveilig uzelf tegen laserstraling:**



**LASER**  
**2**



**P max.: < 1 mW • λ: 650 nm • EN 60825-1:2014**

- Kijk niet rechtstreeks in de laserstraal resp. in de opening waaruit de laserstraal komt.

**⚠ WAARSCHUWING!**

- ▶ Het bekijken van de laseruitgang met optische instrumenten (bijv. een loep, vergrootglazen e.a.) kan oogletsel veroorzaken.
- ▶ Voorzichtig! Als andere dan de hier opgegeven bedienings- of justeerinrichtingen worden gebruikt of andere procedures uitgevoerd, kan dit resulteren in gevaarlijke stralingsvloed.

- Richt de laserstraal nooit op reflecterende vlakken, personen of dieren. Kortstondig visueel contact met de laserstraal kan al oogletsel veroorzaken.

**Originele accessoires/hulpapparatuur**

- Gebruik alleen accessoires en hulpapparatuur die vermeld staan in de gebruiksaanwijzing resp. waarvan gebruik compatibel is met het apparaat.

**Informatie over zaagbladen**

Het Parkside-basispakket bevat al zaagbladen voor de belangrijkste toepassingen in hout en metaal.

- 3 zaagbladen voor algemene houtsnedes
- 1 zaagblad voor lichte metalen tot 3 mm

**OPMERKING**

- ▶ U kunt elk zaagblad gebruiken, mits het een passend heft (inklemschacht) heeft.

**Type zaagblad**

geschikt	niet geschikt

**Ingebruikname**

**Zaagblad monteren / vervangen**

Haal voorafgaand aan alle werkzaamheden aan het apparaat de stekker uit het stopcontact.

- ◆ Verwijder de beschermkap **18**.

- ◆ Draai de snelspanner **19** en houd deze gedraaid.
- ◆ Druk het gewenste zaagblad tot aan de aanslag in de snelspanner **19**.
- ◆ Laat de snelspanner **19** los; hij moet nu teruggaan naar zijn uitgangspositie. Het zaagblad is nu vergrendeld.
- LET OPI! De tanden van het zaagblad moeten daarbij naar voren wijzen (zie uitvoeropagina)!
- ◆ Plaats de beschermkap **18** weer op het apparaat.

**Parallelaanslag monteren**

De parallelaanslag **15** kan links of rechts op het apparaat worden bevestigd.

- ◆ Draai de beide borgschroeven van de inschuifopening **15** los.
- ◆ Schuif de parallelaanslag **15** in de inschuifopeningen **16**.
- ◆ Schroef de beide borgschroeven weer vast.

**Spaanafzuiging aansluiten**

- ◆ Steek het verloopstuk **6** in de afzuigopening **7** totdat het vastklemt.
- ◆ Sluit een goedgekeurde stof- en spaanafzuiging aan op het verloopstuk **6** of direct naar afzuigopening **7**.

**Glijshoen monteren**

Bij de bewerking van kwetsbare oppervlakken kunt u de glijshoen **9** op de zool **8** plaatsen om krassen op het oppervlak te voorkomen.

- ◆ Hang de glijshoen **9** aan de voorzijde van de zool **8** en druk hem aan de achterzijde omhoog tot hij op de zool **8** vastklikt.
- ◆ Voor het verwijderen van de glijshoen **9** maakt u hem los aan de achterkant van de zool **8** en neemt u hem naar voren af.

## Bediening

### Zaaghoek instellen

- ◆ Schuif de spanhendel ④ naar voren en trek de zool ⑧ naar achteren.
- ◆ Stel de verstekhoek van 0° / 15° / 30° / 45° in met behulp van de markeringen op de zool ⑧. Schuif de zool ⑧ naar voren, zodat de borgen in de veranding ⑫ grijpt.
- ◆ Schuif de spanhendel ④ naar achteren.

#### OPMERKING

- ▶ Bij een zaaghoek van 30° / 45° moet vóór het zagen de beschermkap ⑮ worden verwijderd! Als de zool ⑧ niet goed kan worden vergrendeld door spanhendel ④, verwijder de afzuigopening ⑦, draai de klemschroef ⑫ met inbusleutel.

### Slagfrequentie instellen

- ◆ Stel met het stelwielje voor slagfrequentie ③ de gewenste slagfrequentie in.

### Pendelslag instellen

- ◆ Met de pendelslagschakelaar ⑪ kunt u de pendelbeweging van het zaagblad ⑮ instellen. Zonder pendelbeweging (stand 0) bereikt u fijne en zuivere zaagranden. Schakel bij dunne werkstukken de pendelslag uit. Als de pendelslag is geactiveerd (stand 1-3), gaat het zagen sneller.

### Inschakelen / uitschakelen

#### Apparaat inschakelen:

Schuif de aan-/uitknop ② naar de stand "1".

#### Apparaat uitschakelen:

Schuif de aan-/uitknop ② naar de stand "0".

### Laser/werklicht in-/uitschakelen

#### Aan-/uitknop:

Druk op de aan-/uitknop ⑳ tot de gewenste functie actief is.

LASER en WERKLIJCHT → WERKLIJCHT →

LASER → UITSCHAKELEN

## Spaanblaasfunctie

### Spaanblaasfunctie inschakelen:

- ◆ Schuif de schakelaar voor de spaanblaasfunctie ⑩ naar .

### Afzuigfunctie ondersteunen:

- ◆ Schuif de schakelaar voor de spaanblaasfunctie ⑩ naar "O".

## Onderhoud en reiniging



### WAARSCHUWING! LETSELGEVAAR!

Schakel voorafgaand aan alle werkzaamheden aan het apparaat het apparaat uit en haal de stekker uit het stopcontact.

- Het apparaat moet altijd schoon, droog en vrij van olie of smeervet zijn.
- Gebruik voor het schoonmaken van de behuizing een droge doek.



### WAARSCHUWING!

- Wanneer het snoer van dit apparaat beschadigd raakt, moet het worden vervangen door een speciaal snoer dat via de fabrikant of de klantendienst van de fabrikant verkrijgbaar is.
- Vervang het zaagblad ⑮ zodra de tanden bot zijn geworden en correct zagen niet meer mogelijk is.
- Maak het apparaat na het zagen altijd schoon.
- Verwijder verontreinigingen (bijv. door zaagspanen). Reinig de zaagbladhouder eventueel met een kwastje of door deze met perslucht schoon te blazen.

## Garantie

U hebt op dit apparaat 3 jaar garantie vanaf de aankoopdatum. Het apparaat is met de grootst mogelijke zorg vervaardigd en vooafgaand aan de levering nauwkeurig gecontroleerd. Bewaar de kassabon als bewijs van aankoop. Neem telefonisch contact op met uw servicepunt, mocht u aanspraak willen maken op de garantie. Alleen op die manier is een kosteloze verzending van uw product gegarandeerd.

De garantie geldt uitsluitend voor materiaal- of fabricagefouten, echter niet voor transportschade, niet voor onderdelen die onderhevig zijn aan slijtage of voor beschadigingen van breekbare delen, bijv. schakelaars of accu's. Het product is uitsluitend bestemd voor privégebruik en niet voor bedrijfsmatige doeleinden.

Bij verkeerd gebruik en ondeskundige behandeling, bij gebruik van geweld en bij reparaties die niet door ons erkend servicefiliaal zijn uitgevoerd, vervalt de garantie. Uw wettelijke rechten worden door deze garantie niet beperkt.

De garantieperiode wordt door deze waarborg niet verlengd. Dat geldt ook voor vervangen en gerepareerde onderdelen. Eventueel al bij aankoop aanwezige schade en gebreken moeten meteen na het uitpakken worden gemeld, echter uiterlijk twee dagen na de aankoopdatum. Voor reparaties na afloop van de garantieperiode worden kosten in rekening gebracht.

## Service

**NL** Service Nederland  
Tel.: 0900 0400223 (0,10 EUR/Min.)  
E-Mail: kompernass@lidl.nl  
IAN 270762

**BE** Service België  
Tel.: 070 270 171 (0,15 EUR/Min.)  
E-Mail: kompernass@lidl.be  
IAN 270762

## Importeur

KOMPERNASS HANDELS GMBH  
BURGSTRASSE 21  
44867 BOCHUM  
GERMANY  
www.kompernass.com

## Afvoeren



De verpakking bestaat uit milieuvriendelijke materialen, die u via de plaatselijke recyclepunten kunt afvoeren.



**Deponeer elektrisch gereedschap niet bij het huisvuil!**

Conform de Europese richtlijn 2012/19/EU moet afgedankt elektrisch gereedschap gescheiden worden ingezameld en op een milieuvriendelijke wijze worden gerecycled.

Informatie over mogelijkheden voor het afvoeren van het afgedankte apparaat krijgt u bij uw gemeentereinigingsdienst.



## Vertaling van de oorspronkelijke conformiteitsverklaring

Wij, KOMPERNASS HANDELS GMBH, documentverantwoordelijke persoon: de heer Semi Uguzlu, BURGSTR. 21, 44867 BOCHUM, DUITSLAND, verklaren hierbij dat dit product voldoet aan de volgende normen, normatieve documenten en EU-richtlijnen:

**Machinerichtlijn  
(2006 / 42 / EC)**

**Elektromagnetische compatibiliteit  
(2004 / 108 / EC)**

**RoHS-richtlijn  
(2011 / 65 / EU)**

### Toegepaste geharmoniseerde normen:

EN 60745-1:2009 / A11: 2010

EN 60745-2-11: 2010

EN 62233: 2008

EN 55014-1:2006 / A2: 2011

EN 55014-2:1997 / A2: 2008

EN 61000-3-2: 2014

EN 61000-3-3: 2013

### Typeaanduiding van het apparaat:

Decoupeerzaag PSTK 800 A1

**Productiejaar: 12-2015**

**Serienummer: IAN 270762**

Bochum, 31-12-2015



Semi Uguzlu

- Kwaliteitsmanager -

Technische wijzigingen vanwege verdere ontwikkeling voorbehouden.



# Inhaltsverzeichnis

<b>Einleitung</b> .....	<b>40</b>
Bestimmungsgemäßer Gebrauch .....	40
Ausstattung .....	40
Lieferumfang .....	40
Technische Daten .....	40
<b>Allgemeine Sicherheitshinweise für Elektrowerkzeuge</b> .....	<b>41</b>
1. Arbeitsplatz-Sicherheit .....	41
2. Elektrische Sicherheit .....	41
3. Sicherheit von Personen .....	42
4. Verwendung und Behandlung des Elektrowerkzeugs .....	42
5. Service .....	43
Gerätespezifische Sicherheitshinweise für Stichsägen .....	43
Originalzubehör/-zusatzgeräte .....	43
Informationen zu Sägeblättern .....	44
<b>Inbetriebnahme</b> .....	<b>44</b>
Sägeblatt montieren / wechseln .....	44
Parallelanschlag montieren .....	44
Spanabsaugung anschließen .....	44
Gleitschuh montieren .....	44
<b>Bedienung</b> .....	<b>44</b>
Schnittwinkel einstellen .....	44
Hubzahl einstellen .....	45
Pendelhub einstellen .....	45
Einschalten / Ausschalten .....	45
Laser / Arbeitslicht ein-/ausschalten .....	45
Spanblasfunktion .....	45
<b>Wartung und Reinigung</b> .....	<b>45</b>
<b>Garantie</b> .....	<b>46</b>
<b>Service</b> .....	<b>46</b>
<b>Importeur</b> .....	<b>46</b>
<b>Entsorgung</b> .....	<b>46</b>
<b>Original-Konformitätserklärung</b> .....	<b>47</b>

# PENDELHUBSTICHSÄGE PSTK 800 A1

## Einleitung



Wir beglückwünschen Sie zum Kauf Ihres neuen Gerätes. Sie haben sich damit für ein hochwertiges Produkt entschieden. Die

Bedienungsanleitung ist Teil dieses Produkts. Sie enthält wichtige Hinweise für Sicherheit, Gebrauch und Entsorgung. Machen Sie sich vor der Benutzung des Produkts mit allen Bedien- und Sicherheitshinweisen vertraut. Benutzen Sie das Produkt nur wie beschrieben und für die angegebenen Einsatzbereiche. Händigen Sie alle Unterlagen bei Weitergabe des Produkts an Dritte mit aus.

## Bestimmungsgemäßer Gebrauch

Das Gerät ist für gerade und kurvige Schnitte sowie Gehrungsschnitte bis 45° an kantigen Werkstücken aus Kunststoff, Holz und Leichtmetall geeignet. Das Gerät ist ausschließlich für den privaten Gebrauch in trockenen Räumen zugelassen. Beachten Sie die Hinweise zu Sägeblatttypen. Jede andere Verwendung oder Veränderung des Gerätes gilt als nicht bestimmungsgemäß und birgt erhebliche Unfallgefahren. Für aus bestimmungswidriger Verwendung entstandene Schäden übernimmt der Hersteller keine Haftung.

## Ausstattung

- 1 Knaufgriff
- 2 EIN-/AUS-Schalter
- 3 Stellrad Hubzahlvorwahl
- 4 Spannhebel
- 5 Netzkabel
- 6 Reduzierstück
- 7 Absaugstutzen
- 8 Fußplatte
- 9 Gleitschuh (abnehmbar)
- 10 Schalter Späneblasvorrichtung
- 11 Pendelhubschalter
- 12 Verzahnung
- 12a Klemmschraube
- 13 Parallelanschlag
- 14 Führungsrolle
- 15 Sägeblatt

- 16 Einschuböffnungen (jeweils inkl. Feststellschraube)
- 17 Schutzbügel
- 18 Schutzhaube
- 19 Schnellspannfutter
- 20 EIN-/AUS-Schalter Laser/Arbeitslicht

## Lieferumfang

- 1 Pendelhubstichsäge inkl. Absaugstutzen
- 1 Parallelanschlag
- 1 Betriebsanleitung
- 3 Sägeblätter zur Holzbearbeitung
- 1 Sägeblatt zur Metallbearbeitung

## Technische Daten

### Pendelhubstichsäge: Parkside PSTK 800 A1

Nennspannung:	230 V ~ 50 Hz (Wechselstrom)
Nennaufnahme:	800 W
Leerlauf-Hubzahl:	$n_0$ : 0 - 3100 min <sup>-1</sup>
Schnitttiefe:	Holz/Metall: 80/8 mm
Pendelhub:	3 Stufen und Feinschnitt-Einstellung
Schrägschnitte:	0 - 45° links/rechts
Schutzklasse:	II/□

### Geräusch- und Vibrationsinformationen:

Messwert für Geräusch ermittelt entsprechend EN 60745. Der A-bewertete Geräuschpegel des Elektrowerkzeugs beträgt typischerweise:

### Geräuschemissionswert:

Schalldruckpegel:	$L_{pA} = 92$ dB(A)
Unsicherheit K:	$K_{pA} = 3$ dB
Schallleistungspegel:	$L_{wA} = 103$ dB(A)
Unsicherheit K:	$K_{wA} = 3$ dB

Schwingungsgesamtwerte (Vektorsumme dreier Richtungen) ermittelt entsprechend EN 60745:

### Schwingungsgesamtwert:

Sägen von Spannplatten $a_{h,B} = 12,4$ m/s <sup>2</sup>
Unsicherheit K = 1,5 m/s <sup>2</sup>
Sägen von Metallblech $a_{h,M} = 10,9$ m/s <sup>2</sup>
Unsicherheit K = 1,5 m/s <sup>2</sup>

**⚠️ WARNUNG!**

- ▶ Der in diesen Anweisungen angegebene Schwingungspegel ist entsprechend einem in EN 60745 genormten Messverfahren gemessen worden und kann für den Gerätevergleich verwendet werden. Der angegebene Schwingungsemissionswert kann auch zu einer einleitenden Einschätzung der Aussetzung verwendet werden. Der Schwingungspegel wird sich entsprechend dem Einsatz des Elektrowerkzeugs verändern und kann in manchen Fällen über dem in diesen Anweisungen angegebenen Wert liegen. Die Schwingungsbelastung könnte unterschätzt werden, wenn das Elektrowerkzeug regelmäßig in solcher Weise verwendet wird.

**HINWEIS**

- ▶ Versuchen Sie, die Belastung durch Vibrationen so gering wie möglich zu halten. Beispielhafte Maßnahmen zur Verringerung der Vibrationsbelastung sind das Tragen von Handschuhen beim Gebrauch des Werkzeugs und die Begrenzung der Arbeitszeit. Dabei sind alle Anteile des Betriebszyklus sind zu berücksichtigen (beispielsweise Zeiten, in denen das Elektrowerkzeug abgeschaltet ist, und solche, in denen es zwar eingeschaltet ist, aber ohne Belastung läuft).



**Allgemeine Sicherheitshinweise für Elektrowerkzeuge**

**⚠️ WARNUNG!**

- ▶ Lesen Sie alle Sicherheitshinweise und Anweisungen. Versäumnisse bei der Einhaltung der Sicherheitshinweise und Anweisungen können elektrischen Schlag, Brand und/oder schwere Verletzungen verursachen.

**Bewahren Sie alle Sicherheitshinweise und Anweisungen für die Zukunft auf.**

Der in den Sicherheitshinweisen verwendete Begriff „Elektrowerkzeug“ bezieht sich auf netzbetriebene Elektrowerkzeuge (mit Netzkabel) und auf akkubetriebene Elektrowerkzeuge (ohne Netzkabel).

**1. Arbeitsplatz-Sicherheit**

- Halten Sie Ihren Arbeitsbereich sauber und gut beleuchtet. Unordnung und unbeleuchtete Arbeitsbereiche können zu Unfällen führen.
- Arbeiten Sie mit dem Elektrowerkzeug nicht in explosionsgefährdeter Umgebung, in der sich brennbare Flüssigkeiten, Gase oder Stäube befinden. Elektrowerkzeuge erzeugen Funken, die den Staub oder die Dämpfe entzünden können.
- Halten Sie Kinder und andere Personen während der Benutzung des Elektrowerkzeugs fern. Bei Ablenkung können Sie die Kontrolle über das Gerät verlieren.

**2. Elektrische Sicherheit**

- Der Anschlussstecker des Elektrowerkzeugs muss in die Steckdose passen. Der Stecker darf in keiner Weise verändert werden. Verwenden Sie keine Adapterstecker gemeinsam mit schutzgeerdeten Elektrowerkzeugen. Unveränderte Stecker und passende Steckdosen verringern das Risiko eines elektrischen Schlages.
- Vermeiden Sie Körperkontakt mit geerdeten Oberflächen, wie von Rohren, Heizungen, Herden und Kühlschränken. Es besteht ein erhöhtes Risiko durch elektrischen Schlag, wenn Ihr Körper geerdet ist.
- Halten Sie Elektrowerkzeuge von Regen oder Nässe fern. Das Eindringen von Wasser in ein Elektrogerät erhöht das Risiko eines elektrischen Schlages.
- Zweckentfremden Sie das Kabel nicht, um das Elektrowerkzeug zu tragen, aufzuhängen oder um den Stecker aus der Steckdose zu ziehen. Halten Sie das Kabel fern von Hitze, Öl, scharfen Kanten oder sich bewegenden Geräteteilen. Beschädigte oder verwickelte Kabel erhöhen das Risiko eines elektrischen Schlages.
- Wenn Sie mit einem Elektrowerkzeug im Freien arbeiten, verwenden Sie nur Verlängerungskabel, die auch für den Außenbereich zugelassen sind. Die Anwendung eines für den Außenbereich geeigneten Verlängerungskabels verringert das Risiko eines elektrischen Schlages.

- f) Wenn der Betrieb des Elektrowerkzeuges in feuchter Umgebung nicht vermeidbar ist, verwenden Sie einen Fehlerstromschutzschalter. Der Einsatz eines Fehlerstromschutzschalters vermindert das Risiko eines elektrischen Schlages.

### 3. Sicherheit von Personen

- a) Seien Sie stets aufmerksam, achten Sie darauf, was Sie tun und gehen Sie mit Vernunft an die Arbeit mit einem Elektrowerkzeug. Benutzen Sie kein Elektrowerkzeug, wenn Sie müde sind oder unter dem Einfluss von Drogen, Alkohol oder Medikamenten stehen. Ein Moment der Unachtsamkeit beim Gebrauch des Elektrowerkzeuges kann zu ernsthaften Verletzungen führen.
- b) Tragen Sie persönliche Schutzausrüstung und immer eine Schutzbrille. Das Tragen persönlicher Schutzausrüstung wie Staubmaske, rutschfeste Sicherheitsschuhe, Schutzhelm oder Gehörschutz, je nach Art und Einsatz des Elektrowerkzeuges, verringert das Risiko von Verletzungen.
- c) Vermeiden Sie eine unbeabsichtigte Inbetriebnahme. Vergewissern Sie sich, dass das Elektrowerkzeug ausgeschaltet ist, bevor Sie es an die Stromversorgung und/oder den Akku anschließen, es aufnehmen oder tragen. Wenn Sie beim Tragen des Elektrowerkzeuges den Finger am Schalter haben oder das Gerät bereits eingeschaltet an die Stromversorgung anschließen, kann dies zu Unfällen führen.
- d) Entfernen Sie Einstellwerkzeuge oder Schraubenschlüssel, bevor Sie das Elektrowerkzeug einschalten. Ein Werkzeug oder Schlüssel, der sich in einem drehenden Geräteteil befindet, kann zu Verletzungen führen.
- e) Vermeiden Sie eine abnormale Körperhaltung. Sorgen Sie für einen sicheren Stand und halten Sie jederzeit das Gleichgewicht. Dadurch können Sie das Elektrowerkzeug in unerwarteten Situationen besser kontrollieren.
- f) Tragen Sie geeignete Kleidung. Tragen Sie keine weite Kleidung oder Schmuck. Halten Sie Haare, Kleidung und Handschuhe fern von sich bewegenden Teilen. Lockere Kleidung, Schmuck oder lange Haare können von sich bewegenden Teilen erfasst werden.

- g) Wenn Staubabsaug- und -auffangeinrichtungen montiert werden können, vergewissern Sie sich, dass diese angeschlossen sind und richtig verwendet werden. Die Verwendung einer Staubabsaugung kann Gefährdungen durch Staub verringern.

### 4. Verwendung und Behandlung des Elektrowerkzeugs

- a) Überlasten Sie das Gerät nicht. Verwenden Sie für Ihre Arbeit das dafür bestimmte Elektrowerkzeug. Mit dem passenden Elektrowerkzeug arbeiten Sie besser und sicherer im angegebenen Leistungsbereich.
- b) Benutzen Sie kein Elektrowerkzeug, dessen Schalter defekt ist. Ein Elektrowerkzeug, das sich nicht mehr ein- oder ausschalten lässt, ist gefährlich und muss repariert werden.
- c) Ziehen Sie den Stecker aus der Steckdose und/oder entfernen Sie den Akku, bevor Sie Geräteeinstellungen vornehmen, Zubehörteile wechseln oder das Gerät weglegen. Diese Vorsichtsmaßnahme verhindert den unbeabsichtigten Start des Elektrowerkzeuges.
- d) Bewahren Sie unbenutzte Elektrowerkzeuge außerhalb der Reichweite von Kindern auf. Lassen Sie Personen das Gerät nicht benutzen, die mit diesem nicht vertraut sind oder diese Anweisungen nicht gelesen haben. Elektrowerkzeuge sind gefährlich, wenn sie von unerfahrenen Personen benutzt werden.
- e) Pflegen Sie Elektrowerkzeuge mit Sorgfalt. Kontrollieren Sie, ob bewegliche Teile einwandfrei funktionieren und nicht klemmen, ob Teile gebrochen oder so beschädigt sind, dass die Funktion des Elektrowerkzeuges beeinträchtigt ist. Lassen Sie beschädigte Teile vor dem Einsatz des Gerätes reparieren. Viele Unfälle haben ihre Ursache in schlecht gewarteten Elektrowerkzeugen.
- f) Halten Sie Schneidwerkzeuge scharf und sauber. Sorgfältig gepflegte Schneidwerkzeuge mit scharfen Schneidkanten verklemmen sich weniger und sind leichter zu führen.
- g) Verwenden Sie Elektrowerkzeug, Zubehör, Einsatzwerkzeuge usw. entsprechend diesen Anweisungen. Berücksichtigen Sie dabei die

**Arbeitsbedingungen und die auszuführende Tätigkeit.** Der Gebrauch von Elektrowerkzeugen für andere als die vorgesehenen Anwendungen kann zu gefährlichen Situationen führen.

**5. Service**

- a) Lassen Sie Ihr Elektrowerkzeug nur von qualifiziertem Fachpersonal und nur mit Original-Ersatzteilen reparieren. Damit wird sichergestellt, dass die Sicherheit des Elektrowerkzeugs erhalten bleibt.

**Gerätespezifische Sicherheitshinweise für Stichsägen**

- Halten Sie das Elektrowerkzeug an den isolierten Griffflächen, wenn Sie Arbeiten ausführen, bei denen das Elektrowerkzeug verborgene Stromleitungen oder das eigene Netzkabel treffen kann. Der Kontakt mit einer spannungsführenden Leitung kann auch metallene Geräteteile unter Spannung setzen und zu einem elektrischen Schlag führen.
- Halten Sie die Hände vom Sägebereich fern. Greifen Sie nicht unter das Werkstück. Bei Kontakt mit dem Sägeblatt besteht Verletzungsgefahr.
- Halten Sie die Hände von der Hubstange und dem Schnellspannfutter fern. Bei Kontakt mit den Bauteilen besteht Quetschungsgefahr.
- Führen Sie das Elektrowerkzeug nur eingeschaltet gegen das Werkstück. Es besteht sonst die Gefahr eines Rückschlages.
- Achten Sie darauf, dass die Fußplatte **8** beim Sägen aufliegt.
- Schalten Sie nach Beendigung des Arbeitsvorgangs das Elektrowerkzeug aus und ziehen Sie das Sägeblatt **15** erst dann aus dem Schnitt, wenn dieses zum Stillstand gekommen ist. So vermeiden Sie einen Rückschlag und können das Elektrowerkzeug sicher ablegen.
- Verwenden Sie nur unbeschädigte und einwandfreie Sägeblätter. Verborgene und stumpfe Sägeblätter können brechen oder einen Rückschlag verursachen.
- Bremsen Sie das Sägeblatt **15** nach dem Ausschalten nicht durch seitliches Gegendrücken ab. Das Sägeblatt **15** kann beschädigt werden, brechen oder einen Rückschlag verursachen.

- Sichern Sie das Werkstück. Benutzen Sie Spannvorrichtungen/Schraubstock, um das Werkstück festzuhalten. Es ist damit sicherer gehalten, als mit Ihrer Hand.
- Führen Sie das Netzkabel immer nach hinten vom Gerät weg.
- Bearbeiten Sie keine angefeuchteten Materialien oder feuchte Flächen.
- **Gefährdung durch Staub!** Schließen Sie bei längerem Bearbeiten von Holz und insbesondere wenn Materialien bearbeitet werden, bei denen gesundheitsgefährdende Stäube entstehen, das Gerät an eine geeignete Staubabsaugvorrichtung an.
- Tragen Sie eine Staubschutzmaske!
- Sorgen Sie für ausreichende Belüftung.



**WARNUNG! Schützen Sie sich vor Laserstrahlung:**



**LASER  
2**



**P max.: < 1 mW • λ: 650 nm • EN 60825-1:2014**

- Schauen Sie nicht direkt in den Laserstrahl, bzw. in die Öffnung, aus der er austritt.

**! WARNUNG!**

- ▶ Das Betrachten des Laserausgangs mit optischen Instrumenten (z.B. Lupe, Vergrößerungsgläsern, u.ä.) ist mit einer Augengefährdung verbunden.
- ▶ Vorsicht! Wenn andere als die hier angegebenen Bedienungs- oder Justiereinrichtungen benutzt oder andere Verfahrensweisen ausgeführt werden, kann dies zu gefährlicher Strahlungseinwirkung führen.

- Richten Sie den Laserstrahl niemals auf reflektierende Flächen, Personen oder Tiere. Bereits ein kurzer Sichtkontakt mit dem Laserstrahl kann zu Augenschäden führen.

**Originalzubehör / -zusatzgeräte**

- Benutzen Sie nur Zubehör und Zusatzgeräte, die in der Bedienungsanleitung angegeben sind bzw. deren Aufnahme mit dem Gerät kompatibel ist.

## Informationen zu Sägeblättern

Die Parkside-Grundausrüstung beinhaltet bereits Sägeblätter für Hauptanwendungen in Holz und Metall.

- 3 Sägeblätter für allgemeine Holzschnitte
- 1 Sägeblatt für Leichtmetalle bis 3 mm

### HINWEIS

- Sie können jedes Sägeblatt verwenden, vorausgesetzt, es ist mit der passenden Aufnahme (Einnockenschaft) versehen.

### Sägeblatttyp

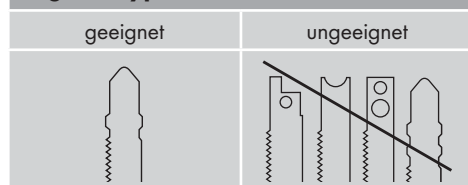

## Inbetriebnahme

### Sägeblatt montieren / wechseln

Ziehen Sie vor allen Arbeiten am Gerät den Netzstecker aus der Steckdose.

- ◆ Entfernen Sie die Schutzhaube **18**.
- ◆ Drehen Sie das Schnellspannfutter **19** und halten Sie es gedreht.
- ◆ Drücken Sie das benötigte Sägeblatt bis zum Anschlag in das Schnellspannfutter **19**.
- ◆ Lassen Sie das Schnellspannfutter **19** los, es muss in seine Ausgangsposition zurückkehren. Das Sägeblatt ist nun verriegelt.
- **ACHTUNG!** Die Zähne des Sägeblattes müssen dabei nach vorne zeigen (Siehe Ausklappseite)!
- ◆ Setzen Sie die Schutzhaube **18** wieder auf das Gerät.

## Parallelanschlag montieren

Der Parallelanschlag **13** kann links oder rechts am Gerät befestigt werden.

- ◆ Lösen Sie die beiden Feststellschrauben der Einschuböffnungen **15**.
- ◆ Schieben Sie den Parallelanschlag **13** in die Einschuböffnungen **15**.
- ◆ Schrauben Sie die beiden Feststellschrauben wieder fest.

## Spanabsaugung anschließen

- ◆ Stecken Sie das Reduzierstück **6** in den Absaugstutzen **7** bis dieses festklemmt.
- ◆ Schließen Sie eine zugelassene Staub- und Spanabsaugung an das Reduzierstück **6** oder direkt an den Absaugstutzen **7** an.

## Gleitschuh montieren

Bei der Bearbeitung von empfindlichen Oberflächen können Sie den Gleitschuh **9** auf die Fußplatte **8** aufsetzen, um ein Verkratzen der Oberfläche zu vermeiden.

- ◆ Hängen Sie den Gleitschuh **9** vorne an die Fußplatte **8** ein und drücken Sie ihn hinten hoch, bis er an der Fußplatte **8** einrastet.
- ◆ Zum Abnehmen des Gleitschuhs **9**, lösen Sie ihn am hinteren Teil der Fußplatte **8** und nehmen ihn nach vorne hin ab.

## Bedienung

### Schnittwinkel einstellen

- ◆ Schieben Sie den Spannhebel **4** nach vorne und ziehen die Fußplatte **8** nach hinten.
- ◆ Stellen Sie den Schnittwinkel 0° / 15° / 30° / 45° mit Hilfe der Markierungen an der Fußplatte **8** ein. Schieben Sie die Fußplatte **8** nach vorne, damit der Arretierstift in die Verzahnung **12** einrastet.
- ◆ Schieben Sie den Spannhebel **4** nach hinten.

### HINWEIS

- Bei einem Schnittwinkel von 30° / 45°, muss die Schutzhaube **18** vorher entfernt werden! Wenn die Fußplatte **8** nicht gut durch den Spannhebel **4** gesperrt wird, entfernen Sie den Absaugstutzen **7** und ziehen Sie die Klemmschraube **12a** mit einem Innensechskantschlüssel fest.



## Hubzahl einstellen

- ◆ Stellen Sie mit dem Stellrad Hubzahlvorwahl **3** die gewünschte Hubzahl ein.

## Pendelhub einstellen

- ◆ Sie können mit dem Pendelhubschalter **11** die Pendelbewegung des Sägeblattes **15** einstellen. Ohne Pendelbewegung (Stellung „0“) erzielen Sie feine und saubere Schnittkanten. Stellen Sie bei dünnen Werkstücken den Pendelhub ab. Mit aktiviertem Pendelhub (Stellung 1 - 3) erzielen Sie einen zunehmend schnelleren Arbeitsfortschritt.

## Einschalten / Ausschalten

### Gerät einschalten:

Schieben Sie den EIN-/AUS-Schalter **2** in die Position „I“.

### Gerät ausschalten:

Schieben Sie den EIN-/AUS-Schalter **2** in die Position „0“.

## Laser / Arbeitslicht ein-/ausschalten

### Ein-/Ausschalter:

Drücken Sie den EIN-/AUS-Schalter **20** bis die gewünschte Funktion aktiv ist.

LASER und ARBEITSLICHT → ARBEITSLICHT → LASER → AUSSCHALTEN

## Spanblasfunktion

### Spanblasfunktion einschalten:

- ◆ Schieben Sie den Schalter Späneblasvorrichtung **10** in die Position .

### Absaugfunktion unterstützen:

- ◆ Schieben Sie den Schalter Späneblasvorrichtung **10** in die Position „0“.

## Wartung und Reinigung



### WARNUNG! VERLETZUNGSGEFAHR!

Schalten Sie vor allen Arbeiten am Gerät das Gerät aus und ziehen Sie den Netzstecker.

- Das Gerät muss stets sauber, trocken und frei von Öl oder Schmierfetten sein.
- Verwenden Sie zum Reinigen des Gehäuses ein trockenes Tuch.

### ! WARNUNG!

- Wenn die Netzanschlussleitung dieses Gerätes beschädigt wird, muss sie durch eine besondere Anschlussleitung ersetzt werden, die vom Hersteller oder seinem Kundendienst erhältlich ist.
- Wechseln Sie das Sägeblatt **15** aus, sobald dessen Zahnung stumpf ist und damit keine einwandfreie Sägearbeit mehr durchführbar ist.
- Führen Sie die Reinigung des Gerätes im Anschluss an Ihre Sägearbeit durch.
- Entfernen Sie Verschmutzungen (z.B. durch Sägespäne). Reinigen Sie die Sägeblattaufnahme ggf. mit einem Pinsel oder durch Ausblasen mit Druckluft.

## Garantie

Sie erhalten auf dieses Gerät 3 Jahre Garantie ab Kaufdatum. Das Gerät wurde sorgfältig produziert und vor Anlieferung gewissenhaft geprüft. Bitte bewahren Sie den Kassenbon als Nachweis für den Kauf auf. Bitte setzen Sie sich im Garantiefall mit Ihrer Servicestelle telefonisch in Verbindung. Nur so kann eine kostenlose Einsendung Ihrer Ware gewährleistet werden.

Die Garantieleistung gilt nur für Material- oder Fabrikationsfehler, nicht aber für Transportschäden, Verschleißteile oder für Beschädigungen an zerbrechlichen Teilen, z. B. Schalter oder Akkus. Das Produkt ist lediglich für den privaten und nicht für den gewerblichen Gebrauch bestimmt.

Bei missbräuchlicher und unsachgemäßer Behandlung, Gewaltausübung und bei Eingriffen, die nicht von unserer autorisierten Service-Niederlassung vorgenommen wurden, erlischt die Garantie. Ihre gesetzlichen Rechte werden durch diese Garantie nicht eingeschränkt.

Die Garantiezeit wird durch die Gewährleistung nicht verlängert. Dies gilt auch für ersetzte und reparierte Teile. Eventuell schon beim Kauf vorhandene Schäden und Mängel müssen sofort nach dem Auspacken gemeldet werden, spätestens aber zwei Tage nach Kaufdatum. Nach Ablauf der Garantiezeit anfallende Reparaturen sind kostenpflichtig.

## Service

### DE Service Deutschland

Tel.: 0800 5435 111

E-Mail: [kompernass@lidl.de](mailto:kompernass@lidl.de)

IAN 270762

### AT Service Österreich

Tel.: 0820 201 222 (0,15 EUR/Min.)

E-Mail: [kompernass@lidl.at](mailto:kompernass@lidl.at)

IAN 270762

### CH Service Schweiz

Tel.: 0842 665566 (0,08 CHF/Min.,

Mobilfunk max. 0,40 CHF/Min.)

E-Mail: [kompernass@lidl.ch](mailto:kompernass@lidl.ch)

IAN 270762

## Importeur

KOMPERNASS HANDELS GMBH

BURGSTRASSE 21

44867 BOCHUM

GERMANY

[www.kompernass.com](http://www.kompernass.com)

## Entsorgung



Die Verpackung besteht aus umweltfreundlichen Materialien, die Sie über die örtlichen Recyclingstellen entsorgen können.



**Werfen Sie Elektrowerkzeuge nicht in den Hausmüll!**

Gemäß Europäischer Richtlinie 2012/19/EU müssen verbrauchte Elektrowerkzeuge getrennt gesammelt und einer umweltgerechten Wiederverwertung zugeführt werden.

Möglichkeiten zur Entsorgung des ausgedienten Gerätes erfahren Sie bei Ihrer Gemeinde- oder Stadtverwaltung.

## Original- Konformitätserklärung

Wir, KOMPERNASS HANDELS GMBH, Dokumentenverantwortlicher: Herr Semi Uguzlu, BURGSTR. 21, 44867 BOCHUM, DEUTSCHLAND, erklären hiermit, dass dieses Produkt mit den folgenden Normen, normativen Dokumenten und EG-Richtlinien übereinstimmt:

**Maschinenrichtlinie  
(2006 / 42 / EC)**

**Elektromagnetische Verträglichkeit  
(2004 / 108 / EC)**

**RoHS Richtlinie  
(2011 / 65 / EU)**

### Angewandte harmonisierte Normen:

EN 60745-1:2009 / A11: 2010

EN 60745-2-11: 2010

EN 62233: 2008

EN 55014-1:2006 / A2: 2011

EN 55014-2:1997 / A2: 2008

EN 61000-3-2: 2014

EN 61000-3-3: 2013

### Typbezeichnung der Maschine:

Pendelhubstichsäge PSTK 800 A1

**Herstellungsjahr: 12-2015**

**Seriennummer: IAN 270762**

Bochum, 31.12.2015



Semi Uguzlu

- Qualitätsmanager -

Technische Änderungen im Sinne der Weiterentwicklung sind vorbehalten.



**KOMPERNASS HANDELS GMBH**

BURGSTRASSE 21

44867 BOCHUM

DEUTSCHLAND / GERMANY

[www.kompernass.com](http://www.kompernass.com)

Last Information Update · Tilstand af information · Version des informations

Stand van de informatie · Stand der Informationen:

01 / 2016 · Ident.-No.: PSTK800A1-102015-1

---

IAN 270762