



www.lidl-service.com



SIERRA CIRCULAR RECARGABLE SEGA CIRCOLARE RICARICABILE PHKSA 18-Li B2

(ES)

SIERRA CIRCULAR RECARGABLE

Traducción del manual de instrucciones original

(PT)

SERRA CIRCULAR COM BATERIA

Tradução do manual de instruções original

(DE) (AT) (CH)

AKKU-HANDKREISSÄGE

Originalbetriebsanleitung

(IT) (MT)

SEGA CIRCOLARE RICARICABILE

Traduzione delle istruzioni d'uso originali

(GB) (MT)

CORDLESS CIRCULAR SAW

Translation of original operation manual

IAN 270420

(ES) (IT)
(PT)

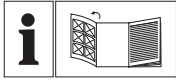

ES

Antes de empezar a leer abra la página que contiene las imágenes y, en seguida, familiarícese con todas las funciones del dispositivo.

IT MT

Prima di leggere aprire la pagina con le immagini e prendere confidenza con le diverse funzioni dell'apparecchio.

PT

Antes de começar a ler abra na página com as imagens e, de seguida, familiarize-se com todas as funções do aparelho.

GB MT

Before reading, unfold the page containing the illustrations and familiarise yourself with all functions of the device.

DE AT CH

Klappen Sie vor dem Lesen die Seite mit den Abbildungen aus und machen Sie sich anschließend mit allen Funktionen des Gerätes vertraut.

ES	Traducción del manual de instrucciones original	Página	1
IT/MT	Traduzione delle istruzioni d'uso originali	Pagina	15
PT	Tradução do manual de instruções original	Página	29
GB/MT	Translation of original operation manual	Page	43
DE/AT/CH	Originalbetriebsanleitung	Seite	55

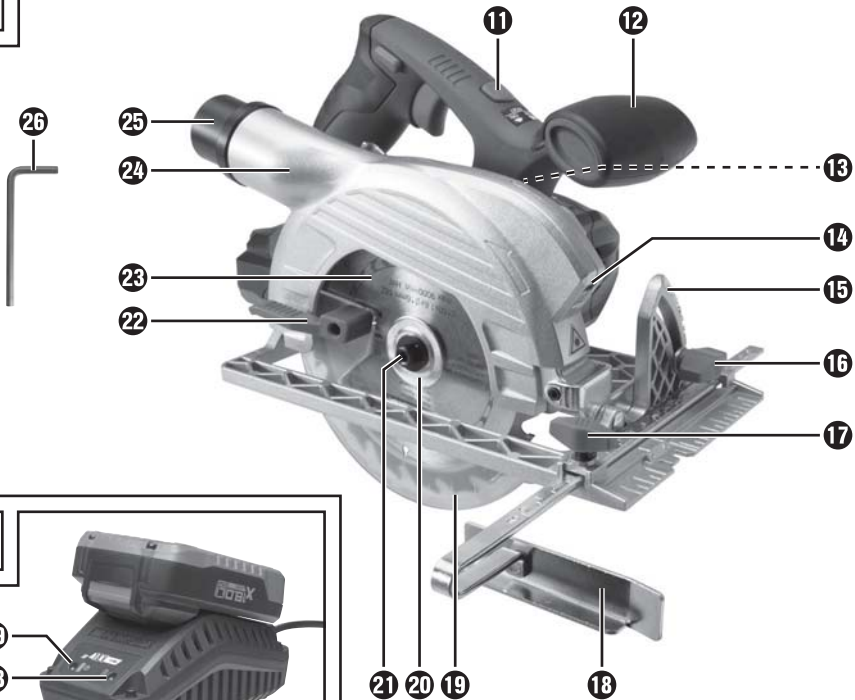
A**B****C**

Índice

Introducción	2
Uso previsto	2
Equipamiento	2
Volumen de suministro	2
Características técnicas	2
Indicaciones generales de seguridad para las herramientas eléctricas	3
1. Seguridad en el lugar de trabajo	3
2. Seguridad eléctrica	3
3. Seguridad personal	4
4. Uso y manejo de la herramienta eléctrica	4
5. Uso y manejo de la herramienta inalámbrica	5
6. Asistencia técnica	5
Indicaciones de seguridad específicas para las sierras circulares manuales	5
Indicaciones de seguridad para cargadores	7
Indicaciones de seguridad para hojas de sierra circular	8
Accesorios/equipos adicionales originales	8
Antes de la puesta en marcha	8
Carga de la batería (consulte la fig. C)	8
Colocación de la batería en el aparato/extracción de la batería	8
Comprobación del estado de la batería	9
Comprobación de la cubierta de protección	9
Puesta en funcionamiento	9
Montaje/cambio de la hoja de sierra	9
Tope paralelo	9
Conexión de la aspiración de virutas	9
Manejo	10
Encendido y apagado	10
Ajuste del ángulo de corte	10
Ajuste de la profundidad de corte	10
Manipulación de la sierra circular manual	10
Encendido y apagado del láser	10
Consejos y trucos	10
Mantenimiento y limpieza	10
Desecho	11
Garantía	11
Asistencia técnica	11
Importador	11
Traducción de la Declaración de conformidad original	12
Solicitud de una batería de repuesto	13
Pedido por Internet	13
Pedido por teléfono	13

Introducción



Felicidades por la compra de su aparato nuevo. Ha adquirido un producto de alta calidad. Las instrucciones de uso forman parte del producto y contienen indicaciones importantes acerca de la seguridad, el uso y el desecho de este aparato.



Antes de usar el producto, familiarícese con todas las indicaciones de manejo y de seguridad. Utilice el producto únicamente como se describe y para los ámbitos de aplicación indicados. Entregue todos los documentos cuando transfiera el producto a terceros.

Uso previsto

La sierra circular manual (en lo sucesivo, el "aparato") sirve para realizar cortes longitudinales, transversales y en inglete sobre una base fija en maderas, tableros de aglomerado, plásticos y materiales constructivos ligeros. La utilización de la máquina para otros fines o su transformación se considerará contraria al uso previsto y elevará considerablemente el riesgo de accidentes. Esta herramienta no es apta para el uso industrial.

Equipamiento

Figura A:

- 1 Bloqueo de encendido
- 2 Interruptor de encendido/apagado
- 3 Escala de profundidad de corte
- 4 Botón de desencastre de la batería
- 5 Tecla de estado de la batería / pantalla LED de la batería
- 6 Batería
- 7 Tornillo de fijación
- 8 Bloqueo de husillo
- 9 Placa base
- 10 Alojamiento del tope paralelo

Figura B:

- 11 Interruptor de encendido/apagado y restablecimiento del láser 
- 12 Mango adicional
- 13 Etiqueta de advertencia del láser
- 14 Abertura de salida del láser
- 15 Escala de ángulo de corte
- 16 Tornillo de mariposa para la preselección del ángulo de corte
- 17 Tornillo de mariposa para el alojamiento del tope paralelo
- 18 Tope paralelo

- 19 Cubierta de protección
- 20 Brida tensora
- 21 Tornillo tensor
- 22 Palanca de retroceso para la cubierta de protección
- 23 Hoja de sierra
- 24 Expulsor de virutas
- 25 Adaptador para la aspiración de polvo
- 26 Llave Allen

Figura C:

- 27 Cargador
- 28 LED de control rojo
- 29 LED de control verde

Volumen de suministro

- 1 sierra circular recargable
- 1 cargador rápido de la batería
- 1 tope paralelo
- 1 adaptador para la aspiración de polvo
- 1 llave Allen SW 5
- 1 hoja de sierra premontada
- 1 instrucciones de uso

Características técnicas

Sierra circular recargable: PHKSA 18-Li B2

Tensión nominal:	18 V ---
Velocidad de ralentí:	n_0 3800 min ⁻¹
Hoja de sierra:	1 x Ø 150 mm x Ø 16 mm, 18 dientes
Máx. profundidad de corte:	90°: 48 mm 45°: 36 mm

Batería: PAP 18 A1

Tipo:	ION-LITIO
Tensión nominal:	18 V ---
Capacidad:	1,5 Ah

Cargador rápido de la batería: PLG 18 A1

ENTRADA/Input:

Tensión nominal:	230 - 240 V ~, 50 Hz
Consumo de potencia:	40 W

SALIDA/Output:

Tensión nominal:	18 V ---
Corriente de carga:	1,8 A
Duración de carga:	60 min aprox.
Fusible/s:	2 A 
Clase de protección:	II/□

Información sobre ruidos y vibraciones:

Medición de ruidos según la norma EN 60745.
Valores típicos del nivel sonoro con ponderación A de la herramienta eléctrica:

Nivel de presión sonora: 73,13 dB(A)

Nivel de potencia sonora: 84,13 dB(A)

Incertidumbre K: 3 dB



Utilice protección auditiva.

Valores típicos de la aceleración ponderada:

(mango principal)

Vibración manual/del brazo $a_{h,w}$: 0,729 m/s²

(empuñadura adicional)

Vibración manual/del brazo $a_{h,w}$: 0,922 m/s²

Incertidumbre K = 1,5 m/s²

INDICACIÓN

- ▶ El nivel de vibraciones especificado en estas instrucciones de uso se ha calculado según un proceso de medición estandarizado en la norma EN 60745 y puede utilizarse para la comparación de aparatos. El valor de emisión de vibraciones especificado también puede utilizarse para realizar una valoración preliminar de la exposición.

!ADVERTENCIA!

- ▶ El nivel de vibraciones se modifica en función del uso de la herramienta eléctrica y, en algunos casos, puede superar los valores especificados en estas instrucciones. Por este motivo, la carga de las vibraciones puede estar infravalorada si se utiliza la herramienta eléctrica regularmente de esta manera. Intente que la carga de las vibraciones sea lo más baja posible. Ejemplos de medidas para reducir la carga de las vibraciones son el uso de guantes al manejar la herramienta y la limitación del tiempo de trabajo. Para ello, deben tenerse en cuenta todas las partes del ciclo de funcionamiento (por ejemplo, los momentos en los que la herramienta eléctrica está desconectada y los momentos en los que está conectada pero funciona sin carga).



Indicaciones generales de seguridad para las herramientas eléctricas

!ADVERTENCIA!

- ▶ **Lea detenidamente todas las indicaciones de seguridad y las instrucciones.** El incumplimiento de las indicaciones de seguridad y de las instrucciones especificadas puede provocar una descarga eléctrica, un incendio y/o lesiones graves.

Conservar todas las indicaciones de seguridad y las instrucciones para el futuro.

El término "herramienta eléctrica" utilizado en las indicaciones de seguridad se refiere a las herramientas eléctricas de accionamiento eléctrico (con cable de red) y a las de accionamiento por batería (sin cable de red).

1. Seguridad en el lugar de trabajo

- Mantenga limpia y bien iluminada la zona de trabajo.** El desorden y la falta de iluminación en el lugar de trabajo pueden provocar accidentes.
- No trabaje con la herramienta eléctrica en un entorno potencialmente explosivo en el que haya líquidos, gases o polvos inflamables.** Las herramientas eléctricas generan chispas que pueden incendiar el polvo o los vapores.
- Mantenga a los niños y a otras personas alejados durante el manejo de herramientas eléctricas.** Si se distrae, podría perder el control del aparato.

2. Seguridad eléctrica

- La clavija de conexión de la herramienta eléctrica debe encajar en la base de enchufe. No debe modificarse la clavija de ninguna forma. No utilice adaptadores con las herramientas eléctricas con toma de tierra.** El uso de clavijas sin manipular conectadas a una base de enchufe correcta reduce el riesgo de descarga eléctrica.
- Evite el contacto físico con cualquier superficie que esté conectada a tierra, como tubos, sistemas de calefacción, cocinas y neveras.** Si su cuerpo hace contacto con la toma a tierra, existe mayor riesgo de descarga eléctrica.

- c) Mantenga el aparato alejado de la lluvia o de humedades. La penetración de agua en un aparato eléctrico aumenta el riesgo de descarga eléctrica.
- d) No utilice el cable para otros usos, p. ej., para transportar y colgar la herramienta eléctrica o para tirar de la clavija de red y extraerla de la base del enchufe. Mantenga el cable apartado del calor, del aceite, de los bordes cortantes o de las piezas móviles del aparato. Un cable dañado o enredado aumenta el riesgo de descarga eléctrica.
- e) Si desea utilizar la herramienta eléctrica al aire libre, utilice exclusivamente los alargadores de cable homologados para su uso en exteriores. Su uso reduce el riesgo de descarga eléctrica.
- f) Si no puede evitarse el uso de la herramienta eléctrica en un entorno húmedo, utilice un interruptor diferencial residual. Su uso reduce el riesgo de descarga eléctrica.
- d) Antes de encender la herramienta eléctrica, retire las herramientas de ajuste o las llaves. Las herramientas o llaves que se encuentren dentro del alcance de la pieza giratoria del aparato pueden producir lesiones.
- e) Evite mantener una postura corporal forzada. Colóquese sobre una base firme y mantenga el equilibrio en todo momento. Así podrá controlar mejor la herramienta eléctrica, especialmente en situaciones inesperadas.
- f) Utilice ropa adecuada. No lleve ropa ancha ni joyas. Mantenga el pelo, la ropa y los guantes lejos de las piezas móviles. La ropa holgada, las joyas o el pelo suelto pueden quedar atrapados en las piezas móviles.
- g) Si se admite el montaje de dispositivos de aspiración y de acumulación de polvo, asegúrese de que estén conectados y cerciórese de que se utilicen correctamente. El uso de un dispositivo de aspiración de polvo puede reducir los riesgos causados por el polvo.

3. Seguridad personal

- a) Esté siempre atento, preste atención a lo que hace y proceda con sensatez a la hora de trabajar con una herramienta eléctrica. No utilice ninguna herramienta eléctrica si se siente cansado o se encuentra bajo la influencia de drogas, alcohol o medicamentos. Un solo momento de distracción mientras utiliza la herramienta eléctrica puede causar lesiones graves.
- b) Utilice siempre un equipo de protección individual y gafas de protección. El uso de un equipo de protección individual, como, por ejemplo, mascarilla antipolvo, calzado de seguridad antideslizante, casco o protecciones auditivas según el tipo de herramienta eléctrica en cuestión, reduce el riesgo de lesiones.
- c) Evite que el aparato pueda ponerse en marcha accidentalmente. Asegúrese de que la herramienta eléctrica esté apagada antes de conectarla a la red eléctrica o a la batería, asírla o transportarla. Si transporta la herramienta eléctrica con los dedos en el interruptor o conecta el aparato ya encendido a la red eléctrica, puede provocar accidentes.

4. Uso y manejo

de la herramienta eléctrica

- a) No sobrecargue el aparato. Utilice la herramienta eléctrica adecuada para el trabajo en cuestión. De esta manera, trabajará mejor y de forma más segura dentro del rango de trabajo indicado.
- b) No utilice ninguna herramienta eléctrica con el interruptor averiado. Una herramienta que no pueda encenderse o apagarse es peligrosa y debe repararse.
- c) Extraiga la clavija de la base de enchufe y/o retire la batería antes de realizar cualquier ajuste en el aparato, cambiar los accesorios o abandonar el aparato. Estas medidas de seguridad evitan que la herramienta eléctrica se encienda de forma accidental.
- d) Guarde las herramientas eléctricas que no vaya a utilizar fuera del alcance de los niños. No deje que utilicen el aparato personas que no estén familiarizadas con su manejo o que no hayan leído estas indicaciones. Las herramientas eléctricas son peligrosas cuando están en manos de personas inexpertas.

- e) Mantenga las herramientas eléctricas en perfecto estado. Compruebe que las piezas móviles funcionen correctamente y no se atasquen y asegúrese de que ninguna pieza se haya roto ni esté dañada de forma que el funcionamiento del aparato pueda verse afectado. Encargue la reparación de las piezas dañadas antes de utilizar el aparato. Muchos accidentes se deben al mal estado de las herramientas.
- f) Mantenga las herramientas de corte limpias y afiladas, ya que así se atascan menos y son más fáciles de guiar.
- g) Utilice la herramienta eléctrica, los accesorios, las herramientas de ajuste, etc. según lo dispuesto en estas indicaciones. Tenga en cuenta las condiciones de trabajo y los procedimientos que deban seguirse. El uso de las herramientas eléctricas para aplicaciones distintas a las previstas puede causar situaciones peligrosas.

5. Uso y manejo de la herramienta inalámbrica

- a) Cargue las baterías solo en cargadores recomendados por el fabricante. Utilizar un cargador con una batería que no le corresponda entraña peligro de incendios.
- b) Utilice en las herramientas eléctricas tan solo las baterías indicadas. El uso de otras baterías puede provocar lesiones y peligro de incendios.
- c) Mantenga la batería que no utilice alejada de grapas, monedas, llaves, clavos, tornillos u otros pequeños objetos de metal que puedan provocar un puenteado de los contactos. Un cortocircuito entre los contactos de la batería puede provocar quemaduras o fuego.
- d) En caso de uso incorrecto, puede derramarse líquido de la batería. Evite el contacto con dicho líquido. En caso de contacto involuntario, lavar con agua. Si el líquido entra en contacto con los ojos, contacte a un médico como medida adicional. El líquido derramado de la batería puede causar irritación cutánea o quemaduras.



¡CUIDADO! ¡RIESGO DE EXPLOSIÓN!
No recargue nunca las baterías no recargables.



Proteja la batería del calor, p. ej., también de la radiación solar prolongada, el fuego, el agua y la humedad. Existe peligro de explosión.



6. Asistencia técnica

- a) Encargue exclusivamente la reparación de su herramienta eléctrica al personal cualificado especializado y solo con recambios originales. De esta forma, se garantiza que la seguridad del aparato no se vea afectada.

Indicaciones de seguridad específicas para las sierras circulares manuales

Indicaciones de seguridad para todas las sierras

Método de serrado

- a)  ¡PELIGRO! No coloque las manos dentro de la zona de serrado ni toque la hoja de sierra. Coloque la otra mano en el mango adicional o en la carcasa del motor. Si sujeta la sierra con ambas manos, no podrá lesionarlas con la hoja de sierra.
- b) No coloque las manos bajo la pieza de trabajo. La cubierta de protección no podrá protegerle de la hoja de sierra bajo la pieza de trabajo.
- c) Ajuste la profundidad de corte al grosor de la pieza de trabajo. La sierra solo debería sobresalir algo menos de la altura de un diente de sierra completo bajo la pieza de trabajo.
- d) No sujete nunca la pieza de trabajo que pretenda serrar en la mano ni la mantenga sobre las piernas. Fije la herramienta en una superficie de trabajo estable. Es importante fijar bien la herramienta para minimizar el riesgo de contacto físico, del atasco de la hoja de sierra o de la pérdida de control.
- e) Sujete la herramienta eléctrica exclusivamente por los mangos aislados si pretende utilizarla para trabajos en los que la herramienta pueda entrar en contacto con conexiones

eléctricas ocultas. El contacto con cables conductores de electricidad también somete las piezas metálicas de la herramienta eléctrica a la tensión eléctrica y provoca una descarga eléctrica.

- f) **Utilice siempre un tope o una guía recta para los bordes al serrar longitudinalmente.** De esta manera, podrá mejorar la precisión de corte y reducir el riesgo de que la sierra se atasque.
- g) **Utilice siempre hojas de sierra con el tamaño correcto y con el orificio de fijación adecuado (p. ej., con forma de estrella o redondo).** Las hojas de sierra que no encajen en las piezas de montaje no girarán de forma concéntrica y provocarán una pérdida de control.
- h) **No utilice nunca arandelas o tornillos dañados o inadecuados para la hoja de sierra.** Los tornillos y arandelas de la hoja de sierra se han diseñado especialmente para esta sierra con el fin de obtener el máximo rendimiento y seguridad.

Indicaciones de seguridad adicionales para todas las sierras

Causas de retrocesos e indicaciones de seguridad

- El retroceso es la reacción repentina causada por un enganche, atasco o alineación incorrecta de la hoja de sierra, lo que provoca un salto incontrolado de la sierra y su desplazamiento fuera de la pieza de trabajo y en dirección al usuario.
- Si la hoja de sierra se engancha o se atasca en un espacio de corte estrecho, queda bloqueada, por lo que la fuerza del motor hace retroceder el aparato en dirección al usuario.
- Si la hoja de sierra se gira o alinea de forma incorrecta durante el proceso de corte, los dientes del extremo posterior de la hoja de sierra pueden quedar enganchados en la superficie de la pieza de trabajo, lo que provoca la salida de la hoja de sierra del espacio de corte y su retroceso en dirección al usuario.

El retroceso es consecuencia de un uso incorrecto o inadecuado de la sierra, que puede evitarse con el cumplimiento de las siguientes medidas de precaución.

- a) **Sujete la sierra firmemente con ambas manos y mantenga los brazos en una posición en la que puedan contrarrestar la fuerza de**

retroceso. Colóquese siempre a un lado de la hoja de sierra y no esté nunca en la misma línea que esta. Si se produce un retroceso, la sierra circular puede saltar hacia atrás, aunque el usuario puede controlar la fuerza de retroceso mediante el cumplimiento de las medidas de precaución adecuadas.

- b) **Si la hoja de sierra se atasca o desea interrumpir el trabajo, apague la sierra y sujétela sin separarla de la pieza de trabajo hasta que la hoja se detenga. No intente nunca retirar la sierra de la pieza de trabajo ni tirar de ella hacia atrás mientras la hoja de sierra esté en movimiento. De lo contrario, puede producirse un retroceso.** Averigüe la causa del atasco de la hoja de sierra y solucione el problema.
- c) **Si desea volver a encender la sierra dentro de la pieza de trabajo, centre la hoja de sierra en el espacio de corte y compruebe que los dientes no estén enganchados en la pieza de trabajo.** Si la sierra está atascada, al volver a encenderla, es posible que se salga de la pieza de trabajo o que provoque un retroceso.
- d) **Fije bien los tableros grandes para evitar el riesgo de retroceso por un atasco en la hoja de sierra.** Los tableros grandes pueden llegar a doblarse por su propio peso. Por este motivo, deben fijarse bien en ambos lados, tanto en las inmediaciones del espacio de corte como en el borde.
- e) **No utilice hojas de sierra romas ni dañadas.** Las hojas de sierra con dientes romos o mal alineados causan una fricción más elevada, atascos en la hoja de sierra y retrocesos por la estrechez excesiva del espacio de corte.
- f) **Antes de proceder al serrado, asegúrese de que los ajustes de profundidad de corte y de ángulo de corte estén bien fijados.** Si durante el serrado se modifican dichos ajustes, pueden producirse atascos y retrocesos con la hoja de sierra.
- g) **Proceda con especial cautela al serrar en las paredes existentes u otras zonas ocultas.** La hoja de sierra podría atascarse en objetos ocultos y causar un retroceso.

Función de la cubierta de protección inferior

- a) Antes de cada uso, compruebe que la cubierta de protección inferior se cierre sin problemas. No utilice la sierra si la cubierta de protección inferior no puede moverse libremente ni se cierra inmediatamente. No fije ni inmovilice la cubierta de protección inferior cuando esté abierta. Si la sierra cayera al suelo accidentalmente, la cubierta de protección inferior podría doblarse. Abra la cubierta de protección inferior con la palanca de retroceso y asegúrese de que se mueva libremente y de que no entre en contacto con la sierra ni con ninguna otra pieza en ninguno de los ángulos y profundidades de corte.
- b) Compruebe el funcionamiento del resorte de la cubierta de protección inferior. Encomiende la reparación del aparato antes de usarlo si la cubierta de protección inferior y el resorte no funcionan correctamente. Las piezas dañadas, los restos incrustados o la acumulación de virutas pueden retardar el funcionamiento de la cubierta de protección inferior.
- c) Solo debe abrirse la cubierta de protección inferior con la mano para realizar cortes especiales, como "Cortes de inmersión y cortes en ángulo". Abra la cubierta de protección inferior con la palanca de retroceso y suéltela en cuanto la hoja de sierra penetre en la pieza de trabajo. Para el resto de trabajos de serrado, la cubierta de protección inferior debe funcionar de forma automática.
- d) No pose la sierra sobre el banco de trabajo ni sobre el suelo si la hoja de sierra no está cubierta por la cubierta de protección inferior. Si la hoja de sierra continúa girando sin protección, desplazará la sierra en dirección contraria a la dirección de corte y serrará lo que encuentre en su camino. Tenga siempre en cuenta el tiempo de detención de la sierra.

Indicaciones de seguridad para cargadores

- Este aparato puede ser utilizado por niños a partir de 8 años y por personas cuyas facultades físicas, sensoriales o mentales sean reducidas o carezcan de los conocimientos

tos y de la experiencia necesaria siempre que sean vigilados o hayan sido instruidos correctamente sobre el uso seguro del aparato y hayan comprendido los peligros que entraña. Los niños no deben jugar con el aparato. Los niños no deben realizar las tareas de limpieza y mantenimiento del aparato sin supervisión.

- Si se estropea el cable de conexión de red de este aparato, encomiende su sustitución al fabricante, a su servicio de atención al cliente o a una persona que posea una cualificación similar para evitar peligros.



El cargador solo está indicado para usarse en interiores.

⚠ ¡ADVERTENCIA!

- No ponga en funcionamiento el aparato si el cable, el cable de red o la clavija de red están dañados. Un cable de red dañado supone un peligro de muerte por descarga eléctrica.

Instrucciones complementarias:

- No utilice discos abrasivos.
- Utilice exclusivamente hojas de sierra con un diámetro que se corresponda con las especificaciones de la sierra.
- Al procesar madera o materiales que generen polvo perjudicial para la salud, debe conectarse el aparato a un dispositivo de aspiración adecuado y de eficacia probada.
- Para serrar madera, utilice una máscara de protección antipolvo.
- Utilice exclusivamente las hojas de sierra recomendadas.
- Use siempre protección auditiva.
- Evite el sobrecalentamiento de las puntas de los dientes de la sierra.
- Al serrar plásticos, evite que se fundan.

Indicaciones de seguridad para hojas de sierra circular



Utilice guantes de seguridad.



Utilice protección respiratoria.



Utilice gafas de seguridad.



Utilice protección auditiva.



¡CUIDADO! ¡RIESGO DE EXPLOSIÓN!
No recargue nunca las baterías no recargables.

Accesorios/ equipos adicionales originales

- Utilice exclusivamente los accesorios y equipos adicionales especificados en las instrucciones de uso y compatibles con el aparato.

⚠ ¡ADVERTENCIA!

Protéjase de la radiación láser:



El aparato contiene un láser de clase 2 y se entrega con una etiqueta de advertencia del láser (B).

- ▶ No oriente nunca el láser hacia las personas o bien hacia los animales.
- ▶ No mire nunca directamente al rayo láser. El láser podría dañar los ojos.
- ▶ No dirija el rayo láser hacia materiales altamente reflectantes. Peligro por la luz reflectante.
- ▶ Queda prohibido cualquier ajuste para aumentar la potencia del láser. Existe peligro de lesiones.
- ▶ No nos hacemos cargo de los daños derivados por la manipulación del dispositivo láser, así como por incumplimiento de las indicaciones de seguridad.

⚠ ¡CUIDADO!

Si se realizan otras operaciones de ajuste o de manejo o cualquier otro procedimiento distinto al indicado, pueden producirse radiaciones peligrosas.

Antes de la puesta en marcha Carga de la batería (consulte la fig. C)

⚠ ¡CUIDADO!

- ▶ Retire la clavija de red antes de sacar la batería (6) del cargador (27) o introducirla en él.

INDICACIÓN

- ▶ Tres aparatos, tres baterías compatibles. Son intercambiables. (Consulte el apartado Solicitud de una batería de repuesto)
- Nunca cargue la batería (6) con una temperatura ambiental de menos de 10°C o superior a los 40°C.
- ◆ Coloque la batería (6) en el cargador (27) (consulte la fig. C).
- ◆ Introduzca la clavija de red en la base de enchufe. El LED de control rojo (23) se ilumina.
- ◆ El LED de control verde (23) señala que el proceso de carga ha finalizado y que la batería (6) está lista para su uso.
- ◆ Coloque la batería (6) en el aparato.
- Nunca cargue una batería (6) una segunda vez justo después del proceso de carga rápida. Existe el peligro de que la batería (6) se sobrecargue y así se reduce la duración de la batería y del cargador (27).
- ◆ Entre cada carga consecutiva apague el cargador (27) durante al menos 15 minutos. Para ello, extraiga la clavija de red.

Colocación de la batería en el aparato/extracción de la batería

Colocar la batería:

- ◆ Encastre la batería (6) en el mango.

Retirar la batería:

- ◆ Pulse el botón de desencastre (4) y retire la batería (6).

Comprobación del estado de la batería

- ◆ Pulse la tecla de estado de la batería **5** para comprobar el estado de la batería (consulte también la figura principal). El estado o la carga restante se muestra en la pantalla LED de la batería **5** como se indica a continuación:
- ◆ ROJO/NARANJA/VERDE = carga/potencia máxima
ROJO/NARANJA = carga/potencia media
ROJO = carga baja, recargue la batería

Comprobación de la cubierta de protección

- ◆ Deslice la palanca de retroceso para la cubierta de protección **22** hasta el tope.

La cubierta de protección **19** debe moverse sin atascarse y volver automáticamente a la posición inicial al soltar la palanca de retroceso para la cubierta de protección **22**.

Puesta en funcionamiento

Montaje/cambio de la hoja de sierra

¡Cambie exclusivamente la hoja de sierra **23** con la batería desconectada!

1. Ajuste la profundidad de corte (con el tornillo de fijación **7**) en la posición mínima de 0 mm.
2. Retraiga la cubierta de protección **19** por medio de la palanca de retroceso **22** y pose el aparato.
3. Accione el bloqueo de husillo **8** (hasta que encastre) y utilice la llave Allen **26** para aflojar el tornillo tensor **21**. A continuación, retire el tornillo tensor **21** y la brida tensora **20** (consulte también la fig. A).

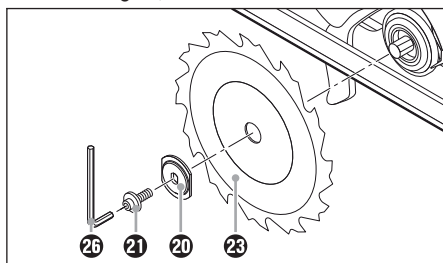

Fig. A: Cambio de la hoja de sierra

4. Retire la hoja de sierra **23**.
5. Monte la hoja de sierra **23** en orden inverso de la manera descrita.

6. Accione el bloqueo de husillo **8** (hasta que encastre) y utilice la llave Allen **26** para apretar el tornillo tensor **21**.

⚠ ¡ADVERTENCIA!

- ▶ La flecha de la hoja de sierra **23** debe coincidir con la flecha de dirección de giro (dirección de marcha marcada en el aparato).
- Asegúrese de que la hoja de sierra **23** sea apta para la velocidad de la herramienta.

Topo paralelo

- ◆ Afloje el tornillo de mariposa **17** y coloque el tope paralelo **18** en el alojamiento del tope paralelo **10**.
 - ◆ Ajuste la anchura de corte deseada por medio de la escala en el tope paralelo **18** y de las escotaduras de la placa base **9** (consulte también la fig. B).
- La escotadura derecha de la placa base es para el ajuste del ángulo de corte de 0°. La escotadura izquierda de la placa base es para el ajuste del ángulo de corte de 45°.

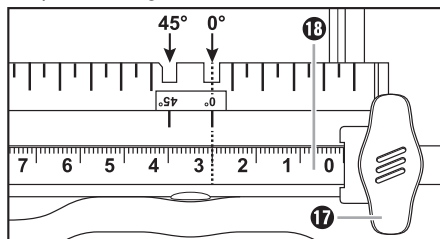

Fig. B: Anchura de corte de 3 cm

- ◆ Vuelva a apretar el tornillo de mariposa **17**.

Conexión de la aspiración de virutas

- ◆ Coloque el adaptador para la aspiración de polvo **25** en el expulsor de virutas **24**. De forma opcional en función del diámetro de la aspiración de polvo y virutas.
- ◆ Conecte una aspiración de polvo y virutas autorizada.

Manejo

Encendido y apagado

Encendido:

- ◆ Desplace el bloqueo de encendido ① hacia la izquierda o la derecha y manténgalo pulsado.
- ◆ Pulse el interruptor de encendido/apagado ②. Una vez la máquina esté en marcha, podrá volver a soltar el bloqueo de encendido ①.

Apagado:

- ◆ Suelte el interruptor de encendido/apagado ②.

Ajuste del ángulo de corte

Puede determinar el ángulo de corte con la escala de ángulo de corte ⑮.

- Afloje el tornillo de mariposa ⑯ para la pre-selección del ángulo de corte, ajuste el ángulo deseado en la escala de ángulo de corte ⑮ y vuelva a apretar el tornillo de mariposa ⑯.

Ajuste de la profundidad de corte

INDICACIÓN

- ▶ Seleccione una profundidad de corte de forma que sea aprox. 3 mm mayor que el grosor del material. Con esto, podrá realizar un corte limpio.
- ◆ Afloje el tornillo de fijación ⑦, ajuste la profundidad de corte deseada en la escala de profundidad de corte ③ y vuelva a apretar el tornillo de fijación ⑦.

Manipulación de la sierra circular manual

1. Encienda el aparato de la manera indicada en el apartado "Encendido y apagado" y colóquelo con el extremo frontal de la placa base ④ sobre el material.
2. Alinee la máquina en relación con el tope paralelo ⑩ o con una línea marcada.
3. Sujete la máquina con ambas manos sobre los mangos y sierra con una presión moderada.

Encendido y apagado del láser

Encendido:

- ◆ Pulse el interruptor de encendido/apagado y restablecimiento del láser ⑪ .

Apagado:

- ◆ Pulse el interruptor de encendido/apagado y restablecimiento del láser ⑪ .

INDICACIÓN

- ▶ ¡SOBRECARGA Y RESTABLECIMIENTO! En caso de sobrecarga, el aparato se apaga.
- ◆ Apague el láser. Pulse el interruptor de encendido/apagado y restablecimiento del láser ⑪ .
- ▶ El restablecimiento automático solo se efectúa con el láser apagado.

Consejos y trucos

- Podrá evitar los desgarros en los extremos de corte de superficies delicadas, p. ej., tableros de aglomerado revestidos o puertas, con solo pegar una cinta adhesiva en la línea de corte. Además, este método tiene la ventaja añadida de que la cinta adhesiva puede marcarse mejor que la superficie lisa. Un procedimiento aún más eficaz para evitar los desgarros es fijar una madera fina para serrarla a la vez que la pieza de trabajo.

Mantenimiento y limpieza



¡ADVERTENCIA! ¡PELIGRO DE LESIONES! Antes de realizar cualquier trabajo en el aparato, apáguelo y retire la batería.

La sierra circular manual inalámbrica está libre de mantenimiento.

- El aparato debe estar siempre limpio, seco y sin restos de aceite ni grasas lubricantes.
- Evite que pueda penetrar cualquier líquido en el interior de los aparatos.
- Utilice un paño seco para la limpieza de la carcasa. No utilice nunca gasolina, disolventes o productos de limpieza que puedan atacar el plástico.
- Si una batería de ion-litio se guarda durante un periodo de tiempo prolongado, debe comprobarse el estado de carga con regularidad. El estado de carga óptimo está entre el 50 % y el 80 %. El lugar de almacenamiento óptimo es un lugar fresco y seco.

INDICACIÓN

- Los recambios no especificados (p. ej., escobillas de carbón o interruptores) pueden solicitarse a través de nuestro servicio de asistencia técnica.

Desecho



El embalaje consta de materiales ecológicos que pueden desecharse a través de los centros de reciclaje locales.



¡No deseche las herramientas eléctricas con la basura doméstica!

Según la Directiva europea 2012/19/EU, las herramientas eléctricas usadas deben recogerse por separado para someterse a un reciclaje ecológico.



¡No deseche las baterías con la basura doméstica!

Las baterías defectuosas o agotadas deben reciclarse según la directiva 2006/66/EC. Deseche la batería y/o el aparato a través de los puntos de recogida disponibles.

En su ayuntamiento o administración local puede informarse acerca de las posibilidades de eliminación de herramientas eléctricas y baterías usadas.

Garantía

Este aparato tiene 3 años de garantía desde la fecha de compra. El aparato ha sido fabricado cuidadosamente y examinado en profundidad antes de su entrega. Guarde el comprobante de caja como justificante de compra. Si necesitara hacer uso de la garantía, póngase en contacto por teléfono con su punto de servicio habitual. Este es el único modo de garantizar un envío gratuito.

La garantía cubre los defectos de fabricación o del material, pero no los daños de transporte, las piezas sujetas a desgaste ni los daños sufridos por las piezas frágiles (p. ej., interruptores o pilas). Este producto ha sido diseñado exclusivamente para el uso particular y no para el uso industrial. En caso de manipulación indebida e incorrecta, uso de la fuerza y apertura del aparato por personas ajenas a nuestros centros de asistencia técnica autoriza-

dos, la garantía pierde su validez. Sus derechos legales no se ven limitados por esta garantía. La duración de la garantía no se prolonga por hacer uso de ella. Este principio rige también para las piezas sustituidas y reparadas. Si después de la compra del aparato, se detecta la existencia de daños o de defectos al desembalarlo, deben notificarse de inmediato o, como muy tarde, dos días después de la fecha de compra. Cualquier reparación que se realice una vez finalizado el plazo de garantía está sujeta a costes.

Asistencia técnica

⚠ ¡ADVERTENCIA!

- **Enciende exclusivamente la reparación del aparato al servicio de asistencia técnica o a un electricista especializado y solo con los recambios originales.** De esta forma garantizará que la seguridad del aparato no se vea afectada.
- **Deje siempre que el fabricante del aparato, o su servicio de atención al cliente, cambien el enchufe o el cable de corriente.** De esta forma garantizará que la seguridad del aparato no se vea afectada.

ES Servicio España

Tel.: 902 59 99 22
 (0,08 EUR/Min. + 0,11 EUR/llamada (tarifa normal))
 (0,05 EUR/Min. + 0,11 EUR/llamada (tarifa reducida))

E-Mail: kompnass@lidl.es

IAN 270420

Disponibilidad de la línea de atención al cliente:

de lunes a viernes de 8.00 a 20.00 h (CET)

Importador

KOMPENASS HANDELS GMBH
 BURGSTRASSE 21
 44867 BOCHUM
 GERMANY
www.kompnass.com

Traducción de la Declaración de conformidad original

En virtud del presente documento, nosotros, KOMPENASS HANDELS GMBH, responsable de los documentos: Semi Uguzlu, BURGSTR. 21, 44867 BOCHUM, GERMANY, declaramos que este producto cumple con lo dispuesto por las siguientes normas, documentos normativos y directivas CE:

**Directiva de máquinas
(2006/42/EC)**

**Directiva de baja tensión CE
(2006/95/EC)**

**Compatibilidad electromagnética
(2004/108/EC)**

**Directiva sobre las restricciones a la utilización de determinadas sustancias peligrosas en aparatos eléctricos y electrónicos
(2011/65/EU)**

Normas armonizadas aplicadas:

EN 60745-1: 2009+A11

EN 60745-2-5: 2010

EN 60335-1: 2012+A11

EN 60335-2-29: 2004+A2

EN 62233: 2008

EN 55014-1: 2006+A1+A2

EN 55014-2: 1997+A1+A2

EN 61000-3-2: 2014

EN 61000-3-3: 2013

Denominación de la máquina:

Sierra circular recargable PHKSA 18-Li B2

Año de fabricación: 09-2015

Número de serie: IAN 270420

Bochum, 27/04/2015



Semi Uguzlu

- Responsable de calidad -

Reservado el derecho de realizar modificaciones técnicas en relación con el desarrollo tecnológico.

Solicitud de una batería de repuesto

Si desea solicitar una batería de repuesto para su aparato, puede hacerlo cómodamente por Internet en www.kompernass.com o por teléfono.

El precio de la batería de repuesto es de 20 € con IVA y envío incluidos. No obstante, es posible que se agoten rápidamente debido a las existencias limitadas.



¡Tres aparatos y tres baterías compatibles intercambiables!

Pedido por Internet

Para solicitar una batería de repuesto a través de la tienda de accesorios:

- Acceda a la página www.kompernass.com en su navegador.
- En la parte inferior derecha, haga clic en la bandera correspondiente para seleccionar el país y el idioma deseados.
- Haga clic ahora en la pestaña "Tienda de accesorios" y seleccione la batería de repuesto adecuada para su aparato en la sección "Topseller".
- Tras añadir la batería de repuesto a la cesta de la compra, haga clic en la pestaña "Comprar" y siga las instrucciones mostradas en la pantalla para finalizar el proceso de pedido.

INDICACIÓN

- ▶ Es posible que, en algunos países, no pueda realizarse el pedido de recambios por Internet. En tal caso, póngase en contacto con la línea de asistencia técnica.
- La promoción se limita a una batería por cliente/aparato y a una vigencia de dos meses tras el periodo de la oferta. Tras esto, podrá solicitarse la batería de repuesto como recambio bajo otras condiciones.

Pedido por teléfono

ES Servicio España

Tel.: 902 59 99 22

(0,08 EUR/Min. + 0,11 EUR/llamada (tarifa normal))

(0,05 EUR/Min. + 0,11 EUR/llamada (tarifa reducida))

Para garantizar el procesamiento rápido de su pedido, tenga a mano el número de artículo del aparato (p. ej., IAN 270420) para todas sus consultas. Podrá consultar el número de artículo en la placa de características o en la portada de estas instrucciones de uso.

Indice

Introduzione	16
Usò conforme	16
Dotazione	16
Volume della fornitura	16
Dati tecnici	16
Indicazioni generali di sicurezza per elettroutensili	17
1. Sicurezza del luogo di lavoro	17
2. Sicurezza elettrica	17
3. Sicurezza delle persone	18
4. Uso e trattamento dell'elettroutensile	18
5. Uso e trattamento dell'utensile ricaricabile	18
6. Assistenza	19
Indicazioni di sicurezza specifiche per seghe circolari manuali	19
Avvertenze di sicurezza per il caricabatterie	20
Avvertenze sulla sicurezza per lame per sega circolare	21
Accessori originali / apparecchi addizionali	21
Prima della messa in funzione	22
Carica del pacco batteria (vedere Fig. C)	22
Inserimento / rimozione del pacco batteria dall'apparecchio	22
Controllo del livello di carica della batteria	22
Verifica della cappa di protezione	22
Messa in funzione	22
Montaggio / sostituzione della lama	22
Battuta parallela	23
Collegamento dell'aspiratore per trucioli	23
Funzionamento	23
Accensione e spegnimento	23
Impostazione dell'angolo di taglio	23
Impostazione della profondità di taglio	23
Come manovrare la sega circolare manuale	23
Attivazione e disattivazione laser	23
Consigli e suggerimenti	24
Manutenzione e pulizia	24
Smaltimento	24
Garanzia	25
Assistenza	25
Importatore	25
Traduzione della dichiarazione di conformità originale	26
Ordinazione di una batteria di ricambio	27
Ordinazione online	27
Ordinazione telefonica	27

Introduzione



Congratulazioni per l'acquisto del nuovo apparecchio. È stato scelto un prodotto di alta qualità. Il manuale di istruzioni è parte integrante del presente prodotto.



Esso contiene importanti indicazioni per la sicurezza, l'uso e lo smaltimento. Prima

di utilizzare il prodotto, familiarizzarsi con tutte le indicazioni relative ai comandi e alla sicurezza.

Utilizzare l'apparecchio solo come descritto e per i campi d'impiego indicati. In caso di cessione del prodotto a terze persone, consegnare anche tutta la relativa documentazione.

Uso conforme

La sega circolare manuale (di seguito "apparecchio") è idonea a praticare tagli longitudinali e trasversali, tagli obliqui con supporto fisso in legno massiccio, pannelli truciolari, plastica e metalli leggeri.

Qualunque altro impiego o modifica della macchina è da considerarsi non conforme alla destinazione d'uso prevista e può comportare gravi rischi di infortunio. Non adatta all'uso commerciale.

Dotazione

Figura A:

- 1 Blocco di accensione
- 2 Interruttore ON/OFF
- 3 Scala della profondità di taglio
- 4 Tasto di sbloccaggio per pacco batteria
- 5 Tasto livello batteria / LED display batteria
- 6 Pacco batteria
- 7 Vite di fissaggio
- 8 Arresto del mandrino
- 9 Piastra di base
- 10 Supporto per battuta parallela

Figura B:

- 11 Interruttore ON/OFF/RESET laser 
- 12 Maniglia supplementare
- 13 Targhetta di avviso laser
- 14 Foro di uscita del raggio laser
- 15 Scala dell'angolo di taglio
- 16 Vite ad alette per la preselezione dell'angolo di taglio
- 17 Vite ad alette per supporto per battuta parallela
- 18 Battuta parallela

- 19 Cappa di protezione
- 20 Flangia di serraggio
- 21 Vite di arresto
- 22 Leva per cappa di protezione
- 23 Lama
- 24 Uscita trucioli
- 25 Adattatore per aspirazione polvere
- 26 Brugola

Figura C:

- 27 Caricabatterie
- 28 LED di controllo rosso
- 29 LED di controllo verde

Volume della fornitura

- 1 sega circolare ricaricabile
- 1 apparecchio per la carica rapida della batteria
- 1 battuta parallela
- 1 adattatore per aspirazione polvere
- 1 chiave a brugola SW 5
- 1 lama (premontata)
- 1 manuale di istruzioni

Dati tecnici

Sega circolare ricaricabile: PHKSA 18-Li B2

Tensione nominale:	18 V \equiv
Numero di giri vuoto:	n_0 3800 min ⁻¹
Lama della sega:	1 x Ø 150 mm x Ø 16 mm, 18 denti
Max. profondità sezione:	90°: 48 mm 45°: 36 mm

Batteria: PAP 18 A1

Tipo:	IONI DI LITIO
Tensione nominale:	18 V \equiv
Capacità:	1,5 Ah

Apparecchio per la carica rapida della batteria: PLG 18 A1

INGRESSO / Input:

Tensione nominale:	230 - 240 V ~, 50 Hz
Assorbimento di potenza:	40 W

USCITA / Output:

Tensione nominale:	18 V \equiv
Corrente di carica:	1,8 A
Tempo di carica:	circa 60 min
Fusibile (interno):	2 A 
Classe di protezione:	II/□

Informazioni sul rumore e sulle vibrazioni:

Valore di misurazione dei rumori determinato secondo EN 60745. Valori tipici del livello di rumore dell'elettrotensile classificato A:

Livello di pressione sonora: 73,13 dB(A)

Livello di potenza sonora: 84,13 dB(A)

Fattore di convergenza K: 3 dB



Indossare i paraorecchie!

Accelerazione misurata tipica:

(impugnatura principale)

Vibrazione mano/braccio $a_{h,w}$: 0,729 m/s²

(impugnatura supplementare)

Vibrazione mano/braccio $a_{h,w}$: 0,922 m/s²

Fattore di convergenza K = 1,5 m/s²

AVVISO

- ▶ Il livello di vibrazioni indicato nelle presenti istruzioni è stato misurato secondo un procedimento di misurazione conforme alla norma EN 60745 e può venire usato per un confronto tra vari apparecchi. Il coefficiente di emissione delle vibrazioni può anche venire usato per una stima introduttiva dell'esposizione.

AVVERTENZA!

- ▶ Il livello di vibrazioni cambia in base all'uso dell'elettrotensile e in alcuni casi può essere superiore al valore indicato nelle presenti istruzioni. La sollecitazione da vibrazioni potrebbe risultare sottostimata se l'elettrotensile viene utilizzato regolarmente in tal modo. Cercare di ridurre il più possibile la sollecitazione da vibrazioni. Provvedimenti adeguati per la riduzione della sollecitazione da vibrazioni sono l'uso di guanti nell'utilizzo dell'elettrotensile e la limitazione della durata d'impiego. Occorre tenere in considerazione tutte le componenti del ciclo di esercizio (per esempio i tempi nei quali l'elettrotensile è spento e i tempi in cui è acceso ma funziona senza subire carichi).



Indicazioni generali di sicurezza per elettrotensili

AVVERTENZA!

- ▶ Leggere tutte le indicazioni di sicurezza e le istruzioni. L'errata applicazione delle indicazioni di sicurezza può causare scosse elettriche, incendi e/o gravi lesioni.

Conservare le indicazioni di sicurezza e le istruzioni per il futuro.

Il termine "elettrotensile" utilizzato nelle indicazioni relative alla sicurezza si riferisce a elettrotensili collegabili alla rete elettrica (con cavo di rete) e a elettrotensili a batteria (senza cavo di rete).

1. Sicurezza del luogo di lavoro

- Mantenere l'area di lavoro pulita e ben illuminata. Il disordine e la scarsa illuminazione dell'area di lavoro potrebbero dare luogo a infortuni.
- Non lavorare con elettrotensili in ambienti a rischio di esplosione, in cui siano presenti liquidi, gas o polveri infiammabili. Gli elettrotensili generano scintille che possono incendiare la polvere o i vapori.
- Tenere lontani i bambini e altre persone durante l'uso dell'elettrotensile. In caso di distrazione, si potrebbe perdere il controllo dell'apparecchio.

2. Sicurezza elettrica

- La spina dell'elettrotensile deve essere idonea all'inserimento nella presa. La spina non deve venire assolutamente modificata. Non utilizzare adattatori insieme a elettrotensili con messa a terra. Le spine non modificate e le prese idonee riducono il rischio di scosse elettriche.
- Evitare il contatto corporeo con superfici conduttive, come tubi, termosifoni, stufe e frigoriferi. Quando il corpo è a diretto contatto con la terra sussiste un maggiore pericolo di scosse elettriche.
- Tenere gli elettrotensili lontano dalla pioggia o dall'umidità. La penetrazione di acqua in un apparecchio elettrico aumenta il rischio di scosse elettriche.
- Non utilizzare il cavo elettrico per scopi non conformi, come ad es. per trasportare l'elettrotensile, per appenderlo o per scollegare la spina dalla presa. Tenere il cavo lontano dal calore, dall'olio, da angoli acuminati o da

parti dell'apparecchio in movimento. I cavi o le spine danneggiati o ingarbugliati aumentano il rischio di scosse elettriche.

- e) Se si lavora all'aperto con un elettrotensile, utilizzare solo una prolunga adatta anche per esterni. L'utilizzo di una prolunga idonea all'uso esterno riduce il rischio di scosse elettriche.
- f) Se è inevitabile l'uso dell'elettrotensile in un ambiente umido, utilizzare un salvavita. L'uso di un circuito di sicurezza per correnti di guasto evita il rischio di scosse elettriche.

3. Sicurezza delle persone

- a) Prestare sempre attenzione controllando le operazioni in corso e procedere con cura quando si lavora con un elettrotensile. Non utilizzare l'elettrotensile se non si è concentrati o riposati a sufficienza, o se si è sotto l'influsso di droghe, alcol o farmaci. Un solo momento di disattenzione nell'uso dell'elettrotensile può dare luogo a gravi lesioni.
- b) Indossare attrezzatura di protezione personale e sempre occhiali di protezione. L'uso di un'attrezzatura di protezione personale come mascherina antipolvere, scarpe antiscivolo, casco protettivo o protezione per l'udito, a seconda dell'uso e dell'impiego dell'elettrotensile, riduce il rischio di lesioni.
- c) Evitare l'accensione involontaria. Accertarsi che l'elettrotensile sia spento prima di collegarlo all'alimentazione e/o alla batteria, sollevarlo o movimentarlo. Se si tiene il dito sull'interruttore ON/OFF mentre si sposta l'elettrotensile o si collega l'apparecchio alla rete elettrica con l'interruttore su ON, si possono verificare infortuni.
- d) Rimuovere gli utensili di regolazione o le chiavi per dadi prima di accendere l'elettrotensile. Un utensile o una chiave lasciati in una parte dell'apparecchio in movimento possono provocare lesioni.
- e) Evitare posizioni innaturali. Provvedere a una posizione sicura e mantenere sempre l'equilibrio. In tal modo si può controllare meglio l'elettrotensile, soprattutto in situazioni impreviste.
- f) Indossare un abbigliamento idoneo. Non indossare abiti ampi o gioielli. Tenere lontani i capelli, gli abiti e i guanti dalle parti in movimento. Gli abiti ampi e pendenti, i gioielli o i capelli lunghi possono impigliarsi nelle parti mobili.
- g) Se è possibile montare aspiratori per polvere e trucioli, accertarsi che siano collegati e

vengano utilizzati correttamente. L'uso di un aspiratore per polvere può ridurre i pericoli associati alla polvere.

4. Uso e trattamento dell'elettrotensile

- a) Non sovraccaricare l'apparecchio. Utilizzare l'elettrotensile idoneo al proprio lavoro. Con l'elettrotensile adatto si lavora meglio e con maggiore sicurezza nell'intervallo di potenza indicato.
- b) Non utilizzare elettrotensili con interruttore difettoso. Un elettrotensile che non si riesce più a spegnere o ad accendere è pericoloso e dev'essere riparato.
- c) Staccare la spina dalla presa di corrente e/o rimuovere la batteria prima di eseguire impostazioni dell'apparecchio, sostituire gli accessori o riporre l'apparecchio. Questa misura precauzionale impedisce l'avvio involontario dell'elettrotensile.
- d) Conservare gli elettrotensili non utilizzati fuori della portata dei bambini. Non consentire l'uso dell'apparecchio a persone inesperte o che non hanno letto le presenti istruzioni. Gli elettrotensili sono pericolosi se utilizzati da persone inesperte.
- e) Trattare gli elettrotensili con cura. Controllare che le parti mobili dell'apparecchio funzionino perfettamente e non si inceppino, che non vi siano elementi rotti o danneggiati al punto da compromettere la funzione dell'elettrotensile. Fare riparare le parti danneggiate prima di utilizzare l'apparecchio. Molti infortuni derivano da una cattiva manutenzione degli elettrotensili.
- f) Mantenere gli utensili di taglio ben affilati e puliti. Gli utensili di taglio trattati con cura e con angoli di taglio affilati si inceppano meno spesso e sono più facili da controllare.
- g) Utilizzare elettrotensili, accessori, utensili, ecc. conformi a queste istruzioni. Tenere conto delle condizioni di lavoro e dell'attività da eseguire. L'uso di elettrotensili per applicazioni diverse da quelle previste può dare luogo a situazioni di pericolo.

5. Uso e trattamento dell'utensile ricaricabile

- a) Caricare le batterie solo nei caricabatterie che vengono consigliati dal costruttore. Se un caricabatterie adatto a un determinato tipo di batteria viene utilizzato con batterie diverse, vi è pericolo di incendio.

- b) Utilizzare solo le batterie appositamente previsti per gli elettrotensili. L'uso di altre batterie può dare luogo a lesioni e al rischio di incendio.
- c) Tenere la batteria non utilizzata lontano da graffette, monete, chiavi, chiodi, viti o altra minuteria in metallo, poiché tali oggetti potrebbero provocare un cortocircuito fra i contatti. Un cortocircuito fra i contatti della batteria può dare luogo a ustioni o incendio.
- d) In caso di utilizzo scorretto, potrebbe fuoriuscire del liquido dalla batteria. Evitare il contatto con questo liquido. In caso di contatto accidentale, sciacquare con acqua. Se il liquido giunge negli occhi, consultare un medico. Il liquido che fuoriesce dalla batteria potrebbe comportare irritazioni della pelle o ustioni.
- e) **Regolare la profondità di taglio in base allo spessore del pezzo in lavorazione.** Sotto il pezzo in lavorazione dovrebbe essere visibile solo l'altezza totale di un dente.
- f) **Non tenere mai il pezzo da segare nella mano o sulla gamba. Fissare il pezzo a un supporto stabile.** È importante fissare bene il pezzo per ridurre al minimo il rischio di contatto con il corpo, blocco della sega o perdita di controllo.
- g) **Quando si eseguono lavori nei quali l'utensile potrebbe urtare cavi elettrici nascosti, affermare sempre l'elettrotensile dalle superfici isolate del manico.** In caso di contatto con i cavi sotto tensione, la tensione viene trasmessa anche alle parti metalliche dell'elettrotensile e provoca una scossa elettrica.
- h) **Per il taglio longitudinale usare sempre una battuta o una guida rettilinea per i bordi.** Ciò migliora la precisione del taglio e riduce il rischio che la sega si blocchi.
- i) **Utilizzare sempre lame della giusta misura e con il foro di appoggio adatto (per es. a stella o circolare).** Le lame che non sono adatte ai pezzi di montaggio della sega girano in modo irregolare e provocano la perdita di controllo.
- j) **Non utilizzare mai lame con rondelle o viti danneggiate o non adatte.** Le rondelle e le viti della lama sono state create appositamente per questa sega, per una prestazione e sicurezza d'uso ottimali.



ATTENZIONE!
PERICOLO DI ESPLOSIONE!
Non caricare mai pile non ricaricabili.



Proteggere la batteria dal calore, ad esempio anche dall'esposizione ai raggi solari continuativa, dal fuoco, dall'acqua e dall'umidità.



Sussiste pericolo di esplosione.



6. Assistenza

- a) Fare riparare l'elettrotensile solo da personale qualificato specializzato e solo con ricambi originali. In tal modo si garantisce la sicurezza dell'elettrotensile.

Indicazioni di sicurezza specifiche per seghe circolari manuali

Indicazioni di sicurezza per tutte le seghe

Funzionamento della sega

- a)  **PERICOLO! Non avvicinare mai le mani alla sega e alla lama. Con l'altra mano sostenere la maniglia supplementare o il carter del motore.** Se si sostiene la sega con tutte e due le mani è possibile il rischio di lesioni causate dalla lama.
- b) **Non introdurre mai le mani sotto il pezzo in lavorazione.** La cappa di protezione non è sufficiente a proteggere dalla sega nella zona sotto il pezzo in lavorazione.

Ulteriori istruzioni di sicurezza per tutte le seghe

Cause del contraccolpo e rispettive istruzioni di sicurezza

- Un contraccolpo è la reazione improvvisa a una lama che si incastra, si blocca o è centrata male e comporta che una sega non controllata si sollevi e si sposti dal pezzo in lavorazione in direzione dell'operatore;
- se la lama si incastra o si blocca nella fessura che si chiude, si arresta e la forza del motore provoca un contraccolpo dell'apparecchio in direzione dell'operatore;
- se la lama si sposta o è centrata male, i denti del bordo posteriore della lama possono incastrarsi nella superficie del pezzo in lavorazione, di modo che la lama esce dall'apposita fessura e la sega salta in direzione dell'operatore.

Un contraccolpo è la conseguenza di un uso improprio o erraneo della sega. Lo si può evitare adottando idonee misure preventive, come descritto di seguito:

- a) **tener ferma la sega con due mani e portare le braccia in una posizione in cui si possono assorbire le forze del contraccolpo. Sostenere la sega sempre lateralmente, non metterla mai in linea con il corpo.** In caso di contraccolpo la sega può saltare all'indietro, ma l'operatore adottando misure preventive idonee può controllare le forze del contraccolpo.
- b) **Se la lama si blocca oppure se si interrompe il lavoro, spegnere la sega e aspettare che si fermi completamente prima di allontanarla dal materiale in lavorazione. Quando la sega è ancora in lavorazione non cercare mai di toglierla dal pezzo in lavorazione o di estrarla tirandola indietro perché potrebbe verificarsi un contraccolpo.** Cercare ed eliminare la causa del blocco della lama.
- c) **Per riavviare una sega che è inserita nel pezzo in lavorazione centrare la lama nell'apposita fessura e verificare che i denti della sega non siano incastrati nel pezzo in lavorazione.** Se la lama si blocca, nel momento in cui viene riavviata può uscire dal pezzo in lavorazione e provocare un contraccolpo.
- d) **Sostenere i pannelli di grosse dimensioni per evitare il rischio di un contraccolpo a causa di una lama che si incastra.** I pannelli di grosse dimensioni possono deformarsi a causa del peso proprio. I pannelli devono essere sostenuti da entrambi i lati, sia nelle vicinanze della fessura della sega che sui bordi.
- e) **Non utilizzare lame spuntate o danneggiate.** Le lame con denti spuntati o danneggiati a causa della fessura troppo stretta provocano un maggiore attrito, un blocco della sega e il contraccolpo.
- f) **Prima di cominciare a segare fissare bene le impostazioni dell'angolo e della profondità di taglio.** Se durante l'uso della sega si modificano le impostazioni, la lama può bloccarsi e provocare un contraccolpo.
- g) **Usare la massima cautela quando si sega in pareti esistenti o in altre zone non visibili.** La lama che entra in oggetti non visibili mentre si sega può bloccarsi e provocare un contraccolpo.

Funzione della cappa di protezione inferiore

- a) **Prima dell'uso verificare sempre che la cappa di protezione inferiore sia perfettamente chiusa. Non utilizzare la sega se la cappa di protezione inferiore non si muove liberamente e non si chiude subito. Non fissare mai né legare la cappa di protezione inferiore in posizione di apertura.** Se la sega cade accidentalmente a terra è probabile che la cappa di protezione inferiore si deformi. Aprire la cappa di protezione con l'apposita leva e assicurarsi che si muova liberamente e che in tutte le angolazioni e le profondità di taglio non vada a contatto con la lama o con altre parti.
- b) **Verificare il funzionamento della molla per la cappa di protezione inferiore. Se la cappa di protezione inferiore e la molla non funzionano perfettamente, fare eseguire la manutenzione dell'apparecchio.** Le parti danneggiate, gli strati collosi o gli accumuli di trucioli provocano un intervento ritardato della cappa di protezione.
- c) **Aprire a mano la cappa di protezione inferiore solo per tagli particolari, come i "tagli angolari e a immersione".** Aprire la cappa di protezione inferiore con l'apposita leva e lasciarla libera appena la lama entra nel pezzo in lavorazione. Per tutti gli altri tagli la cappa di protezione inferiore deve funzionare automaticamente.
- d) **Non appoggiare la sega sul banco di lavoro o sul pavimento se la cappa di protezione inferiore non è ben chiusa sulla lama.** Una lama non protetta che continua a girare muove la sega in senso contrario alla direzione di taglio e sega tutto ciò che urta. Fare quindi attenzione al movimento inerziale della sega.

Avvertenze di sicurezza per il caricabatterie

- **Questo apparecchio può essere utilizzato dai bambini di almeno 8 anni di età e da persone con capacità fisiche, sensoriali o mentali ridotte o insufficiente esperienza o conoscenza, solo se sorvegliati o istruiti sull'uso sicuro dell'apparecchio e qualora ne abbiano compreso i pericoli associati. I bambini non devono giocare con l'apparecchio.**

La pulizia e la manutenzione a cura dell'utente non devono essere eseguite da bambini, a meno che non siano sorvegliati.

- In caso di danni al cavo di collegamento dell'apparecchio, farlo sostituire dal produttore, dal servizio di assistenza clienti o da personale altrettanto qualificato per evitare pericoli.



Il caricabatterie è indicato solo per l'uso in ambienti interni.

⚠ AVVERTIMENTO!

- Non operare l'apparecchio in caso di danni al cavo, al cavo di alimentazione o alla presa di rete. I cavi di rete danneggiati costituiscono un pericolo di morte a causa di scossa elettrica.

Istruzioni integrative:

- non utilizzare mole di rettifica.
- Utilizzare solo lame di diametro corrispondente ai dati riportati sulla sega.
- Per lavorare legno o materiali che durante la lavorazione producono polvere, occorre collegare l'apparecchio a un dispositivo aspiratore adatto, testato.
- Durante la segatura del legno indossare una maschera di protezione antipolvere.
- Utilizzare solo le lame consigliate.
- Indossare sempre un paraorecchi!
- Evitare un surriscaldamento delle punte dei denti di sega.
- Durante la segatura della plastica, evitare di fondere la plastica.

Avvertenze sulla sicurezza per lame per sega circolare



Indossare guanti di protezione!



Indossare una mascherina!



Indossare occhiali di protezione!



Indossare paraorecchie!



ATTENZIONE! PERICOLO DI ESPLOSIONE!

Non caricare mai pile non ricaricabili.

Accessori originali / apparecchi aggiuntivi

- Utilizzare solo accessori e apparecchi originali indicati nel manuale o il cui supporto è compatibile con l'apparecchio.

⚠ AVVISO! Proteggersi dalle radiazioni laser:



L'apparecchio contiene un laser di classe 2 e viene fornito con una targhetta di avviso laser .

- ▶ Non dirigere mai il laser contro persone o animali.
- ▶ Non guardare mai direttamente nel laser. Il laser può provocare danni agli occhi.
- ▶ Non dirigere il raggio laser su materiali fortemente riflettenti. Pericolo proveniente dalla luce riflessa.
- ▶ Qualsiasi impostazione volta a rafforzare il raggio laser è proibita. Sussiste il pericolo di lesioni!
- ▶ Non si assume alcuna responsabilità per i danni derivanti da manipolazione del dispositivo laser o mancata osservanza delle norme di sicurezza.

⚠ ATTENZIONE!

Se si utilizzano dispositivi di comando o regolazione ovvero procedimenti diversi da quelli qui indicati, ciò potrebbe provocare una pericolosa esposizione all'irradiazione.

Prima della messa in funzione

Carica del pacco batteria (vedere Fig. C)

⚠ ATTENZIONE!

- ▶ Staccare sempre la spina dalla presa prima di prelevare o inserire il pacco batteria **6** dal o nel caricabatterie **27**.

AVVISO

- ▶ Tre apparecchi - tre batterie compatibili. Intercambiabili! (vedi capitolo Ordine batteria di ricambio)
- Non caricare il pacco batteria **6** se la temperatura ambiente è al di sotto di 10° C o al di sopra di 40° C.
- ◆ Inserire il pacco batteria **6** nel caricabatterie **27** (vedere Fig. C).
- ◆ Inserire la spina di rete nella presa. Il LED di controllo rosso **23** si accende.
- ◆ Il LED di controllo verde **29** segnala che il procedimento di carica è concluso e che il pacco batteria **6** è pronto per l'uso.
- ◆ Inserire il pacco batteria **6** nell'apparecchio.
- Non caricare mai per la seconda volta il pacco batteria **6** subito dopo un procedimento di carica rapida. Sussiste il pericolo di sovraccarico del pacco batteria **6** e conseguente riduzione della durata utile della batteria e del caricabatterie **27**.
- ◆ Spegnerne il caricabatterie **27** per almeno 15 minuti fra due procedimenti di carica consecutivi scollegando la spina dalla presa di corrente.

Inserimento / rimozione del pacco batteria dall'apparecchio

Inserimento del pacco batteria:

- ◆ Far innestare il pacco batteria **6** nella maniglia.

Rimozione del pacco batteria:

- ◆ Premere il tasto di sbloccaggio **4** e rimuovere il pacco batteria **6**.

Controllo del livello di carica della batteria

- ◆ Premere per controllare il livello di carica della batteria il Tasto livello batteria **5** (vedi anche figura principale). Il livello o la potenza residua viene visualizzato nel LED display batteria **5** nel modo seguente:
- ◆ ROSSO / ARANCIONE / VERDE= carica/potenza massima
- ◆ ROSSO / ARANCIONE= carica/potenza intermedia
- ◆ ROSSO = carica debole - ricaricare la batteria

Verifica della cappa di protezione

- ◆ Tirare la leva per la cappa di protezione **22** fino alla battuta.

La cappa di protezione **19** deve poter venire spostata senza che si incastri, e quando si sgancia la leva per la cappa di protezione **22** stessa, quest'ultima deve ritornare nella posizione iniziale.

Messa in funzione

Montaggio / sostituzione della lama

Sostituire la lama **23** solo con il pacco batterie staccato!

1. Impostare la profondità di taglio (con vite di arresto **7**) sulla posizione minima, 0 mm.
2. Ruotare indietro la cappa di protezione **19** con l'ausilio dell'apposita leva **22** e appoggiare l'apparecchio.
3. Azionare l'arresto del mandrino **8** (fino a sentire uno scatto) e allentare la vite di arresto **26** con la chiave a brugola. **21**. Rimuovere ora la vite di arresto **21** e la flangia di serraggio **20** (vedere anche Fig. A).

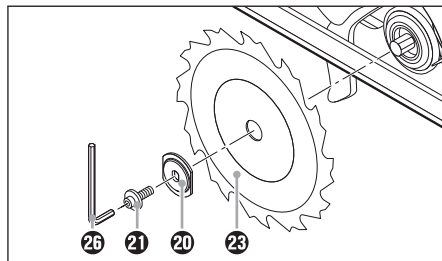

Fig. A: Cambio della lama

4. Rimuovere la lama **23**.
5. Inserire la lama **23** in sequenza inversa a quella precedentemente descritta.
6. Azionare l'arresto del mandrino **8** (fino a sentire uno scatto) e serrare la vite di arresto **21** con la chiave a brugola **26**.

⚠ AVVERTENZA!

- ▶ La freccia sulla lama **23** deve coincidere con la freccia della direzione di rotazione (direzione della corsa, indicata sull'apparecchio).
- Assicurarsi che la lama **23** sia adatta al numero di giri dell'utensile.

Battuta parallela

- ◆ Allentare la vite ad alette **17** e inserire la battuta parallela **18** nell'apposito supporto **10**.
- ◆ Con l'aiuto della scala regolare la larghezza di taglio desiderata sulla battuta parallela **18** e sulle rientranze presenti nella piastra di base **9** (vedere anche Fig. B).

La rientranza destra nella piastra di base serve per l'impostazione dell'angolo di taglio 0°. La rientranza sinistra nella piastra di base serve per l'impostazione dell'angolo di taglio 45°.

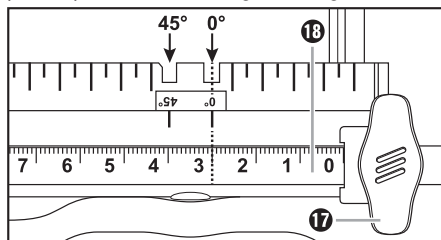

Fig. B: Larghezza di taglio 3 cm

- ◆ Stringere di nuovo la vite ad alette **17**.

Collegamento dell'aspiratore per trucioli

- ◆ Infilare l'adattatore per l'aspirazione della polvere **25** sull'uscita trucioli **24**. A scelta a seconda del diametro dell'aspirazione della polvere e dei trucioli.
- ◆ Collegare un aspiratore per polvere e trucioli omologato.

Funzionamento

Accensione e spegnimento

Accensione:

- ◆ premere il blocco di accensione **1** verso sinistra o destra e tenerlo premuto.
- ◆ Premere l'interruttore ON/OFF **2**. Dopo l'avviamento della macchina, è possibile rilasciare nuovamente il blocco di accensione **1**.

Spegnimento:

- ◆ rilasciare l'interruttore ON/OFF **2**.

Impostazione dell'angolo di taglio

È possibile definire l'angolo di taglio con la scala dell'angolo di taglio **15**.

- Svitare la vite ad alette **16** della preselezione dell'angolo di taglio, impostare l'angolo di taglio desiderato sull'apposita scala **15** e serrare di nuovo la vite ad alette **16**.

Impostazione della profondità di taglio

AVVISO

- ▶ Scegliere la profondità di taglio più grande di circa 3 mm rispetto allo spessore del materiale. In tal modo si ottiene un taglio più pulito.
- ◆ Svitare le viti di arresto **7**, regolare la profondità di taglio desiderata sull'apposita scala **3** e serrare di nuovo la vite di arresto **7**.

Come manovrare la sega circolare manuale

1. Accendere l'apparecchio come descritto in "Accensione e spegnimento" e posizionarlo con il bordo anteriore della piastra di base **9** sul materiale.
2. Allineare la macchina sulla battuta parallela **18** oppure su una linea precedentemente tracciata.
3. Sostenere la macchina con tutte e due le mani sulla maniglia e segare esercitando una moderata pressione..

Attivazione e disattivazione laser

Accensione:

- ◆ premere l'interruttore ON/OFF/RESET laser **11** 

Spegnimento:

- ◆ premere l'interruttore ON/OFF/RESET laser **11** 

AVVISO

- ▶ **SOVRACCARICO E RESET!** L'apparecchio si spegne automaticamente in caso di sovraccarico.
- ◆ Spegnerne il laser. Premere l'interruttore ON/OFF/RESET laser .
- ▶ Solo con il laser spento avviene un reset automatico.

Consigli e suggerimenti

- Per evitare il distacco del bordo di taglio sulle superfici delicate, per es. truciolati rivestiti o porte, incollare un nastro crespo. Ciò ha inoltre il vantaggio che sul nastro crespo è più facile tracciare delle linee rispetto a una superficie liscia. Per evitare con maggiore efficacia il distacco dei bordi di taglio utilizzare un legno sottile bloccato, da segare insieme al materiale in lavorazione.

Manutenzione e pulizia



ATTENZIONE! PERICOLO DI LESIONI!
Prima di qualsiasi lavoro sull'apparecchio, spegnere l'apparecchio e rimuovere la batteria.

La sega circolare manuale a batteria non necessita di manutenzione.

- L'apparecchio dev'essere sempre pulito, asciutto ed esente da olio o grassi lubrificanti.
- Impedire la penetrazione di liquidi all'interno degli apparecchi.
- Per la pulizia dell'alloggiamento, utilizzare un panno asciutto. Non utilizzare mai benzina, solventi o detersivi in grado di attaccare la plastica.
- Se una batteria agli ioni di litio dovesse essere stoccata per un tempo più lungo, è necessario controllare regolarmente il livello di carica. Il livello di carica ottimale è compreso tra il 50% e l'80%. Il clima di stoccaggio ottimale è fresco e asciutto.

AVVISO

- ▶ I pezzi di ricambio non indicati (come ad es. spazzole di carbone, interruttori) possono essere ordinati tramite la nostra hotline di assistenza.

Smaltimento



L'imballaggio è composto di materiali ecocompatibili che possono venire smaltiti tramite gli appositi centri di raccolta e riciclaggio.



Non smaltire gli elettrodomestici insieme ai normali rifiuti domestici!

In base alla direttiva europea 2012/19/EU, gli apparecchi elettrici usati devono essere raccolti separatamente e inviati a un centro per il riciclaggio ecologico.



Non smaltire le batterie assieme ai normali rifiuti domestici!

Le batterie difettose o esauste devono essere riciclate in base alla direttiva 2006/66/EC. Riconsegnare la batteria e/o l'apparecchio presso gli appositi centri di raccolta. Per le possibilità di smaltimento relative agli elettrodomestici/batterie usati, informarsi presso il municipio o l'amministrazione comunale di residenza.

Garanzia

Questo apparecchio è garantito per tre anni a partire dalla data di acquisto. L'apparecchio è stato prodotto con cura e debitamente collaudato prima della consegna. Conservare lo scontrino come prova di acquisto. Nei casi contemplati dalla garanzia, mettersi in comunicazione telefonicamente con il centro di assistenza più vicino. Solo in tal modo è possibile garantire una spedizione gratuita della merce.

La garanzia vale solo per difetti del materiale o di fabbricazione, ma non per i danni da trasporto, danni alle parti soggette a usura o alle parti fragili, come per es. interruttori o batterie. Il prodotto è destinato esclusivamente all'uso domestico e non a quello commerciale. La garanzia decade in caso di impiego improprio o manomissione, uso della forza e interventi non eseguiti dalla nostra filiale di assistenza autorizzata. Questa garanzia non costituisce alcun limite ai diritti legali del consumatore. Il periodo di garanzia non viene prolungato da interventi in garanzia. Ciò vale anche per le parti sostituite e riparate. I danni e difetti eventualmente presenti già all'atto dell'acquisto devono venire comunicati immediatamente dopo il disimballo, e comunque entro e non oltre due giorni dalla data di acquisto. Le riparazioni eseguite dopo la scadenza del periodo di garanzia sono a pagamento.

Assistenza

AVVERTENZA!

- ▶ Far riparare gli apparecchi dal centro di assistenza o da un elettricista specializzato e solo con pezzi di ricambio originali. In tal modo si garantisce la sicurezza dell'apparecchio.
- ▶ are eseguire sempre la sostituzione della spina o del cavo dal produttore dell'apparecchio o dal relativo centro di assistenza. In tal modo si garantisce la sicurezza dell'apparecchio.

Assistenza Italia

Tel.: 02 36003201

E-Mail: kompennass@lidl.it

IAN 270420

Assistenza Malta

Tel.: 80062230

E-Mail: kompennass@lidl.com.mt

IAN 270420

Raggiungibilità della hotline:

dal lunedì al venerdì, dalle 8.00 alle 20.00 (CET)

Importatore

KOMPERNASS HANDELS GMBH

BURGSTRASSE 21

44867 BOCHUM

GERMANY

www.kompennass.com

Traduzione della dichiarazione di conformità originale

La KOMPERNASS HANDELS GMBH, responsabile della documentazione: Sig. Semi Uguzlu, BURGSTR. 21, 44867 BOCHUM, GERMANY, dichiara con la presente che questo prodotto è conforme alle seguenti norme, ai documenti normativi e alle direttive CE:

Direttiva macchine (2006/42/EC)

Direttiva CE Bassa tensione (2006/95/EC)

Compatibilità elettromagnetica (2004/108/EC)

Direttiva sulla restrizione dell'uso di sostanze pericolose (2011/65/EU)

Norme armonizzate utilizzate:

EN 60745-1: 2009+A11

EN 60745-2-5: 2010

EN 60335-1: 2012+A11

EN 60335-2-29: 2004+A2

EN 62233: 2008

EN 55014-1: 2006+A1+A2

EN 55014-2: 1997+A1+A2

EN 61000-3-2: 2014

EN 61000-3-3: 2013

Denominazione della macchina:

Sega circolare ricaricabile PHKSA 18-Li B2

Anno di produzione: 09-2015

Numero di serie: IAN 270420

Bochum, 27/04/2015



Semi Uguzlu

- Direttore qualità -

Con riserva di modifiche tecniche volte al miglioramento del prodotto.

Ordinazione di una batteria di ricambio

Se si desidera ordinare una batteria di ricambio per il proprio apparecchio, lo si può fare o comodamente in Internet al sito www.kompernass.com o telefonicamente.

Il prezzo della batteria di ricambio ammonta a 20 €, IVA e spedizione comprese. Per via delle scorte limitate, questo articolo potrebbe essere esaurito entro breve tempo.



Tre dispositivi - tre batterie compatibili.
Intercambiabili!

Ordinazione online

Per ordinare una batteria di ricambio attraverso il negozio di accessori:

- richiamare con il proprio browser il sito www.kompernass.com.
- Cliccare in basso a destra sulla relativa bandiera per selezionare il paese e la lingua desiderati.
- Ora cliccare sulla rubrica "Negozio di accessori" e selezionare poi alla rubrica (i prodotti più venduti) la batteria di ricambio adatta al proprio apparecchio.
- Dopo aver inserito la batteria di ricambio nel carrello, cliccare sul pulsante "Cassa" e seguire le indicazioni sullo schermo per completare l'ordinazione.

AVVISO

- ▶ L'ordinazione online di pezzi di ricambio in alcuni paesi non è possibile. In questo caso si prega di contattare l'hotline per l'assistenza.
- L'iniziativa promozionale è limitata a una batteria per cliente / apparecchio nonché a un periodo di due mesi dopo il termine dell'iniziativa. In seguito la batteria di ricambio può venire ordinata anche dopo tale data ma ad altre condizioni.

Ordinazione telefonica

IT Assistenza Italia
Tel.: 02 36003201

MT Assistenza Malta
Tel.: 80062230

Raggiungibilità della hotline: dal lunedì al venerdì, dalle 8.00 alle 20.00 (CET)

Per garantire una rapida evasione dell'ordine si prega di tenere a portata di mano, per ogni richiesta che si desidera presentare, il codice di articolo dell'apparecchio (per es. IAN 270420). Il codice di articolo è indicato sulla targhetta di modello nonché sulla pagina di copertina di questo manuale di istruzioni.

Índice

Introdução	30
Utilização correta	30
Equipamento	30
Conteúdo da embalagem	30
Dados técnicos	30
Indicações gerais de segurança para ferramentas elétricas	31
1. Segurança no local de trabalho	31
2. Segurança elétrica	31
3. Segurança de pessoas	32
4. Utilização e conservação da ferramenta elétrica	32
5. Utilização e conservação da ferramenta com acumulador	33
6. Assistência técnica	33
Indicações de segurança específicas do aparelho para serras circulares	33
Indicações de segurança para carregadores	35
Indicações de segurança para lâminas de serra circular	36
Acessórios/aparelhos adicionais originais	36
Antes da colocação em funcionamento	36
Carregar conjunto de acumulador (ver fig. C)	36
Colocar / retirar conjunto de acumuladores do aparelho	37
Verificar o estado do acumulador	37
Verificar cobertura de proteção	37
Colocação em funcionamento	37
Montar / substituir a lâmina de serra	37
Encosto paralelo	37
Ligar o dispositivo de aspiração de aparas	38
Operação	38
Ligar e desligar	38
Ajustar o ângulo de corte	38
Ajustar a profundidade de corte	38
Manuseamento da serra circular	38
Ligar e desligar o laser	38
Dicas e truques	38
Manutenção e limpeza	38
Eliminação	39
Garantia	39
Assistência Técnica	40
Importador	40
Tradução da Declaração de Conformidade original	40
Encomenda de acumulador sobresselente	41
Encomenda online	41
Encomenda telefónica	41

PT

Introdução



Parabéns pela compra do seu novo aparelho. Optou por um produto de elevada qualidade. O manual de instruções faz parte deste produto. Este contém instruções importantes para a segurança, utilização e eliminação. Antes de utilizar o produto, familiarize-se com todas as instruções de operação e segurança. Utilize o produto apenas como descrito e nas áreas de aplicação indicadas. Ao transferir o produto para terceiros, entregue todos os respetivos documentos.



Utilização correta

A serra circular (a seguir designada "Aparelho") é adequada para serrar no sentido longitudinal, transversal, fazer cortes em meia-esquadria numa base firme de madeira maciça, placas de aglomerado de madeira, plástico e materiais leves. Qualquer outra utilização ou alteração desta máquina é considerada não adequada e acarreta consigo perigos de acidente graves. Não é adequada para uso comercial.

Equipamento

Figura A:

- 1 Bloqueio de ativação
- 2 Interruptor LIGAR/DESLIGAR
- 3 Escala de profundidade de corte
- 4 Botão de desbloqueio para conjunto de acumuladores
- 5 Botão estado do acumulador/LED do visor do acumulador
- 6 Conjunto de acumuladores
- 7 Parafuso de fixação
- 8 Bloqueio do veio
- 9 Placa base
- 10 Alojamento do encosto paralelo

Figura B:

- 11 Interruptor LIGAR/DESLIGAR/REPOR Laser 
- 12 Punho adicional
- 13 Placa de aviso de laser
- 14 Orifício de saída do raio laser
- 15 Escala de ângulo de corte
- 16 Parafuso de orelhas para pré-seleção do ângulo de corte
- 17 Parafuso de orelhas para alojamento do encosto paralelo
- 18 Encosto paralelo

- 19 Cobertura de proteção
- 20 Flange de fixação
- 21 Parafuso de aperto
- 22 Alavanca retrátil para cobertura de proteção
- 23 Lâmina de serra
- 24 Saída de aparas
- 25 Adaptador para aspiração de poeiras
- 26 Chave Allen

Figura C:

- 27 Carregador
- 28 LED de controlo vermelho
- 29 LED de controlo verde

Conteúdo da embalagem

- 1 Serra circular com bateria
- 1 Carregador rápido de acumulador
- 1 Encosto paralelo
- 1 Adaptador para aspiração de poeiras
- 1 Chave Allen SW 5
- 1 Lâmina de serra (pré-montada)
- 1 Manual de instruções

Dados técnicos

Serra circular com bateria: PHKSA 18-Li B2

Tensão nominal:	18 V ===
Rotação ao ralenti:	n_0 3800 min ⁻¹
Lâmina de serra:	1 x Ø 150 mm x Ø 16 mm, 18 dentes
Profundidade máx. de corte:	90°: 48 mm 45°: 36 mm

Acumulador: PAP 18 A1



Tipo:	IÕES DE LÍTIO
Tensão nominal:	18 V ===
Capacidade:	1,5 Ah

Carregador rápido de acumulador PLG 18 A1

ENTRADA / Input:

Tensão nominal:	230 - 240 V ~, 50 Hz
Consumo de energia:	40 W

SAÍDA / Output:

Tensão nominal:	18 V ===
Corrente de carregamento:	1,8 A
Duração do carregamento:	aprox. 60 min
Fusível (interior):	2 A 
Classe de proteção:	II/ 

Informações sobre ruído e vibração:

Valor de medição para ruído, determinado de acordo com a Norma EN 60745. Por norma, o nível de ruído, avaliado com A, da ferramenta elétrica é:

Nível de pressão acústica: 73,13 dB(A)

Nível de potência acústica: 84,13 dB(A)

Incerteza K: 3 dB



Usar proteção auditiva!

Aceleração ponderada, de forma típica:

(punho principal)

Vibração de mão/braço $a_{h,w}$: 0,729 m/s²

(punho adicional)

Vibração de mão/braço $a_{h,w}$: 0,922 m/s²

Incerteza K = 1,5 m/s²

NOTA

- ▶ Os níveis de vibração indicados nestas instruções foram medidos de acordo com um processo de medição normalizado pela norma EN 60745 e podem ser utilizados para a comparação de aparelhos. O valor da emissão de vibração indicado também pode ser utilizado para uma avaliação preliminar do período de suspensão.

⚠ AVISO!

- ▶ O nível de vibração altera-se de acordo com a utilização da ferramenta elétrica e pode, em alguns casos, exceder o valor indicado nestas instruções. O grau de vibração pode ser subestimado, caso a ferramenta seja utilizada frequentemente desta forma. Tente manter a pressão exercida por vibrações tão baixa quanto possível. Podem ser tomadas medidas para reduzir a pressão exercida pela vibração, como por exemplo, o uso de luvas ao utilizar a ferramenta e a limitação do tempo de trabalho. Ao mesmo tempo todas as partes do ciclo de serviço têm de ser tidas em conta (por exemplo, os períodos, nos quais a ferramenta elétrica está desligada e aqueles, nos quais está ligada, mas funciona sem pressão).



Indicações gerais de segurança para ferramentas elétricas

⚠ AVISO!

- ▶ **Leia todas as indicações de segurança e instruções.** A inobservância das indicações de segurança e instruções pode causar choque elétrico, incêndio e/ou ferimentos graves.

Guarde todas as indicações de segurança e instruções para futuras consultas.

O conceito "ferramenta elétrica", utilizado nas indicações de segurança, refere-se a ferramentas elétricas operadas por rede elétrica (com cabo de alimentação elétrica) e a ferramentas elétricas operadas por acumuladores (sem cabo de alimentação elétrica).

1. Segurança no local de trabalho

- Mantenha o seu local de trabalho limpo e bem iluminado.** Desarrumação e áreas de trabalho pouco iluminadas podem causar acidentes.
- Não trabalhe com a ferramenta elétrica em ambientes potencialmente explosivos, onde se encontram líquidos, gases ou poeiras inflamáveis.** Ferramentas elétricas originam faíscas que podem inflamar poeiras e vapores.
- Durante a utilização da ferramenta elétrica, mantenha crianças e outras pessoas afastadas.** Em caso de distração pode perder o controlo do aparelho.

2. Segurança elétrica

- A ficha de ligação da ferramenta elétrica tem de ser adequada à tomada. A ficha não pode, de forma alguma, ser alterada. Não utilize quaisquer fichas de adaptadores juntamente com ferramentas elétricas com proteção de ligação à terra.** Fichas inalteradas e tomadas adequadas reduzem o risco de choque elétrico.
- Evite o contacto físico com superfícies ligadas à terra, como tubos, aquecedores, fogões e frigoríficos.** Existe um risco maior de choque elétrico se o seu corpo estiver ligado à terra.

- c) Mantenha as ferramentas elétricas afastadas de chuva ou humidade. A infiltração de água num aparelho elétrico aumenta o risco de choque elétrico.
- d) Não utilize o cabo para um fim diferente do previsto, p. ex. para transportar a ferramenta elétrica ou puxar a ficha da tomada. Mantenha o cabo afastado de calor, óleo, arestas afiadas ou partes do aparelho móveis. Cabos danificados ou enrolados aumentam o risco de choque elétrico.
- e) Se trabalhar com uma ferramenta elétrica ao ar livre, utilize apenas extensões que também sejam adequadas para exterior. A utilização de uma extensão adequada para o exterior diminui o risco de choque elétrico.
- f) Se não for possível evitar a utilização da ferramenta elétrica num ambiente húmido, utilize um disjuntor diferencial residual. A utilização de um disjuntor diferencial residual reduz o risco de choque elétrico.
- d) Retire as ferramentas de ajuste ou a chave de parafusos antes de ligar a ferramenta elétrica. Uma ferramenta ou uma chave numa parte rotativa do aparelho pode causar ferimentos.
- e) Evite uma postura corporal incorreta. Assegure uma posição estável e mantenha sempre o equilíbrio. Desta forma, consegue controlar melhor a ferramenta elétrica em situações inesperadas.
- f) Use vestuário adequado. Não use roupas largas ou joias. Mantenha o cabelo, vestuário e luvas afastados das peças móveis. Vestuário solto, joias ou cabelos compridos podem ser recolhidos pelas peças móveis.
- g) Se existir a possibilidade de montar dispositivos de aspiração ou de recolha de pó, certifique-se de que são ligados e utilizados corretamente. A utilização de um dispositivo de aspiração pode reduzir eventuais perigos devido a poeiras.

3. Segurança de pessoas

- a) Esteja sempre atento, preste atenção ao que está a fazer e utilize a ferramenta elétrica de forma sensata. Não utilize o aparelho se estiver desconcentrado, com sono ou sob influência de drogas, álcool ou medicamentos. Um momento de distração durante a utilização da ferramenta elétrica pode causar ferimentos graves.
- b) Use o equipamento de proteção pessoal e sempre óculos de proteção. O uso do equipamento de proteção pessoal, como máscaras de proteção antipoeiras, calçado de segurança antiderrapante, capacete de proteção ou proteção auditiva, de acordo com o tipo de aplicação da ferramenta elétrica, reduz o risco de ferimentos.
- c) Evite uma colocação em funcionamento involuntária. Certifique-se de que a ferramenta elétrica se encontra desligada antes de a ligar à fonte de alimentação e / ou ao acumulador, elevar ou transportar. Se, durante o transporte da ferramenta elétrica, tiver o dedo no interruptor ou ligar o aparelho a uma fonte de alimentação quando este já se encontra ligado, poderão ocorrer acidentes.
- a) Não sobrecarregue o aparelho. Utilize a ferramenta elétrica apropriada para o seu trabalho. Com a ferramenta elétrica adequada, trabalhará melhor e de forma mais segura na respetiva área de trabalho.
- b) Não utilize qualquer ferramenta elétrica, cujo interruptor esteja avariado. Uma ferramenta elétrica que não se consegue ligar nem desligar constitui perigo e tem de ser reparada.
- c) Retire a ficha da tomada e / ou o acumulador antes de realizar ajustes no aparelho, substituir acessórios ou se não estiver a utilizar o aparelho. Esta medida de segurança impede o arranque involuntário do aparelho.
- d) Guarde as ferramentas elétricas que não estão a ser utilizadas fora do alcance das crianças. Não autorize a utilização do aparelho por pessoas que não estejam familiarizadas com o mesmo ou que não tenham lido estas instruções. As ferramentas elétricas são perigosas, caso sejam utilizadas por pessoas inexperientes.

4. Utilização e conservação da ferramenta elétrica

- e) Faça uma manutenção cuidadosa das ferramentas elétricas. Verifique se as peças móveis funcionam corretamente e não se encontram encravadas, se estão partidas ou danificadas a ponto de interferir no bom funcionamento da ferramenta elétrica. Antes de utilizar o aparelho, as peças danificadas devem ser reparadas. Muitos acidentes ocorrem devido à má manutenção das ferramentas elétricas.
- f) Mantenha as ferramentas de corte afiadas e limpas. Ferramentas de corte bem conservadas e afiadas encravam muito menos e são mais fáceis de conduzir.
- g) Utilize a ferramenta elétrica, os acessórios, as ferramentas de aplicação, etc., de acordo com estas instruções. Tenha em consideração as condições de trabalho e a atividade a exercer. A utilização de ferramentas elétricas para outras utilizações diferentes das previstas pode levar a situações perigosas.

5. Utilização e conservação da ferramenta com acumulador

- a) Carregue os acumuladores apenas em carregadores, que sejam aconselhados pelo fabricante. Se um carregador adequado a um tipo específico de acumuladores for utilizado com outros acumuladores, há perigo de incêndio.
- b) Utilize, nas ferramentas elétricas, apenas os acumuladores previstos para as mesmas. A utilização de outros acumuladores pode causar ferimentos e perigo de incêndio.
- c) Mantenha o acumulador não utilizado afastado de cliques, moedas, chaves, pregos, parafusos ou de outros pequenos objetos de metal, que possam causar uma conexão dos contactos. Um curto-circuito entre os contactos do acumulador pode ter como consequência queimaduras ou fogo.
- d) Se o acumulador for utilizado de forma incorreta, é possível que saia líquido do mesmo. Evite o contacto com este. Se houver eventual contacto, lave com água. Se o líquido entrar em contacto com a vista, contacte além disso um médico. O líquido do acumulador vertido pode provocar irritações ou queimaduras na pele.



ATENÇÃO! PERIGO DE EXPLOÇÃO!
Nunca carregue pilhas que não sejam recarregáveis.



Proteja o acumulador contra o calor, p. ex. também contra radiação solar permanente, fogo, água e humidade. Há perigo de explosão.



6. Assistência técnica

- a) A sua ferramenta elétrica só pode ser reparada por técnicos especializados e com peças de substituição de origem. Desta forma, é garantida a segurança da ferramenta elétrica.

Indicações de segurança específicas do aparelho para serras circulares

Indicações de segurança para todas as serras

Procedimento com a serra

- a)  **PERIGO!** As suas mãos não devem entrar em contacto com a área da serra e a lâmina da serra. Com a sua segunda mão segure no punho adicional ou na estrutura do motor. Se ambas as mãos segurarem na serra, as mesmas não alcançam a lâmina da serra e, deste modo, não estão sujeitas a ferimentos.
- b) Não meta as mãos por baixo da peça de trabalho. Por baixo da peça de trabalho, a cobertura de proteção não o pode proteger da lâmina de serra.
- c) Adapte a profundidade de corte à espessura da peça de trabalho. Deverá ser visível menos de uma altura completa de um dente abaixo da peça de trabalho.
- d) Nunca segure a peça a serrar com a mão nem a apoie por cima da perna. Fixe a peça de trabalho numa base estável. É importante fixar bem a peça de trabalho, para minimizar o perigo de contacto físico, encravamento da lâmina da serra ou perda de controlo.
- e) Segure a ferramenta elétrica apenas pelas superfícies isoladas do punho quando realizar trabalhos em que a ferramenta de corte possa atingir cabos elétricos invisíveis.

O contacto com um cabo condutor de tensão coloca as peças metálicas da ferramenta elétrica sob tensão e pode conduzir a um choque elétrico.

- f) **Na execução de cortes longitudinais utilize sempre um apoio ou um encosto em aresta reto.** Assim melhora a precisão do corte e diminui a possibilidade da lâmina de serra encravar.
- g) **Utilize sempre a lâminas de serra no tamanho correto e com um orifício de montagem adequado (p. ex. em forma de estrela ou redonda).** As lâminas de serra que não se adequam às peças de montagem da serra funcionam de modo irregular e levam à perda de controlo.
- h) **Nunca utilize arruelas planas ou parafusos danificados ou inadequados para a lâmina de serra.** As arruelas planas e os parafusos para a lâmina de serra foram especialmente concebidos para a sua serra, para providenciar um desempenho e uma segurança durante o funcionamento excelentes.

Outras indicações de segurança para todas as serras

Contragolpe - Causas e respetivas indicações de segurança

- Um contragolpe é uma reação repentina, devido a uma lâmina de serra encravada, presa ou desalinhada, que provoca a elevação descontrolada da serra, fazendo com que se solte da peça de trabalho em direção à pessoa que a opera;
- Se a lâmina de serra ficar presa ou encravada na fenda da serra, esta bloqueia e a força do motor empurra o aparelho na direção da pessoa que o está a operar;
- Se a lâmina de serra torcer ou desalinhar durante o corte da serra, os dentes do gume traseiro da lâmina de serra podem encravar na superfície da peça de trabalho, fazendo com que a lâmina de serra se movimente para fora da fenda da serra e a serra salte na direção da pessoa que a opera.

Um contragolpe é a consequência de uma utilização errada ou incorreta da serra. Este pode ser impedido por medidas de segurança adequadas, tal como descrito de seguida.

- a) **Segure bem na serra com ambas as mãos e posicione os seus braços numa posição em que consiga suportar as forças de um contragolpe.** Mantenha-se sempre na lateral em relação à lâ-

mina de serra e nunca de frente para a mesma. Em caso de um contragolpe, a serra circular pode saltar para trás, no entanto, o operador consegue dominar as forças do contragolpe, caso sejam tomadas as medidas adequadas.

- b) **Caso a lâmina de serra encrave ou interrompa o trabalho, desligue a serra e mantenha-a quieta na peça de trabalho, até que a lâmina de serra pare completamente. Nunca tente remover a serra da peça de trabalho ou puxá-la para trás enquanto a lâmina de serra estiver em movimento, caso contrário pode ocorrer um contragolpe.** Encontre e elimine a causa do encravamento da folha de serra.
- c) **Caso pretenda voltar a colocar a serra que se encontra presa na peça de trabalho, em funcionamento, centre a lâmina de serra na fenda e verifique se os dentes da serra não se encontram encravados.** Se a lâmina de serra estiver encravada, esta pode movimentar-se para fora da peça de trabalho ou causar um contragolpe, caso a serra volte a ser colocada em funcionamento.
- d) **Apoie as placas grandes, de modo a diminuir o risco de um contragolpe devido a uma folha de serra encravada.** As placas grandes podem dobrar devido ao seu próprio peso. As placas devem ser apoiadas em ambos os lados, tanto na proximidade da fenda da serra, como na extremidade.
- e) **Não utilize lâminas de serra gastas ou danificadas.** Lâminas de serra com dentes desgastados ou incorretamente alinhados provocam, devido a uma fenda da serra demasiado estreita, uma fricção elevada, o encravamento da lâmina de serra e um contragolpe.
- f) **Antes de começar a serrar, fixe as posições relativamente à profundidade de corte e ao ângulo de corte.** Se, durante o corte, as posições definidas se alterarem, a lâmina de serra pode encravar e provocar um contragolpe.
- g) **Tenha especial cuidado ao serrar em paredes existentes ou outras áreas de pouca visibilidade.** A lâmina de serra submergida pode bloquear ao encontrar objetos escondidos e provocar um contragolpe.

Função da cobertura de proteção inferior

- a) Verifique, antes de qualquer utilização, se a cobertura de proteção inferior fecha corretamente. Não utilize a serra, se a cobertura de proteção inferior não se movimentar livremente e não fechar de imediato. Nunca prenda ou fixe a cobertura de proteção inferior na posição aberta. Se a serra cair acidentalmente, é possível que a cobertura de proteção inferior fique torcida. Abra a cobertura de proteção com a alavanca retrátil e certifique-se de que se movimenta livremente sem entrar em contacto com a lâmina de serra ou outras peças durante a realização de cortes angulares e de profundidade.
- b) Verifique a posição da mola para a cobertura de proteção inferior. Providencie a manutenção do aparelho antes de o utilizar, caso a cobertura de proteção inferior e a mola não funcionem de forma correta. Peças danificadas, depósitos ou acumulações viscosos de aparas fazem com que a cobertura de proteção inferior funcione com retardamento.
- c) Abra a cobertura de proteção inferior manualmente apenas em caso de cortes especiais, como "cortes de imersão e ângulo". Abra a cobertura de proteção inferior com a alavanca retrátil e solte-a, logo que a lâmina de serra imerja na peça de trabalho. Em todos os outros trabalhos, a cobertura de proteção inferior deve funcionar automaticamente.
- d) Não coloque a serra em cima da bancada ou no chão sem que a cobertura de proteção inferior cubra a lâmina de serra. Uma lâmina de serra desprotegida, ou em rotação, movimentada no sentido oposto ao da direção de corte e serra tudo que lhe aparece à frente. Tenha em consideração o período de retardamento da serra.

Indicações de segurança para carregadores

- Este aparelho pode ser utilizado por crianças com idades superiores a 8 anos, bem como por pessoas com capacidade de experiência e/ou conhecimento, caso sejam vigiadas ou instruídas sobre a utilização segura do aparelho e compreendam os perigos daí resultantes. As crianças não podem brincar com o aparelho.

A limpeza e a manutenção pelo utilizador não podem ser realizadas por crianças não vigiadas.

- Se o cabo de alimentação deste aparelho for danificado, terá de ser substituído pelo fabricante, pelo seu serviço de apoio ao cliente ou por uma pessoa igualmente qualificada, a fim de evitar situações de perigo.

 O carregador é adequado apenas para o funcionamento em espaços interiores.

AVISO!

- Não utilize o aparelho com o cabo, cabo de rede ou ficha de rede danificados. Cabos de rede danificados põem em risco a vida devido a choques elétricos.

Instruções complementares:

- Não utilize discos abrasivos.
- Utilize apenas lâminas de serra com diâmetros de acordo com as inscrições da serra.
- Durante o processamento de madeira ou materiais, em que sejam originadas poeiras prejudiciais à saúde, o aparelho deve ser ligado a um dispositivo de aspiração testado e adequado.
- Enquanto serra madeira, use uma máscara de proteção contra poeiras.
- Utilize apenas lâminas de serra recomendadas.
- Use sempre uma proteção auditiva.
- Evite um sobreaquecimento das pontas dos dentes da serra.
- Ao serrar plástico, evite um derretimento do mesmo.

Indicações de segurança para lâminas de serra circular



Usar luvas de proteção!



Usar proteção respiratória!



Usar óculos de proteção!



Usar proteção auditiva!



ATENÇÃO! PERIGO DE EXPLOSÃO!
Nunca carregue pilhas que não sejam recarregáveis.

Acessórios/ aparelhos adicionais originais

- Utilize apenas acessórios e aparelhos adicionais indicados no manual de instruções ou cuja montagem seja compatível com o aparelho.

AVISO! Proteja-se de radiação laser:



O aparelho possui um laser de classe 2 e é fornecido com uma placa de aviso de laser **18**.

- ▶ Nunca direcione o laser para pessoas ou animais.
- ▶ Nunca olhe diretamente para o laser. O laser pode provocar danos oculares.
- ▶ Não direcione o raio laser para materiais extremamente refletivos. Perigo devido à luz refletida.
- ▶ Não é permitido qualquer ajuste para o aumento da intensidade do raio laser. Existe perigo de ferimentos!
- ▶ Não é assumida qualquer responsabilidade por danos resultantes de manipulação do dispositivo de laser, bem como da inobservância das indicações de segurança.

ATENÇÃO!

Caso utilize outros dispositivos de comando ou de ajuste que não os aqui indicados ou sejam realizados outros procedimentos, isto poderá conduzir a uma exposição perigosa de radiação.

Antes da colocação em funcionamento

Carregar conjunto de acumulador (ver fig. C)

ATENÇÃO!

- ▶ Retire sempre a ficha de rede antes de colocar ou retirar o conjunto de acumuladores **6** do carregador **27**.

NOTA

- ▶ Três aparelhos - três acumuladores compatíveis. Substituíveis entre eles! (ver capítulo Encomenda de acumulador sobresselente)
- Nunca carregue o conjunto de acumuladores **6**, se a temperatura ambiente for inferior a 10 °C ou superior a 40 °C.
- ◆ Coloque o conjunto de acumuladores **6** no carregador **27** (ver fig. C).
- ◆ Insira a ficha na tomada. O LED de controlo vermelho **28** acende-se.
- ◆ O LED de controlo verde **29** indica-lhe que o processo de carregamento terminou e o conjunto de acumuladores **6** está pronto a ser colocado.
- ◆ Coloque o conjunto de acumuladores **6** no aparelho.
- Nunca carregue o conjunto de acumuladores **6** uma segunda vez, logo após ter terminado o processo de carregamento rápido. Existe perigo do conjunto de acumuladores **6** ficar sobrecarregado e dessa forma a vida útil do acumulador e do carregador **27** é reduzida.
- ◆ Desligue o carregador **27** entre processos de carregamento sucessivos durante pelo menos 15 minutos. Para isso, retire a ficha da tomada.

Colocar / retirar conjunto de acumuladores do aparelho

Colocar conjunto de acumuladores:

- ◆ Encaixe o conjunto de acumuladores **6** no punho.

Retirar conjunto de acumuladores:

- ◆ Carregue no botão de desbloqueio **4** e retire o conjunto de acumuladores **6**.

Verificar o estado do acumulador

- ◆ Carregue no botão estado do acumulador **5**, para verificar o estado do acumulador (ver figura principal). O estado ou a atividade restante é indicado no LED do visor do acumulador **5** da seguinte forma:
 - ◆ VERMELHO / LARANJA / VERDE = carga / atividade máxima
 - VERMELHO / LARANJA = carga / atividade média
 - VERMELHO = carga fraca - carregar acumulador

Verificar cobertura de proteção

- ◆ Desloque a alavanca retrátil para a cobertura de proteção **22** até ao encosto.

A cobertura de proteção **19** tem de estar deslçável sem empenar e ao soltar a alavanca retrátil para a cobertura de proteção **22** tem de voltar para a posição de partida por impulso próprio.

Colocação em funcionamento

Montar / substituir a lâmina de serra

Substituir a lâmina de serra **23** apenas com o conjunto de acumuladores retirado!

1. Ajuste a profundidade de corte (através do parafuso de fixação **7**) para a posição mínima, 0 mm.
2. Desloque a cobertura de proteção **19** para trás com ajuda da alavanca retrátil **22** e pouse o aparelho.
3. Acione o bloqueio do veio **8** (até que este encaixe) e solte, com a chave Allen **25**, o parafuso de aperto **21**. Agora retire o parafuso de aperto **21** e a flange de fixação **20** (ver também fig. A).

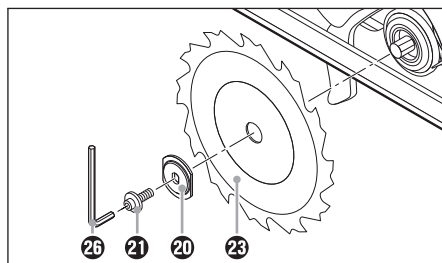

Fig. A: Substituir a lâmina de serra

4. Retirar a lâmina de serra **23**.
5. A montagem da lâmina de serra **23** deverá ser realizada na sequência inversa, conforme descrito.
6. Acione o bloqueio do veio **8** (até que este encaixe) e aperte, com a chave Allen **25**, o parafuso de aperto **21**.

⚠ AVISO!

- ▶ A seta na lâmina de serra **23** tem de coincidir com a seta de direção (sentido de funcionamento, assinalado no aparelho).
- Certifique-se de que a lâmina de serra **23** é adequada para a rotação da ferramenta.

Encosto paralelo

- ◆ Solte o parafuso de orelhas **17** e coloque o encosto paralelo **18** no respetivo alojamento **10**.
- ◆ Ajuste a largura de corte desejada com a ajuda da escala do encosto paralelo **18** e dos entalhes na placa base **9** (ver também fig. B). O entalhe direito na placa base é para o ajuste do ângulo de corte 0°. O entalhe esquerdo na placa base é para o ajuste do ângulo de corte 45°.

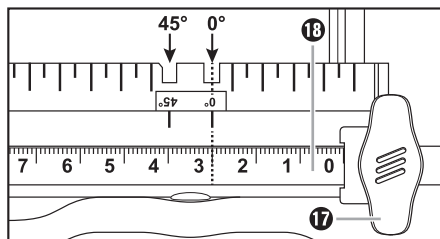

Fig. B: Largura de corte 3 cm

- ◆ Volte a apertar o parafuso de orelhas **17**.

Ligar o dispositivo de aspiração de aparas

- ◆ Encaixe o adaptador para aspiração de poeiras **25** na saída de aparas **24**. Opcionalmente consoante o diâmetro da aspiração de poeiras e aparas.
- ◆ Ligue um dispositivo de poeiras e de aparas permitido.

Operação

Ligar e desligar

Ligar:

- ◆ Prima o bloqueio de ativação **1** para a esquerda e mantenha-o premido.
- ◆ Acione o interruptor LIGAR/DESLIGAR **2**. Depois da máquina começar a trabalhar, pode voltar a soltar o bloqueio de ativação **1**.

Desligar:

- ◆ Solte o interruptor LIGAR/DESLIGAR **2**.

Ajustar o ângulo de corte

Pode determinar o ângulo de corte com a escala do ângulo de corte **15**.

- Solte o parafuso de orelhas **16** da pré-seleção do ângulo de corte, ajuste o ângulo desejado na escala do ângulo de corte **15** e volte a apertar o parafuso de orelhas **16**.

Ajustar a profundidade de corte

NOTA

- ▶ Selecionar a profundidade de corte aprox. 3 mm superior à espessura do material. Assim obtém um corte limpo.
- ◆ Solte o parafuso de fixação **7**, ajuste a profundidade de corte desejada, na escala de profundidade de corte **3**, e volte a apertar o parafusos de fixação **7**.

Manuseamento da serra circular

1. Ligue o aparelho – como descrito em «Ligar e desligar» – e coloque em cima do material juntamente com a extremidade dianteira da placa base **9**.
2. Alinhe a máquina no encosto paralelo **18** ou na linha desenhada.
3. Segure a máquina nos punhos, com ambas as mãos, e serre exercendo uma pressão moderada.

Ligar e desligar o laser

Ligar:

- ◆ Carregue no interruptor LIGAR/DESLIGAR/REPOR Laser **11** .

Desligar:

- ◆ Carregue no interruptor LIGAR/DESLIGAR/REPOR Laser **11** .

NOTA

- ▶ **SOBRECARGA E REPOR!** O aparelho desliga-se em caso de operação de sobrecarga.
- ◆ **DESLIGUE** o laser. Carregue no interruptor LIGAR/DESLIGAR/REPOR Laser **11** .
- ▶ Apenas com o laser desligado tem lugar um repor automático.

Dicas e truques

- Um rasgue da aresta de corte, em caso de superfícies sensíveis como, p. ex., aglomerados revestidos ou portas, pode ser evitado colocando fita de papel em cima da linha de corte. Isto tem como vantagem adicional, a facilidade de desenhar em cima da fita de papel, o que não acontece com as superfícies lisas. Uma forma ainda mais eficaz para evitar um rasgue da aresta de corte, é realizando o corte juntamente com uma tira fina de madeira.

Manutenção e limpeza



AVISO! PERIGO DE FERIMENTOS!

Antes de realizar quaisquer trabalhos no aparelho, desligue-o e retire o acumulador.

A serra circular de acumuladores não necessita de manutenção.

- O aparelho deve estar sempre limpo, seco e livre de óleos ou lubrificantes.
- Não podem entrar quaisquer líquidos para o interior dos aparelhos.
- Utilize um pano seco para limpar a estrutura. Nunca utilize benzina, solventes ou detergentes agressivos para o plástico.

- Se for necessário guardar um acumulador de íões de lítio durante um período longo de tempo, o estado de carga tem de ser controlado regularmente. O estado de carga ideal situa-se entre 50 % e 80 %. O clima de armazenamento ideal é fresco e seco.

NOTA

- ▶ Peças sobresselentes não especificadas (como p. ex. escovas de carvão, interruptores) podem ser encomendadas através da nossa linha direta de Assistência Técnica.

Eliminação



A embalagem é composta por materiais recicláveis que pode depositar nos ecopontos locais.



Não deite ferramentas elétricas no lixo doméstico!!

Em conformidade com a Diretiva Europeia 2012/ 19/EU, as ferramentas elétricas usadas têm de ser recolhidas separadamente e submetidas a reciclagem adequada.



Não deite fora acumuladores no lixo doméstico!!

Acumuladores avariados ou usados têm de ser reciclados em conformidade com a diretiva 2006/66/EC. Devolva o conjunto de acumuladores e/ou o aparelho nos pontos de recolha disponibilizados.

Relativamente a possibilidades de eliminação para ferramentas elétricas/conjunto de acumuladores, informe-se junto da sua administração municipal ou local.

Garantia

Este aparelho tem uma garantia de 3 anos a contar da data de compra. Este aparelho foi fabricado com o maior cuidado e testado escrupulosamente antes da sua distribuição. Guarde o talão de compra como comprovativo da compra. Caso deseje acionar a garantia, telefone para o seu serviço de Assistência Técnica. Apenas deste modo pode ser garantido um envio gratuito do seu produto.

A garantia abrange apenas defeitos de material ou de fabrico e não inclui danos durante o transporte, peças de desgaste ou danos em peças frágeis, p. ex. interruptores ou acumuladores. O produto foi concebido apenas para uso privado e não para uso comercial. A garantia extingue-se em caso de utilização incorreta, uso de força e intervenções que não tenham sido efetuadas pela nossa Filial de Assistência Técnica autorizada. Os seus direitos legais não são limitados por esta garantia. O período de garantia não é prolongado pelo acionamento da mesma. Isto também se aplica a peças substituídas e reparadas. Danos e defeitos que possam eventualmente existir no momento da compra devem ser imediatamente comunicados, após retirar o aparelho da embalagem, o mais tardar dois dias após a data de compra. Expirado o período da garantia, quaisquer reparações necessárias estão sujeitas a pagamento.

Assistência Técnica

⚠ AVISO!

- ▶ Mandar reparar os seus aparelhos apenas no Serviço de Assistência Técnica ou por um electricista especializado e somente com peças de substituição originais. Desta forma, é garantida a segurança do aparelho.
- ▶ A substituição da ficha ou do cabo de ligação à rede deve ser efetuada sempre pelo fabricante do aparelho ou pelo seu serviço de apoio ao cliente. Desta forma, é garantida a segurança do aparelho.

PT Assistência Portugal

Tel.: 70778 0005 (0,12 EUR/Min.)

E-Mail: kompernass@lidl.pt

IAN 270420

Horário de atendimento da linha de apoio:

Segunda a sexta das 8:00 horas - 20:00 horas (HEC)

Importador

KOMPERNASS HANDELS GMBH

BURGSTRASSE 21

44867 BOCHUM

GERMANY

www.kompernass.com

Tradução da Declaração de Conformidade original

Nós, a KOMPERNASS HANDELS GMBH, responsável pela documentação: Sr. Semi Uguzlu, BURGSTR. 21, 44867 BOCHUM, GERMANY, declaramos que este produto cumpre os seguintes documentos normativos, normas e diretivas comunitárias:

**Diretiva de máquinas
(2006/42/EC)**

**Diretivas de baixa tensão CE
(2006/95/EC)**

**Compatibilidade eletromagnética
(2004/108/EC)**

**Diretiva RoHS
(2011/65/EU)**

Normas harmonizadas aplicadas:

EN 60745-1: 2009+A11

EN 60745-2-5: 2010

EN 60335-1: 2012+A11

EN 60335-2-29: 2004+A2

EN 62233: 2008

EN 55014-1: 2006+A1+A2

EN 55014-2: 1997+A1+A2

EN 61000-3-2: 2014

EN 61000-3-3: 2013

Designação de tipo da máquina:

Serra circular com bateria PHKSA 18-Li B2

Ano de fabrico: 09-2015

Número de série: IAN 270420

Bochum, 27.04.2015



Semi Uguzlu

- Gestor de qualidade -

Reservado o direito a alterações técnicas no âmbito da evolução técnica.

Encomenda de acumulador sobresselente

Se pretender encomendar um acumulador sobresselente para o seu aparelho, poderá fazê-lo confortavelmente na Internet em www.kompennass.com ou pelo telefone.

O preço do acumulador sobresselente é de 20 € incl. IVA e envio. Este artigo pode esgotar depois de pouco tempo devido a quantidade de stock limitada.



Três aparelhos – três baterias compatíveis. Intercambiáveis!

Encomenda online

Para encomendar um acumulador sobresselente através da loja de acessórios:

- Consulte, com o seu browser de Internet, a página www.kompennass.com.
- Clique na respetiva bandeira em baixo à direita, para selecionar o país e a língua desejados.
- Clique agora no separador "Loja de acessórios" e selecione em seguida na rubrica "Artigos mais vendidos" o acumulador sobresselente adequado ao seu aparelho.
- Depois de ter colocado o acumulador sobresselente no cesto de compras, clique no botão "Caixa" e siga as instruções indicadas no ecrã para concluir o processo de encomenda.

NOTA

- ▶ A encomenda de peças sobresselentes em determinados países não pode ser realizada online. Neste caso contacte a linha direta de Assistência Técnica.
- A promoção é limitada a uma bateria por cliente/aparelho, bem como a um período de dois meses após o período da promoção. Posteriormente, o acumulador poderá continuar a ser encomendado como peça sobresselente sob outras condições.

Encomenda telefónica

PT Assistência Portugal

Tel.: 70778 0005 (0,12 EUR/Min.)

Para garantir um processamento rápido da sua encomenda, tenha à mão para todos os pedidos o número de artigo (p. ex. IAN 270420) do aparelho. O número do artigo pode ser encontrado na chapa de identificação ou na folha da capa deste manual.

Contents

Introduction	44
Intended use	44
Features	44
Package contents	44
Technical data	44
General Power Tool Safety Warnings	45
1. Work area safety	45
2. Electrical safety	45
3. Personal safety	46
4. Power tool use and care	46
5. Use and handling of the cordless power tool	46
6. Service	47
Appliance-specific safety instructions for circular saws	47
Safety guidelines for battery chargers	48
Safety information for circular saw blades	49
Genuine accessories/auxiliary equipment	49
Before initial use	49
Charging the battery (see Fig. C)	49
Attaching/disconnecting the battery pack to/from the appliance	50
Checking the battery charge level	50
Checking the blade guard	50
Initial use	50
Fitting/changing the saw blade	50
Rip fence	50
Connecting the sawdust extraction device	51
Operation	51
Switching on and off	51
Setting the cutting angle	51
Setting the cutting depth	51
Working with the circular saw	51
Switching the laser on and off	51
Tips and tricks	51
Maintenance and cleaning	52
Disposal	52
Warranty	52
Service	53
Importer	53
Translation of the original Conformity Declaration	53
Ordering a replacement battery	54
Online ordering	54
Telephone ordering	54

Introduction



Congratulations on the purchase of your new appliance. You have selected a high quality product. The operating instructions are part of this product. They contain



important information on safety, usage and disposal. Before using the product, familiarise yourself with all handling and safety instructions. Use the product only as described and for the range of applications specified. Hand over all documents when the product is passed on to a third party.

Intended use

This hand-held circular saw (hereinafter "appliance") is designed for longitudinal, cross and mitre cuts in firmly supported solid wood, chip board, plastics and lightweight construction materials. Any other usage of or modification to the appliance is deemed to be improper and carries the risk of serious personal injury. Not for commercial use.

Features

Figure A:

- 1 Safety lock-out
- 2 ON/OFF switch
- 3 Cutting depth scale
- 4 Release button for battery pack
- 5 Battery charge level button/battery display LED
- 6 Battery pack
- 7 Locking screw
- 8 Spindle lock
- 9 Base plate
- 10 Rip fence slot

Figure B:

- 11 ON/OFF/RESET switch laser 
- 12 Auxiliary handle
- 13 Laser warning label
- 14 Laser exit opening
- 15 Cutting angle scale
- 16 Wing screw for cutting angle preselector
- 17 Wing screw for rip fence slot
- 18 Rip fence

- 19 Blade guard
- 20 Clamping flange
- 21 Clamping screw
- 22 Release lever for the blade guard
- 23 Saw blade
- 24 Chip ejector
- 25 Vacuum adapter for dust extraction
- 26 Allen key

Figure C:

- 27 Charger
- 28 Red control LED
- 29 Green control LED

Package contents

- 1 cordless circular saw
- 1 rapid battery charger
- 1 rip fence
- 1 vacuum adapter for dust extraction
- 1 SW 5 Allen key
- 1 saw blade (pre-assembled)
- Operating instructions

Technical data

Cordless circular saw: PHKSA 18-Li B2

Rated voltage:	18 V ---
Idle speed:	n_0 3800 min ⁻¹
Saw blade:	1 x Ø 150 mm x Ø 16 mm, 18 teeth
Max. cutting depth:	90°: 48 mm 45°: 36 mm

Battery: PAP 18 A1



Type:	LITHIUM ION
Rated voltage:	18 V ---
Capacity:	1.5 Ah

Rapid battery charger: PLG 18 A1

INPUT:

Rated voltage:	230 - 240 V \sim , 50 Hz
Power consumption:	40 W

OUTPUT:

Rated voltage:	18 V ---
Charging current:	1.8 A
Charging time:	approx. 60 min
Fuse (internal):	2 A 
Protection class:	II/ 

Noise and vibration data:

Noise measurement value determined in accordance with EN 60745. The A-rated noise level of the power tool is typically as follows:

Sound pressure level: 73.13 dB(A)

Sound power level: 84.13 dB(A)

Uncertainty K: 3 dB



Wear ear protection!

Weighted acceleration, typically:

(main handle)

Hand/arm vibration $a_{h,w}$: 0.729 m/s²

(auxiliary handle)

Hand/arm vibration $a_{h,w}$: 0.922 m/s²

Uncertainty K = 1.5 m/s²

NOTE

- ▶ The vibration level specified in these instructions has been measured in accordance with a standardised measuring procedure specified in EN 60745 and can be used to make equipment comparisons. The specified vibration emission value can also be used to make an initial exposure estimate.

⚠ WARNING!

- ▶ The vibration level varies in accordance with the use of the power tool and may be higher than the value specified in these instructions in some cases. There is a risk of underestimation of the vibration load if the power tool is used regularly in this manner. Try to keep the vibration loads as low as possible. Measures to reduce the vibration load are, e.g. wearing gloves and limiting the working time. Wherein all states of operation must be included (e.g. times when the power tool is switched off and times where the power tool is switched on but running without load).



General Power Tool Safety Warnings

⚠ WARNING!

- ▶ **Read all safety warnings and all instructions.** Failure to follow the warnings and instructions may result in electric shock, fire and/or serious injury.

Save all warnings and instructions for future reference.

The term “power tool” in the warnings refers to your mains-operated (corded) power tool or battery-operated (cordless) power tool.

1. Work area safety

- a) **Keep work area clean and well lit.** Cluttered or dark areas invite accidents.
- b) **Do not operate power tools in explosive atmospheres, such as in the presence of flammable liquids, gases or dust.** Power tools create sparks which may ignite the dust or fumes.
- c) **Keep children and bystanders away while operating a power tool.** Distractions can cause you to lose control.

2. Electrical safety

- a) **Power tool plugs must match the outlet. Never modify the plug in any way. Do not use any adapter plugs with earthed (grounded) power tools.** Unmodified plugs and matching outlets will reduce risk of electric shock.
- b) **Avoid body contact with earthed or grounded surfaces, such as pipes, radiators, ranges and refrigerators.** There is an increased risk of electric shock if your body is earthed or grounded.
- c) **Do not expose power tools to rain or wet conditions.** Water entering a power tool will increase the risk of electric shock.
- d) **Do not abuse the cord. Never use the cord for carrying, pulling or unplugging the power tool. Keep cord away from heat, oil, sharp edges or moving parts.** Damaged or entangled cords increase the risk of electric shock.

GB
MT

- e) When operating a power tool outdoors, use an extension cord suitable for outdoor use. Use of a cord suitable for outdoor use reduces the risk of electric shock.
- f) If operating a power tool in a damp location is unavoidable, use a residual current device (RCD) protected supply. Use of an RCD reduces the risk of electric shock.

3. Personal safety

- a) Stay alert, watch what you are doing and use common sense when operating a power tool. Do not use a power tool while you are tired or under the influence of drugs, alcohol or medication. A moment of inattention while operating power tools may result in serious personal injury.
- b) Use personal protective equipment. Always wear eye protection. Protective equipment such as dust mask, non-skid safety shoes, hard hat, or hearing protection used for appropriate conditions will reduce personal injuries.
- c) Prevent unintentional starting. Ensure the switch is in the off-position before connecting to power source and/or battery pack, picking up or carrying the tool. Carrying power tools with your finger on the switch or energising power tools that have the switch on invites accidents.
- d) Remove any adjusting key or wrench before turning the power tool on. A wrench or a key left attached to a rotating part of the power tool may result in personal injury.
- e) Do not overreach. Keep proper footing and balance at all times. This enables better control of the power tool in unexpected situations.
- f) Dress properly. Do not wear loose clothing or jewellery. Keep your hair, clothing and gloves away from moving parts. Loose clothes, jewellery or long hair can be caught in moving parts.
- g) If devices are provided for the connection of dust extraction and collection facilities, ensure these are connected and properly used. Use of dust collection can reduce dust-related hazards.

4. Power tool use and care

- a) Do not force the power tool. Use the correct power tool for your application. The correct power tool will do the job better and safer at the rate for which it was designed.
- b) Do not use the power tool if the switch does not turn it on and off. Any power tool that cannot be controlled with the switch is dangerous and must be repaired.
- c) Disconnect the plug from the power source and/or the battery pack from the power tool before making any adjustments, changing accessories, or storing power tools. Such preventive safety measures reduce the risk of starting the power tool accidentally.
- d) Store idle power tools out of the reach of children and do not allow persons unfamiliar with the power tool or these instructions to operate the power tool. Power tools are dangerous in the hands of untrained users.
- e) Maintain power tools. Check for misalignment or binding of moving parts, breakage of parts and any other condition that may affect the power tool's operation. If damaged, have the power tool repaired before use. Many accidents are caused by poorly maintained power tools.
- f) Keep cutting tools sharp and clean. Properly maintained cutting tools with sharp cutting edges are less likely to bind and are easier to control.
- g) Use the power tool, accessories and tool bits etc. in accordance with these instructions, taking into account the working conditions and the work to be performed. Use of the power tool for operations different from those intended could result in a hazardous situation.

5. Use and handling of the cordless power tool

- a) Charge the rechargeable battery unit using only the charger recommended by the manufacturer. Chargers are often designed for a particular type of rechargeable battery unit. There is the danger of fire if other types of rechargeable battery units are used.

- b) Only the rechargeable battery units supplied are to be used with the power tools. The use of other rechargeable battery units may result in injury or a fire hazard.
- c) When they are not being used, store rechargeable battery units away from paper clips, coins, keys, nails, screws or other small metal objects that could cause the contacts to be bridged. Short-circuiting the contacts of a rechargeable battery unit may result in burns or fire.
- d) Fluid may leak out of rechargeable battery units if they are misused. If this happens, avoid contact with the fluid. If accidental contact occurs, rinse the affected area with water. Seek additional medical help if any of the fluid gets into your eyes. Escaping battery fluid may cause skin irritation or burns.
- e) Adjust the cutting depth to the thickness of the workpiece. Less than a full tooth of the blade teeth should be visible below the workpiece.
- f) Never hold piece being cut in your hands or across your leg. Secure the workpiece to a stable platform. It is important to support the work properly to minimise body exposure, blade binding, or loss of control.
- g) Hold the power tool by insulated gripping surfaces only, when performing an operation where the cutting tool may contact hidden wiring. Contact with a “live” wire will also make exposed metal parts of the power tool “live” and could give the operator an electric shock.
- h) When ripping, always use a rip fence or straight edge guide. This improves the accuracy of cut and reduces the chance of blade binding.
- i) Always use saw blades with correct size and shape (diamond versus round) of arbour holes. Blades that do not match the mounting hardware of the saw will run eccentrically, causing loss of control.
- j) Never use damaged or incorrect blade washers or bolts. The blade washers and bolt were specially designed for your saw, for optimum performance and safety of operation.



CAUTION! RISK OF EXPLOSION!
Never charge non-rechargeable batteries!



Protect the battery against heat, e. g., against continuous intense sunlight, fire, water and moisture.



Danger of explosion.



6. Service

- a) Have your power tool serviced by a qualified repair person using only identical replacement parts. This will ensure that the safety of the power tool is maintained.

Appliance-specific safety instructions for circular saws

Safety instructions for all saws

Cutting procedures

- a)  **DANGER!** Keep hands away from cutting area and the blade. Keep your second hand on auxiliary handle, or motor housing. If both hands are holding the saw, they cannot be cut by the blade.
- b) Do not reach underneath the workpiece. The guard cannot protect you from the blade below the workpiece.

Further safety instructions for all saws

Kickback causes and related warnings

- A kickback is a sudden reaction to a pinched, bound or misaligned saw blade, causing an uncontrolled saw to lift up and out of the workpiece toward the operator;
- when the blade is pinched or bound tightly by the kerf closing down, the blade stalls and the motor reaction drives the unit rapidly back toward the operator;
- if the blade becomes twisted or misaligned in the cut, the teeth at the back edge of the blade can dig into the top surface of the wood causing the blade to climb out of the kerf and jump back toward the operator.

Kickback is the result of saw misuse and/or incorrect operating procedures or conditions and can be avoided by taking proper precautions as given below.

- a) Maintain a firm grip with both hands on the saw and position your arms to resist kickback forces. Position your body to either side of the blade, but not in line with the blade. Kickback could cause the saw to jump backwards, but kickback forces can be controlled by the operator, if proper precautions are taken.
- b) When blade is binding, or when interrupting a cut for any reason, release the trigger and hold the saw motionless in the material until the blade comes to a complete stop. Never attempt to remove the saw from the work or pull the saw backwards while the blade is in motion or kickback may occur. Investigate and take corrective actions to eliminate the cause of blade binding.
- c) When restarting a saw in the workpiece, centre the saw blade in the kerf and check that saw teeth are not engaged into the material. If saw blade is binding, it may walk up or kickback from the workpiece as the saw is restarted.
- d) Support large panels to minimise the risk of blade pinching and kickback. Large panels tend to sag under their own weight. Supports must be placed under the panel on both sides, near the line of cut and near the edge of the panel.
- e) Do not use dull or damaged blades. Unsharpened or improperly set blades produce narrow kerf causing excessive friction, blade binding and kickback.
- f) Blade depth and bevel adjusting locking levers must be tight and secure before making cut. If blade adjustment shifts while cutting, it may cause binding and kickback.
- g) Use extra caution when sawing into existing walls or other blind areas. The protruding blade may cut objects that can cause kickback.

Lower guard function

- a) Check lower guard for proper closing before each use. Do not operate the saw if lower guard does not move freely and close instantly. Never clamp or tie the lower guard into the open position. If saw is accidentally dropped, lower guard may be bent. Raise the lower guard with the retracting handle and make sure it moves freely and does not touch the blade or any other part, in all angles and depths of cut.

- b) Check the operation of the lower guard spring. If the guard and the spring are not operating properly, they must be serviced before use. Lower guard may operate sluggishly due to damaged parts, gummy deposits, or a build-up of debris.
- c) Lower guard may be retracted manually only for special cuts such as "plunge cuts" and "compound cuts". Raise lower guard by retracting handle and as soon as blade enters the material, the lower guard must be released. For all other sawing, the lower guard should operate automatically.
- d) Always observe that the lower guard is covering the blade before placing saw down on bench or floor. An unprotected, coasting blade will cause the saw to walk backwards, cutting whatever is in its path. Be aware of the time it takes for the blade to stop after switch is released.

Safety guidelines for battery chargers

- This appliance may be used by children aged 8 years and above and by persons with limited physical, sensory or mental capabilities or lack of experience and knowledge, provided that they are under supervision or have been told how to use the appliance safely and are aware of the potential risks. Children must not use the appliance as a plaything. Cleaning and user maintenance tasks may not be carried out by children unless they are supervised.
- If the supply cord is damaged, it must be replaced by the manufacturer, its service agent or similarly qualified persons in order to avoid a hazard.



This charger is suitable for indoor use only.

GB
MT

⚠ WARNING!

- Do not operate the appliance with a damaged cable, supply cord or mains plug. A damaged power cord causes danger to life by electric shock.

Supplementary notes

- Do not use any grinding discs.
- Use only saw blades with diameters corresponding to the label on the saw.
- When sawing wood or other materials which may create dusts that are hazardous to health, always connect a suitable, certified vacuum extractor device.
- Wear a dust mask when sawing wood.
- Use only the recommended saw blades.
- Always wear ear protectors.
- Do not allow the teeth of the saw blade to overheat.
- When sawing plastic, avoid melting the plastic.

Safety information for circular saw blades



Wear protective gloves!



Wear respiratory protection!



Wear protective glasses!



Wear hearing protection!



CAUTION! RISK OF EXPLOSION!
Never charge non-rechargeable batteries!

Genuine accessories/ auxiliary equipment

- Only use the accessories and additional equipment that are specified in the operating instructions and are compatible with the appliance.

⚠ WARNING!

Protect yourself from laser radiation!



This appliance contains a Class 2 laser and will be delivered with a laser warning label 13.

- ▶ NEVER direct the laser beam at people or animals.
- ▶ NEVER look directly into the laser beam. The laser beam can cause serious eye damage.
- ▶ Do NOT direct the laser beam at strongly reflective material. Reflected laser beams are also dangerous.
- ▶ Any adjustment intended to increase the intensity of the laser beam is forbidden. There is a risk of personal injury!
- ▶ No liability will be accepted for damage resulting from manipulation of the laser equipment or from disregarding these safety instructions.

⚠ CAUTION!

If operating and adjustment equipment is used or procedures other than those specified here are carried out, this may result in hazardous radiation exposure.

Before initial use

Charging the battery (see Fig. C)

⚠ CAUTION!

- ▶ Always unplug the appliance before you remove the battery pack 6 from or connect the battery pack to the charger 27.

NOTE

- ▶ Three appliances - three compatible batteries. Interchangeable! (see chapter ordering a replacement battery)
- Never charge the battery pack 6 when the ambient temperature is below 10°C or above 40°C.
- ◆ Connect the battery pack 6 to the battery charger 27 (see Fig. C).

- ◆ Insert the mains plug into the mains power socket. The red control LED **23** lights up.
- ◆ The green control LED **29** indicates that the charging process is complete and the battery pack **6** is ready.
- ◆ Insert the battery pack **6** back into the appliance.
- Never recharge a battery pack **6** again immediately after rapid charging. This could overcharge the battery pack **6**, thus reducing the lifespan of the battery and charger **27**.
- ◆ Switch off the charger **27** for at least 15 minutes between successive charging sessions. Also disconnect the power plug from the mains power socket.

Attaching/disconnecting the battery pack to/from the appliance

Inserting the battery pack:

- ◆ Allow the battery pack **6** to click into the handle.

Removing the battery pack:

- ◆ Press the release button **4** and remove the battery pack **6**.

Checking the battery charge level

- ◆ Press the battery charge level button **5** to check the status of the battery (see also main diagram). The status/remaining charge will be shown on the battery display LED **5** as follows:
- ◆ RED/ORANGE/GREEN = maximum charge/power
 RED/ORANGE = medium charge/power
 RED = low charge - charge the battery

Checking the blade guard

- ◆ Pull back on the release lever for the blade guard **22** as far as the stop.

The blade guard **19** must move freely without jamming and must spring back into its starting position automatically when you let go of the release lever for the blade guard **22**.

Initial use

Fitting/changing the saw blade

Always remove the battery pack before changing the saw blade **23**!

1. Set the cutting depth (using the locking screw **7**) to the minimum position, 0 mm.
2. Swing the blade guard **19** back using the release lever **22** and put the appliance down.
3. Press the spindle lock button **8** (until it engages) and use the Allen key **26** to release the clamping screw **21**. Now remove the clamping screw **21** and the clamping flange **20** (see also Fig. A).

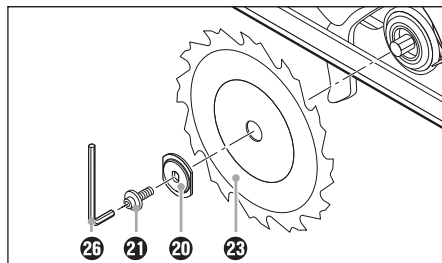

Fig. A Changing the saw blade

4. Remove **23** saw blade.
5. Fitting a saw blade **23** is carried out in the reverse order.
6. Press the spindle lock button **8** (until it engages) and use the Allen key **26** to tighten the clamping screw **21**.

! WARNING!

- ▶ The arrow on the saw blade **23** must correspond to the arrow showing the direction of rotation (running direction shown on the appliance).

- Ensure that the saw blade **23** is suitable for the rotational speed of the tool.

Rip fence

- ◆ Loose the wing screw **17** and insert the rip fence **18** into the rip fence slot **10**.
- ◆ Set the desired cut width with the help of the scale on the rip fence **18** and the cut out in the base plate **9** (see also Fig. B).
 The right-hand recess in the base plate is for a cutting angle of 0°. The left-hand recess in the base plate is for a cutting angle of 45°.

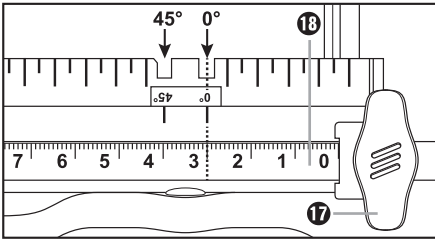

Fig. B: Cutting width 3 cm

- ◆ Retighten the wing screw **17**.

Connecting the sawdust extraction device

- ◆ Attach the dust extraction adapter **25** to the chip ejector **24**.
Optional depending on the diameter of the dust and sawdust extractor.
- ◆ Connect an approved dust and chip extraction device.

Operation

Switching on and off

Switching on:

- ◆ Push the safety lock-out **1** to the left or right and keep it pressed.
- ◆ Press the ON/OFF switch **2**. Once the saw is running, you can release the safety lock-out **1**.

Switching off:

- ◆ Release the ON/OFF switch **2**.

Setting the cutting angle

You can select the cutting angle using the cutting angle scale **15**.

- Release the wing screw **16** on the cutting angle preselector, set the desired cutting angle on the cutting angle scale **15** and then retighten the wing screw **16**.

Setting the cutting depth

NOTE

- ▶ Select a cutting depth of approx. 3 mm more than the thickness of the material. This ensures that you achieve a clean cut.
- ◆ Release the locking screw **7**, set the desired cutting depth on the cutting depth scale **3** and then retighten the locking screw **7**.

Working with the circular saw

1. Switch on the appliance – as described in “Switching on and off” – and then place it with the front edge of the base plate **9** on the material.
2. Align the machine using the guide fence **18** or by using a marked line.
3. Hold the machine in both hands using the handles and saw by exerting an even pressure.

Switching the laser on and off

Switching on:

- ◆ Press the laser ON/OFF/RESET switch **11** .

Switching off:

- ◆ Press the laser ON/OFF/RESET switch **11** .

NOTE

- ▶ **OVERLOAD AND RESET!** The appliance switches off in case of overload operation.
- ◆ Switch OFF the laser. Press the laser ON/OFF/RESET switch **11** .
- ▶ An automatic reset is only possible once the laser is turned off.

Tips and tricks

- Avoid damaging the cutting edge of sensitive materials, e.g. coated chip boards or doors, by sticking masking tape along the cutting line. Another benefit of this is that it is easier to mark a line on the tape than on a shiny surface. An even more effective method of protecting the cutting edges is to clamp a thin piece of wood along the cutting line (this wood is also sawn).

Maintenance and cleaning



WARNING! RISK OF INJURY!
Switch the power tool off and remove the battery before starting any work on the power tool.

The cordless hand-held circular saw is maintenance-free.

- The appliance must always be kept clean, dry and free from oil or grease.
- Never allow fluids to get into the appliance.
- Use a soft, dry cloth to clean the housing. Never use petrol, solvents or cleansers which can damage plastic.
- If a lithium-ion battery is to be stored for an extended period, the charge level should be checked regularly. The optimum charge level is between 50% and 80%. Optimum storage conditions are cool and dry.

NOTE

- ▶ Replacement parts not listed (such as carbon brushes, switch) can be ordered via our service hotline.

Disposal



The packaging is made from environmentally friendly material and can be disposed of at your local recycling plant.



Do not dispose of power tools in normal domestic waste!

European Directive 2012/19/EU requires that worn-out power tools be collected separately and recycled in an environmentally compatible manner.



Do not dispose of batteries in your normal domestic waste!

Defective or worn-out rechargeable batteries must be recycled according to Directive 2006/66/EC. Take the battery pack and/or appliance to available collection facilities.

Please consult your local authorities regarding suitable disposal of worn out power tools/battery packs.

Warranty

You are provided a 3-year warranty on this appliance, valid from the date of purchase. This appliance has been manufactured with care and inspected meticulously prior to delivery. Please retain your receipt as proof of purchase. In the event of a warranty claim, please contact your Customer Service unit by telephone. This is the only way to guarantee free return of your merchandise.

The warranty only covers claims for material and manufacturing defects, not for damage sustained during carriage, components subject to wear and tear or damage to fragile components such as switches or batteries. This appliance is intended solely for private use and not for commercial deployment. The warranty shall be deemed void in the case of misuse or improper handling, use of force or interventions which were not carried out by one of our authorised Service centres. Your statutory rights are not restricted by this warranty. The warranty period is not extended in consequence of repairs carried out under the warranty. This also applies to replaced and repaired components. Any damage or defects present at the time of purchase must be reported immediately after unpacking, but no later than two days after the date of purchase. Repairs carried out after expiry of the warranty period shall be subject to charge.

Service

⚠ WARNING!

- ▶ Have the power tool repaired by the Service centre or a qualified electrician and only using genuine replacement parts. This will ensure the ongoing safety of the appliance.
- ▶ Always ensure that the power plug or the mains cable is replaced only by the manufacturer of the appliance or by that party's approved Customer Service unit. This will ensure the ongoing safety of the appliance.

GB Service Great Britain
 Tel.: 0871 5000 720 (£ 0.10/Min.)
 E-Mail: kompernass@lidl.co.uk
IAN 270420

MT Service Malta
 Tel.: 80062230
 E-Mail: kompernass@lidl.com.mt
IAN 270420

Hotline availability:

Monday to Friday 08:00 - 20:00 (CET)

Importer

KOMPERNASS HANDELS GMBH
 BURGSTRASSE 21
 44867 BOCHUM
 GERMANY
 www.kompernass.com

Translation of the original Conformity Declaration

We, KOMPERNASS HANDELS GMBH, Custodian of Documents: Mr. Semi Uguzlu, BURGSTR. 21, 44867 BOCHUM, GERMANY, hereby declare that this product complies with the following standards, normative documents and EC directives:

- Machinery Directive (2006/42/EC)**
- EC Low Voltage Regulations (2006/95/EC)**
- EMC (Electromagnetic Compatibility) (2004/108/EC)**
- RoHS Directive (2011/65/EU)**

Applied harmonised standards:

- EN 60745-1: 2009+A11
- EN 60745-2-5: 2010
- EN 60335-1: 2012+A11
- EN 60335-2-29: 2004+A2
- EN 62233: 2008
- EN 55014-1: 2006+A1+A2
- EN 55014-2: 1997+A1+A2
- EN 61000-3-2: 2014
- EN 61000-3-3: 2013

Type designation of machine:

Cordless circular saw PHKSA 18-Li B2

Year of manufacture: 09-2015

Serial number: IAN 270420

Bochum, 27/04/2015



Semi Uguzlu
 - Quality Manager -

The right to effect technical changes in the context of further development is reserved.

GB
 MT

Ordering a replacement battery

If you want to order a replacement battery for your appliance, you can do so easily via the Internet on www.kompernass.com or by telephone.

The price of the replacement battery is €20, including VAT and shipping. Due to limited stocks, this item may sell out quickly.



Three appliances - three compatible batteries. Interchangeable!

Online ordering

To order a replacement battery from the Accessories Shop:

- Use your Internet browser to visit www.kompernass.com.
- Click on the corresponding flag on the right hand side at the bottom of the page to select the desired country and language.
- Click on the tab "Accessory Shop" and then select the appropriate replacement battery under the heading "Topseller".
- After you have placed the rechargeable battery in the shopping basket, click the "Checkout" button and follow the on-screen instructions to complete the ordering process.

NOTE

- ▶ Online ordering of replacement parts is not possible in all countries. In this case, please contact the Service hotline.
- This promotion is limited to one battery per customer / appliance, as well as a period of two months following the end of the promotion. Thereafter the replacement battery can be ordered as a replacement part under other conditions.

Telephone ordering

GB Service Great Britain
Tel.: 0871 5000 720 (£ 0.10/Min.)

MT Service Malta
Tel.: 80062230

To ensure that your order is processed swiftly, have the article number of your appliance to hand (e.g. IAN 270420) in case of questions. The article number can be found on the label or the title page of these instructions.

Inhaltsverzeichnis

Einleitung	56
Bestimmungsgemäßer Gebrauch	56
Ausstattung	56
Lieferumfang	56
Technische Daten	56
Allgemeine Sicherheitshinweise für Elektrowerkzeuge	57
1. Arbeitsplatz-Sicherheit	57
2. Elektrische Sicherheit	57
3. Sicherheit von Personen	58
4. Verwendung und Behandlung des Elektrowerkzeugs	58
5. Verwendung und Behandlung des Akkuwerkzeugs	59
6. Service	59
Gerätespezifische Sicherheitshinweise für Handkreissägen	59
Sicherheitshinweise für Ladegeräte	61
Sicherheitshinweise für Kreissägeblätter	62
Originalzubehör / -zusatzgeräte	62
Vor der Inbetriebnahme	62
Akku-Pack laden (siehe Abb. C)	62
Akku-Pack ins Gerät einsetzen / entnehmen	63
Akkuzustand prüfen	63
Schutzhaube prüfen	63
Inbetriebnahme	63
Sägeblatt montieren / wechseln	63
Parallelanschlag	63
Spanabsaugung anschließen	64
Bedienung	64
Ein- und ausschalten	64
Schnittwinkel einstellen	64
Schnitttiefe einstellen	64
Handhabung der Handkreissäge	64
Laser ein- und ausschalten	64
Tipps und Tricks	64
Wartung und Reinigung	65
Entsorgung	65
Garantie	65
Service	66
Importeur	66
Original-Konformitätserklärung	66
Ersatz-Akku Bestellung	67
Online-Bestellung	67
Telefonische Bestellung	67

Einleitung



Wir beglückwünschen Sie zum Kauf Ihres neuen Gerätes. Sie haben sich damit für ein hochwertiges Produkt entschieden. Die Bedienungsanleitung ist Teil dieses Produkts.



Sie enthält wichtige Hinweise für Sicherheit, Gebrauch und Entsorgung. Machen Sie sich vor der Benutzung des Produkts mit allen Bedien- und Sicherheitshinweisen vertraut. Benutzen Sie das Produkt nur wie beschrieben und für die angegebenen Einsatzbereiche. Händigen Sie alle Unterlagen bei Weitergabe des Produkts an Dritte mit aus.

Bestimmungsgemäßer Gebrauch

Die Handkreissäge (nachfolgend „Gerät“ genannt) ist zum Sägen von Längs- und Querschnitten, Gehrungsschnitten bei fester Auflage in Vollholz, Spanplatten, Kunststoff und Leichtbaustoffen geeignet. Jede andere Verwendung oder Veränderung der Maschine gilt als nicht bestimmungsgemäß und birgt erhebliche Unfallgefahren. Nicht zum gewerblichen Gebrauch.

Ausstattung

Abbildung A:

- ➊ Einschaltsperr
- ➋ EIN-/AUS-Schalter
- ➌ Schnittiefenskala
- ➍ Entriegelungstaste für Akku-Pack
- ➎ Taste Akkuzustand/Akku-Display-LED
- ➏ Akku-Pack
- ➐ Feststellschraube
- ➑ Spindelarreterierung
- ➒ Grundplatte
- ➓ Parallelanschlagaufnahme

Abbildung B:

- ➑ EIN-/AUS-/RESET-Schalter 
- ➒ Zusatzgriff
- ➓ Laserwarnschild
- ➑ Laseraustrittsöffnung
- ➒ Schnitwinkelskala
- ➓ Flügelschraube für Schnittwinkelvorwahl
- ➑ Flügelschraube für Parallelanschlagaufnahme
- ➒ Parallelanschlag

- ➓ Schutzhaube
- ➑ Spannflansch
- ➒ Spannschraube
- ➓ Rückziehhebel für Schutzhaube
- ➑ Sägeblatt
- ➒ Spanauswurf
- ➓ Adapter für Staubabsaugung
- ➑ Innensechskantschlüssel

Abbildung C:

- ➑ Ladegerät
- ➒ Rote Kontroll-LED
- ➓ Grüne Kontroll-LED

Lieferumfang

- 1 Akku-Handkreissäge
- 1 Akku-Schnellladegerät
- 1 Parallelanschlag
- 1 Adapter zur Staubabsaugung
- 1 Innensechskantschlüssel SW 5
- 1 Sägeblatt (vormontiert)
- 1 Betriebsanleitung

Technische Daten

Akku-Handkreissäge: PHKSA 18-Li B2

Nennspannung:	18 V ---
Leerlaufdrehzahl:	n_0 3800 min^{-1}
Sägeblatt:	1 x \varnothing 150 mm x \varnothing 16 mm, 18 Zähne
Max. Schnitttiefe:	90°: 48 mm 45°: 36 mm

Akku: PAP 18 A1



Typ:	LITHIUM-IONEN
Nennspannung:	18 V ---
Kapazität:	1,5 Ah

Akku-Schnellladegerät: PLG 18 A1

EINGANG / Input:

Nennspannung:	230 - 240 V \sim , 50 Hz
Leistungsaufnahme:	40 W

AUSGANG / Output:

Nennspannung:	18 V ---
Ladestrom:	1,8 A
Ladedauer:	ca. 60 min
Sicherung (innen):	2 A 
Schutzklasse:	II / 

Geräusch- und Vibrationsinformationen:

Messwert für Geräusch ermittelt entsprechend EN 60745. Der A-bewertete Geräuschpegel des Elektrowerkzeugs beträgt typischerweise:

Schalldruckpegel: 73,13 dB(A)

Schallleistungspegel: 84,13 dB(A)

Unsicherheit K: 3 dB



Gehörschutz tragen!

Bewertete Beschleunigung, typischerweise:

(Haupthandgriff)

Hand-/Armvibration $a_{h,w}$: 0,729 m/s²

(Zusatzhandgriff)

Hand-/Armvibration $a_{h,w}$: 0,922 m/s²

Unsicherheit K = 1,5 m/s²

HINWEIS

- ▶ Der in diesen Anweisungen angegebene Schwingungspegel ist entsprechend einem in EN 60745 genormten Messverfahren gemessen worden und kann für den Gerätevergleich verwendet werden. Der angegebene Schwingungsemissionswert kann auch zu einer einleitenden Einschätzung der Aussetzung verwendet werden.

! WARNUNG!

- ▶ Der Schwingungspegel wird sich entsprechend dem Einsatz des Elektrowerkzeugs verändern und kann in manchen Fällen über dem in diesen Anweisungen angegebenen Wert liegen. Die Schwingungsbelastung könnte unterschätzt werden, wenn das Elektrowerkzeug regelmäßig in solcher Weise verwendet wird. Versuchen Sie, die Belastung durch Vibrationen so gering wie möglich zu halten. Beispielhafte Maßnahmen zur Verringerung der Vibrationsbelastung sind das Tragen von Handschuhen beim Gebrauch des Werkzeugs und die Begrenzung der Arbeitszeit. Dabei sind alle Anteile des Betriebszyklus zu berücksichtigen (beispielweise Zeiten, in denen das Elektrowerkzeug abgeschaltet ist, und solche, in denen es zwar eingeschaltet ist, aber ohne Belastung läuft).



Allgemeine Sicherheitshinweise für Elektrowerkzeuge

! WARNUNG!

- ▶ **Lesen Sie alle Sicherheitshinweise und Anweisungen.** Versäumnisse bei der Einhaltung der Sicherheitshinweise und Anweisungen können elektrischen Schlag, Brand und/oder schwere Verletzungen verursachen.

Bewahren Sie alle Sicherheitshinweise und Anweisungen für die Zukunft auf.

Der in den Sicherheitshinweisen verwendete Begriff „Elektrowerkzeug“ bezieht sich auf netzbetriebene Elektrowerkzeuge (mit Netzkabel) und auf akkubetriebene Elektrowerkzeuge (ohne Netzkabel).

DE
AT
CH

1. Arbeitsplatz-Sicherheit

- Halten Sie Ihren Arbeitsbereich sauber und gut beleuchtet.** Unordnung und unbeleuchtete Arbeitsbereiche können zu Unfällen führen.
- Arbeiten Sie mit dem Elektrowerkzeug nicht in explosionsgefährdeter Umgebung, in der sich brennbare Flüssigkeiten, Gase oder Stäube befinden.** Elektrowerkzeuge erzeugen Funken, die den Staub oder die Dämpfe entzünden können.
- Halten Sie Kinder und andere Personen während der Benutzung des Elektrowerkzeugs fern.** Bei Ablenkung können Sie die Kontrolle über das Gerät verlieren.

2. Elektrische Sicherheit

- Der Anschlussstecker des Elektrowerkzeugs muss in die Steckdose passen. Der Stecker darf in keiner Weise verändert werden.** Verwenden Sie keine Adapterstecker gemeinsam mit schutzgeerdeten Elektrowerkzeugen. Unveränderte Stecker und passende Steckdosen verringern das Risiko eines elektrischen Schlages.
- Vermeiden Sie Körperkontakt mit geerdeten Oberflächen, wie von Rohren, Heizungen, Herden und Kühlschränken.** Es besteht ein erhöhtes Risiko durch elektrischen Schlag, wenn Ihr Körper geerdet ist.

- c) Halten Sie Elektrowerkzeuge von Regen oder Nässe fern. Das Eindringen von Wasser in ein Elektrogerät erhöht das Risiko eines elektrischen Schlages.
- d) Zweckenfremden Sie das Kabel nicht, um das Elektrowerkzeug zu tragen, aufzuhängen oder um den Stecker aus der Steckdose zu ziehen. Halten Sie das Kabel fern von Hitze, Öl, scharfen Kanten oder sich bewegenden Geräteteilen. Beschädigte oder verwickelte Kabel erhöhen das Risiko eines elektrischen Schlages.
- e) Wenn Sie mit einem Elektrowerkzeug im Freien arbeiten, verwenden Sie nur Verlängerungskabel, die auch für den Außenbereich zugelassen sind. Die Anwendung eines für den Außenbereich geeigneten Verlängerungskabels verringert das Risiko eines elektrischen Schlages.
- f) Wenn der Betrieb des Elektrowerkzeuges in feuchter Umgebung nicht vermeidbar ist, verwenden Sie einen Fehlerstromschutzschalter. Der Einsatz eines Fehlerstromschutzschalters vermindert das Risiko eines elektrischen Schlages.
- d) Entfernen Sie Einstellwerkzeuge oder Schraubenschlüssel, bevor Sie das Elektrowerkzeug einschalten. Ein Werkzeug oder Schlüssel, der sich in einem drehenden Geräteteil befindet, kann zu Verletzungen führen.
- e) Vermeiden Sie eine abnormale Körperhaltung. Sorgen Sie für einen sicheren Stand und halten Sie jederzeit das Gleichgewicht. Dadurch können Sie das Elektrowerkzeug in unerwarteten Situationen besser kontrollieren.
- f) Tragen Sie geeignete Kleidung. Tragen Sie keine weite Kleidung oder Schmuck. Halten Sie Haare, Kleidung und Handschuhe fern von sich bewegenden Teilen. Lockere Kleidung, Schmuck oder lange Haare können von sich bewegenden Teilen erfasst werden.
- g) Wenn Staubabsaug- und -auffangeinrichtungen montiert werden können, vergewissern Sie sich, dass diese angeschlossen sind und richtig verwendet werden. Die Verwendung einer Staubabsaugung kann Gefährdungen durch Staub verringern.

3. Sicherheit von Personen

- a) Seien Sie stets aufmerksam, achten Sie darauf, was Sie tun und gehen Sie mit Vernunft an die Arbeit mit einem Elektrowerkzeug. Benutzen Sie kein Elektrowerkzeug, wenn Sie müde sind oder unter dem Einfluss von Drogen, Alkohol oder Medikamenten stehen. Ein Moment der Unachtsamkeit beim Gebrauch des Elektrowerkzeuges kann zu ernsthaften Verletzungen führen.
- b) Tragen Sie persönliche Schutzausrüstung und immer eine Schutzbrille. Das Tragen persönlicher Schutzausrüstung wie Staubmaske, rutschfeste Sicherheitsschuhe, Schutzhelm oder Gehörschutz, je nach Art und Einsatz des Elektrowerkzeuges, verringert das Risiko von Verletzungen.
- c) Vermeiden Sie eine unbeabsichtigte Inbetriebnahme. Vergewissern Sie sich, dass das Elektrowerkzeug ausgeschaltet ist, bevor Sie es an die Stromversorgung und / oder den Akku anschließen, es aufnehmen oder tragen. Wenn Sie beim Tragen des Elektrowerkzeuges den Finger am Schalter haben oder das Gerät bereits eingeschaltet an die Stromversorgung anschließen, kann dies zu Unfällen führen.

4. Verwendung und Behandlung des Elektrowerkzeugs

- a) Überlasten Sie das Gerät nicht. Verwenden Sie für Ihre Arbeit das dafür bestimmte Elektrowerkzeug. Mit dem passenden Elektrowerkzeug arbeiten Sie besser und sicherer im angegebenen Leistungsbereich.
- b) Benutzen Sie kein Elektrowerkzeug, dessen Schalter defekt ist. Ein Elektrowerkzeug, das sich nicht mehr ein- oder ausschalten lässt, ist gefährlich und muss repariert werden.
- c) Ziehen Sie den Stecker aus der Steckdose und / oder entfernen Sie den Akku, bevor Sie Geräteeinstellungen vornehmen, Zubehörteile wechseln oder das Gerät weglegen. Diese Vorsichtsmaßnahme verhindert den unbeabsichtigten Start des Elektrowerkzeuges.
- d) Bewahren Sie unbenutzte Elektrowerkzeuge außerhalb der Reichweite von Kindern auf. Lassen Sie Personen das Gerät nicht benutzen, die mit diesem nicht vertraut sind oder diese Anweisungen nicht gelesen haben. Elektrowerkzeuge sind gefährlich, wenn sie von unerfahrenen Personen benutzt werden.

- e) Pflegen Sie Elektrowerkzeuge mit Sorgfalt. Kontrollieren Sie, ob bewegliche Teile einwandfrei funktionieren und nicht klemmen, ob Teile gebrochen oder so beschädigt sind, dass die Funktion des Elektrowerkzeuges beeinträchtigt ist. Lassen Sie beschädigte Teile vor dem Einsatz des Gerätes reparieren. Viele Unfälle haben ihre Ursache in schlecht gewarteten Elektrowerkzeugen.
- f) Halten Sie Schneidwerkzeuge scharf und sauber. Sorgfältig gepflegte Schneidwerkzeuge mit scharfen Schneidkanten verkleben sich weniger und sind leichter zu führen.
- g) Verwenden Sie Elektrowerkzeug, Zubehör, Einsatzwerkzeuge usw. entsprechend diesen Anweisungen. Berücksichtigen Sie dabei die Arbeitsbedingungen und die auszuführende Tätigkeit. Der Gebrauch von Elektrowerkzeugen für andere als die vorgesehenen Anwendungen kann zu gefährlichen Situationen führen.

5. Verwendung und Behandlung des Akkuwerkzeugs

- a) Laden Sie die Akkus nur in Ladegeräten auf, die vom Hersteller empfohlen werden. Für ein Ladegerät, das für eine bestimmte Art von Akkus geeignet ist, besteht Brandgefahr, wenn es mit anderen Akkus verwendet wird.
- b) Verwenden Sie nur die dafür vorgesehenen Akkus in den Elektrowerkzeugen. Der Gebrauch von anderen Akkus kann zu Verletzungen und Brandgefahr führen.
- c) Halten Sie den nicht benutzten Akku fern von Büroklammern, Münzen, Schlüsseln, Nägeln, Schrauben oder anderen kleinen Metallgegenständen, die eine Überbrückung der Kontakte verursachen könnten. Ein Kurzschluss zwischen den Akkukontakten kann Verbrennungen oder Feuer zur Folge haben.
- d) Bei falscher Anwendung kann Flüssigkeit aus dem Akku austreten. Vermeiden Sie den Kontakt damit. Bei zufälligem Kontakt mit Wasser abspülen. Wenn die Flüssigkeit in die Augen kommt, nehmen Sie zusätzlich ärztliche Hilfe in Anspruch. Austretende Akkuflüssigkeit kann zu Hautreizungen oder Verbrennungen führen.



VORSICHT! EXPLOSIONSGEFAHR!
Laden Sie nicht aufladbare Batterien niemals auf.



Schützen Sie den Akku vor Hitze, z. B. auch vor dauernder Sonneneinstrahlung, Feuer, Wasser und Feuchtigkeit. Es Besteht Explosionsgefahr.



6. Service

- a) Lassen Sie Ihr Elektrowerkzeug nur von qualifiziertem Fachpersonal und nur mit Original-Ersatzteilen reparieren. Damit wird sichergestellt, dass die Sicherheit des Elektrowerkzeugs erhalten bleibt.

DE
AT
CH

Gerätespezifische Sicherheitshinweise für Handkreissägen

Sicherheitshinweise für alle Sägen

Sägeverfahren

- a)  **GEFAHR!** Kommen Sie mit Ihren Händen nicht in den Sägebereich und an das Sägeblatt. Halten Sie mit Ihrer zweiten Hand den Zusatzgriff oder das Motorgehäuse. Wenn beide Hände die Säge halten, können diese vom Sägeblatt nicht verletzt werden.
- b) Greifen Sie nicht unter das Werkstück. Die Schutzhaube kann Sie unter dem Werkstück nicht vor dem Sägeblatt schützen.
- c) Passen Sie die Schnitt-Tiefe an die Dicke des Werkstücks an. Es sollte weniger als eine volle Zahnhöhe unter dem Werkstück sichtbar sein.
- d) Halten Sie das zu sägende Werkstück niemals in der Hand oder über dem Bein fest. Sichern Sie das Werkstück an einer stabilen Aufnahme. Es ist wichtig, das Werkstück gut zu befestigen, um die Gefahr von Körperkontakt, Klemmen des Sägeblattes oder Verlust der Kontrolle zu minimieren.
- e) Halten Sie das Elektrowerkzeug an den isolierten Griffflächen, wenn Sie Arbeiten ausführen, bei denen das Einsatzwerkzeug verborgene Stromleitungen oder die eigene Anschlussleitung treffen kann. Kontakt mit einer spannungs-

führenden Leitung setzt auch die Metallteile des Elektrowerkzeugs unter Spannung und führt zu einem elektrischen Schlag.

- f) **Verwenden Sie beim Längsschneiden immer einen Anschlag oder eine gerade Kantenführung.** Dies verbessert die Schnittgenauigkeit und verringert die Möglichkeit, dass das Sägeblatt klemmt.
- g) **Verwenden Sie immer Sägeblätter in der richtigen Größe und mit passender Aufnahmebohrung (z.B. sternförmig oder rund).** Sägeblätter, die nicht zu den Montageteilen der Säge passen, laufen unruhig und führen zum Verlust der Kontrolle.
- h) **Verwenden Sie niemals beschädigte oder falsche Sägeblatt-Unterlegscheiben oder -schrauben.** Die Sägeblatt-Unterlegscheiben und -schrauben wurden speziell für Ihre Säge konstruiert, für optimale Leistung und Betriebssicherheit.

Weitere Sicherheitshinweise für alle Sägen

Rückschlag - Ursachen und entsprechende Sicherheitshinweise

- Ein Rückschlag ist die plötzliche Reaktion infolge eines hakenden, klemmenden oder falsch ausgerichteten Sägeblattes, die dazu führt, dass eine unkontrollierte Säge abhebt und sich aus dem Werkstück heraus in Richtung der Bedienperson bewegt;
- wenn sich das Sägeblatt in dem sich schließenden Sägespalt verhakt oder verklemmt, blockiert es, und die Motorkraft schlägt das Gerät in Richtung der Bedienperson zurück;
- wird das Sägeblatt im Sägeschnitt verdreht oder falsch ausgerichtet, können sich die Zähne der hinteren Sägeblattkante in der Holz-Oberfläche verhaken, wodurch sich das Sägeblatt aus dem Sägespalt heraus bewegt und die Säge in Richtung der Bedienperson zurückspringt.

Ein Rückschlag ist die Folge eines falschen oder fehlerhaften Gebrauchs der Säge. Er kann durch geeignete Vorsichtsmaßnahmen, wie nachfolgend beschrieben, verhindert werden.

- a) **Halten Sie die Säge mit beiden Händen fest und bringen Sie Ihre Arme in eine Stellung, in der Sie die Rückschlagkräfte abfangen können.** Halten Sie sich immer seitlich des Sägeblattes, nie das Sägeblatt in eine Linie

mit Ihrem Körper bringen. Bei einem Rückschlag kann die Kreissäge rückwärts springen, jedoch kann die Bedienperson durch geeignete Vorsichtsmaßnahmen die Rückschlagkräfte beherrschen.

- b) **Falls das Sägeblatt verklemmt oder Sie die Arbeit unterbrechen, schalten Sie die Säge aus und halten Sie sie im Werkstoff ruhig, bis das Sägeblatt zum Stillstand gekommen ist.** Versuchen Sie nie, die Säge aus dem Werkstück zu entfernen oder sie rückwärts zu ziehen, solange das Sägeblatt sich bewegt, sonst kann ein Rückschlag erfolgen. Ermitteln und beheben Sie die Ursache für das Verklemmen des Sägeblattes.
- c) **Wenn Sie eine Säge, die im Werkstück steckt, wieder starten wollen, zentrieren Sie das Sägeblatt im Sägespalt und überprüfen Sie, ob die Sägezähne nicht im Werkstück verhakt sind.** Verhakt das Sägeblatt, kann es sich aus dem Werkstück heraus bewegen oder einen Rückschlag verursachen, wenn die Säge erneut gestartet wird.
- d) **Stützen Sie große Platten ab, um das Risiko eines Rückschlags durch ein klemmendes Sägeblatt zu vermindern.** Große Platten können sich unter ihrem Eigengewicht durchbiegen. Platten müssen auf beiden Seiten abgestützt werden, und zwar sowohl in der Nähe des Sägespalts als auch an der Kante.
- e) **Verwenden Sie keine stumpfen oder beschädigten Sägeblätter.** Sägeblätter mit stumpfen oder falsch ausgerichteten Zähnen verursachen durch einen zu engen Sägespalt eine erhöhte Reibung, Klemmen des Sägeblattes und Rückschlag.
- f) **Ziehen Sie vor dem Sägen die Schnitt-Tiefen- und Schnitt-Winkeleinstellungen fest.** Wenn sich während des Sägens die Einstellungen verändern, kann sich das Sägeblatt verklemmen und ein Rückschlag auftreten.
- g) **Seien Sie besonders vorsichtig beim Sägen in bestehende Wände oder andere nicht einsehbare Bereiche.** Das eintauchende Sägeblatt kann beim Sägen in verborgene Objekte blockieren und einen Rückschlag verursachen.

Funktion der unteren Schutzhaube

- a) Überprüfen Sie vor jeder Benutzung, ob die untere Schutzhaube einwandfrei schließt. Verwenden Sie die Säge nicht, wenn die untere Schutzhaube nicht frei beweglich ist und sich nicht sofort schließt. Klemmen oder binden Sie die untere Schutzhaube niemals in geöffneter Position fest. Sollte die Säge unbeabsichtigt zu Boden fallen, kann die untere Schutzhaube verbogen werden. Öffnen Sie die Schutzhaube mit dem Rückziehhebel und stellen Sie sicher, dass sie sich frei bewegt und bei allen Schnittwinkeln und -tiefen weder Sägeblatt noch andere Teile berührt.
- b) Überprüfen Sie die Funktion der Feder für die untere Schutzhaube. Lassen Sie die Säge vor dem Gebrauch warten, wenn untere Schutzhaube und Feder nicht einwandfrei arbeiten. Beschädigte Teile, klebrige Ablagerungen oder Anhäufungen von Spänen lassen die untere Schutzhaube verzögert arbeiten.
- c) Öffnen Sie die untere Schutzhaube von Hand nur bei besonderen Schnitten, wie z. B. „Tauch- und Winkelschnitten“. Öffnen Sie die untere Schutzhaube mit dem Rückziehhebel und lassen Sie diesen los, sobald das Sägeblatt in das Werkstück eintaucht. Bei allen anderen Sägearbeiten soll die untere Schutzhaube automatisch arbeiten.
- d) Legen Sie die Säge nicht auf der Werkbank oder dem Boden ab, ohne dass die untere Schutzhaube das Sägeblatt bedeckt. Ein ungeschütztes, nachlaufendes Sägeblatt bewegt die Säge entgegen der Schnittrichtung und sägt, was ihm im Weg ist. Beachten Sie dabei die Nachlaufzeit des Sägeblattes.

Sicherheitshinweise für Ladegeräte

- Dieses Gerät kann von Kindern ab 8 Jahren und darüber sowie von Personen mit verringerten physischen, sensorischen oder mentalen Fähigkeiten oder Mangel an Erfahrung und Wissen benutzt werden, wenn sie beaufsichtigt oder bezüglich des sicheren Gebrauchs des

Gerätes unterwiesen wurden und die daraus resultierenden Gefahren verstehen. Kinder dürfen nicht mit dem Gerät spielen. Reinigung und Benutzer-Wartung dürfen nicht von Kindern ohne Beaufsichtigung durchgeführt werden.

- Wenn die Netzanschlussleitung dieses Gerätes beschädigt wird, muss sie durch den Hersteller oder seinen Kundendienst oder eine ähnlich qualifizierte Person ersetzt werden, um Gefährdungen zu vermeiden.



Das Ladegerät ist nur für den Betrieb im Innenbereich geeignet.

⚠️ WARNUNG!

- Betreiben Sie das Gerät nicht mit beschädigtem Kabel, Netzkabel oder Netzstecker. Beschädigte Netzkabel bedeuten Lebensgefahr durch elektrischen Schlag.

Ergänzende Anweisungen:

- Verwenden Sie keine Schleifscheiben.
- Verwenden Sie nur Sägeblätter mit Durchmessern entsprechend den Aufschriften auf der Säge.
- Beim Bearbeiten von Holz oder Materialien, bei denen gesundheitsgefährdender Staub entsteht, ist das Gerät an eine passende, geprüfte Absaugvorrichtung anzuschließen.
- Tragen Sie beim Sägen von Holz eine Staubschutzmaske.
- Verwenden Sie nur empfohlene Sägeblätter.
- Tragen Sie immer einen Gehörschutz.
- Vermeiden Sie ein Überhitzen der Sägezahnspitzen.
- Vermeiden Sie beim Sägen von Kunststoff ein Schmelzen des Kunststoffs.

DE
AT
CH

Sicherheitshinweise für Kreissägeblätter



Schutzhandschuhe tragen!



Atemschutz tragen!



Schutzbrille tragen!



Gehörschutz tragen!



VORSICHT! EXPLOSIONSGEFAHR!
Laden Sie nicht aufladbare Batterien
niemals auf.

Originalzubehör / -zusatzgeräte

- Benutzen Sie nur Zubehör und Zusatzgeräte, die in der Bedienungsanleitung angegeben sind bzw. deren Aufnahme mit dem Gerät kompatibel ist.

**⚠️ WARNUNG! Schützen Sie sich vor
Laserstrahlung:**



**Das Gerät enthält einen Klasse 2 Laser
und wird mit einem Laserwarnschild **18**
ausgeliefert.**

- ▶ Richten Sie den Laser nie auf Personen oder Tiere.
- ▶ Blicken Sie nie direkt in den Laser. Der Laser kann Augenschäden hervorrufen.
- ▶ Richten Sie den Laserstrahl nicht auf stark reflektierende Materialien. Gefahr durch reflektierendes Licht.
- ▶ Jede Einstellung zur Verstärkung des Laserstrahls ist verboten. Es besteht Verletzungsgefahr!
- ▶ Für Schäden durch Manipulation an der Lasereinrichtung sowie Nichtbefolgen der Sicherheitshinweise wird keine Haftung übernommen.

⚠️ VORSICHT!

Wenn andere als die hier angegebenen Bedienungs- oder Justiereinrichtungen benutzt, oder andere Verfahrensweisen ausgeführt werden, kann dies zu gefährlicher Strahlungsexposition führen.

Vor der Inbetriebnahme

Akku-Pack laden (siehe Abb. C)

⚠️ VORSICHT!

- ▶ Ziehen Sie immer den Netzstecker, bevor Sie den Akku-Pack **6** aus dem Ladegerät **27** nehmen bzw. einsetzen.

HINWEIS

- ▶ Drei Geräte - drei kompatible Akkus. Untereinander austauschbar! (siehe Kapitel Ersatz-Akku Bestellung)
- Laden Sie den Akku-Pack **6** nie, wenn die Umgebungstemperatur unterhalb 10 °C oder oberhalb 40 °C liegt.
- ◆ Stecken Sie den Akku-Pack **6** in das Ladegerät **27** (siehe Abb. C).
- ◆ Stecken Sie den Netzstecker in die Steckdose. Die rote Kontroll-LED **28** leuchtet.
- ◆ Die grüne Kontroll-LED **29** signalisiert Ihnen, dass der Ladevorgang abgeschlossen und der Akku-Pack **6** einsatzbereit ist.
- ◆ Schieben Sie den Akku-Pack **6** in das Gerät ein.
- Laden Sie einen Akku-Pack **6** niemals unmittelbar nach dem Schnell-Ladevorgang ein zweites Mal auf. Es besteht die Gefahr, dass der Akku-Pack **6** überladen und dadurch die Lebensdauer von Akku und Ladegerät **27** verringert wird.
- ◆ Schalten Sie das Ladegerät **27** zwischen aufeinanderfolgenden Ladevorgängen für mindestens 15 Minuten ab. Ziehen Sie dazu den Netzstecker.

Akku-Pack ins Gerät einsetzen / entnehmen

Akku-Pack einsetzen:

- ◆ Lassen Sie den Akku-Pack **6** in den Griff einrasten.

Akku-Pack entnehmen:

- ◆ Drücken Sie die Entriegelungstaste **4** und entnehmen Sie den Akku-Pack **6**.

Akkuzustand prüfen

- ◆ Drücken Sie zum Prüfen des Akkuzustands die Taste Akkuzustand **5** (siehe auch Hauptabbildung). Der Zustand bzw. die Restleistung wird in der Akku-Display-LED **5** wie folgt angezeigt:
- ◆ ROT / ORANGE / GRÜN = maximale Ladung / Leistung
ROT / ORANGE = mittlere Ladung / Leistung
ROT = schwache Ladung - Akku aufladen

Schutzhaube prüfen

- ◆ Ziehen Sie den Rückziehebel für Schutzhaube **22** bis zum Anschlag.

Die Schutzhaube **19** muss ohne zu klemmen bewegbar sein und bei loslassen des Rückziehebels für die Schutzhaube **22** selbst in die Ausgangsposition zurückspringen.

Inbetriebnahme

Sägeblatt montieren / wechseln

Sägeblatt **23** nur bei gezogenem Akku-Pack wechseln!

1. Setzen Sie die Schnitttiefe (mittels Feststellschraube **7**) auf die minimalste Position, 0 mm.
2. Schwenken Sie die Schutzhaube **19** mit Hilfe des Rückziehebels **22** zurück und stellen Sie das Gerät ab.
3. Betätigen Sie die Spindelarrretierung **8** (bis sie einrastet) und lösen Sie mit dem Innensechskantschlüssel **25** die Spannschraube **21**. Nehmen Sie jetzt die Spannschraube **21** und den Spannflansch **20** ab (siehe auch Abb. A).



Abb. A: Sägeblatt wechseln

4. Sägeblatt **23** abnehmen.
5. Einbau des Sägeblattes **23** entsprechend in umgekehrter Reihenfolge wie beschrieben vornehmen.
6. Betätigen Sie die Spindelarrretierung **8** (bis sie einrastet) und ziehen Sie mit dem Innensechskantschlüssel **25** die Spannschraube **21** fest.

⚠️ WARNUNG!

- Der Pfeil auf dem Sägeblatt **23** muss mit dem Drehrichtungspfeil (Laufrichtung, am Gerät markiert) übereinstimmen.
- Stellen Sie sicher, dass das Sägeblatt **23** für die Drehzahl des Werkzeuges geeignet ist.

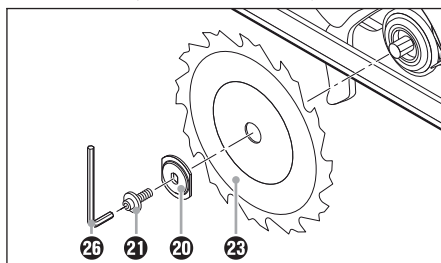
Parallelanschlag

- ◆ Lösen Sie die Flügelschraube **17** und setzen Sie den Parallelanschlag **18** in die Parallelanschlagaufnahme **10** ein.

- ◆ Stellen Sie die gewünschte Schnittbreite mit Hilfe der Skala auf dem Parallelanschlag **13** und den Aussparungen in der Grundplatte **9** ein (siehe auch Abb. B).

Die rechte Aussparung in der Grundplatte ist für die Schnittwinkeleinstellung 0°. Die linke Aussparung in der Grundplatte ist für die Schnittwinkeleinstellung 45°.



Abb. B: Schnittbreite 3 cm

- ◆ Ziehen Sie die Flügelschraube **17** wieder fest.

Spanabsaugung anschließen

- ◆ Stecken Sie den Adapter zur Staubabsaugung **25** auf den Spanauswurf **24**.
Wahlweise je nach Durchmesser von der Staub- und Spanabsaugung.
- ◆ Schließen Sie eine zugelassene Staub- und Spanabsaugung an.

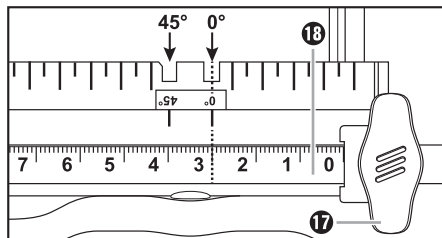
Bedienung

Ein- und ausschalten

Einschalten:

- ◆ Drücken Sie die Einschaltperre **1** nach links oder rechts und halten diese gedrückt.
- ◆ Betätigen Sie den EIN-/AUS-Schalter **2**. Nachdem die Maschine angelaufen ist, können Sie die Einschaltperre **1** wieder loslassen.

Ausschalten:

- ◆ Lassen Sie den EIN-/AUS-Schalter **2** los.

Schnittwinkel einstellen

Sie können den Schnittwinkel mit der Schnittwinkel-skala **15** bestimmen.

- Lösen Sie die Flügelschraube **16** der Schnittwinkelvorwahl, stellen Sie den gewünschten Winkel an der Schnittwinkel-skala **15** ein und ziehen Sie die Flügelschraube **16** wieder fest.

Schnitttiefe einstellen

HINWEIS

- ▶ Die Schnitttiefe ca. 3 mm größer als die Materialstärke wählen. Dadurch erzielen Sie einen sauberen Schnitt.

- ◆ Lösen Sie die Feststellschraube **7**, stellen Sie die gewünschte Schnitttiefe an der Schnitttiefen-skala **3** ein und ziehen Sie die Feststellschraube **7** wieder fest.

Handhabung der Handkreissäge

1. Gerät – wie unter »Ein- und ausschalten« beschrieben – einschalten und mit der vorderen Kante der Grundplatte **9** auf das Material setzen.
2. Richten Sie die Maschine am Parallelanschlag **18** oder an einer aufgezeichneten Linie aus.
3. Halten Sie die Maschine mit beiden Händen an den Griffen und sägen Sie mit mäßigem Druck.

Laser ein- und ausschalten

Einschalten:

- ◆ Drücken Sie den EIN- /AUS- /RESET- Schalter Laser **11**

Ausschalten:

- ◆ Drücken Sie den EIN- /AUS- /RESET- Schalter Laser **11**

HINWEIS

- ▶ **ÜBERLASTUNG UND RESET!** Das Gerät schaltet bei Überlastbetrieb ab.
- ◆ Schalten Sie den Laser AUS. Drücken Sie den EIN- /AUS- /RESET- Schalter Laser **11** .
- ▶ Nur bei ausgeschaltetem Laser erfolgt ein automatischer Reset.

Tipps und Tricks

- Ein Ausreißen der Schnittkante bei empfindlichen Oberflächen, z.B. beschichteten Spanplatten oder Türen, vermeiden Sie, indem Sie ein Kreppband auf die Schnittlinie kleben. Dies hat ferner den Vorteil, dass sich auf dem Kreppband auch besser anzeichnen lässt als auf einer glatten Oberfläche. Noch wirkungsvoller vermeiden Sie ein Ausreißen der Schnittkante durch ein aufge-spanntes dünnes Holz, das mitgesägt wird.

Wartung und Reinigung



WARNUNG! VERLETZUNGSGEFAHR!
Schalten Sie vor allen Arbeiten am Gerät das Gerät aus und entnehmen Sie den Akku.

Die Akku-Handkreissäge ist wartungsfrei.

- Das Gerät muss stets sauber, trocken und frei von Öl oder Schmierfetten sein.
- Es dürfen keine Flüssigkeiten in das Innere der Geräte gelangen.
- Verwenden Sie zum Reinigen des Gehäuses ein trockenes Tuch. Verwenden Sie niemals Benzin, Lösungsmittel oder Reiniger, die Kunststoff angreifen.
- Soll ein Lithium-Ionen-Akku längere Zeit gelagert werden, muss regelmäßig der Ladezustand kontrolliert werden. Der optimale Ladezustand liegt zwischen 50 % und 80 %. Das optimale Lagerungsklima ist kühl und trocken.

HINWEIS

- ▶ Nicht aufgeführte Ersatzteile (wie z. B. Kohlebürsten, Schalter) können Sie über unsere Service - Hotline bestellen.

Entsorgung



Die Verpackung besteht aus umweltfreundlichen Materialien, die Sie über die örtlichen Recyclingstellen entsorgen können.



Werfen Sie Elektrowerkzeuge nicht in den Hausmüll!

Gemäß Europäischer Richtlinie 2012/19/EU müssen verbrauchte Elektrowerkzeuge getrennt gesammelt und einer umweltgerechten Wiederverwertung zugeführt werden.



Werfen Sie Akkus nicht in den Hausmüll!

Defekte oder verbrauchte Akkus müssen gemäß Richtlinie 2006/66/EC recycelt werden. Geben Sie Akku-Pack und /oder das Gerät über die angebotenen Sammeleinrichtungen zurück.

Über Entsorgungsmöglichkeiten für ausgediente Elektrowerkzeuge / Akku-Pack informieren Sie sich bitte bei Ihrer Gemeinde- oder Stadtverwaltung.

Garantie

Sie erhalten auf dieses Gerät 3 Jahre Garantie ab Kaufdatum. Das Gerät wurde sorgfältig produziert und vor Anlieferung gewissenhaft geprüft. Bitte bewahren Sie den Kassenbon als Nachweis für den Kauf auf. Bitte setzen Sie sich im Garantiefall mit Ihrer Servicestelle telefonisch in Verbindung. Nur so kann eine kostenlose Einsendung Ihrer Ware gewährleistet werden.

Die Garantieleistung gilt nur für Material- oder Fabrikationsfehler, nicht aber für Transportschäden, Verschleißteile oder für Beschädigungen an zerbrechlichen Teilen, z. B. Schalter oder Akkus. Das Produkt ist lediglich für den privaten und nicht für den gewerblichen Gebrauch bestimmt. Bei missbräuchlicher und unsachgemäßer Behandlung, Gewaltanwendung und bei Eingriffen, die nicht von unserer autorisierten Service-Niederlassung vorgenommen wurden, erlischt die Garantie. Ihre gesetzlichen Rechte werden durch diese Garantie nicht eingeschränkt. Die Garantiezeit wird durch die Gewährleistung nicht verlängert. Dies gilt auch für ersetzte und reparierte Teile. Eventuell schon beim Kauf vorhandene Schäden und Mängel müssen sofort nach dem Auspacken gemeldet werden, spätestens aber zwei Tage nach Kaufdatum. Nach Ablauf der Garantiezeit anfallende Reparaturen sind kostenpflichtig.

Service

⚠️ WARNUNG!

- ▶ Lassen Sie Ihre Geräte von der Servicestelle oder einer Elektrofachkraft und nur mit Original-Ersatzteilen reparieren. Damit wird sichergestellt, dass die Sicherheit des Gerätes erhalten bleibt.
- ▶ Lassen Sie den Austausch des Steckers oder der Netzleitung immer vom Hersteller des Gerätes oder seinem Kundendienst ausführen. Damit wird sichergestellt, dass die Sicherheit des Gerätes erhalten bleibt.

DE Service Deutschland

Tel.: 0800 5435 111 (Kostenfrei aus dem dt. Festnetz/Mobilfunknetz)
E-Mail: kompernass@lidl.de

IAN 270420

AT Service Österreich

Tel.: 0820 201 222 (0,15 EUR/Min.)
E-Mail: kompernass@lidl.at

IAN 270420

CH Service Schweiz

Tel.: 0842 665566 (0,08 CHF/Min., Mobilfunk max. 0,40 CHF/Min.)
E-Mail: kompernass@lidl.ch

IAN 270420

Erreichbarkeit Hotline:

Montag bis Freitag von 8:00 Uhr – 20:00 Uhr (MEZ)

Importeur

KOMPERNASS HANDELS GMBH

BURGSTRASSE 21

44867 BOCHUM

GERMANY

www.kompernass.com

Original-Konformitätserklärung

Wir, KOMPERNASS HANDELS GMBH, Dokumentenverantwortlicher: Herr Semi Uguzlu, BURGSTR. 21, 44867 BOCHUM, DEUTSCHLAND, erklären hiermit, dass dieses Produkt mit den folgenden Normen, normativen Dokumenten und EG-Richtlinien übereinstimmt:

Maschinenrichtlinie (2006/42/EC)

EG-Niederspannungsrichtlinie (2006/95/EC)

Elektromagnetische Verträglichkeit (2004/108/EC)

RoHS Richtlinie (2011/65/EU)

Angewandte harmonisierte Normen:

EN 60745-1: 2009+A11

EN 60745-2-5: 2010

EN 60335-1: 2012+A11

EN 60335-2-29: 2004+A2

EN 62233: 2008

EN 55014-1: 2006+A1+A2

EN 55014-2: 1997+A1+A2

EN 61000-3-2: 2014

EN 61000-3-3: 2013

Typbezeichnung der Maschine:

Akku-Handkreissäge PHKSA 18-Li B2

Herstellungsjahr: 09-2015

Seriennummer: IAN 270420

Bochum, 27.04.2015



Semi Uguzlu

- Qualitätsmanager -

Technische Änderungen im Sinne der Weiterentwicklung sind vorbehalten.

Ersatz-Akku Bestellung

Wenn Sie einen Ersatz-Akku für Ihr Gerät bestellen möchten, so können Sie dies entweder bequem im Internet unter www.kompemass.com oder telefonisch abwickeln.

Der Preis des Ersatz-Akkus beträgt 20 € inkl. MwSt. und Versand. Dieser Artikel kann aufgrund begrenzter Vorratsmenge nach kurzer Zeit ausverkauft sein.



Drei Geräte - drei kompatible Akkus.
Untereinander austauschbar!

DE
AT
CH

Online-Bestellung

Um einen Ersatz-Akku über den Zubehör-Shop zu bestellen:

- Rufen Sie mit Ihrem Internetbrowser die Seite www.kompemass.com auf.
- Klicken Sie rechts unten auf die entsprechende Flagge, um das gewünschte Land und die Sprache auszuwählen.
- Klicken Sie jetzt auf den Reiter „Zubehör-Shop“ und wählen anschließend unter der Rubrik „Topseller“ den passenden Ersatz-Akku zu Ihrem Gerät aus.
- Nachdem Sie den Ersatz-Akku in den Warenkorb gelegt haben, klicken Sie auf die Schaltfläche „Kasse“ und befolgen die auf dem Bildschirm angezeigten Anweisungen, um den Bestellvorgang abzuschließen.

HINWEIS

- ▶ Die Bestellung von Ersatzteilen kann in einigen Ländern nicht online vorgenommen werden. Kontaktieren Sie in diesem Fall bitte die Service-Hotline.
- Die Aktion ist begrenzt auf einen Akku pro Kunde / Gerät, sowie auf eine Laufzeit von zwei Monaten nach dem Aktionszeitraum. Danach kann der Ersatzakku als Ersatzteil zu anderen Konditionen weiterhin bestellt werden.

Telefonische Bestellung

DE Service Deutschland

Tel.: 0800 5435 111 (Kostenfrei aus dem dt. Festnetz/Mobilfunknetz)

Um eine schnelle Bearbeitung Ihrer Bestellung zu gewährleisten, halten Sie bitte für alle Anfragen die Artikelnummer (z.B. IAN 270420) des Gerätes bereit. Die Artikelnummer entnehmen Sie bitte dem Typenschild oder dem Titelblatt dieser Anleitung.

KOMPERNASS HANDELS GMBH

BURGSTRASSE 21

44867 BOCHUM

DEUTSCHLAND / GERMANY

www.kompernass.com

Estado de las informaciones · Versione delle informazioni · Estado
das informações · Last Information Update · Stand der Informationen:
04 / 2015 · Ident.-No.: PHKSA18-LiB2-042015-1

IAN 270420