



[www.lidl-service.com](http://www.lidl-service.com)



## **CORDLESS CIRCULAR SAW PHKSA 18-Li B2**

**GB**

### **CORDLESS CIRCULAR SAW**

Translation of original operation manual

**CZ**

### **AKU RUČNÍ OKRUŽNÍ PÍLA**

Překlad originálního provozního návodu

**DE AT CH**

### **AKKU-HANDKREISSÄGE**

Originalbetriebsanleitung

**HU**

### **AKKUS KÉZI KÖRFŰRÉS Z**

Az originál használati utasítás fordítása

**SK**

### **AKUMULÁTOROVÁ RUČNÁ KOTUČOVÁ PÍLA**

Preklad originálneho návodu na obsluhu

**IAN 270420**

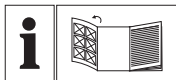

GB

Before reading, unfold the page containing the illustrations and familiarise yourself with all functions of the device.

---

HU

Olvasás előtt kattintson az ábrát tartalmazó oldalra és végezetül ismerje meg a készülék mindegyik funkcióját.

---

CZ

Před čtením si otevřete stranu s obrázky a potom se seznámte se všemi funkcemi přístroje.

---

SK

Pred čítaním si odklopte stranu s obrázkami a potom sa oboznámte so všetkými funkciami prístroja.

---

DE AT CH

Klappen Sie vor dem Lesen die Seite mit den Abbildungen aus und machen Sie sich anschließend mit allen Funktionen des Gerätes vertraut.

GB	Translation of original operation manual	Page	1
HU	Az originál használati utasítás fordítása	Oldal	13
CZ	Překlad originálního provozního návodu	Strana	27
SK	Preklad originálneho návodu na obsluhu	Strana	39
DE/AT/CH	Originalbetriebsanleitung	Seite	53

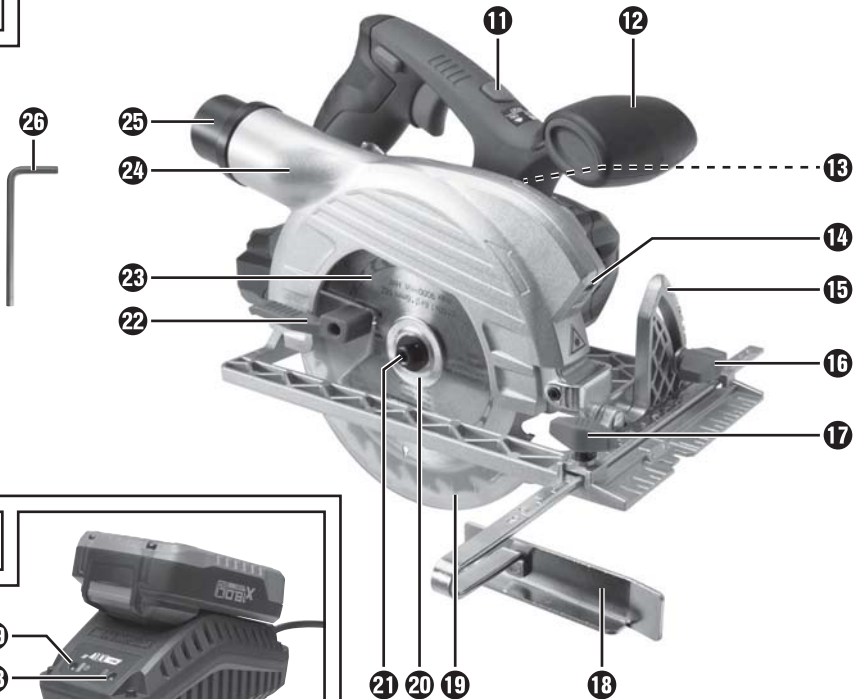
**A****B****C**

# Contents

<b>Introduction</b> .....	<b>2</b>
Intended use .....	2
Features .....	2
Package contents .....	2
Technical data .....	2
<b>General Power Tool Safety Warnings</b> .....	<b>3</b>
1. Work area safety .....	3
2. Electrical safety .....	3
3. Personal safety .....	4
4. Power tool use and care .....	4
5. Use and handling of the cordless power tool .....	4
6. Service .....	5
Appliance-specific safety instructions for circular saws .....	5
Safety guidelines for battery chargers .....	6
Safety information for circular saw blades .....	7
Genuine accessories/ auxiliary equipment .....	7
<b>Before initial use</b> .....	<b>7</b>
Charging the battery (see Fig. C) .....	7
Attaching/disconnecting the battery pack to/from the appliance .....	8
Checking the battery charge level .....	8
Checking the blade guard .....	8
<b>Initial use</b> .....	<b>8</b>
Fitting/changing the saw blade .....	8
Rip fence .....	8
Connecting the sawdust extraction device .....	9
<b>Operation</b> .....	<b>9</b>
Switching on and off .....	9
Setting the cutting angle .....	9
Setting the cutting depth .....	9
Working with the circular saw .....	9
Switching the laser on and off .....	9
Tips and tricks .....	9
<b>Maintenance and cleaning</b> .....	<b>10</b>
<b>Disposal</b> .....	<b>10</b>
<b>Warranty</b> .....	<b>10</b>
<b>Service</b> .....	<b>11</b>
<b>Importer</b> .....	<b>11</b>
<b>Translation of the original Conformity Declaration</b> .....	<b>11</b>
<b>Ordering a replacement battery</b> .....	<b>12</b>
Online ordering .....	12
Telephone ordering .....	12

## Introduction



Congratulations on the purchase of your new appliance. You have selected a high quality product. The operating instructions are part of this product. They contain



important information on safety, usage and disposal. Before using the product, familiarise yourself with all handling and safety instructions. Use the product only as described and for the range of applications specified. Hand over all documents when the product is passed on to a third party.

## Intended use

This hand-held circular saw (hereinafter "appliance") is designed for longitudinal, cross and mitre cuts in firmly supported solid wood, chip board, plastics and lightweight construction materials. Any other usage of or modification to the appliance is deemed to be improper and carries the risk of serious personal injury. Not for commercial use.

## Features

### Figure A:

- 1 Safety lock-out
- 2 ON/OFF switch
- 3 Cutting depth scale
- 4 Release button for battery pack
- 5 Battery charge level button/battery display LED
- 6 Battery pack
- 7 Locking screw
- 8 Spindle lock
- 9 Base plate
- 10 Rip fence slot

### Figure B:

- 11 ON/OFF/RESET switch laser 
- 12 Auxiliary handle
- 13 Laser warning label
- 14 Laser exit opening
- 15 Cutting angle scale
- 16 Wing screw for cutting angle preselector
- 17 Wing screw for rip fence slot
- 18 Rip fence

- 19 Blade guard
- 20 Clamping flange
- 21 Clamping screw
- 22 Release lever for the blade guard
- 23 Saw blade
- 24 Chip ejector
- 25 Vacuum adapter for dust extraction
- 26 Allen key

### Figure C:

- 27 Charger
- 28 Red control LED
- 29 Green control LED

## Package contents

- 1 cordless circular saw
- 1 rapid battery charger
- 1 rip fence
- 1 vacuum adapter for dust extraction
- 1 SW 5 Allen key
- 1 saw blade (pre-assembled)
- Operating instructions

## Technical data

### Cordless circular saw: PHKSA 18-Li B2

Rated voltage:	18 V ---
Idle speed:	$n_0$ 3800 min <sup>-1</sup>
Saw blade:	1 x Ø 150 mm x Ø 16 mm, 18 teeth
Max. cutting depth:	90°: 48 mm 45°: 36 mm

### Battery: PAP 18 A1

Type:	LITHIUM ION
Rated voltage:	18 V ---
Capacity:	1.5 Ah

### Rapid battery charger: PLG 18 A1

#### INPUT:

Rated voltage:	230 - 240 V ~, 50 Hz
Power consumption:	40 W

#### OUTPUT:

Rated voltage:	18 V ---
Charging current:	1.8 A
Charging time:	approx. 60 min
Fuse (internal):	2 A 
Protection class:	II/□

**Noise and vibration data:**

Noise measurement value determined in accordance with EN 60745. The A-rated noise level of the power tool is typically as follows:

Sound pressure level: 73.13 dB(A)

Sound power level: 84.13 dB(A)

Uncertainty K: 3 dB



**Wear ear protection!**

**Weighted acceleration, typically:**

(main handle)

Hand/arm vibration  $a_{h,w}$ : 0.729 m/s<sup>2</sup>

(auxiliary handle)

Hand/arm vibration  $a_{h,w}$ : 0.922 m/s<sup>2</sup>

Uncertainty K = 1.5 m/s<sup>2</sup>

**NOTE**

- ▶ The vibration level specified in these instructions has been measured in accordance with a standardised measuring procedure specified in EN 60745 and can be used to make equipment comparisons. The specified vibration emission value can also be used to make an initial exposure estimate.

**⚠ WARNING!**

- ▶ The vibration level varies in accordance with the use of the power tool and may be higher than the value specified in these instructions in some cases. There is a risk of underestimation of the vibration load if the power tool is used regularly in this manner. Try to keep the vibration loads as low as possible. Measures to reduce the vibration load are, e.g. wearing gloves and limiting the working time. Wherein all states of operation must be included (e.g. times when the power tool is switched off and times where the power tool is switched on but running without load).



**General Power Tool Safety Warnings**

**⚠ WARNING!**

- ▶ **Read all safety warnings and all instructions.** Failure to follow the warnings and instructions may result in electric shock, fire and/or serious injury.

**Save all warnings and instructions for future reference.**

The term “power tool” in the warnings refers to your mains-operated (corded) power tool or battery-operated (cordless) power tool.

**1. Work area safety**

- a) **Keep work area clean and well lit.** Cluttered or dark areas invite accidents.
- b) **Do not operate power tools in explosive atmospheres, such as in the presence of flammable liquids, gases or dust.** Power tools create sparks which may ignite the dust or fumes.
- c) **Keep children and bystanders away while operating a power tool.** Distractions can cause you to lose control.

**2. Electrical safety**

- a) **Power tool plugs must match the outlet. Never modify the plug in any way. Do not use any adapter plugs with earthed (grounded) power tools.** Unmodified plugs and matching outlets will reduce risk of electric shock.
- b) **Avoid body contact with earthed or grounded surfaces, such as pipes, radiators, ranges and refrigerators.** There is an increased risk of electric shock if your body is earthed or grounded.
- c) **Do not expose power tools to rain or wet conditions.** Water entering a power tool will increase the risk of electric shock.
- d) **Do not abuse the cord. Never use the cord for carrying, pulling or unplugging the power tool. Keep cord away from heat, oil, sharp edges or moving parts.** Damaged or entangled cords increase the risk of electric shock.

- e) When operating a power tool outdoors, use an extension cord suitable for outdoor use. Use of a cord suitable for outdoor use reduces the risk of electric shock.
- f) If operating a power tool in a damp location is unavoidable, use a residual current device (RCD) protected supply. Use of an RCD reduces the risk of electric shock.

### **3. Personal safety**

- a) Stay alert, watch what you are doing and use common sense when operating a power tool. Do not use a power tool while you are tired or under the influence of drugs, alcohol or medication. A moment of inattention while operating power tools may result in serious personal injury.
- b) Use personal protective equipment. Always wear eye protection. Protective equipment such as dust mask, non-skid safety shoes, hard hat, or hearing protection used for appropriate conditions will reduce personal injuries.
- c) Prevent unintentional starting. Ensure the switch is in the off-position before connecting to power source and/or battery pack, picking up or carrying the tool. Carrying power tools with your finger on the switch or energising power tools that have the switch on invites accidents.
- d) Remove any adjusting key or wrench before turning the power tool on. A wrench or a key left attached to a rotating part of the power tool may result in personal injury.
- e) Do not overreach. Keep proper footing and balance at all times. This enables better control of the power tool in unexpected situations.
- f) Dress properly. Do not wear loose clothing or jewellery. Keep your hair, clothing and gloves away from moving parts. Loose clothes, jewellery or long hair can be caught in moving parts.
- g) If devices are provided for the connection of dust extraction and collection facilities, ensure these are connected and properly used. Use of dust collection can reduce dust-related hazards.

### **4. Power tool use and care**

- a) Do not force the power tool. Use the correct power tool for your application. The correct power tool will do the job better and safer at the rate for which it was designed.
- b) Do not use the power tool if the switch does not turn it on and off. Any power tool that cannot be controlled with the switch is dangerous and must be repaired.
- c) Disconnect the plug from the power source and/or the battery pack from the power tool before making any adjustments, changing accessories, or storing power tools. Such preventive safety measures reduce the risk of starting the power tool accidentally.
- d) Store idle power tools out of the reach of children and do not allow persons unfamiliar with the power tool or these instructions to operate the power tool. Power tools are dangerous in the hands of untrained users.
- e) Maintain power tools. Check for misalignment or binding of moving parts, breakage of parts and any other condition that may affect the power tool's operation. If damaged, have the power tool repaired before use. Many accidents are caused by poorly maintained power tools.
- f) Keep cutting tools sharp and clean. Properly maintained cutting tools with sharp cutting edges are less likely to bind and are easier to control.
- g) Use the power tool, accessories and tool bits etc. in accordance with these instructions, taking into account the working conditions and the work to be performed. Use of the power tool for operations different from those intended could result in a hazardous situation.

### **5. Use and handling of the cordless power tool**

- a) Charge the rechargeable battery unit using only the charger recommended by the manufacturer. Chargers are often designed for a particular type of rechargeable battery unit. There is the danger of fire if other types of rechargeable battery units are used.

- b) Only the rechargeable battery units supplied are to be used with the power tools. The use of other rechargeable battery units may result in injury or a fire hazard.
- c) When they are not being used, store rechargeable battery units away from paper clips, coins, keys, nails, screws or other small metal objects that could cause the contacts to be bridged. Short-circuiting the contacts of a rechargeable battery unit may result in burns or fire.
- d) Fluid may leak out of rechargeable battery units if they are misused. If this happens, avoid contact with the fluid. If accidental contact occurs, rinse the affected area with water. Seek additional medical help if any of the fluid gets into your eyes. Escaping battery fluid may cause skin irritation or burns.
- e) Adjust the cutting depth to the thickness of the workpiece. Less than a full tooth of the blade teeth should be visible below the workpiece.
- f) Never hold piece being cut in your hands or across your leg. Secure the workpiece to a stable platform. It is important to support the work properly to minimise body exposure, blade binding, or loss of control.
- g) Hold the power tool by insulated gripping surfaces only, when performing an operation where the cutting tool may contact hidden wiring. Contact with a "live" wire will also make exposed metal parts of the power tool "live" and could give the operator an electric shock.
- h) When ripping, always use a rip fence or straight edge guide. This improves the accuracy of cut and reduces the chance of blade binding.
- i) Always use saw blades with correct size and shape (diamond versus round) of arbour holes. Blades that do not match the mounting hardware of the saw will run eccentrically, causing loss of control.
- j) Never use damaged or incorrect blade washers or bolts. The blade washers and bolt were specially designed for your saw, for optimum performance and safety of operation.



**CAUTION! RISK OF EXPLOSION!**  
Never charge non-rechargeable batteries!



Protect the battery against heat, e. g., against continuous intense sunlight, fire, water and moisture.



Danger of explosion.



## 6. Service

- a) Have your power tool serviced by a qualified repair person using only identical replacement parts. This will ensure that the safety of the power tool is maintained.

## Appliance-specific safety instructions for circular saws

### Safety instructions for all saws

#### Cutting procedures

- a)  **DANGER!** Keep hands away from cutting area and the blade. Keep your second hand on auxiliary handle, or motor housing. If both hands are holding the saw, they cannot be cut by the blade.
- b) Do not reach underneath the workpiece. The guard cannot protect you from the blade below the workpiece.

### Further safety instructions for all saws

#### Kickback causes and related warnings

- A kickback is a sudden reaction to a pinched, bound or misaligned saw blade, causing an uncontrolled saw to lift up and out of the workpiece toward the operator;
- when the blade is pinched or bound tightly by the kerf closing down, the blade stalls and the motor reaction drives the unit rapidly back toward the operator;
- if the blade becomes twisted or misaligned in the cut, the teeth at the back edge of the blade can dig into the top surface of the wood causing the blade to climb out of the kerf and jump back toward the operator.

Kickback is the result of saw misuse and/or incorrect operating procedures or conditions and can be avoided by taking proper precautions as given below.



- a) Maintain a firm grip with both hands on the saw and position your arms to resist kickback forces. Position your body to either side of the blade, but not in line with the blade. Kickback could cause the saw to jump backwards, but kickback forces can be controlled by the operator, if proper precautions are taken.
- b) When blade is binding, or when interrupting a cut for any reason, release the trigger and hold the saw motionless in the material until the blade comes to a complete stop. Never attempt to remove the saw from the work or pull the saw backwards while the blade is in motion or kickback may occur. Investigate and take corrective actions to eliminate the cause of blade binding.
- c) When restarting a saw in the workpiece, centre the saw blade in the kerf and check that saw teeth are not engaged into the material. If saw blade is binding, it may walk up or kickback from the workpiece as the saw is restarted.
- d) Support large panels to minimise the risk of blade pinching and kickback. Large panels tend to sag under their own weight. Supports must be placed under the panel on both sides, near the line of cut and near the edge of the panel.
- e) Do not use dull or damaged blades. Unsharpened or improperly set blades produce narrow kerf causing excessive friction, blade binding and kickback.
- f) Blade depth and bevel adjusting locking levers must be tight and secure before making cut. If blade adjustment shifts while cutting, it may cause binding and kickback.
- g) Use extra caution when sawing into existing walls or other blind areas. The protruding blade may cut objects that can cause kickback.

**Lower guard function**

- a) Check lower guard for proper closing before each use. Do not operate the saw if lower guard does not move freely and close instantly. Never clamp or tie the lower guard into the open position. If saw is accidentally dropped, lower guard may be bent. Raise the lower guard with the retracting handle and make sure it moves freely and does not touch the blade or any other part, in all angles and depths of cut.

- b) Check the operation of the lower guard spring. If the guard and the spring are not operating properly, they must be serviced before use. Lower guard may operate sluggishly due to damaged parts, gummy deposits, or a build-up of debris.
- c) Lower guard may be retracted manually only for special cuts such as “plunge cuts” and “compound cuts”. Raise lower guard by retracting handle and as soon as blade enters the material, the lower guard must be released. For all other sawing, the lower guard should operate automatically.
- d) Always observe that the lower guard is covering the blade before placing saw down on bench or floor. An unprotected, coasting blade will cause the saw to walk backwards, cutting whatever is in its path. Be aware of the time it takes for the blade to stop after switch is released.

**Safety guidelines for battery chargers**

- This appliance may be used by children aged 8 years and above and by persons with limited physical, sensory or mental capabilities or lack of experience and knowledge, provided that they are under supervision or have been told how to use the appliance safely and are aware of the potential risks. Children must not use the appliance as a plaything. Cleaning and user maintenance tasks may not be carried out by children unless they are supervised.
- If the supply cord is damaged, it must be replaced by the manufacturer, its service agent or similarly qualified persons in order to avoid a hazard.



This charger is suitable for indoor use only.

**⚠ WARNING!**

- Do not operate the appliance with a damaged cable, supply cord or mains plug. A damaged power cord causes danger to life by electric shock.

**Supplementary notes**

- Do not use any grinding discs.
- Use only saw blades with diameters corresponding to the label on the saw.
- When sawing wood or other materials which may create dusts that are hazardous to health, always connect a suitable, certified vacuum extractor device.
- Wear a dust mask when sawing wood.
- Use only the recommended saw blades.
- Always wear ear protectors.
- Do not allow the teeth of the saw blade to overheat.
- When sawing plastic, avoid melting the plastic.

**Safety information for circular saw blades**



**Wear protective gloves!**



**Wear respiratory protection!**



**Wear protective glasses!**



**Wear hearing protection!**



**CAUTION! RISK OF EXPLOSION!**  
**Never charge non-rechargeable batteries!**

**Genuine accessories/ auxiliary equipment**

- Only use the accessories and additional equipment that are specified in the operating instructions and are compatible with the appliance.

**⚠ WARNING!**

**Protect yourself from laser radiation!**



**This appliance contains a Class 2 laser and will be delivered with a laser warning label 13.**

- ▶ NEVER direct the laser beam at people or animals.
- ▶ NEVER look directly into the laser beam. The laser beam can cause serious eye damage.
- ▶ Do NOT direct the laser beam at strongly reflective material. Reflected laser beams are also dangerous.
- ▶ Any adjustment intended to increase the intensity of the laser beam is forbidden. There is a risk of personal injury!
- ▶ No liability will be accepted for damage resulting from manipulation of the laser equipment or from disregarding these safety instructions.

**⚠ CAUTION!**

If operating and adjustment equipment is used or procedures other than those specified here are carried out, this may result in hazardous radiation exposure.

**Before initial use**

**Charging the battery (see Fig. C)**

**⚠ CAUTION!**

- ▶ Always unplug the appliance before you remove the battery pack 6 from or connect the battery pack to the charger 27.

**NOTE**

- ▶ Three appliances - three compatible batteries. Interchangeable! (see chapter ordering a replacement battery)
- Never charge the battery pack 6 when the ambient temperature is below 10°C or above 40°C.
- ◆ Connect the battery pack 6 to the battery charger 27 (see Fig. C).

GB

- ◆ Insert the mains plug into the mains power socket. The red control LED **23** lights up.
- ◆ The green control LED **29** indicates that the charging process is complete and the battery pack **6** is ready.
- ◆ Insert the battery pack **6** back into the appliance.
- Never recharge a battery pack **6** again immediately after rapid charging. This could overcharge the battery pack **6**, thus reducing the lifespan of the battery and charger **27**.
- ◆ Switch off the charger **27** for at least 15 minutes between successive charging sessions. Also disconnect the power plug from the mains power socket.

### Attaching/disconnecting the battery pack to/from the appliance

#### Inserting the battery pack:

- ◆ Allow the battery pack **6** to click into the handle.

#### Removing the battery pack:

- ◆ Press the release button **4** and remove the battery pack **6**.

### Checking the battery charge level

- ◆ Press the battery charge level button **5** to check the status of the battery (see also main diagram). The status/remaining charge will be shown on the battery display LED **5** as follows:
- ◆ RED/ORANGE/GREEN = maximum charge/power  
 RED/ORANGE = medium charge/power  
 RED = low charge - charge the battery

### Checking the blade guard

- ◆ Pull back on the release lever for the blade guard **22** as far as the stop.

The blade guard **19** must move freely without jamming and must spring back into its starting position automatically when you let go of the release lever for the blade guard **22**.

## Initial use

### Fitting/changing the saw blade

Always remove the battery pack before changing the saw blade **23**!

1. Set the cutting depth (using the locking screw **7**) to the minimum position, 0 mm.
2. Swing the blade guard **19** back using the release lever **22** and put the appliance down.
3. Press the spindle lock button **8** (until it engages) and use the Allen key **25** to release the clamping screw **21**. Now remove the clamping screw **21** and the clamping flange **20** (see also Fig. A).

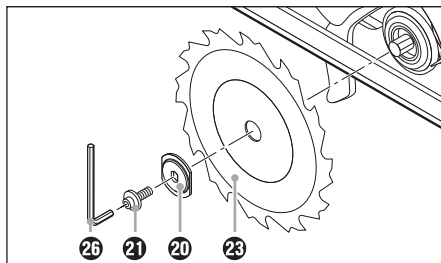

Fig. A Changing the saw blade

4. Remove **23** saw blade.
5. Fitting a saw blade **23** is carried out in the reverse order.
6. Press the spindle lock button **8** (until it engages) and use the Allen key **25** to tighten the clamping screw **21**.

#### **! WARNING!**

- ▶ The arrow on the saw blade **23** must correspond to the arrow showing the direction of rotation (running direction shown on the appliance).
- Ensure that the saw blade **23** is suitable for the rotational speed of the tool.

### Rip fence

- ◆ Loose the wing screw **17** and insert the rip fence **18** into the rip fence slot **10**.
- ◆ Set the desired cut width with the help of the scale on the rip fence **18** and the cut out in the base plate **9** (see also Fig. B).  
 The right-hand recess in the base plate is for a cutting angle of 0°. The left-hand recess in the base plate is for a cutting angle of 45°.

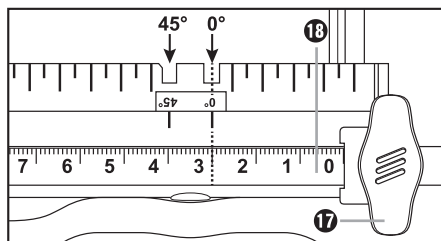

Fig. B: Cutting width 3 cm

- ◆ Retighten the wing screw **17**.

## Connecting the sawdust extraction device

- ◆ Attach the dust extraction adapter **25** to the chip ejector **24**.  
Optional depending on the diameter of the dust and sawdust extractor.
- ◆ Connect an approved dust and chip extraction device.

## Operation

### Switching on and off

#### Switching on:

- ◆ Push the safety lock-out **1** to the left or right and keep it pressed.
- ◆ Press the ON/OFF switch **2**. Once the saw is running, you can release the safety lock-out **1**.

#### Switching off:

- ◆ Release the ON/OFF switch **2**.

### Setting the cutting angle

You can select the cutting angle using the cutting angle scale **15**.

- Release the wing screw **16** on the cutting angle preselector, set the desired cutting angle on the cutting angle scale **15** and then retighten the wing screw **16**.

### Setting the cutting depth

#### NOTE

- ▶ Select a cutting depth of approx. 3 mm more than the thickness of the material. This ensures that you achieve a clean cut.
- ◆ Release the locking screw **7**, set the desired cutting depth on the cutting depth scale **3** and then retighten the locking screw **7**.

## Working with the circular saw

1. Switch on the appliance – as described in “Switching on and off” – and then place it with the front edge of the base plate **9** on the material.
2. Align the machine using the guide fence **16** or by using a marked line.
3. Hold the machine in both hands using the handles and saw by exerting an even pressure.

## Switching the laser on and off

### Switching on:

- ◆ Press the laser ON/OFF/RESET switch **11** .

### Switching off:

- ◆ Press the laser ON/OFF/RESET switch **11** .

#### NOTE

- ▶ **OVERLOAD AND RESET!** The appliance switches off in case of overload operation.
- ◆ Switch OFF the laser. Press the laser ON/OFF/RESET switch **11** .
- ▶ An automatic reset is only possible once the laser is turned off.

## Tips and tricks

- Avoid damaging the cutting edge of sensitive materials, e.g. coated chip boards or doors, by sticking masking tape along the cutting line. Another benefit of this is that it is easier to mark a line on the tape than on a shiny surface. An even more effective method of protecting the cutting edges is to clamp a thin piece of wood along the cutting line (this wood is also sawn).

## Maintenance and cleaning



**WARNING! RISK OF INJURY!**  
Switch the power tool off and remove the battery before starting any work on the power tool.

The cordless hand-held circular saw is maintenance-free.

- The appliance must always be kept clean, dry and free from oil or grease.
- Never allow fluids to get into the appliance.
- Use a soft, dry cloth to clean the housing. Never use petrol, solvents or cleansers which can damage plastic.
- If a lithium-ion battery is to be stored for an extended period, the charge level should be checked regularly. The optimum charge level is between 50% and 80%. Optimum storage conditions are cool and dry.

### NOTE

- ▶ Replacement parts not listed (such as carbon brushes, switch) can be ordered via our service hotline.

## Disposal



The packaging is made from environmentally friendly material and can be disposed of at your local recycling plant.



**Do not dispose of power tools in normal domestic waste!**

European Directive 2012/19/EU requires that worn-out power tools be collected separately and recycled in an environmentally compatible manner.



**Do not dispose of batteries in your normal domestic waste!**

Defective or worn-out rechargeable batteries must be recycled according to Directive 2006/66/EC. Take the battery pack and/or appliance to available collection facilities.

Please consult your local authorities regarding suitable disposal of worn out power tools/battery packs.

## Warranty

You are provided a 3-year warranty on this appliance, valid from the date of purchase. This appliance has been manufactured with care and inspected meticulously prior to delivery. Please retain your receipt as proof of purchase. In the event of a warranty claim, please contact your Customer Service unit by telephone. This is the only way to guarantee free return of your merchandise.

The warranty only covers claims for material and manufacturing defects, not for damage sustained during carriage, components subject to wear and tear or damage to fragile components such as switches or batteries. This appliance is intended solely for private use and not for commercial deployment. The warranty shall be deemed void in the case of misuse or improper handling, use of force or interventions which were not carried out by one of our authorised Service centres. Your statutory rights are not restricted by this warranty. The warranty period is not extended in consequence of repairs carried out under the warranty. This also applies to replaced and repaired components. Any damage or defects present at the time of purchase must be reported immediately after unpacking, but no later than two days after the date of purchase. Repairs carried out after expiry of the warranty period shall be subject to charge.

## Service

### **⚠ WARNING!**

- ▶ Have the power tool repaired by the Service centre or a qualified electrician and only using genuine replacement parts. This will ensure the ongoing safety of the appliance.
- ▶ Always ensure that the power plug or the mains cable is replaced only by the manufacturer of the appliance or by that party's approved Customer Service unit. This will ensure the ongoing safety of the appliance.

### **GB Service Great Britain**

Tel.: 0871 5000 720 (£ 0.10/Min.)

E-Mail: kompernass@lidl.co.uk

IAN 270420

### **Hotline availability:**

Monday to Friday 08:00 - 20:00 (CET)

## Importer

KOMPERNASS HANDELS GMBH

BURGSTRASSE 21

44867 BOCHUM

GERMANY

www.kompernass.com

## Translation of the original Conformity Declaration

We, KOMPERNASS HANDELS GMBH, Custodian of Documents: Mr. Semi Uguzlu, BURGSTR. 21, 44867 BOCHUM, GERMANY, hereby declare that this product complies with the following standards, normative documents and EC directives:

**Machinery Directive  
(2006/42/EC)**

**EC Low Voltage Regulations  
(2006/95/EC)**

**EMC (Electromagnetic Compatibility)  
(2004/108/EC)**

**RoHS Directive  
(2011/65/EU)**

### **Applied harmonised standards:**

EN 60745-1: 2009+A11

EN 60745-2-5: 2010

EN 60335-1: 2012+A11

EN 60335-2-29: 2004+A2

EN 62233: 2008

EN 55014-1: 2006+A1+A2

EN 55014-2: 1997+A1+A2

EN 61000-3-2: 2014

EN 61000-3-3: 2013

### **Type designation of machine:**

Cordless circular saw PHKSA 18-Li B2

**Year of manufacture: 09-2015**

**Serial number: IAN 270420**

Bochum, 27/04/2015



Semi Uguzlu

- Quality Manager -

The right to effect technical changes in the context of further development is reserved.

## Ordering a replacement battery

If you want to order a replacement battery for your appliance, you can do so easily via the Internet on [www.kompennass.com](http://www.kompennass.com) or by telephone.

The price of the replacement battery is €20, including VAT and shipping. Due to limited stocks, this item may sell out quickly.



Three appliances - three compatible batteries. Interchangeable!

### Online ordering

To order a replacement battery from the Accessories Shop:

- Use your Internet browser to visit [www.kompennass.com](http://www.kompennass.com).
- Click on the corresponding flag on the right hand side at the bottom of the page to select the desired country and language.
- Click on the tab "Accessory Shop" and then select the appropriate replacement battery under the heading "Topseller".
- After you have placed the rechargeable battery in the shopping basket, click the "Checkout" button and follow the on-screen instructions to complete the ordering process.

### NOTE

- ▶ Online ordering of replacement parts is not possible in all countries. In this case, please contact the Service hotline.
- This promotion is limited to one battery per customer / appliance, as well as a period of two months following the end of the promotion. Thereafter the replacement battery can be ordered as a replacement part under other conditions.

### Telephone ordering

#### **GB** Service Great Britain

Tel.: 0871 5000 720 (£ 0.10/Min.)

To ensure that your order is processed swiftly, have the article number of your appliance to hand (e.g. IAN 270420) in case of questions. The article number can be found on the label or the title page of these instructions.

# Tartalomjegyzék

<b>Bevezető</b> .....	<b>14</b>
Rendeltetésszerű használat .....	14
Felszereltség .....	14
A csomag tartalma .....	14
Műszaki adatok .....	14
<b>Általános biztonsági figyelmeztetések elektromos kéziszerszámokhoz</b> ...	<b>15</b>
1. A munkaterület biztonsága .....	15
2. Elektromos biztonság .....	15
3. Személyi biztonság .....	16
4. Az elektromos kéziszerszám használata és kezelése .....	16
5. Az akkumulátoros szerszám használata és kezelése .....	17
6. Szerviz .....	17
Kézi körfűrész készülék-specifikus biztonsági utasítása .....	17
Biztonsági utasítások a töltőhöz .....	19
Biztonsági előírások körfűrészlapokhoz .....	19
Eredeti tartozékok / eredeti kiegészítő eszközök .....	19
<b>Üzembe helyezés előtt</b> .....	<b>20</b>
Akkumulátor-telep töltése (lásd a C ábrát) .....	20
Az akkumulátor-telep behelyezése a készülékbe / kivétele a készülékből .....	20
Az akkumulátor állapotának ellenőrzése .....	20
Védőburkolat ellenőrzése .....	20
<b>Üzembe helyezés</b> .....	<b>21</b>
Fűrészlap felszerelése / cseréje .....	21
Párhuzamos ütköző .....	21
Forgácselszívó csatlakoztatása .....	21
<b>Használat</b> .....	<b>21</b>
Be- és kikapcsolás .....	21
Vágási szög beállítása .....	21
Vágásmélység beállítása .....	22
A kézi körfűrész kezelése .....	22
Lézer be- és kikapcsolása .....	22
Ölettek és fogások .....	22
<b>Karbantartás és tisztítás</b> .....	<b>22</b>
<b>Ártalmatlanítás</b> .....	<b>22</b>
<b>Garancia</b> .....	<b>23</b>
<b>Szerviz</b> .....	<b>23</b>
<b>Gyártja</b> .....	<b>23</b>
<b>Az eredeti megfelelőségi nyilatkozat fordítása</b> .....	<b>24</b>
<b>Pót-akkumulátor rendelése</b> .....	<b>25</b>
Online rendelés .....	25
Telefonos rendelés .....	25



## Bevezető



Gratulálunk új készüléke megvásárlásához.

Vásárlásával kiváló minőségű termék mellett döntött. A használati útmutató a termék része. Fontos tudnivalókat tartalmaz a



biztonságra, használatra és ártalmatlanításra vonatkozóan. A termék használata

előtt ismerkedjen meg valamennyi használati útmutatóval és biztonsági figyelmeztetéssel. Csak a leírtak szerint és a megadott célokra használja a készüléket. A készülék harmadik személynek történő továbbadása esetén adja át a készülékhez tartozó valamennyi leírást is.

## Rendeltetésszerű használat

A kézi körfűrész (a továbbiakban: „készülék”) tömör fában, faforgácslemezben, műanyag és könnyűszerkezetű anyagokban történő hosszanti és keresztvágásra, gérvágásra alkalmas rögzített alátámasztás mellett. Minden egyéb felhasználási mód, vagy a gép megváltoztatása rendeltetésellenesnek minősül és jelentős balesetveszélyt rejt magában. A gép nem ipari használatra készült.

## Felszereltség

„A” ábra:

- 1 kapcsolózár
- 2 BE/KI kapcsoló
- 3 vágási mélység skála
- 4 gomb az akkumulátor-telep kireteszeléséhez
- 5 akkumulátor állapotkijelző gombja/  
akkumulátor kijelző LED

6 akkumulátor-telep

7 rögzítőcsavar

8 orsórögzítés

9 alaplemez

10 párhuzamos ütköző befogó

„B” ábra:

11 lézer BE-/KI-/RESET kapcsoló 

12 pótmarkolat

13 lézer figyelmeztető címke

14 lézer nyílás

15 vágási szög skála

16 szárnyas csavar vágási szög előválasztáshoz

17 szárnyas csavar a párhuzamos ütköző befogóhoz

18 párhuzamos ütköző

19 védőburkolat

20 befogó perem

21 feszítőcsavar

22 visszahúzó kar a védőburkolathoz

23 fűrészlap

24 forgácskivető

25 adapter poreszíváshoz

26 imbuszkulcs

„C” ábra:

27 töltő

28 piros töltésjelző LED

29 zöld töltésjelző LED

## A csomag tartalma

- 1 akkus kézi körfűrész
- 1 akkumulátor gyorsöltő
- 1 párhuzamos ütköző
- 1 adapter poreszíváshoz
- 1 imbuszkulcs SW 5
- 1 db fűrészlap (előre felszerelve)
- 1 használati útmutató

## Műszaki adatok

### Akkus kézi körfűrész PHKSA 18-Li B2

Névleges feszültség: 18 V ===

Üresjáratú fordulatszám:  $n_0$  3800 min<sup>-1</sup>

Fűrészlap: 1 x Ø 150 mm x Ø 16 mm,  
18 fog

Max. vágásmélység: 90°: 48 mm  
45°: 36 mm

### Akkumulátor: PAP 18 A1

Típus: lítium-ion

Névleges feszültség: 18 V ===

Kapacitás: 1,5 Ah

### Akkumulátor gyorsöltő: PLG 18 A1

BEMENET/input:

Névleges feszültség: 230 - 240 V ~, 50 Hz

Teljesítményfelvétel: 40 W

KIMENET/output:

Névleges feszültség: 18 V ===

Töltőáram: 1,8 A

Töltési idő: kb. 60 perc

Biztosíték (belső): 2 A 

Védelmi osztály: II / 

### Zaj- és rezgésinformációk:

A zaj mért értékét az EN 60745 szabvány szerint határoztuk meg. Az elektromos kéziszerszám A-súlyozott zajszintjének jellemző értéke:

Hangnyomásszint: 73,13 dB(A)

Hangteljesítményszint: 84,13 dB(A)

Bizonytalansági érték K: 3 dB



**Viseljen hallásvédőt!**

### Értékelt gyorsulás, jellemzően:

(főfogantyú)

Kéz / kar vibráció  $a_{h,w}$ : 0,729 m/s<sup>2</sup>

(pótfogantyú)

Kéz / kar vibráció  $a_{h,w}$ : 0,922 m/s<sup>2</sup>

Bizonytalansági érték K = 1,5 m/s<sup>2</sup>

### TUDNIVALÓ

- ▶ Jelen használati útmutatóban megadott rezgésszint az EN 60745 szabvány által meghatározott szabványos mérési eljárással lett meghatározva és felhasználható a készülékek összehasonlítására. A megadott rezgés kibocsátási érték a kimaradás előzetes megbecsüléséhez is felhasználható.

### ⚠ FIGYELMEZTETÉS!

- ▶ A rezgésszint az elektromos kéziszerszám alkalmazásától függően változik és egyes esetekben a jelen útmutatókban megadott érték felett lehet. A rezgésterhelés alulbecsült lehet, ha az elektromos kéziszerszám rendszeresen ilyen módon van használva. Próbálja a rezgésterhelést a lehető legalacsonyabb szinten tartani. A rezgésterhelés csökkentésére tett intézkedések például a kesztyű viselése az eszköz használata során és a munkaidő korlátozása. Ebben az esetben a működési ciklus minden részét figyelembe kell venni (például amikor az elektromos kéziszerszám ki van kapcsolva, és amikor bár be van kapcsolva, de terhelés nélkül fut).



## Általános biztonsági figyelmeztetések elektromos kéziszerszámokhoz

### ⚠ FIGYELMEZTETÉS!

- ▶ Olvassa el az összes biztonsági figyelmeztetést és utasítást. A biztonsági figyelmeztetések és utasítások figyelmen kívül hagyása áramütést, tüzet és/vagy súlyos sérüléseket okozhat.

### Őrizze meg az összes biztonsági figyelmeztetést és utasítást későbbi használatra.

A biztonsági figyelmeztetésekben használt „elektromos kéziszerszám” kifejezés hálózatról (hálózati kábelen át) üzemeltetett elektromos kéziszerszámokra és akkumulátoros elektromos kéziszerszámokra (hálózati kábel nélkül) vonatkozik.

## 1. A munkaterület biztonsága

- Tartsa tisztán és jól megvilágítva a munkaterületét. A rendtelenség és a rosszul megvilágított munkaterület balesetet okozhat.
- Ne dolgozzon a készülékkel olyan robbanásveszélyes környezetben, ahol gyúlékony folyadékok, gázok vagy porok vannak. Az elektromos kéziszerszámok szikrákat szórhatnak, melyek meggyújthatják a port vagy gőzöket.
- Az elektromos kéziszerszám használata közben ne engedjen közel gyermekeket és más személyeket. Ha elterelik a figyelmét, elveszítheti uralmát a készülék felett.

## 2. Elektromos biztonság

- A készülék hálózati csatlakozójának illenie kell a csatlakozóaljzatba. A csatlakozót semmilyen módon nem szabad megváltoztatni. Ne használjon adapter-csatlakozót a földelt elektromos kéziszerszámhoz. A módosítatlan csatlakozó és a megfelelő csatlakozóaljzat használata csökkenti az elektromos áramütés veszélyét.
- Ügyeljen arra, hogy teste ne érintkezzen földelt felülettel, mint például csővezeték, fűtőtest, tűzhely vagy hűtőszekrény felületével. Az áramütés kockázata nagyobb, ha teste földelve van.

- c) Óvja az elektromos kéziszerszámot esőtől vagy nedves környezettől. Növeli az áramütés kockázatát, ha víz kerül az elektromos készülékbe.
- d) Ne használja a vezetékét rendeltetésellenes célra, az elektromos kéziszerszámot ne vigye és ne akassza fel a kábelnél fogva vagy ne a kábelnél fogva húzza ki az aljzatból. Tartsa távol a vezetékét hőtől, olajtól, éles szegélyektől vagy mozgó alkatrészekről. A sérült vagy összecsavarodott vezeték növeli az áramütés kockázatát.
- e) Ha a szabadban dolgozik az elektromos kéziszerszámmal, akkor csak olyan hosszabbító kábelt használjon, ami kültérre is engedélyezett. A kültéri használatra alkalmas hosszabbító kábellel csökkentheti az áramütés veszélyét.
- f) Ha az elektromos kéziszerszám nedves helyen való használata elkerülhetetlen, használjon hibaáram védelmi kapcsolót. A hibaáram védelmi kapcsoló használata csökkenti az áramütés veszélyének kockázatát.
- d) Távolítsa el a beállításához használt szerszámokat vagy csavarulcsokat az elektromos kéziszerszám bekapcsolása előtt. A készülék forgó részében maradt szerszám vagy kulcs balesetet okozhat.
- e) Kerülje a normálistól eltérő testtartást. Ügyeljen arra, hogy biztosan álljon és ne veszítse el az egyensúlyát. Ily módon váratlan helyzetekben is jobban úrrá tud lenni a készüléken.
- f) Viseljen alkalmas ruházatot. Ne viseljen bő ruházatot vagy ékszer. Tartsa távol a haját, ruháját és kesztyűjét a mozgó részekről. A laza ruházat, az ékszer vagy a hosszú haj beleakadhat a mozgó részekbe.
- g) Amennyiben a készülékhez porelszívó és porgyűjtő berendezés is szerelhető, akkor győződjön meg arról, hogy azok csatlakoztatva vannak és használatuk helyesen történik. A porelszívó alkalmazása csökkentheti a por általi veszélyeztetést.

### 3. Személyi biztonság

- a) Legyen mindig figyelmes, figyeljen arra, amit tesz és hozzáértéssel végezze a munkát az elektromos kéziszerszámmal. Ne használjon elektromos kéziszerszámot, ha fáradt, vagy ha kábítószert, alkohol vagy gyógyszer hatása alatt áll. Az elektromos kéziszerszám használatakor már egy pillanatnyi figyelmetlenség is komoly sérüléseket okozhat.
- b) Viseljen személyes védőfelszerelést és mindig vegyen fel védőszemüveget. Az elektromos kéziszerszám jellegének és használatának megfelelő személyes védőfelszerelés, például pormaszok, csúszásmentes biztonsági cipő, védősisak vagy fülvédő csökkenti a személyi sérülések veszélyét.
- c) Előzze meg a készülék véletlenszerű bekapcsolását. Győződjön meg arról, hogy az elektromos kéziszerszám ki van kapcsolva, mielőtt csatlakoztatja a villamos hálózatra és/vagy az akkumulátorra, illetve kézbe veszi vagy viszi. Balesetet okozhat, ha a készülék hordozása közben az ujjá a be-/ki-kapcsolón van vagy a készülék már bekapcsolt állapotban van, amikor csatlakoztatja az áramellátásra.
- a) Ne terhelje túl a készüléket. A munkájának megfelelő elektromos kéziszerszámot használja. A megfelelő elektromos kéziszerszámmal jobban és biztonságosabban tud dolgozni az adott teljesítményt igénylő területen.
- b) Ne használjon olyan elektromos kéziszerszámot, amelyiknek hibás a kapcsolója. A nem be- és kikapcsolható elektromos kéziszerszám használata veszélyes és meg kell javíttatni.
- c) Húzza ki a csatlakozót az aljzataból és/vagy vegye le az akkumulátort, mielőtt beállításokat végez a készüléken, tartozékokat cserél vagy a készüléket tárolóhelyére teszi. Ezzel a megelőző biztonsági intézkedéssel megakadályozható az elektromos kéziszerszám véletlen bekapcsolása.
- d) A nem használt elektromos kéziszerszámot gyermekektől elzárva tárolja. Ne engedje, hogy olyan személyek használják a készüléket, akik nem ismerik annak használatát, vagy nem olvasták el ezeket az utasításokat. Az elektromos kéziszerszámok veszélyesek, ha tapasztalatlan személyek használják őket.

### 4. Az elektromos kéziszerszám használata és kezelése

- e) Gondosan ápolja az elektromos kéziszerszámokat. Ellenőrizze, hogy a mozgó részek tökéletesen működnek és nincsenek beszorulva, részei nincsenek eltörve vagy olyannyira megsérülve, hogy az befolyásolná az elektromos kéziszerszám működését. A készülék használata előtt javítsa meg a sérült részeket. A rosszul karbantartott elektromos kéziszerszámok sok balesetet okoznak.
- f) A vágószerszámokat tartsa mindig élesen és tisztán. A gondosan karbantartott éles vágóeszközök kisebb valószínűséggel szorulnak be és könnyebben irányíthatók.
- g) Az elektromos kéziszerszámot, a tartozékokat, a betétszerszámokat stb. a használati utasításnak megfelelően használja. Vegye figyelembe a munkakörülményeket és az elvégzendő feladatot. Az elektromos kéziszerszám rendeltetésétől eltérő használata veszélyes helyzeteket teremthet.

## 5. Az akkumulátoros szerszám használata és kezelése

- a) Az akkumulátort csak a gyártó által ajánlott töltővel töltsse. Olyan töltő esetén, amely egy bizonyos típusú akkumulátor töltésére alkalmas, tűzveszély áll fenn, ha másfajta akkumulátorral használják.
- b) Csak elektromos kéziszerszámba való akkumulátort használjon. Más akkumulátorok használata baleset- és tűzveszélyt okozhat.
- c) A nem használt akkumulátort tartsa megfelelő távolságban gémkapcsoktól, érméktől, kulcsoktól, szögektől, csavaroktól vagy más apró fémtárgyaktól, amelyek rövidzárlatot okozhatnak. Az akkumulátor érintkezői közötti rövidzárlat égési sérülést vagy tüzet okozhat.
- d) Helytelen alkalmazás esetén folyadék szivároghat ki az akkumulátorból. Kerülje az érintkezést vele. Ha véletlenül mégis hozzáérne, öblítse le vízzel. Ha a folyadék a szembe kerül, forduljon orvoshoz. A kiszivárgó folyadék bőrirritációt vagy égési sérülést okozhat.



**VIGYÁZAT! ROBBANÁSVESZÉLY!**  
Soha ne töltsön fel nem tölthető elemet.



**Védje az akkumulátort a hőségétől, például tartós napsütéstől, tűztől, víztől és nedvességtől!** Robbanásveszély áll fenn.



## 6. Szerviz

- a) Az elektromos kéziszerszámot csak szakképzett szakemberrel és csak eredeti cserealkatrészekkel javítsa. Ezzel biztosíthatja az elektromos kéziszerszám hosszan tartó biztonságos működését.

## Kézi körfűrész készülék-specifikus biztonsági utasítása

**Biztonsági utasítás minden fűrészre**

*Fűrészelési művelet*

- a)  **VESZÉLY!** Ne nyúljon kezével a vágási területbe és a fűrészlaphoz. Másik kezével tartsa a pótmarkolatot vagy a motorházat. Ha mindkét kezével fogja a fűrész, akkor a fűrészlap nem sértheti meg a kezét.
- b) **Ne nyúljon a munkadarab alá.** A védőburkolat nem tudja megvédeni Önt a fűrészlaptól a munkadarab alatt.
- c) **A vágásmélységet illessze a munkadarab vastagságához.** Kevesebb mint egy teljes fogmagasság legyen látható a munkadarab alatt.
- d) **Soha ne tartsa a kezében, vagy a lába fölött a fűrészrendő munkadarabot.** Biztosítsa a munkadarabot gondosan rögzítse, nehogy hozzáérjen a testéhez, beszoruljon a fűrészlap, vagy elveszítse uralmát a készülék felett.
- e) **Az elektromos kéziszerszámot csak a szigetelt fogófelületeknél fogja meg, ha olyan munkát végez, ahol a használt szerszám rejtett áramvezetékebe ütközhet.** A feszültség alatt álló vezetékkel való kapcsolat az elektromos kéziszerszám fémrészeit is feszültség alá helyezi és elektromos áramütéshez vezet.

- f) A hosszanti vágásnál mindig alkalmazzon ütközőt vagy egyenes élvezetőt. Ez növeli a vágáspontosságot és csökkenti a fűrészlap beszorulásának lehetőségét.
- g) Mindig megfelelő méretű fűrészlapot használjon alkalmas befogófurattal (pl. csillag vagy kerek alakút). Ha a fűrészlap nem illik a fűrész szerelési elemeihez, akkor egyenetlenül forog és Ön elveszítheti uralmát a készülék felett.
- h) Sohasse használjon sérült vagy hibás fűrészlap-alátétet vagy -csavart. A fűrészlap-alátétet és -csavart speciálisan az Ön fűrészéhez terveztek az optimális teljesítmény és üzembiztonság elérésére érdekében.

**További biztonsági utasítások minden fűrészre**  
**Visszaütés - okok és megfelelő biztonsági utasítások**

- A visszaütés a beakadt, beszorult vagy hibásan beállított fűrészlap hirtelen reakciója, aminek következtében az elszabadult fűrész felemelkedik és a munkadarabból kifelé, a kezelőszemély irányába mozog;
- ha a fűrészlap a záródó fűrésznyomba beakad vagy beszorul, blokkolja azt és a motor ereje a készüléket a kezelőszemély irányába visszaüti;
- ha a fűrészlap a fűrésznyomban elfordul vagy elcsúszik, akkor a hátsó fűrészlap-él fogai beakadhatnak a munkadarab felületébe, így a fűrészlap kimozdul a fűrésznyomból és a fűrész a kezelőszemély irányába visszaugrik.

A visszaütés a fűrész téves vagy hibás használatának következménye. Az alábbiakban leírt megfelelő óvintézkedésekkel mindez megelőzhető.

- a) Tartsa erősen a fűrész mindkét kezével és helyezze karjait olyan helyzetbe, hogy fel tudja fogni a visszaütés következtében fellépő erőket. Mindig oldalt álljon a fűrészlaphoz képest, soha ne helyezze a fűrészlapot egy vonalba a testével. Visszaütés esetén a körfűrész visszafelé ugorhat, de a kezelőszemély megfelelő óvintézkedésekkel megfékezheti a visszaütés következtében fellépő erőt.
- b) Ha a fűrészlap beszorul, vagy Ön megszakítja a munkát, akkor kapcsolja ki a fűrész és tartsa nyugodtan a munkadarabban, amíg a fűrészlap le nem áll. Soha ne kísérelje meg a

fűrész eltávolítását a munkadarabból, vagy annak visszafelé húzását, amíg a fűrészlap mozog, ellenkező esetben az eszköz könnyen visszaüthet. Keresse meg a fűrészlap beszorulásának okát, majd szüntesse meg.

- c) Ha a munkadarabba szorult fűrész ismét el akarja indítani, igazítsa a fűrészlapot a fűrésznyom közepére és ellenőrizze, hogy nincsenek-e beakadva a fűrészfogak a munkadarabba. Ha szorul a fűrészlap, akkor kiugorhat a munkadarabból, vagy visszaütést okozhat, amikor újra elindítja a fűrész.
- d) Támassa alá a nagy lemezeket, így csökkentheti a beszoruló fűrészlap miatti visszacsapódás kockázatát. A nagy lemezek saját súlyuk alatt elhajolhatnak. A lemezeket mindkét oldalon támassa alá, mind a fűrésznyom közelében, mind a szélek mentén.
- e) Ne használjon tompa vagy sérült fűrészlapot. A tompa vagy tévesen beállított fogazatú fűrészlap a túl szűk fűrésznyom miatt a fűrészlap nagyobb súrlódását, beszorulását és visszaütését okozza.
- f) A fűrészelés előtt rögzítse a vágásmélység és a vágási szög beállítókat. Ha fűrészelés közben a beállítások módosulnak, a fűrészlap beszorulhat és visszaütés léphet fel.
- g) Legyen különösen óvatos, ha meglévő falba vagy más be nem látható területbe fűrészel. A bemerülő fűrészlap rejtett objektumok fűrészelésénél beragadhat és visszaütést okozhat.

**Az alsó védőburkolat működése**

- a) Minden használat előtt ellenőrizze, hogy az alsó védőburkolat kifogástalanul záródik. Ne használja a fűrész, ha az alsó védőburkolat nem mozog szabadon és nem záródik azonnal. Az alsó védőburkolatot soha ne szorítsa be vagy rögzítse nyitott helyzetben. Amennyiben a fűrész véletlenül leesik, az alsó védőburkolat elgörbülhet. Nyissa ki a védőburkolatot a visszahúzó karral és gondoskodjon arról, hogy szabadon mozogjon és egyetlen vágásszögnél és -mélységnél se érintse se a fűrészlapot, se más elemeket.
- b) Ellenőrizze az alsó védőburkolat rugójának működését. Használat előtt javítsa meg a készüléket, ha az alsó védőburkolat és a rugó nem működik kifogástalanul.

Sérült elemek, ragacsos lerakódások vagy forgácsolások következtében az alsó védőburkolatot késleltetve működik.

- c) **Az alsó védőburkolatot kézzel csak olyan rendkívüli vágások esetén nyissa ki, mint pl. a „merítő- és sarokvágás”.** Nyissa ki az alsó védőburkolatot a visszahúzó karral és engedje el, amint a fűrészlap belesüllyed a munkadarabba. Minden egyéb fűrészelési munkánál az alsó védőburkolatnak automatikusan kell működnie.
- d) **Ne tegye le a fűrészút úgy a munkadarabra vagy a talajra, hogy az alsó védőburkolat nem takarja a fűrészlapot.** A védelem nélküli, még forgó fűrészlap a fűrészút a vágásiránnyal ellentétesen mozgatja és mindent elfűrészsel, ami az útjába kerül. Ennek során ügyeljen a fűrész továbbfutási idejére.

### Biztonsági utasítások a töltőhöz

- A készüléket 8 éves kor alatti gyermekek és csökkent fizikai, érzékszervi vagy mentális képességű vagy tapasztalattal, illetve tudással nem rendelkező személyek csak felügyelet mellett használhatják, vagy ha felvilágosították őket a készülék biztonságos használatáról és megértették az ebből eredő veszélyeket. Gyermekek nem játszhatnak a készülékkel. Tisztítást és a felhasználó által végzendő karbantartást felügyelet nélküli gyermekek nem végezhetnek.
- A veszélyek elkerülése érdekében a sérült csatlakozóvezetékét a gyártónak, a gyártó vevőszolgálatának vagy hasonló szakképzett személynek kell kicserélnie.



A töltő kizárólag beltéri használatra alkalmas.

### ⚠ FIGYELMEZTETÉS!

- Ne használja a készüléket sérült kábellel, hálózati kábellel vagy hálózati csatlakozóval. A sérült hálózati kábel az áramütés veszélye miatt életveszélyes.

### Kiegészítő utasítások:

- Ne használjon csiszolókorongot.
- Csak a fűrészén elhelyezett felirat szerinti átmérőjű fűrészlapot használjon.
- Fa vagy olyan anyag esetén, amelyek megmunkálásakor egészségre káros por keletkezik, a készüléket megfelelő, ellenőrzött elszívó-berendezésre kell csatlakoztatni.
- Fa fűrészelése közben viseljen porvédő maszkot.
- Csak ajánlott fűrészlapokat használjon.
- Mindig viseljen hallásvédőt.
- Kerülje el a fűrészfogak csúcsainak túlhevülését.
- Műanyag vágása során vigyázzon arra, hogy a műanyag ne olvadjon meg.

### Biztonsági előírások körfűrészlapokhoz



Viseljen védőkesztyűt!



Viseljen légzésvédőt!



Viseljen védőszemüveget!



Viseljen hallásvédőt!



**VIGYÁZAT! ROBBANÁSVESZÉLY!**

Soha ne töltsön fel nem tölthető elemet.

### Eredeti tartozékok / eredeti kiegészítő eszközök

- Csak olyan tartozékot és kiegészítő eszközt használjon, amelyek meg vannak adva a használati útmutatóban, ill. amelyek befogója a készülékkel kompatibilis.

**⚠ FIGYELMEZTETÉS!**

Védekezzen a lézersugárzás ellen:



**A készülék 2-es osztályú lézert tartalmaz és egy lézerre figyelmeztető címkével 18 kerül kiszállításra.**

- ▶ Soha ne irányítsa a lézert személyekre vagy állatokra.
- ▶ Soha ne nézzen bele közvetlenül a lézersugárba. A lézersugár szemsérülést okozhat.
- ▶ Ne irányítsa a lézert fényt erősen fényvisszaverő anyagokra. A visszaverődő fény veszélyes lehet.
- ▶ Tilos mindennemű, a lézersugár erősítését célzó beállítás. Balesetveszély!
- ▶ A lézer-berendezés manipulációjáért, valamint a biztonsági előírások be nem tartása miatti hibákért nem vállalunk felelősséget.

**⚠ VIGYÁZAT!**

Veszélyes sugárzást okozhat, ha az itt megadottól eltérő vezérlő vagy beállító egységeket használ, vagy más eljárásmodot alkalmaz.

**Üzembe helyezés előtt  
Akkumulátor-telep töltése  
(lásd a C ábrát)**

**⚠ VIGYÁZAT!**

- ▶ Mindig húzza ki a hálózati csatlakozót, mielőtt az akkumulátor-telepet 6 kiveszi a töltőből 27 vagy behelyezi.

**TUDNIVALÓ:**

- ▶ Három készülék - három kompatibilis akkumulátor.  
Egymás között cserélhető!  
(lásd a Pót-akkumulátor rendelése fejezetet)
- Soha ne töltse az akkumulátor-telepet 6, ha a környezeti hőmérséklet 10 °C alatt vagy 40 °C felett van.
- ◆ Helyezze be az akkumulátor-telepet 6 a töltőbe 27 (lásd C ábra).

- ◆ A hálózati csatlakozódugót csatlakoztassa a csatlakozóaljzatba. A piros töltésjelző LED 23 világít.
- ◆ A zöld töltésjelző LED 24 jelzi, hogy a töltési folyamat lezárult és az akkumulátor-telep 6 üzemkész.
- ◆ Helyezze be az akkumulátor-telepet 6 a készülékbe.
- Közvetlenül gyorsított után soha ne töltöns fel újra akkumulátor-telepet 6 még egyszer. Fennáll annak a veszélye, hogy az akkumulátor-telep 6 túltöltődik és ezáltal az akkumulátor és a töltő 27 élettartama lerövidül.
- ◆ Az egymást követő töltések között kapcsolja ki a töltőt 27 legalább 15 percre. Húzza ki a hálózati csatlakozót.

**Az akkumulátor-telep behelyezése a készülékbe / kivétele a készülékből**

**Az akkumulátor-telep behelyezése:**

- ◆ Kattintsa be az akkumulátor-telepet 6 a markolatba.

**Az akkumulátor-telep kivétele:**

- ◆ Nyomja meg a kireteszelő gombot 4 és vegye ki az akkumulátor-telepet 6.

**Az akkumulátor állapotának ellenőrzése**

- ◆ Az akkumulátor állapotának ellenőrzéséhez nyomja meg az akkumulátor állapotkijelző gombot 5 (lásd a fő képet is). Az állapot, illetve a maradék teljesítmény az akkumulátor kijelző LED-en 5 az alábbiak szerint jelenik meg:
- ◆ PIROS / NARANCSSÁRGA / ZÖLD = maximális töltés / teljesítmény
- ◆ PIROS / NARANCSSÁRGA = közepes töltés / teljesítmény
- ◆ PIROS = gyenge töltés - akkumulátor töltése szükséges

**Védőburkolat ellenőrzése**

- ◆ Húzza a védőburkolat visszahúzó karját 22 ütközésig.

A védőburkolatnak 19 akadás nélkül mozgathatónak kell lennie és a visszahúzó kar 22 elengedése esetén magától vissza kell ugornia a kiinduló helyzetbe.

## Üzembe helyezés

### Fűrészlap felszerelése / cseréje

Fűrészlapot **23** csak úgy cseréljen, ha ki van véve az akkumulátor-telep!

1. Állítsa a vágásmélységet (a rögzítőcsavar **7** segítségével) a legkisebb (0 mm) pozícióra.
2. Forgassa vissza a védőburkolatot **19** a visszahúzó kar **22** segítségével és állítsa le a készüléket.
3. Működtesse az orsórögzítést **8** (amíg az bekattan), és lazítsa meg az imbuszkulccsal **26** a feszítőcsavart **21**. Ezután távolítsa el a feszítőcsavart **21** és a befogó peremet **20** (lásd az "A" ábrát is).

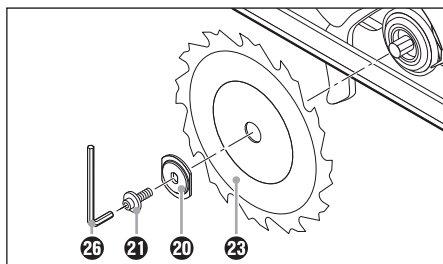

A ábra: A fűrészlap cseréje

4. Vegye le a fűrészlapot **23**.
5. Szerelje be a fűrészlapot **23** a leírtak szerint fordított sorrendben.
6. Nyomja meg az orsórögzítést **8** (kattanásig), és húzza meg az imbuszkulccsal **26** a feszítőcsavart **21**.

#### ⚠ FIGYELEM!

- ▶ A fűrészlapon **23** lévő nyílnak meg kell egyeznie a forgásirány-nyíllal (forgásirány, a készüléken jelölve).
- Ügyeljen arra, hogy a fűrészlap **23** megfeleljen a szerszám fordulatszámának.

### Párhuzamos ütköző

- ◆ Lazítsa meg a szárnyas csavart **17** és tegye a párhuzamos ütközőt **18** a párhuzamos ütköző befogóba **10**.
- ◆ Állítsa be a kívánt vágási szélességet a párhuzamos ütközőn **18** lévő skála és az alaple-

mezen **9** lévő vágatok segítségével (lásd a "B" ábrát is). Az alaplemez jobboldali vágata a 0°-os vágási szög beállítására szolgál. Az alaplemez baloldali vágata a 45°-os vágási szög beállítására szolgál.

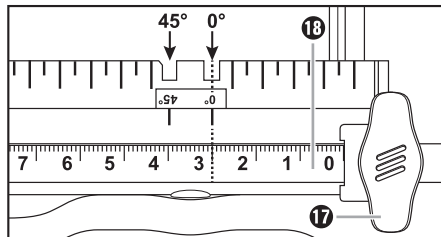

B ábra: Vágási szélesség 3 cm

- ◆ Húzza meg újra a szárnyas csavart **17**.

### Forgácselszívó csatlakoztatása

- ◆ Helyezze a porelszívó adaptert **25** a forgácskivetőre **24**. A por- és forgácselszívó átmérőjétől függően.
- ◆ Csatlakoztasson engedélyezett por- és forgácselszívót.

## Használat

### Be- és kikapcsolás

#### Bekapcsolás:

- ◆ Nyomja a kapcsolózárát **1** balra vagy jobbra, és tartsa lenyomva.
- ◆ Nyomja meg a BE/KI kapcsolót **2**. A gép beindulását követően elengedheti a kapcsolózárát **1**.

#### Kikapcsolás:

- ◆ Engedje el a BE/KI kapcsolót **2**.

### Vágási szög beállítása

A vágási szög a vágásszög-skála **15** segítségével állítható be.

- Lazítsa meg a vágásszög-előválasztás szárnyas csavarját **16**, állítsa be a kívánt vágási szöget a vágásszög-skálán **15**, majd húzza meg ismét a szárnyas csavart **16**.





## Garancia

**A készülékre a vásárlás napjától számított 3 év garanciát vállalunk. A készüléket gondosan gyártottuk, és szállítás előtt lelkiismeretesen ellenőriztük. Kérjük, hogy a vásárlás igazolására őrizze meg a pénztári blokkot. Kérjük, hogy garanciaigény esetén telefonon forduljon ügyfélszolgálatához. Csak ebben az esetben garantálhatjuk, hogy díjmentesen tudja beküldeni az árut.**

A garancia csak anyag- és gyártási hibára vonatkozik, nem pedig szállítási kárra, kopásra vagy törékeny részek (pl. kapcsoló vagy elem) sérülésére. A termék kizárólag magánhasználatra, nem ipari felhasználásra készült. A garancia érvényét veszti visszaélészerű vagy szakszerűtlen kezelés, erőszak alkalmazása vagy olyan beavatkozások esetén, amelyeket általunk nem engedélyezett szervizben végeztek el. Az Ön törvényben előírt jogait ez a garancia nem korlátozza. A garancia ideje nem hosszabbodik meg a jótállással. Ez a cserélt és javított alkatrészekre is vonatkozik. Az esetlegesen már a vételkor meglévő károkat és hiányokat a kicsomagolás után azonnal, de legkésőbb 2 nappal a vásárlás napja után jelezni kell. A garanciaidő lejárta után esedékes javítások díjkötelesek.

## Szerviz

### FIGYELEM!

- ▶ A készüléket szervizben vagy elektromos szakemberrel javíttassa, kizárólag eredeti alkatrészek felhasználásával. Ezzel biztosítható a készülék hosszan tartó biztonsága.
- ▶ A csatlakozót és a hálózati vezetékét mindig az eszköz gyártójával vagy ügyfélszolgálatával cseréltesse. Ezzel biztosítható a készülék hosszan tartó biztonsága.

### Szerviz Magyarország

Tel.: 0640 102785

E-Mail: [kompernass@lidl.hu](mailto:kompernass@lidl.hu)

IAN 270420

**Az ügyfélszolgálati forrádrót elérhetősége:**  
hétfőtől péntekig 8.00 és 20.00 óra között (közép-európai idő szerint)

## Gyártja

KOMPERNASS HANDELS GMBH

BURGSTRASSE 21

44867 BOCHUM

GERMANY

[www.kompernass.com](http://www.kompernass.com)

HU

## **Az eredeti megfelelőségi nyilatkozat fordítása**

Mi, a KOMPERNASS HANDELS GMBH, a dokumentáció felelőse: Semi Uguzlu, BURGSTR. 21, 44867 BOCHUM, GERMANY, ezennel igazoljuk, hogy ez a termék megfelel az alábbi szabványoknak, normatív dokumentumoknak és EK-irányelveknek:

**irányelv a gépekről  
(2006 / 42 / EC)**

**irányelv a kifeszültségű gépekről  
(2006 / 95 / EC)**

**irányelv az elektromágneses összeférhetőségre vonatkozóan  
(2004 / 108 / EC)**

**irányelv az egyes veszélyes anyagok elektromos és elektronikus berendezésekben való alkalmazásának korlátozásáról  
(2011 / 65 / EU)**

### **Alkalmazott harmonizált szabványok:**

EN 60745-1: 2009+A11

EN 60745-2-5: 2010

EN 60335-1: 2012+A11

EN 60335-2-29: 2004+A2

EN 62233: 2008

EN 55014-1: 2006+A1+A2

EN 55014-2: 1997+A1+A2

EN 61000-3-2: 2014

EN 61000-3-3: 2013

### **A gép típusmegjelölése:**

Akkus kézi körfűrész PHKSA 18-Li B2

**Gyártási év: 09-2015**

**Sorozatszám: IAN 270420**

Bochum, 2015.04.27.



Semi Uguzlu

- minőségbiztosítási vezető -

A továbbfejlesztés érdekében fenntartjuk a műszaki változtatások jogát.

## Pót-akkumulátor rendelése

Készülékéhez kényelmesen rendelhet pót-akkumulátort a [www.kompernass.com](http://www.kompernass.com) internetoldalon vagy telefonon.

A pót-akkumulátor ára 20 euró, ami az áfát és a postaköltséget is tartalmazza. A korlátozott raktérkészlet miatt ez a termék adott esetben rövid időn belül elfogyhat.



Három készülék – három kompatibilis akku. Egymással kicserélhető!

### Online rendelés

Pót-akkumulátor rendelése a tartozékboltban:

- Internetes böngészőjében nyissa meg a [www.kompernass.com](http://www.kompernass.com) oldalt.
- A megfelelő országot és nyelvet a képernyő jobb alsó részén lévő zászlóra kattintva választhatja ki.
- Kattintson a „Tartozékbolt” fülre, majd a „Topseller” alatt válassza ki a készülékének megfelelő pót-akkumulátort.
- Miután a pót-akkumulátort a kosárba helyezte, kattintson a „Pénztár” gombra és a rendelés befejezéséhez kövesse a képernyőn megjelenő utasításokat.

### TUDNIVALÓ

- ▶ Egyes országokban az interneten keresztül nem lehet pótalkatrészt venni. Ebben az esetben forduljon szerviz-ügyfélszolgálatunkhoz!
- Az akció egy akkumulátor / vevő, ill. készülék mennyiségre, valamint az akció időtartamát követő két hónapra korlátozott. Ezt követően a pót-akkumulátor pótalkatrészként más feltételekkel rendelhető meg.

### Telefonos rendelés

**(HU) Szerviz Magyarország**

Tel.: 0640 102785

**Az ügyfélszolgálati forrádról elérhetősége:** hétfőtől péntekig 8.00 és 20.00 óra között (közép-európai idő szerint)

A rendelés gyors feldolgozása érdekében megkeresése során tartsa készenlétben készüléke cikkszámát (pl. IAN 270420). A cikkszám a típus táblán vagy a jelen használati útmutató címlapján található.



# Obsah

<b>Úvod</b> .....	<b>28</b>
Použití v souladu s určením .....	28
Vybavení .....	28
Rozsah dodávky .....	28
Technické údaje .....	28
<b>Obecné bezpečnostní pokyny pro elektrická nářadí</b> .....	<b>29</b>
1. Bezpečnost na pracovišti .....	29
2. Elektrická bezpečnost .....	29
3. Bezpečnost osob .....	30
4. Použití a údržba elektrického nářadí .....	30
5. Použití akumulátorového nářadí a péče o něj .....	31
6. Servis .....	31
Bezpečnostní pokyny specifické pro ruční okružní pily .....	31
Bezpečnostní pokyny pro nabíječky .....	33
Bezpečnostní pokyny pro listy do okružní pily .....	33
Originální příslušenství / originální přídavná zařízení .....	33
<b>Před uvedením do provozu</b> .....	<b>34</b>
Nabíjení akubaterií (viz obr. C) .....	34
Vložení pouzdra s akubateriemi do přístroje / jeho vyjmutí z přístroje .....	34
Kontrola stavu akubaterií .....	34
Kontrola ochranného krytu .....	34
<b>Uvedení do provozu</b> .....	<b>34</b>
Montáž / výměna pilového listu .....	34
Souběžný doraz .....	35
Připojení odsávání třísek .....	35
<b>Obsluha</b> .....	<b>35</b>
Zapnutí a vypnutí .....	35
Nastavení úhlu řezu .....	35
Nastavení hloubky řezu .....	35
Manipulace s ruční okružní pilou .....	35
Zapnutí a vypnutí laseru .....	35
Tipy a triky .....	35
<b>Údržba a čištění</b> .....	<b>36</b>
<b>Likvidace</b> .....	<b>36</b>
<b>Záruka</b> .....	<b>36</b>
<b>Servis</b> .....	<b>37</b>
<b>Dovozce</b> .....	<b>37</b>
<b>Překlad originálu prohlášení o shodě</b> .....	<b>37</b>
<b>Objednání náhradní akubaterie</b> .....	<b>38</b>
Objednání online .....	38
Telefonické objednání .....	38

## Úvod



Gratulujeme vám k zakoupení vašeho nového přístroje. Rozhodli jste se pro vysoce kvalitní výrobek. Návod k obsluze je součástí tohoto výrobku. Obsahuje



důležité informace o bezpečnosti, použití a likvidaci. Před použitím výrobku se

prosím dobře seznámte se všemi provozními a bezpečnostními pokyny. Výrobek používejte pouze předepsaným způsobem a pro uvedené oblasti použití. Při předávání výrobku třetím osobám předejte spolu s ním i tyto podklady.

### Použití v souladu s určením

Ruční okružní pila (dále uvedená jako „přístroj“) je vhodná pro řezání podélných a příčných řezů, řezů pod úhlem s pevnou oporou do masivního dřeva, dřevotřísky, plastů a lehkých stavebních materiálů. Jakékoliv jiné použití nebo úprava stroje jsou pokládány za použití v rozporu s určením a skrývají značná nebezpečí úrazu. Není určeno pro komerční použití.

### Vybavení

#### Obrázek A:

- 1 blokovací tlačítko
- 2 vypínač
- 3 stupnice hloubky řezu
- 4 odblokovací tlačítko pro pouzdro s akubateriemi
- 5 tlačítko stavu akubaterií / LED displeje akubaterií
- 6 pouzdro s akubateriemi
- 7 stavěcí šroub
- 8 aretace vřetena
- 9 základová deska
- 10 upínání souběžného dorazu

#### Obrázek B:

- 11 vypínač / tlačítko RESET laseru 
- 12 přidavná rukojeť
- 13 výstražný štítek laseru
- 14 výstupní otvor laseru
- 15 stupnice úhlu řezu
- 16 křídlový šroub pro předvolbu úhlu řezu
- 17 křídlový šroub pro upínání souběžného dorazu
- 18 souběžný doraz

- 19 ochranný kryt
- 20 upínací příruba
- 21 upínací šroub
- 22 zatahovací páka ochranného krytu
- 23 pilový list
- 24 výhoz třisek
- 25 adaptér pro odsávání prachu
- 26 inbusový klíč

#### Obrázek C:

- 27 nabíječka
- 28 červená kontrolní LED
- 29 zelená kontrolní LED

### Rozsah dodávky

- 1 aku ruční okružní pila
- 1 rychlonabíječka akumulátorů
- 1 souběžný doraz
- 1 adaptér pro odsávání prachu
- 1 inbusový klíč OK 5
- 1 pilový list (předmontovaný)
- 1 návod k provozu

### Technické údaje

#### Aku ruční okružní pila: PHKSA 18-Li B2

- Jmenovité napětí: 18 V  $\equiv$
- Volnoběžné otáčky:  $n_0$  3800 min<sup>-1</sup>
- Pilový list: 1x Ø 150 mm x Ø 16 mm, 18 zubů
- Max. hloubka řezu: 90°: 48 mm  
45°: 36 mm

#### Akubaterie: PAP 18 A1



- Typ: LITHIO-IONTOVÁ
- Jmenovité napětí: 18 V  $\equiv$
- Kapacita: 1,5 Ah

#### Rychlonabíječka akumulátorů: PLG 18 A1

##### VSTUP / input:

- Jmenovité napětí: 230 - 240 V ~, 50 Hz
- Příkon: 40 W

##### VÝSTUP / output:

- Jmenovité napětí: 18 V  $\equiv$
- Nabíjecí proud: 1,8 A
- Doba nabíjení: cca 60 min
- Pojistka (vnitřní): 2 A 
- Třída ochrany: II / 

### Informace o hluku a vibracích:

Naměřená hodnota hluku zjištěná podle EN 60745. Typická hladina hluku elektrického nářadí s hodnocením A:

Hladina akustického tlaku: 73,13 dB(A)

Hladina akustického výkonu: 84,13 dB(A)

Nejistota K: 3 dB



**Noste ochranu sluchu!**

### Vyhodnocené zrychlení, typické:

(hlavní rukojeť)

Vibrace ruky/paže  $a_{h,w}$ : 0,729 m/s<sup>2</sup>

(přídavná rukojeť)

Vibrace ruky/paže  $a_{h,w}$ : 0,922 m/s<sup>2</sup>

Nejistota K = 1,5 m/s<sup>2</sup>

### UPOZORNĚNÍ

- ▶ Hladina vibrací uvedená v tomto návodu byla měřena v souladu se standardizovanou metodou měření podle EN 60745 a lze ji použít pro srovnání přístrojů. Uvedenou hodnotu emise vibrací lze rovněž použít k předběžnému posouzení expozice.

### ⚠ VÝSTRAHA!

- ▶ Hladina vibrací se mění v závislosti na použití elektrického nářadí a může být v některých případech vyšší než hodnota uvedená v tomto návodu. Pokud se elektrické nářadí používá takovým způsobem pravidelně, mohlo by být zatížení vibracemi podceněno. Snažte se udržovat zatížení vibracemi co nejnižší. Příklady opatření ke snížení zatížení vibracemi jsou používání rukavic při práci s nářadím a omezení doby práce s nářadím. Přitom se musí zohlednit všechny části provozního cyklu (například časy, kdy je elektrické nářadí vypnuté, a časy, kdy je sice zapnuté, ale běží bez zatížení).



## Obecné bezpečnostní pokyny pro elektrická nářadí

### ⚠ VÝSTRAHA!

- ▶ **Přečtěte si všechna bezpečnostní upozornění a pokyny.** Nedbalost při dodržování uvedených bezpečnostních upozornění a pokynů může vést k zásahu elektrickým proudem, požáru a/nebo těžkým zraněním.

### Veškerá bezpečnostní upozornění a pokyny uschovejte pro budoucí použití.

Pojem „elektrické nářadí“ používaný v bezpečnostních pokynech se vztahuje na elektrická nářadí napájená ze sítě (síťovým kabelem) a na elektrická nářadí napájená akumulátorem (bez síťového kabelu).

## 1. Bezpečnost na pracovišti

- Svůj pracovní prostor udržujte v čistotě a dobře osvětlený.** Nepořádek a neosvětlený pracovní prostor mohou vést k úrazům.
- S elektrickým nářadím nepracujte v prostředí s nebezpečím výbuchu, kde se nachází hořlavé kapaliny, plyny nebo prach.** Elektrické nářadí vytváří jiskry, od kterých se může vznítit prach nebo výpary.
- Nedovolte dětem ani jiným osobám, aby se přibližovaly k elektrickému nářadí v době, kdy je používáte.** Při nepozornosti můžete ztratit kontrolu nad přístrojem.

## 2. Elektrická bezpečnost

- Zástrčka elektrického nářadí musí odpovídat zásuvce. Zástrčka se nesmí žádným způsobem modifikovat. Nepoužívejte adaptérové zástrčky v kombinaci s uzemněným elektrickým nářadím.** Nemodifikované zástrčky a jím odpovídající zásuvky snižují riziko zásahu elektrickým proudem.
- Zabraňte kontaktu těla s uzemněnými plochami, jako jsou trubky, topení, sporáky a chladničky.** Je-li vaše tělo uzemněno, hrozí zvýšené riziko zásahu elektrickým proudem.



- c) **Elektrické nářadí chráňte před deštěm a vlhkostí.** Vniknutím vody do elektrického přístroje se zvyšuje riziko zásahu elektrickým proudem.
- d) **Nepoužívejte kabel v rozporu s jeho určením pro přenášení či zavěšování elektrického nářadí nebo k vytahování zástrčky ze zásuvky.** Udržujte kabel v dostatečné vzdálenosti od zdrojů vysoké teploty, oleje, ostrých hran nebo pohyblivých částí přístroje. Poškozené nebo zapletené kabely zvyšují riziko zásahu elektrickým proudem.
- e) **Pokud pracujete s elektrickým nářadím venku, používejte pouze takové prodlužovací kabely, které jsou schváleny také pro venkovní použití.** Používáním prodlužovacího kabelu vhodného pro venkovní použití se snižuje riziko zásahu elektrickým proudem.
- f) **Pokud nelze zabránit provozu elektrického nářadí ve vlhkém prostředí, používejte ochranného spínače chybného proudu.** Použitím ochranného spínače chybného proudu se snižuje riziko zásahu elektrickým proudem.

### 3. Bezpečnost osob

- a) **Buďte stále pozorní, sledujte, co děláte, a používejte při práci s elektrickým nářadím zdravý rozum.** Elektrické nářadí nepoužívejte, pokud jste unaveni nebo pod vlivem drog, alkoholu či léků. Jediný okamžik nepozornosti při používání elektrického nářadí může způsobit vážná zranění.
- b) **Noste osobní ochranné prostředky a vždy také ochranné brýle.** Nošením osobních ochranných prostředků, jako je ochranná maska proti prachu, protiskluzová bezpečnostní obuv, ochranná přilba nebo ochrana sluchu, a to v závislosti na druhu a použití elektrického nářadí, se snižuje riziko zranění.
- c) **Zabraňte neúmyslnému uvedení přístroje do chodu. Než elektrické nářadí zapojíte do elektrické sítě a / nebo připojíte akumulátor nebo než nářadí zvednete či přenesete, ujistěte se, že je vypnuté.** Pokud máte při přenášení elektrického nářadí prst na vypínači nebo pokud přístroj zapojíte do sítě již zapnutý, může dojít k úrazu.
- d) **Předtím, než elektrické nářadí zapnete, odstraňte nastavovací nástroje nebo klíče na šrouby.**

Pokud se nástroj nebo klíč nacházejí v otáčející se části přístroje, může to vést k zranění.

- e) **Vyhýbejte se nepřírozenému držení těla. Zajistěte si bezpečný postoj a neustále udržujte rovnováhu.** Tak dokážete elektrické nářadí lépe kontrolovat v neočekávaných situacích.
- f) **Noste vhodný oděv. Nenoste volné oblečení ani šperky. Vlasy, oděv a rukavice udržujte v bezpečné vzdálenosti od pohyblivých částí.** Volný a nepiléhavý oděv, šperky nebo dlouhé vlasy mohou být pohyblivými částmi zachyceny.
- g) **Pokud lze namontovat zařízení pro odsávání a zachytávání prachu, ujistěte se, zda jsou připojena a správně použita.** Použitím odsávání prachu se může snížit ohrožení prachem.

### 4. Použití a údržba elektrického nářadí

- a) **Přístroj nepřetěžujte.** Pro svou práci použijte elektrické nářadí, jež je pro daný účel vhodné. S vhodným elektrickým nářadím se vám bude v uvedeném výkonovém rozsahu pracovat lépe a bezpečněji.
- b) **Nepoužívejte elektrické nářadí, jehož vypínač je vadný.** Elektrické nářadí, které se již nedá zapnout nebo vypnout, představuje nebezpečí a musí se opravit.
- c) **Před nastavováním přístroje, výměnou dílů příslušenství nebo odložením přístroje vytáhněte zástrčku ze zásuvky a / nebo vyjměte akumulátor.** Toto bezpečnostní opatření zabrání neúmyslnému spuštění elektrického nářadí.
- d) **Nepoužívaná elektrická nářadí udržujte mimo dosah dětí. Nedovolte používat přístroj osobám, které s ním nejsou obeznámeny nebo které nečetly tento návod.** Elektrická nářadí jsou nebezpečná, manipulují-li s nimi nezkušené osoby.
- e) **Údržbu elektrických nářadí vykonávejte s pečlivostí.** Zkontrolujte, zda nezávadně fungují pohyblivé části přístroje a zda se nezadírají, zda nejsou některé součásti rozbité nebo natolik poškozené, že je funkčnost elektrického nářadí omezena. Poškozené části přístroje nechte před jeho použitím opravit. Řada úrazů má svou příčinu ve špatné údržbě elektrického nářadí.

CZ

- f) Řezné nástroje udržujte v ostrém a čistém stavu. Pečlivě udržované řezné nástroje s ostrými řeznými hranami se méně zasekávají a snáze se vedou.
- g) Elektrické nářadí, příslušenství, nasazené nástroje atd. používejte podle těchto pokynů. Zohledňujte přitom pracovní podmínky a vykonávanou činnost. Použití elektrického nářadí k jiným než určeným účelům může vést ke vzniku nebezpečných situací.

## 5. Použití akumulátorového nářadí a péče o něj

- a) Akumulátory nabíjejte jen v nabíječkách doporučených výrobcem. U nabíječky, která je určena pro určitý typ akumulátorů, hrozí nebezpečí vzniku požáru, je-li používána s jinými akumulátory.
- b) V elektrickém nářadí používejte jen akumulátory pro ně určené. Používání jiných akumulátorů může vést ke zraněním a požáru.
- c) Nepoužívaný akumulátor udržujte v dostatečné vzdálenosti od kancelářských sponek, mincí, klíčů, hřebíků, šroubů a jiných drobných kovových předmětů, které mohou způsobit přemostění kontaktů. Zkrat mezi kontakty akumulátoru může způsobit popáleniny nebo požár.
- d) Při nesprávném použití může z akumulátoru vytéci kapalina. Zabraňte kontaktu s kapalinou akumulátoru. Při náhodném kontaktu opláchněte zasažené místo vodou. Když se kapalina dostane do očí, vyhledejte navíc lékaře. Kapalina unikající z akumulátoru může způsobit podráždění kůže nebo popáleniny.



**POZOR! NEBEZPEČÍ VÝBUCHU!**  
Nikdy nenabíjejte baterie, které nejsou určeny k nabíjení.



Chraňte akumulátor před horkem, např. také před dlouhodobým slunečním zářením, ohněm, vodou a vlhkostí. Hrozí nebezpečí výbuchu.



## 6. Servis

- a) Nechte své elektrické nářadí opravovat pouze kvalifikovanými odborníky a používejte pouze originální náhradní díly. Tím zajistíte, že zůstane zachována bezpečnost elektrického nářadí.

## Bezpečnostní pokyny specifické pro ruční okružní pily

### Bezpečnostní pokyny pro všechny pily

#### Řezání

- a)  **NEBEZPEČÍ!** Nedávejte ruce do oblastí řezání a nedotýkejte se pilového listu. Přidržíte druhou rukou přidavnou rukojeť nebo skříň motoru. Když držíte pilu oběma rukama, nemůže dojít k jejich zranění pilovým listem.
- b) Nesahejte pod obrobek. Ochranný kryt vás pod obrobkem nemůže chránit před pilovým listem.
- c) Přizpůsobte hloubku řezu tloušťce obrobku. Pod obrobkem by mělo být vidět méně než celou výšku zubu.
- d) Obrobek, který chcete řezat, nikdy nedržte v ruce ani přes nohu. Zajistěte stabilní upnutí obrobku. Je důležité, aby byl obrobek dobře upevněn, aby se minimalizovalo riziko tělesného kontaktu, sevření pilového listu nebo ztráty kontroly.
- e) Při práci, u které by mohlo dojít ke kontaktu nářadí se skrytými vodiči, uchopte elektrické nářadí pouze za izolované plochy rukojeti. Kontaktem s vedením pod napětím je napětí přiváděno rovněž do kovových částí elektrického nářadí, což vede k zásahu elektrickým proudem.
- f) Při podélném řezání používejte vždy doraz nebo rovné vedení hran. Zlepšuje to přesnost řezu a snižuje pravděpodobnost sevření pilového listu.
- g) Používejte vždy pilové listy se správnou velikostí a odpovídajícím upínacím otvorem (např. ve tvaru hvězdy nebo kulatý). Pilové listy, které nejsou vhodné pro montážní součásti pily, běží excentricky, což vede ke ztrátě kontroly.

- h) Nikdy nepoužívejte pro pilové listy poškozené nebo nesprávné podložky či šrouby. Podložky a šrouby pro pilové listy jsou speciálně zkonstruovány pro vaši pilu, pro optimální výkon a provozní bezpečnost.

### Další bezpečnostní pokyny pro všechny pily

#### Zpětný ráz - příčiny a příslušné bezpečnostní pokyny

- Zpětný ráz je náhlá reakce následkem přiskřípnutého, sevřeného nebo nesprávně vyrovnaného pilového listu, což vede k nekontrolovanému zvednutí pily nahoru a vysunutí z obrobku ven směrem k obsluhující osobě;
- pokud se pilový list zasekl nebo uvázl v zavírací se řezné mezeře, je zablokován a síla motoru přístroj odhodí zpět směrem k obsluhující osobě;
- jestliže se pilový list vzpříčí v řezu nebo se nesprávně vyrovná, mohou se zuby zadní hrany pilového listu zaseknout do povrchu obrobku, čímž dojde k vysunutí pilového listu z řezné mezery a vyskočení pily zpět směrem k obsluhující osobě.

Zpětný ráz je důsledkem nesprávného nebo chybného použití pily. Vhodnými bezpečnostními opatřeními mu lze zabránit tak, jak je popsáno níže.

- a) Pilu držte pevně oběma rukama a dejte paže do polohy, ve které můžete zachytit síly zpětného rázu. Zdržujte se vždy bočně od pilového listu, vaše tělo nikdy nesmí být s pilovým listem v jedné linii. V případě zpětného rázu může okružní pila poskočit zpět, avšak obsluhující osoba může tuto situaci vhodnými bezpečnostními opatřeními zvládnout.
- b) Pokud se pilový list zasekne nebo přerušíte práci, pilu vypněte a držte ji v řezaném materiálu klidně, dokud se pilový list nezastaví. Nikdy se nepokoušejte vyjmout pilu z obrobku nebo ji táhnout zpět, dokud je pilový list ještě v pohybu, v opačném případě může dojít k zpětnému rázu. Zjistěte a odstraňte příčinu zaseknutí pilového listu.
- c) Pokud chcete pilu, která se zasekla v obrobku, opět spustit, vycentrujte pilový list v řezné mezeře a zkontrolujte, zda zuby pily nejsou zaseknuty do řezaného materiálu. Pokud je pilový list sevřený, může se pohyby vysunout z řezaného materiálu a při opětovném spuštění pily způsobit zpětný ráz.

- d) K minimalizaci zpětného rázu následkem sevřeného pilového listu podepřete velké desky. Velké desky se pod vlastní vahou mohou prohýbat. Desky se musí podepřít na obou stranách, jak v blízkosti řezné mezery, tak i na okraji.
- e) Nepoužívejte tupé nebo poškozené pilové listy. Pilové listy s tupými nebo nesprávně vyrovnanými zuby způsobí vzhledem k příliš úzké řezné mezeře zvýšené tření, sevření pilového listu a zpětný ráz.
- f) Před řezáním utáhněte nastavení hloubky řezu a úhlu řezu. Pokud se během řezání změní nastavení, může dojít k zaseknutí pilového listu a následně ke zpětnému rázu.
- g) Buďte obzvláště opatrní při řezání do stávajících stěn nebo jiných neprůhledných míst. Vnořený pilový list se při říznutí do skrytých objektů může zablokovat a způsobit zpětný ráz.

### Funkce spodního ochranného krytu

- a) Před každým použitím zkontrolujte, zda je spodní ochranný kryt řádně uzavřen. Pilu nepoužívejte, pokud se spodní ochranný kryt volně nepohybuje a okamžitě se neuzavře. Spodní ochranný kryt nikdy neupínejte ani nepřipevňujte v otevřené poloze. Spadne-li pila náhodně na zem, může se spodní ochranný kryt ohnout. Otevřete ochranný kryt pomocí zatahovací páky a ujistěte se, že se kryt volně pohybuje a v žádném úhlu ani hloubce řezu se nedotýká pilového listu ani jiných částí.
- b) Zkontrolujte funkci pružiny spodního ochranného krytu. Nechte přístroj před použitím zkontrolovat, příp. opravit, pokud spodní ochranný kryt a pružina nepracují správně. Poškozené díly, lepivé usazeniny nebo nahromaděné třísky mohou vést k opoždování spodního ochranného krytu.
- c) Spodní ochranný kryt otvírejte ručně pouze při zvláštních řezech, jako jsou „ponorné a úhlové řezy“. Otevřete spodní ochranný kryt zatahovací pákou a uvolněte ji, jakmile se pilový list vnoří do obrobku. U všech ostatních typů řezání by měl spodní ochranný kryt pracovat automaticky.
- d) Nepokládejte pilu na stůl nebo na zem, aniž by byl pilový list zakryt spodním ochranným krytem. Nechráněný dobíhající pilový list pohybuje pilou proti směru řezu a řeže vše, co mu stojí v cestě. Mějte přitom na vědomí dobu doběhu pily.

## Bezpečnostní pokyny pro nabíječky

- Děti od 8 let a osoby s omezenými fyzickými, smyslovými nebo mentálními schopnostmi či nedostatkem zkušeností a znalostí mohou používat tento přístroj pouze tehdy, pokud jsou pod dohledem nebo pokud byly poučeny o bezpečném používání přístroje a pokud porozuměly z toho vyplývajícím nebezpečím. Děti si nesmí hrát s přístrojem. Čištění a uživatelskou údržbu nesmí provádět děti bez dozoru.
- Pokud se napájecí kabel tohoto přístroje poškodí, musí jej výrobce, jeho služba zákazníkům nebo obdobně kvalifikovaná osoba vyměnit, aby se tak zabránilo nebezpečím.



Nabíječka je vhodná pouze pro provoz ve vnitřních prostorech.

### VÝSTRAHA!

- Neprovazujte přístroj s poškozeným kabelem, síťovým kabelem nebo síťovou zástrčkou. Poškozené síťové kabely znamenají ohrožení života úderem elektrického proudu.

### Doplňující instrukce:

- Nepoužívejte brusné kotouče.
- Používejte pouze pilové listy s průměrem podle označení na pile.
- Při opracování dřeva nebo materiálů, u kterých vzniká zdraví nebezpečný prach, se přístroj musí připojit k vhodnému, testovanému odsávacímu zařízení.
- Při řezání dřeva noste ochrannou protiprachovou masku.
- Používejte pouze doporučené pilové listy.
- Noste vždy ochranu sluchu.
- Zabraňte přehřátí hrotů zubů pilového listu.
- Při řezání plastu zabraňte jeho roztavení.

## Bezpečnostní pokyny pro listy do okružní pily



Noste ochranné rukavice!



Noste ochranu dýchacích cest!



Noste ochranné brýle!



Noste ochranu sluchu!



**POZOR! NEBEZPEČÍ VÝBUCHU!**  
Nikdy nenabíjejte baterie, které nejsou určeny k nabíjení.

### Originální příslušenství / originální přídavná zařízení

- Používejte pouze příslušenství a přídavná zařízení uvedená v návodu k obsluze, resp. taková, jejichž upínání je s vaším přístrojem kompatibilní.



### VÝSTRAHA!

**Chraňte se před laserovým zářením:**



### Tento přístroj obsahuje laser 2. třídy a do- dává se s výstražným štítkem laseru .

- ▶ Nemířte laserem nikdy na osoby ani zvířata.
- ▶ Nedívejte se nikdy přímo do laserového paprsku. Laser může vést k poškození zraku.
- ▶ Laserový paprsek nikdy nesměřujte na intenzivně reflexivní materiály. Hrozí nebezpečí zranění odraženým světlem.
- ▶ Každé nastavení k zesílení laserového paprsku je zakázáno. Hrozí nebezpečí zranění!
- ▶ Za škody způsobené manipulací s laserovým zařízením nebo nedodržením bezpečnostních pokynů výrobce nenese odpovědnost.

**⚠ POZOR!**

Pokud se použijí jiná než zde uvedená ovládací a seřizovací zařízení nebo se provedou jiné postupy, může to vést k vystavení nebezpečnému záření.

**Před uvedením do provozu**

**Nabíjení akubaterií (viz obr. C)**

**⚠ POZOR!**

- ▶ Než pouzdro s akubateriemi **6** vyjmete z nabíječky **27** nebo je do ní vložíte, vytáhněte vždy zástrčku ze sítě.

**UPOZORNĚNÍ**

- ▶ Tři přístroje - tři kompatibilní akubaterie. Navzájem zaměnitelné! (viz kapitola Objednání náhradní akubaterie)
- Akubaterie **6** nenabíjejte, je-li okolní teplota nižší než 10 °C nebo vyšší než 40 °C.
- ◆ Zasuňte pouzdro s akubateriemi **6** do nabíječky **27** (viz obr. C).
- ◆ Zastrčte síťovou zástrčku do zásuvky. Svítí červená kontrolní LED **23**.
- ◆ Zelená kontrolní LED **29** vám signalizuje, že je nabíjení ukončeno a že pouzdro s akubateriemi **6** je připraveno k použití.
- ◆ Zasuňte pouzdro s akubateriemi **6** do přístroje.
- Pouzdro s akubateriemi **6** bezprostředně po rychlém nabíjení nenabíjejte podruhé. Hrozí nebezpečí, že se pouzdro s akubateriemi **6** nabije příliš, čímž se zkrátí životnost akubaterií a nabíječky **27**.
- ◆ Mezi nabíjeními následujícími po sobě vypněte nabíječku **27** alespoň na 15 minut. Vytáhněte síťovou zástrčku ze zásuvky.

**Vložení pouzdra s akubateriemi do přístroje / jeho vyjmutí z přístroje**

**Vložení pouzdra s akubateriemi:**

- ◆ Nechte pouzdro s akubateriemi **6** zaaretovat do rukojeti.

**Vyjmutí pouzdra s akubateriemi:**

- ◆ Stiskněte odblokovací tlačítko **4** a vyjměte pouzdro s akubateriemi **6**.

**Kontrola stavu akubaterií**

- ◆ Pro kontrolu stavu akubaterií stiskněte tlačítko stavu akubaterií **5** (viz také hlavní obrázek). Stav, resp. zbývající výkon se zobrazuje na LED displeji akubaterií **5** takto:
- ◆ ČERVENÁ / ORANŽOVÁ / ZELENÁ = maximální nabití / výkon  
ČERVENÁ / ORANŽOVÁ = střední nabití / výkon  
ČERVENÁ = slabé nabití - nabíjete akubaterie

**Kontrola ochranného krytu**

- ◆ Zatáhněte za zatahovací páku ochranného krytu **22** až na doraz.

Ochranný kryt **19** musí být pohyblivý, aniž by někde vázl, a při uvolnění zatahovací páky ochranného krytu **22** se musí sám vrátit do výchozí polohy.

**Uvedení do provozu**

**Montáž / výměna pilového listu**

Pilový list **23** vyměňujte pouze při vytaženém pouzdru s akubateriemi!

1. Nastavte hloubku řezu (pomocí stavěcího šroubu **7**) na minimální polohu, 0 mm.
2. Otočte ochranný kryt **19** pomocí zatahovací páky **22** zpět a přístroj odložte.
3. Stiskněte aretaci vřetena **8** (dokud nezaskočí) a inbusovým klíčem **26** povolte upínací šroub **21**. Nyní sejměte upínací šroub **21** a upínací přírubu **20** (viz také obr. A).

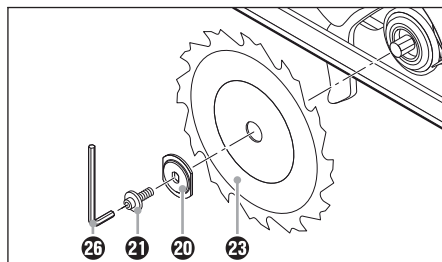

Obr. A: Výměna pilového listu

4. Pilový list **23** sejměte.
5. Montáž pilového listu **23** proveďte příslušným způsobem v opačném pořadí, jak je popsáno.
6. Stiskněte aretaci vřetena **8** (dokud nezaskočí) a inbusovým klíčem **26** utáhněte upínací šroub **21**.

## ⚠ VÝSTRAHA!

- ▶ Šipka na pilovém listu **23** musí souhlasit se šipkou směru otáčení (směr chodu, označen na přístroji).
- Ujistěte se, zda je pilový list **23** vhodný pro otáčky nářadí.

## Souběžný doraz

- ◆ Povolte křídlový šroub **17** a vložte souběžný doraz **18** do upínání souběžného dorazu **10**.
- ◆ Požadovanou šířku řezu nastavte pomocí stupnice na souběžném dorazu **18** a vybrání v základové desce **9** (viz také obr. B). Právě vybrání v základové desce je pro nastavení úhlu řezu 0°. Levé vybrání v základové desce je pro nastavení úhlu řezu 45°.

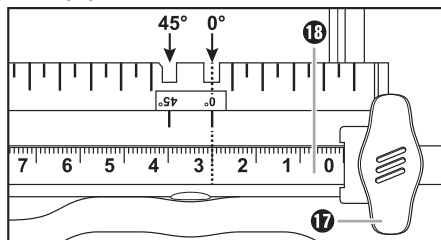

Obr. B: Šířka řezu 3 cm

- ◆ Křídlový šroub **17** opět pevně utáhněte.

## Připojení odsávání třísek

- ◆ Nasuňte adaptér pro odsávání prachu **25** na výhoz třísek **24**.
- ◆ Volitelně podle průměru odsávání prachu a třísek.
- ◆ Připojte schválené odsávání prachu a třísek.

## Obsluha

### Zapnutí a vypnutí

#### Zapnutí:

- ◆ Zatlačte blokovací tlačítko **1** doleva nebo doprava a podržte je stisknuté.
- ◆ Stiskněte vypínač **2**. Po rozběhnutí stroje můžete blokovací tlačítko **1** opět pustit.

#### Vypnutí:

- ◆ Pusťte vypínač **2**.

## Nastavení úhlu řezu

Úhel řezu můžete určit pomocí stupnice úhlu řezu **15**.

- Povolte křídlový šroub pro předvolbu úhlu řezu **16**, na stupnici úhlu řezu **15** nastavte požadovaný úhel a křídlový šroub **16** opět pevně utáhněte.

## Nastavení hloubky řezu

### UPOZORNĚNÍ

- ▶ Zvolte hloubku řezu o cca 3 mm větší, než je tloušťka materiálu. Tím docílíte čistý řez.
- ◆ Povolte stavěcí šroub **7**, na stupnici hloubky řezu **3** nastavte požadovanou hloubku řezu a stavěcí šroub **7** opět pevně utáhněte.

## Manipulace s ruční okružní pilou

1. Přístroj zapněte tak, jak je popsáno v bodě »Zapnutí a vypnutí«, a umístěte jej na materiál přední hranou základové desky **9**.
2. Vyrovnějte stroj na souběžném dorazu **18** nebo na vyznačené čáře.
3. Stroj držte oběma rukama za rukojeti a řežte mírným tlakem.

## Zapnutí a vypnutí laseru

### Zapnutí:

- ◆ Stiskněte vypínač / tlačítko RESET laseru **11** .

### Vypnutí:

- ◆ Stiskněte vypínač / tlačítko RESET laseru **11** .

### UPOZORNĚNÍ

- ▶ **PŘETÍŽENÍ A RESET!** Přístroj se při přetížení vypne.
- ◆ **VYPNĚTE laser.** Stiskněte vypínač / tlačítko RESET laseru **11** .
- ▶ Pouze při vypnutém laseru dojde k automatickému resetu.

## Tipy a triky

- Vytržení řezné hrany u citlivých povrchů, jako jsou např. potažené třískové desky nebo dveře, zabraňte nalepením krycí pásky na čáře řezu. To má navíc tu výhodu, že na krycí pásce lze také lépe dělat značky než na hladkém povrchu. Ještě účinněji zabráníte vytržení řezné hrany upnutím tenkého dřeva, které se řeže společně s materiálem.

## Údržba a čištění



**VÝSTRAHA! NEBEZPEČÍ ZRANĚNÍ!**  
Před jakoukoli prací na přístroji ho vypněte a vyjměte z něj akubaterie.

Akumulátorová ruční okružní pila je bezúdržbová.

- Přístroj musí být vždy čistý, suchý a zbavený oleje a zavin.
- Do přístroje se nesmí dostat žádné kapaliny.
- K čištění krytu použijte suchý hadřík. Nikdy nepoužívejte benzin, rozpouštědla nebo čisticí prostředky, které narušují umělou hmotu.
- Pokud se lithio-iontová akubaterie skladuje delší dobu, měl by se pravidelně kontrolovat stav nabití. Optimální stav nabití se pohybuje mezi 50 % a 80 %. Optimální klima pro skladování je v chladu a suchu.

### UPOZORNĚNÍ

- ▶ Neuvedené náhradní díly (jako např. uhlíkové kartáče, spínače) můžete objednat přes naši servisní horkou linku.

## Likvidace



Obal se skládá z ekologických materiálů, které lze v komunálních sběrných dvorech odevzdat k recyklaci.



**Elektrické nářadí neodhazujte do domovního odpadu!**

V souladu s evropskou směrnicí č. 2012/19/EU musí být opotřebované elektrické nářadí shromažďováno odděleně a odevzdáno k ekologické recyklaci.



**Akumulátory nevyhazujte do domovního odpadu!**

Vadné nebo staré akumulátory se musí podle směrnice 2006/66/EC recyklovat. Pouzdro s akubateriemi a / nebo přístroj odevzdejte do příslušných sběrů. O možnostech likvidace nefunkčního elektrického nářadí / akumulátorů se informujte u svých obecních či městských úřadů.

## Záruka

Na tento přístroj získáváte záruku v trvání 3 let od data zakoupení. Přístroj byl vyroben pečlivě a před dodáním byl svědomitě odzkoušen. Ušchovejte si prosím pokladní lístek jako doklad o nákupu. V případě uplatňování záruky se spojte telefonicky se servisní provozovnou. Pouze tak lze zajistit bezplatné zaslání vašeho zboží.

Záruční plnění se vztahuje pouze na vady materiálu nebo výrobní vady, nikoliv však na škody způsobené při dopravě, na opotřebitelné díly nebo poškození rozbitných součástí, např. spínačů nebo akumulátorů. Výrobek je určen jen pro soukromé účely a ne pro komerční použití. Při nesprávném a neodborném používání, při použití násilí a při zásazích, které nebyly provedeny našimi autorizovanými servisními provozovny, záruční nároky zanikají. Vaše práva vyplývající ze zákona nejsou touto zárukou omezena. Záručním plněním se záruční doba neprodlužuje. To platí i pro vyměněné a opravené součásti. Poškození nebo vady vyskytující se již při nákupu výrobku je nutno oznámit ihned po vybalení, avšak nejpozději do dvou dnů od data nákupu. Po uplynutí záruční doby podléhají veškeré opravy poplatkům.

## Servis

### **⚠ VÝSTRAHA!**

- ▶ Nechte přístroje opravit v servisní dílně nebo odborným elektrikářem a pouze za použití originálních náhradních dílů. Tím se zajistí, že zůstane zachována bezpečnost přístroje.
- ▶ Výměnu zástrčky nebo síťového kabelu svěřte vždy výrobcí přístroje nebo jeho zákaznickému servisu. Tím se zajistí, že zůstane zachována bezpečnost přístroje.

### **CZ Servis Česko**

Tel.: 800143873

E-Mail: kompernass@lidl.cz

IAN 270420

### **Dostupnost horké linky:**

pondělí až pátek 8:00 hod. – 20:00 hod. (SEČ)

## Dovozce

KOMPERNASS HANDELS GMBH

BURGSTRASSE 21

44867 BOCHUM

GERMANY

www.kompernass.com

## Překlad originálu prohlášení o shodě

My, KOMPERNASS HANDELS GMBH, osoba odpovědná za dokumentaci: pan Semi Uguzlu, BURGSTR. 21, 44867 BOCHUM, GERMANY, prohlašujeme, že tento výrobek je ve shodě s následujícími normami, normativními dokumenty a směrnicemi ES:

**směrnice o strojních zařízeních  
(2006 / 42 / EC)**

**směrnice o elektrických  
zařízeních nízkého napětí  
(2006 / 95 / EC)**

**směrnice o elektromagnetické kompatibilitě  
(2004 / 108 / EC)**

**směrnice RoHS  
(2011 / 65 / EU)**

### **Aplikované harmonizované normy:**

EN 60745-1: 2009+A11

EN 60745-2-5: 2010

EN 60335-1: 2012+A11

EN 60335-2-29: 2004+A2

EN 62233: 2008

EN 55014-1: 2006+A1+A2

EN 55014-2: 1997+A1+A2

EN 61000-3-2: 2014

EN 61000-3-3: 2013

### **Typové označení stroje:**

Aku ruční okružní pila PHKSA 18-Li B2

### **Rok výroby: 09-2015**

### **Sériové číslo: IAN 270420**

Bochum, 27.4.2015



Semi Uguzlu

- manažer kvality -

Technické změny ve smyslu dalšího vývoje jsou vyhrazeny.



## Objednání náhradní akubaterie

Chcete-li si pro svůj přístroj objednat náhradní akubaterii, můžete to pohodlně vyřídit přes internet na adrese [www.kompernass.com](http://www.kompernass.com) nebo telefonicky.

Cena náhradní akubaterie činí 20 € vč. DPH a dopravného. Toto zboží může být vzhledem k limitovaným zásobám po krátké době vyprodáno.



Tři nářadí – tři kompatibilní akumulátory. Lze vzájemně vyměňovat!

## Objednání online

Chcete-li si objednat náhradní akubaterii přes internetový obchod s příslušenstvím:

- Ve svém internetovém prohlížeči si vyvolejte stránku [www.kompernass.com](http://www.kompernass.com).
- Pro výběr požadované země a jazyka klikněte na příslušnou vlaječku vpravo dole.
- Nyní klikněte na záložku „Obchod s příslušenstvím“ a poté vyberte v rubrice „Prodejní hity“ vhodnou náhradní akubaterii pro svůj přístroj.
- Poté, co vložíte náhradní akubaterii do nákupního košíku, klikněte na virtuální tlačítko „Pokladna“ a řiďte se pokyny na obrazovce, abyste objednávku dokončili.

### UPOZORNĚNÍ

- ▶ V některých zemích nelze náhradní díly objednávat online. V takovém případě se prosím obraťte na servisní horkou linku.
- Akce je omezena na jeden kus akumulátoru na zákazníka / přístroj a na dobu dvou měsíců po období akce. Potom lze náhradní akubaterii nadále objednávat jako náhradní díl za jiných podmínek.

## Telefonické objednání

**CZ** Servis Česko  
Tel.: 800143873

Pro zaručení rychlého vyřízení objednávky mějte při objednávání vždy po ruce číslo výrobku (např. IAN 270420). Číslo výrobku najdete na typovém štítku nebo na titulním listě tohoto návodu.

# Obsah

<b>Úvod</b> .....	<b>40</b>
Používanie v súlade s určením .....	40
Výbava .....	40
Rozsah dodávky .....	40
Technické údaje .....	40
<b>Všeobecné bezpečnostné upozornenia pre elektrické nástroje</b> .....	<b>41</b>
1. Bezpečnosť na pracovisku .....	41
2. Elektrická bezpečnosť .....	41
3. Bezpečnosť osôb .....	42
4. Používanie a zaobchádzanie s elektrickým nástrojom .....	42
5. Používanie a zaobchádzanie s akumulátorovým náradím .....	43
6. Servis .....	43
Bezpečnostné upozornenia špecifické pre ručné kotúčové píly .....	43
Bezpečnostné upozornenia pre nabíjačky .....	45
Bezpečnostné upozornenia pre pílové listy .....	45
Originálne príslušenstvo / prídavné zariadenia .....	46
<b>Pred uvedením do prevádzky</b> .....	<b>46</b>
Nabíjanie akumulátora (pozri obr. C) .....	46
Nasadenie a vybratie akumulátora do a z prístroja .....	46
Kontrola stavu nabitia akumulátora .....	47
Kontrola ochranného krytu .....	47
<b>Uvedenie do prevádzky</b> .....	<b>47</b>
Montáž / výmena pílového listu .....	47
Rovnobežné príložné pravítko .....	47
Pripojenie odsávania pilín .....	47
<b>Obsluha</b> .....	<b>48</b>
Zapnutie a vypnutie .....	48
Nastavenie uhla rezu: .....	48
Nastavenie hĺbky rezu .....	48
Manipulácia s ručnou kotúčovou pilou .....	48
Zapínanie a vypínanie lasera .....	48
Tipy a triky .....	48
<b>Údržba a čistenie</b> .....	<b>48</b>
<b>Likvidácia</b> .....	<b>49</b>
<b>Záruka</b> .....	<b>49</b>
<b>Servis</b> .....	<b>49</b>
<b>Dovozca</b> .....	<b>49</b>
<b>Preklad originálneho vyhlásenia o zhode</b> .....	<b>50</b>
<b>Objednanie náhradného akumulátora</b> .....	<b>51</b>
On-line objednávka .....	51
Telefonická objednávka .....	51

## Úvod



Srdečne vám gratulujeme ku kúpe tohto nového prístroja. Touto kúpou ste sa rozhodli pre vysokokvalitný výrobok. Návod na obsluhu je súčasťou tohto výrobku.



Obsahuje dôležité upozornenia týkajúce sa bezpečnosti, používania a likvidácie.

Pred používaním výrobku sa oboznámte so všetkými pokynmi na obsluhu a bezpečnostnými upozorneniami. Výrobok používajte iba podľa popisu a v uvedených oblastiach použitia. Pri postúpení výrobku tretej osobe jej s ním odovzdajte aj všetky podklady.

## Používanie v súlade s určením

Ručná kotúčová píla (ďalej nazývaná „prístroj“) je určená pre pozdĺžne a priečne pílenie, úkosové pílenie na pevnej podložke v masívnom dreve, drevtrieskových doskách, plaste a ľahkých stavebných hmotách. Akýkoľvek iný spôsob používania alebo úprava prístroja sa považuje za používanie v rozpore s určením a je skrytým zdrojom nebezpečenstva úrazu. Prístroj nie je určený na komerčné použitie.

## Výbava

### Obrázok A:

- 1 poistka zapnutia
- 2 spínač (ZAP/VYP)
- 3 stupnica hĺbky rezania
- 4 uvoľňovacie tlačidlo pre akumulátor
- 5 tlačidlo pre stav nabitia akumulátora/LED ukazovateľ stavu nabitia akumulátora
- 6 akumulátor
- 7 zaisťovacia skrutka
- 8 aretácia vretena
- 9 základná doska
- 10 uchytanie rovnobežného príložného pravítka

### Obrázok B:

- 11 spínač ZAP/VYP/RESET pre laser 
- 12 prídavná rukoväť
- 13 výstražný štítok laserového zariadenia
- 14 výstupný otvor laserového lúča
- 15 stupnica uhla rezu
- 16 krídlová skrutka pre predvoľbu uhlu rezu
- 17 krídlová skrutka pre rovnobežné príložné pravítko
- 18 rovnobežné príložné pravítko
- 19 ochranný kryt

- 20 upínacia prírubica
- 21 napínacia skrutka
- 22 vratná páka ochranného krytu
- 23 pilový list
- 24 vyhadzovač pilín
- 25 adaptér pre odsávanie prachu
- 26 kľúč na skrutky s vnútorným šesťhranom

### Obrázok C:

- 27 nabíjačka
- 28 červené kontrolné svetlo
- 29 zelené kontrolné svetlo

## Rozsah dodávky

- 1 akumulátorová ručná kotúčová píla
- 1 rýchlonabíjačka akumulátorov
- 1 rovnobežné príložné pravítko
- 1 adaptér na odsávanie prachu
- 1 kľúč na skrutky s vnútorným šesťhranom veľ. (SW) 5
- 1 pilový list (predmontovaný)
- 1 návod na obsluhu

## Technické údaje

### Akumulátorová ručná kotúčová píla: PHKSA 18-Li B2

Menovité napätie:	18 V ---
Voľnobežné otáčky:	$n_0$ 3800 min <sup>-1</sup>
Pilový list:	1x Ø 150 mm x Ø 16 mm, 18 zubov
Max. hĺbka rezu:	90°: 48 mm 45°: 36 mm



### Akumulátor: PAP 18 A1

Typ:	LÍTIUM-IÓNOVÝ
Menovité napätie:	18 V ---
Kapacita:	1,5 Ah

### Rýchlonabíjačka akumulátorov: PLG 18 A1 VSTUP / Input:

Menovité napätie:	230 - 240 V ~, 50 Hz
Príkon:	40 W

### VÝSTUP / Output:

Menovité napätie:	18 V ---
Nabíjaci prúd:	1,8 A
Doba nabíjania:	cca 60 min
Poistka (v rámci):	2 A 
Trieda ochrany:	II / 

## Informácie o hluku a vibráciách:

Nameraná hodnota hluku stanovená v súlade s EN 60745. Vyhodnotená hodnota hladiny hluku A elektrického nástroja je typicky:

Hladina akustického tlaku: 73,13 dB(A)

Hladina akustického výkonu: 84,13 dB(A)

Neurčitost' K: 3 dB



**Noste ochranu sluchu!**

## Typické vyhodnotené zrýchlenie:

(Hlavná rukoväť)

Vibrácia rúk / ramien  $a_{h,w}$ : 0,729 m/s<sup>2</sup>

(prídavná rukoväť)

Vibrácia rúk / ramien  $a_{h,w}$ : 0,922 m/s<sup>2</sup>

Neurčitost' K = 1,5 m/s<sup>2</sup>

### UPOZORNENIE

- Úroveň vibrácií, uvedená v týchto inštrukciách, bola meraná v súlade s postupom merania uvedeným v norme EN 60745 a môže sa použiť na porovnanie prístrojov. Uvedená hodnota emisií kmitania sa môže tiež použiť na predbežné stanovenie času práce.

### ⚠ VÝSTRAHA!

- Úroveň vibrácií sa mení podľa používania elektrického nástroja, a v niektorých prípadoch môže byť väčšia ako hodnota uvedená v týchto inštrukciách. Zafaženie vibráciami by sa nemalo podceňovať, keď sa elektrický nástroj bude používať pravidelne takýmto spôsobom. Pokúste sa zafaženie vibráciami udržať na čo najnižšej hodnote. Príkladom opatrení na zníženie zafaženia vibráciami je nosenie rukavíc pri používaní nástroja a obmedzenie pracovného času. Pritom sa musia zohľadniť všetky časti prevádzkového cyklu (napríklad časy, v priebehu ktorých je elektrický nástroj vypnutý a tie, počas ktorých je síce zapnutý, ale beží bez zafaženia).



## Všeobecné bezpečnostné upozornenia pre elektrické nástroje

### ⚠ VÝSTRAHA!

- Prečítajte si všetky bezpečnostné upozornenia a inštrukcie. Nedodržanie bezpečnostných upozornení a inštrukcií môže mať za následok zásah elektrickým prúdom, požiar a/alebo ťažké poranenia.

### Všetky bezpečnostné upozornenia a inštrukcie uchovajte pre budúce použitie.

V bezpečnostných upozorneniach používaný pojem „elektrický nástroj“ sa týka elektrických nástrojov napájaných zo siete (so sieťovým káblom) a elektrických nástrojov prevádzkovaných s akumulátorom (bez sieťového kábla).

## 1. Bezpečnosť na pracovisku

- Pracovisko udržiavajte v čistote a dobre osvetlené. Neporiadok a nedostatok svetla na pracovisku môže byť príčinou úrazov.
- S elektrickým nástrojom nepracujte na miestach, kde hrozí nebezpečenstvo výbuchu, kde sa nachádzajú horľavé kvapaliny, plyny alebo horľavé prachy. Elektrické nástroje vytvárajú iskry, ktoré môžu zapáliť prach alebo výpary.
- Pri práci s elektrickým nástrojom zabezpečte, aby deti a iné osoby boli v bezpečnej vzdialenosti. Pri rozptýlení môžete stratiť kontrolu nad prístrojom.

## 2. Elektrická bezpečnosť

- Prípojná zástrčka elektrického nástroja musí zodpovedať zásuvke. V žiadnom prípade sa nesmie zástrčka meniť. Spolu s elektrickým nástrojom, ktoré je chránené uzemnením, nepoužívajte žiadne zásuvkové adaptéry. Neupravované zástrčky a správne zásuvky znižujú riziko zásahu elektrickým prúdom.
- Vyhňte sa telesnému kontaktu s uzemnenými povrchmi, ako je napr. potrubie, kúrenie, sporáky a chladničky. Hrozí zvýšené riziko úrazu elektrickým prúdom, ak máte telo spojené so zemou (uzemnené).

- c) Elektrické nástroje chráňte pred dažďom a vlhkosťou. Vniknutie vody do elektrického nástroja zvyšuje riziko zásahu elektrickým prúdom.
- d) **Nepoužívajte kábel v rozpore so stanoveným účelom** napr. na nosenie alebo zavesenie elektrického nástroja a ani na vyťahovanie zástrčky z elektrickej zásuvky. Nevystavujte kábel vysokým teplotám, držte ho mimo dosahu oleja, ostrých hrán alebo pohybujúcich sa častí zariadenia. Poškodený alebo zamotaný kábel zvyšuje riziko zásahu elektrickým prúdom.
- e) Ak pracujete s elektrickým nástrojom v exteriéri, používajte len predĺžovacie káble, ktoré sú schválené pre exteriér. Používanie predĺžovacieho kábla vhodného na prácu v exteriéri znižuje riziko zásahu elektrickým prúdom.
- f) Ak nie je možné zabrániť prevádzke elektrického nástroja vo vlhkom prostredí, použite ochranný spínač pri poruchových prúdoch. Používanie ochranného spínača pri poruchových prúdoch znižuje riziko zásahu elektrickým prúdom.
- d) **Skôr než zapnete elektrický nástroj, odstráňte nastavovacie náradie alebo kľúč na skrutky.** Náradie alebo kľúč, ktorý sa nachádza na otáčajúcej sa časti prístroja, môže spôsobiť zranenia.
- e) **Vyhýbajte sa neprirodzenému držaniu tela.** Zabezpečte si pevný postoj a neprestajne udržiavajte rovnováhu. Takto budete môcť elektrický nástroj lepšie kontrolovať v neočakávaných situáciách.
- f) **Vždy noste vhodný odev. Nenoste voľný odev, ani šperky.** Vlasy, odev a rukavice majte v bezpečnej vzdialenosti od pohyblivých dielov. Voľný odev, šperky alebo dlhé vlasy môžu byť zachytené pohybujúcimi sa časťami zariadenia.
- g) **Ak je možná montáž zariadení na odsávanie a zachytávanie prachu, presvedčte sa, či sú tieto pripojené a sú používané správne.** Používanie odsávania prachu môže zredukovať ohrozenie prachom.

### 3. Bezpečnosť osôb

- a) **Buďte vždy obozretný, sústreďte sa na to, čo robíte a pri práci s elektrickým nástrojom postupujte s rozvahou. Nepoužívajte elektrický nástroj, keď ste unavený alebo keď ste pod vplyvom drog, alkoholu alebo liekov.** Aj chvíľa nepozornosti pri používaní elektrického náradia môže spôsobiť vážne zranenia.
- b) **Vždy noste osobné ochranné prostriedky a ochranné okuliare.** Nosenie osobných ochranných prostriedkov ako je maska proti prachu, protišmyková bezpečnostná obuv, ochranná prilba alebo ochrana sluchu, podľa druhu a použitia elektrického nástroja, znižuje riziko poranení.
- c) **Vyhňte sa neúmyselnému uvedeniu do prevádzky. Skôr než elektrický nástroj zapojíte do zdroja elektrického prúdu a / alebo do akumulátora a budete ho dvíhať a prenášať, presvedčte sa, či je elektrický nástroj vypnutý.** Ak budete mať pri prenášaní elektrického nástroja prst na spínači, alebo ak prístroj pripojíte na zdroj elektrického prúdu zapnuté, môže to viesť k úrazom.
- a) **Prístroj nepreťažujte.** Pri vašej práci používajte len na to určený elektrický nástroj. So správnym elektrickým nástrojom pracujete lepšie a bezpečnejšie v uvedenom rozsahu jeho výkonu.
- b) **Nepoužívajte elektrický nástroj s poškodeným spínačom.** Elektrický nástroj, ktorý sa nedá zapnúť alebo vypnúť, je nebezpečný a musí sa opraviť.
- c) **Pred akýmkoľvek nastavením, výmenou príslušenstva alebo pred odložením prístroja vytiahnite zástrčku z elektrickej zásuvky a / alebo odstráňte akumulátor.** Toto preventívne opatrenie zabraňuje neúmyselnému spusteniu elektrického nástroja.
- d) **Nepoužívané elektrické nástroje uschovávajte mimo dosahu detí. Nedovoľte, aby prístroj používali osoby, ktoré s ním nie sú oboznámené, alebo ktoré si neprečítali tieto inštrukcie.** Elektrické nástroje sú nebezpečné, ak ich používajú neskúsené osoby.

- e) Elektrické nástroje starostlivo ošetríte. Prekontrolujte, či pohyblivé diely zariadenia spoľahlivo fungujú a či sa nezasekávajú, či nie sú diely zlomené alebo poškodené tak, že by mohli negatívne ovplyvňovať funkciu elektrického nástroja. Poškodené diely dajte pred použitím prístroja opraviť. Mnoho úrazov bolo spôsobených nedostatočnou údržbou elektrických nástrojov.
- f) Rezné nástroje udržiavajte ostré a čisté. Starostlivo ošetrované rezné nástroje s ostrými reznými hranami sa menej zasekávajú a ľahšie sa dajú viesť.
- g) Elektrický nástroj, príslušenstvo, nasadzované nástroje a pod. používajte v súlade s týmito inštrukciami. Zohľadnite pritom pracovné podmienky a činnosť, ktorú budete vykonávať. Používanie elektrických nástrojov na iné než predpísané použitie môže viesť k nebezpečným situáciám.

## 5. Používanie a zaobchádzanie s akumulátorovým náradím

- a) Akumulátory nabíjajte len v nabíjačkách, odporúčaných výrobcom. Pri nabíjačkách, ktoré sú určené pre určitý druh akumulátorov, hrozí nebezpečenstvo požiaru, ak sa použijú s inými akumulátormi.
- b) V elektrických nástrojoch používajte akumulátory, ktoré sú pre nich určené. Používanie iných akumulátorov môže viesť k úrazom a nebezpečenstvu požiaru.
- c) Nepoužívaný akumulátor neuchovávajte v blízkosti kancelárskych sponiek, mincí, kľúčov, klincov, skrutiek a iných malých kovových predmetov, ktoré by mohli spôsobiť premostenie kontaktov. Skrat medzi kontaktmi akumulátora môže spôsobiť popáleniny alebo požiar.
- d) Pri nesprávnom používaní môže z akumulátora vytekať kvapalina. Vyhybajte sa kontaktu s touto kvapalinou. Po náhodnom kontakte miesto opláchnite vodou. Ak sa kvapalina z akumulátora dostane do očí, vyhľadajte lekársku pomoc. Unikajúca kvapalina z akumulátora môže spôsobiť dráždenie pokožky a popáleniny.



**UPOZORNENIE! NEBEZPEČENSTVO VÝBUCHU!** Nikdy nenabíjajte batérie, ktoré nie sú nabíjateľné.



Chrňte akumulátor pred nadmerným teplom, napr. aj pred trvalým slnečným žiarením, ohňom, vodou a vlhkosťou. Hrozí nebezpečenstvo výbuchu.



## 6. Servis

- a) Elektrický nástroj môže opravovať len kvalifikovaný personál a len s použitím originálnych náhradných dielov. Taktó sa zabezpečí, že zostane zachovaná bezpečnosť elektrického nástroja.

## Bezpečnostné upozornenia špecifické pre ručné kotúčové píly

### Bezpečnostné upozornenia pre všetky píly

#### Postup pílenia

- a)  **NEBEZPEČENSTVO!** Nikdy rukami nezasahujte do oblasti pílenia a na pilový list. Druhou rukou držte prídavnú rukoväť alebo skriňu motora. Ak pílu držíte obidvoma rukami, nemôže dôjsť k ich zraneniu pilovým listom.
- b) Nezasahujte pod pílený (obrábaný) predmet. Ochranný kryt vás nechráni pred pilovým listom pod obrábaným predmetom.
- c) Hĺbku rezu prispôbte hrúbke obrábaného predmetu. Pod obrábaným predmetom by nemalo byť vidieť viac ako jednu celú výšku pilového zuba.
- d) Nikdy nedržte pílený (obrábaný) predmet pevne v ruke alebo nad nohou. Pílený (obrábaný) predmet pevne zaisťte na stabilnej podložke. Je dôležité, aby obrábaný predmet bol dobre upevnený, aby sa minimalizovalo nebezpečenstvo telesného kontaktu, vzpričeného pilového listu alebo straty kontroly.
- e) Keď vykonávate práce, pri ktorých by elektrický nástroj mohol zasiahnuť skryté elektrické vedenie, uchopte elektrický nástroj len za izolované plochy držadla. Kontakt s vedením pod napätím uvedie aj kovové časti

elektrického nástroja pod napätie a spôsobí zásah elektrickým prúdom.

- f) Pri **pozdlžnom pílení používajte vždy zarážku alebo rovné vedenie hrany**. Toto prispeje ku zlepšeniu presnosti rezu a zabráni možnému vzpričeniu sa pilového listu.
- g) **Vždy používajte pilové listy správnej veľkosti a so správnym upínacím otvorom** (napr. hviezdicový alebo kruhový). Pilové listy, ktoré nie sú vhodné pre montážne diely píly, sa nepohybujú po kruhovej dráhe a majú za následok stratu kontroly.
- h) **Nikdy nepoužívajte poškodené alebo chybné podložky pilového listu alebo skrutky**. Podložky a skrutky pre pilový list boli vyrobené špeciálne pre vašu pílu, pre zabezpečenie jej optimálneho výkonu a prevádzkovej bezpečnosti.

### Ďalšie bezpečnostné upozornenia pre všetky píly

**Spätňý náraz - príčiny a príslušné bezpečnostné upozornenia:**

- spätňý náraz je náhla reakcia, v dôsledku zadrhávania sa, zakliesneného alebo nesprávne vyrovnaného pilového listu, ktorá má za následok, že sa píla nekontrolovane zdvihne a z obrábaného predmetu vymrští smerom k obsluhujúcemu;
- ak sa pilový list zakliesni alebo vzpriechi v zatvárajúcej sa pilovej drážke, tento sa zablokuje a sila motora vymrští pílu späť smerom k obsluhujúcemu;
- ak sa pilový list v reze (píly) skrúti, alebo sa nesprávne vyrovná, môžu sa zuby zadnej hrany pilového listu zachytiť na povrchu obrábaného predmetu, čím sa pilový list vysunie z pilovej drážky smerom von a píla sa vymrští späť smerom k obsluhujúcemu.

Spätňý náraz je následok chybného alebo nesprávneho použitia píly. Môžete mu zabrániť vhodnými preventívnymi bezpečnostnými opatreniami, ktoré popisujeme v nasledujúcom texte.

- a) **Pílu držte pevne oboma rukami a vaše ramedá uveďte do polohy, v ktorej môžete zachytiť silu spätňého nárazu**. Vždy sa zdržiavajte bokom od pilového listu, nikdy neuvádzajte

**pilový list do jednej priamky s Vaším telom**.

Pri spätňom náraze môže kotúčová píla skočiť dozadu, avšak osoba obsluhujúca pílu môže vhodnými preventívnymi bezpečnostnými opatreniami sily spätňého nárazu ovládať.

- b) **Ak sa pilový list vzpriechi, alebo prerušíte prácu, pílu vypnite a bez pohybu ju podržte v obrábanom predmete, až sa pilový list úplne zastaví**. Nikdy sa nepokúšajte pílu z obrábaného predmetu odstrániť alebo ju ťahať dozadu, pokiaľ sa pilový list pohybuje, v opačnom prípade môže dôjsť ku spätňému nárazu. Zistite a odstráňte príčinu vzpriechenia pilového listu.
- c) **Ak chcete pílu, ktorá sa zasekla v obrábanom predmete, opäť spustiť, v pilovej drážke vycentrujte pilový list a prekontrolujte, či zuby píly nie sú zablokované v obrábanom predmete**. Ak je pilový list zaseknutý, môžete ho kývavým pohybom vysunúť z obrábaného predmetu von, alebo spôsobiť spätňý náraz, keď sa píla opäť spustí.
- d) **Veľkoplošné platne podprite, aby ste znížili riziko spätňého nárazu v dôsledku vzpriecheného pilového listu**. Veľké platne sa môžu v dôsledku ich vlastnej hmotnosti prehnúť. Platne musia byť na oboch stranách podopreté, jednak v okolí pilovej drážky, ako aj na hrane.
- e) **Nepoužívajte tupé, alebo poškodené pilové listy**. Pilové listy s tupými alebo nesprávne smerovanými zubami spôsobia v dôsledku príliš úzkej pilovej drážky zvýšené trenie, vzpriechenie pilového listu a spätňé nárazy.
- f) **Pred pílením pevne dotiahnite nastavenia hĺbky rezu a uhla rezu**. Keď sa počas pílenia zmenia nastavenia, môže dôjsť k vzpričeniu pilového listu a môže dôjsť k spätňému nárazu.
- g) **Pri pílení do existujúcich stien alebo do oblastí, do ktorých nevidíte, buďte mimoriadne opatrní**. Vnárajúci sa pilový list sa môže pri pílení do skrytých objektov zablokovať a spôsobiť spätňý náraz.

### Funkcia spodného ochranného krytu

- a) **Pred každým používaním prekontrolujte, či sa spodný ochranný kryt bezchybne zatvára**.

Pílu nepoužívajte, keď sa spodný ochranný kryt nepohybuje voľne a pokiaľ sa okamžite neuzatvorí. Spodný ochranný kryt nikdy pevne neupínajte a neuväzujte do otvorenej polohy. V prípade, že vám píla spadne neúmyselne na podlahu, môže dôjsť k deformácii spodného ochranného krytu. Ochranný kryt otvorte vratnou pákou a uistite sa, že sa voľne pohybuje a pri všetkých uhloch a hĺbkach rezu sa nedotýka ani pilového listu, ani iných dielov.

- b) **Prekontrolujte funkčnosť pružiny pre spodný ochranný kryt.** Pokiaľ spodný ochranný kryt alebo pružina nepracujú bezchybne, dajte zariadenie pred ďalším používaním opraviť. Poškodené diely, nalepené usadeniny alebo nahromadenie pilín majú za následok, že spodný ochranný kryt pracuje s oneskorením.
- c) **Spodný ochranný kryt manuálne otvorte len pri špeciálnych rezoch,** napr. pri „ponorných a uhlových rezoch“. Vratnou pákou otvorte spodný ochranný kryt a túto pusťte, akonáhle sa pilový list ponoril do obrábaného predmetu. Pri všetkých ostatných pilarských prácach musí spodný ochranný kryt pracovať automaticky.
- d) **Pílu nikdy neukladajte na pracovný dielenský stôl alebo na podlahu bez toho, aby spodný ochranný kryt nezakrýval pilový list.** Nechránený, dobiehajúci pilový list spôsobí, že píla sa pohybuje smerom späť a píli, čo jej stojí v ceste. Majte pritom na zreteli dobu dobehu píly.

### Bezpečnostné upozornenia pre nabíjačky

- Tento prístroj môžu používať deti staršie ako 8 rokov, ako aj osoby so zníženými fyzickými, zmyslovými alebo mentálnymi schopnosťami alebo nedostatkom skúseností a vedomostí, ak sú pod dohľadom alebo boli o bezpečnom používaní spotrebiča poučené a pochopili z toho vyplývajúce nebezpečenstvá. Deti sa nesmú hrať s prístrojom. Deti

nesmú vykonávať čistenie a používateľskú údržbu bez dohľadu.

- Ak sa pripojovací sieťový kábel tohto prístroja poškodí, musí ho vymeniť výrobca alebo jeho zákazník servis alebo obdobne kvalifikovaná osoba, aby sa zabránilo nebezpečenstvu.



Nabíjačka je určená len na prevádzku v interiéri.

### **⚠ VÝSTRAHA!**

- ▶ Prístroj neprevádzkujte s poškodeným káblom, sieťovým káblom alebo sieťovou zástrčkou. Poškodené sieťové káble predstavujú nebezpečenstvo ohrozenia života zásahom elektrickým prúdom.

### Doplňkové inštrukcie:

- Nepoužívajte žiadne brúsne kotúče.
- Používajte len pilové listy s priemerom, ktoré sú v súlade s nápisom uvedeným na píle.
- Pri obrábaní dreva, alebo materiálov, pri ktorých vzniká zdraviu škodlivý prach, musíte zariadenie pripojiť na vhodné, schválené odsávacie zariadenie.
- Počas pílenia dreva noste ochrannú masku proti prachu.
- Používajte len odporúčané pilové listy.
- Vždy používajte ochranu sluchu.
- Zabráňte prehriatiu hrotov zubov píly.
- Pri pílení plastov zabráňte taveniu plastu.

### Bezpečnostné upozornenia pre pilové listy



Noste ochranné rukavice!



Noste ochranu dýchania!



Noste ochranné okuliare!





Noste ochranu sluchu!



**UPOZORNENIE! NEBEZPEČENSTVO VÝBUCHU!** Nikdy nenabíjajte batérie, ktoré nie sú nabíjateľné.

## Originálne príslušenstvo / prídavné zariadenia

- Používajte len príslušenstvo a doplnkové zariadenia, ktoré sú uvedené v návode na obsluhu, príp. ktorých uchytenie je kompatibilné so zariadením.

**VAROVANIE!** Chráňte sa pred laserovým žiarením:



**Toto zariadenie obsahuje laser 2. triedy a dodáva sa s výstražným štítkom laserového zariadenia 13.**

- ▶ Nesmerujte laserom na ľudí ani na zvieratá.
- ▶ Nikdy sa nepozerajte priamo do lasera. Laser môže spôsobiť poškodenie zraku.
- ▶ Nikdy nesmerujte laserový lúč na vysoko reflexné materiály. Od odrazeného lúča hrozí nebezpečenstvo.
- ▶ Akékoľvek nastavenie, ktoré by zvýšilo výkon lasera, je zakázané. Hrozí nebezpečenstvo poranenia!
- ▶ Za škody spôsobené manipuláciou na laserovom prístroji, ako aj za škody spôsobené nedodržaním bezpečnostných upozornení, nepreberáme žiadnu zodpovednosť.

**UPOZORNENIE!**

Pri použití iných ovládacích alebo nastavovacích prvkov alebo iných pracovných postupov, než sú tu uvedené, môže dôjsť k nebezpečnej expozícii laserového žiarenia.

## Pred uvedením do prevádzky

### Nabíjanie akumulátora (pozri obr. C)

**UPOZORNENIE!**

- ▶ Vždy vyťahnite zástrčku, keď nasadzujete alebo vyberáte akumulátor 6 z nabíjačky 27.

### UPOZORNENIE

- ▶ Tri prístroje - tri kompatibilné akumulátory. Navzájom zameniteľné! (pozri kapitolu Objednanie náhradného akumulátora)
- Nikdy nenabíjajte akumulátor 6, keď je teplota okolia pod 10 °C alebo nad 40 °C.
- ◆ Zastrčte akumulátor 6 do nabíjačky 27 (pozri obr. C).
- ◆ Zastrčte sieťovú zástrčku do elektrickej zásuvky. Červená svetelná kontrolka 28 sa rozsvieti.
- ◆ Zelená kontrolka 29 signalizuje, že je nabíjanie skončené a akumulátor 6 je pripravený.
- ◆ Zasuňte akumulátor 6 do zariadenia.
- Nikdy opakovane nenabíjajte akumulátor 6 bezprostredne po rýchlonabíjaní. Hrozí nebezpečenstvo, že akumulátor 6 prebijete a skrátime tým životnosť akumulátora a nabíjačky 27.
- ◆ Vypnite nabíjačku 27 medzi po sebe idúcimi nabíjaniami aspoň na 15 minút. Pritom vyťahnite zástrčku.

## Nasadenie a vybratie akumulátora do a z prístroja

### Nasadenie akumulátora:

- ◆ Nechajte akumulátor 6, aby sa samočinne zaistil v rukoväti.

### Vybratie akumulátora:

- ◆ Stlačte uvoľňovacie tlačidlo 4 a odoberte akumulátor 6.

## Kontrola stavu nabitia akumulátora

- ♦ Na kontrolu stavu nabitia akumulátora stlačte tlačidlo pre stav nabitia akumulátora **5** (pozri tiež hlavný obrázok). Stav nabitia, resp. zvyšný výkon, signalizuje LED ukazovateľ stavu nabitia akumulátora **5** nasledovne:
- ♦ ČERVENÁ/ORANŽOVÁ/ZELENÁ = maximálne nabitie/výkon  
ČERVENÁ/ORANŽOVÁ = stredné nabitie/výkon  
ČERVENÁ = nízka kapacita - nabíťte akumulátor

## Kontrola ochranného krytu

- ♦ Potiahnite vratnú páku ochranného krytu **22** až na doraz.

Ochranný kryt **19** sa musí pohybovať bez zasekávania a pri uvoľnení vratnej páky ochranného krytu **22** musí samočinne skočiť naspäť do východiskovej polohy.

## Uvedenie do prevádzky

### Montáž / výmena pilového listu

Pilový list **23** vymieňajte len pri vytiahnutom akumulátore!

1. Hĺbku rezu nastavte (zaisťovacou skrutkou **7**) na najmenšiu polohu 0 mm.
2. Preklopte ochranný kryt **19** pomocou vratnej páky **22** späť a zariadenie odstavte.
3. Aktivujte aretáciu vretena **8** (kým nezaskočí v západke) a kľúčom na skrutky s vnútorným šesťhranom **26** uvoľnite napínaciu skrutku **21**. Teraz odoberte napínaciu skrutku **21** a upínaciu prírubu **20** (pozri tiež obr. A).

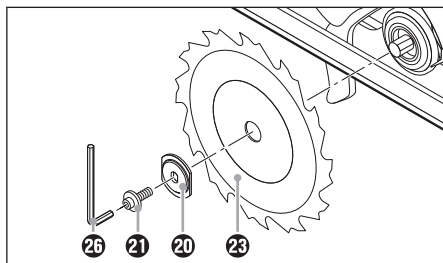

Obr. A: Výmena pilového listu

4. Odoberte pilový list **23**.

5. Vloženie pilového listu **23** vykonáte v opačnom poradí ako je popísané vybratie.
6. Aktivujte aretáciu vretena **8** (až zaskočí v západke) a kľúčom na skrutky s vnútorným šesťhranom **26** pevne dotiahnite napínaciu skrutku / podložku **21**.

### ! VÝSTRAHA!

- Šípka na pilovom liste **23** musí súhlasiť so šípkou smeru otáčania (smer otáčania, označený na zariadení).
- Uistite sa, že pilový list **23** je vhodný pre otáčky nástroja.

## Rovnoběžné príložné pravítko

- ♦ Uvoľnite krídlovú skrutku **17** a rovnobežné príložné pravítko **18** vložte do uchytenia pre rovnobežné príložné pravítko **10**.
- ♦ Pomocou stupnice na rovnobežnom príložnom pravítku **18** a výrezov na základnej doske **9** nastavte požadovanú šírku rezu (pozri aj obr. B). Pravý výrez na základnej doske je pre nastavenie uhla rezu 0°. Ľavý výrez na základnej doske je pre nastavenie uhla rezu 45°.

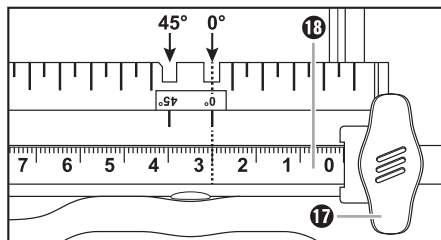

Obr. B: Šírka rezu 3 cm

- ♦ Krídlovú skrutku **17** znovu pevne utiahnite.

## Pripojenie odsávania pilín

- ♦ Na vyhadzovač pilín **24** nasuňte adaptér pre odsávanie prachu **25**. Voliteľne podľa priemeru odsávania prachu a pilín.
- ♦ Na odsávacie hrdlo pripojte schválené odsávanie prachu a pilín.

## Obsluha

### Zapnutie a vypnutie

#### Zapnutie:

- ◆ Stlačte blokovanie zapnutia **1** doľava alebo doprava a podržte ho stlačené.
- ◆ Stlačte spínač ZAP/VYP **2**. Potom, čo sa píla rozbehla, môžete blokovanie zapnutia **1** zase pustiť.

#### Vypnutie:

- ◆ Uvoľnite spínač ZAP/VYP **2**.

### Nastavenie uhla rezu:

Uhol rezu môžete určiť pomocou stupnice uhla rezu **15**.

- Uvoľnite krídlovú skrutku **16** voľby uhla rezu, na stupnici uhla rezu **15** nastavte požadovaný uhol a krídlovú skrutku **16** zase pevne dotiahnite.

### Nastavenie hĺbky rezu

#### UPOZORNENIE

- ▶ Hĺbku rezu zvolte o ca 3 mm väčšiu ako je hrúbka materiálu. Takto docielite čistý rez.
- ◆ Uvoľnite zaistovacia skrutku **7**, na stupnici hĺbky rezu **3** nastavte požadovanú hĺbku rezu a zaistovacia skrutku **7** zase pevne dotiahnite.

### Manipulácia s ručnou kotúčovou pilou

1. Prístroj zapnite a vypnite tak, ako to je popísané v časti „Zapnutie a vypnutie“ a prednou hranou základnej dosky **9** položte na materiál.
2. Prístroj nastavte na rovnobežné príložné pravítko **13** alebo na nakreslenú líniu.
3. Prístroj držte za rukoväť dvoma rukami a píľte miernym tlakom.

### Zapínanie a vypínanie lasera

#### Zapnutie:

- ◆ Stlačte spínač ZAP/VYP/RESET pre laser **11** .

#### Vypnutie:

- ◆ Stlačte spínač ZAP/VYP/RESET pre laser **11** .

#### UPOZORNENIE

- ▶ **PREŤAŽENIE A RESET!** Prístroj sa pri preťažení vypne.
- ◆ Vypnite laser. Stlačte spínač ZAP/VYP/RESET pre laser **11** .
- ▶ Automatický reset nastane iba pri vypnutí laseri.

### Tipy a triky

- Vytrhnutiu reznej hrany pri citlivých povrchoch, napr. laminované drevotrieskové dosky alebo dvere, zabránite tak, že na línie rezu nalepíte krepovú pásku. To má ďalej tú výhodu, že na krepovej páske je možné lepšie naznačiť líniu rezu než na hladkom povrchu. Ešte účinnejšie zabránite vytrhávaniu reznej hrany napnutým tenkým drevom, ktoré sa reže spolu sa obrábaným predmetom.

### Údržba a čistenie



**VÝSTRAHA! NEBEZPEČENSTVO PORANENIA!** Pred všetkými prácami na prístroji vypnite prístroj a odoberte akumulátor.

Akumulátorová kotúčová píla je bezúdržbová.

- Prístroj musí byť vždy čistý, suchý a zbavený oleja alebo mazacieho tuku.
- Do vnútra prístroja sa nesmú dostať žiadne tekutiny.
- Na čistenie telesa používajte suchú handru. Nikdy nepoužívajte benzín, rozpúšťadlá alebo čistiace prostriedky, ktoré poškodzujú umelú hmotu.
- Pri dlhšom skladovaní lítium-iónového akumulátora musíte zaisťovať pravidelné kontroly jeho stavu nabitia. Optimálny je stav nabitia v rozsahu 50 % až 80 %. Na uskladnenie je najvhodnejšie chladné a suché prostredie.

#### UPOZORNENIE

- ▶ Neuvedené náhradné diely (ako napr. uhlíkové kefy, vypínače) si môžete objednať na našej poradenskej linke.

## Likvidácia



Obal sa skladá z ekologických materiálov, ktoré môžete likvidovať v miestnych recyklačných zberniach odpadov.



**Elektrické nástroje nevyhadzujte do komunálneho odpadu!**

V súlade s európskou smernicou 2012/19/EU sa opotrebované elektrické nástroje musia zbierať oddelene a odovzdať za účelom ekologickej recyklácie.



**Akumulátory nehádzte do komunálneho odpadu!**

Chybné alebo použité akumulátory sa musia recyklovať podľa smernice 2006/66/EC. Akumulátor a prístroj odovzdajte v miestnych zberných zariadeniach.

O možnostiach likvidácie opotrebovaných elektrických nástrojov sa, prosím, informujte na obecnej alebo mestskej správe.

## Záruka

**Na tento prístroj poskytujeme záruku 3 roky od dátumu zakúpenia. Prístroj bol starostlivo vyrobený a pred expedíciou dôkladne preskúšaný. Pokladničný blok si uschovajte ako doklad o zakúpení. V prípade uplatnenia záruky telefonicky kontaktujte váš servis. Len tak sa dá zabezpečiť bezplatné odoslanie vášho tovaru.**

Záruka sa vzťahuje len na chyby materiálu a výroby, nie na škody spôsobené prepravou, opotrebením ani na poškodenia krehkých častí, ako sú spínače alebo akumulátory. Výrobok je určený len na súkromné a nie na komerčné použitie. Záruka stráca platnosť pri nesprávnom a neodbornom zaobchádzaní, pri použití násilia a pri zásahoch, ktoré neboli vykonané naším autorizovaným servisom. Vaše práva vyplývajúce zo zákona nie sú touto zárukou obmedzené. Záručné plnenie nepredlžuje záručnú dobu. To platí tiež pre náhradné a opravenné diely. Prípadné chyby a nedostatky zistené už pri zakúpení musíte nahlásiť ihneď po vybalení,

najneskôr však do dvoch dní od dátumu zakúpenia. Opravy, vykonané po uplynutí záručnej doby, sa musia zaplatiť.

## Servis

### ⚠ VÝSTRAHA!

- ▶ Opravy prístrojov zverte iba špecializovanej opravovni alebo odbornému elektrikárovi. Pri opravách sa smú používať iba originálne náhradné diely. Tým sa zabezpečí, že bude zachovaná bezpečnosť prístroja.
- ▶ Výmenu zástrčky alebo sieťového kábla nechajte urobiť len výrobcovi prístroja alebo jeho zákaznickemu servisu. Tým sa zabezpečí, že bude zachovaná bezpečnosť prístroja.

### SK Servis Slovensko

Tel. 0850 232001

E-Mail: [kompernass@lidl.sk](mailto:kompernass@lidl.sk)

IAN 270420

### Dostupnosť hotline:

pondelok až piatok od 8:00 hod. – 20:00 hod.(SEČ)

## Dovozca

KOMPERNASS HANDELS GMBH

BURGSTRASSE 21

44867 BOCHUM

GERMANY

[www.kompernass.com](http://www.kompernass.com)

## Preklad originálneho vyhlásenia o zhode

Spoločnosť KOMPERNASS HANDELS GMBH,  
zodpovedný za dokumentáciu: pán Semi Uguzlu,  
BURGSTR. 21, 44867 BOCHUM, GERMANY  
vyhlasujeme, že tento výrobok je v súlade s nasledovnými normami, normatívnymi dokumentmi a smernicami ES:

**Smernica o strojových zariadeniach  
(2006/42/EC)**

**Smernica ES o nízkom napätí  
(2006/95/EC)**

**Elektromagnetická kompatibilita  
(2004/108/EC)**

**Smernica RoHS  
(2011/65/EU)**

**Aplikované harmonizované normy:**

EN 60745-1: 2009+A11

EN 60745-2-5: 2010

EN 60335-1: 2012+A11

EN 60335-2-29: 2004+A2

EN 62233: 2008

EN 55014-1: 2006+A1+A2

EN 55014-2: 1997+A1+A2

EN 61000-3-2: 2014

EN 61000-3-3: 2013

**Typové označenie strojového zariadenia:**

Akumulátorová ručná kotúčová píla PHKSA 18-Li B2

**Rok výroby: 09 – 2015**

**Sériové číslo: IAN 270420**

Bochum, 27. 4. 2015



Semi Uguzlu

- Manažér kvality -

Technické zmeny v zmysle ďalšieho vývoja sú vyhradené.

## Objednanie náhradného akumulátora

Náhradný akumulátor pre vaše zariadenie si môžete objednať buď pohodlne cez internet na adrese [www.kompernass.com](http://www.kompernass.com), alebo telefonicky.

Cena náhradného akumulátora je 20 € vrát. DPH a doprava. Tento výrobok sa z dôvodu obmedzených skladových zásob môže v krátkom čase vypredať.



Tri náradia – tri kompatibilné akumulátory. Možné navzájom vymieňať!

SK

### On-line objednávka

Pri objednávaní náhradného akumulátora v elektronickom obchode s príslušenstvom:

- Otvorte vo vašom internetovom prehliadači adresu [www.kompernass.com](http://www.kompernass.com).
- Na výber želankej krajiny a jazyka kliknite vpravo dole na príslušnú zástavu.
- Teraz kliknite na záložku „E-shop s príslušenstvom“ a v položke „Najpredávanejšie“ vyberte následne náhradný akumulátor vhodný pre vaše zariadenie.
- Po vložení náhradného akumulátora do nákupného košíka kliknite na tlačidlo „Pokladňa“ a na dokončenie objednávky postupujte podľa pokynov zobrazovaných na obrazovke.

### UPOZORNENIE

- ▶ V niektorých krajinách nie je on-line objednávanie náhradných dielov dostupné. V takom prípade zavolajte na poradenskú linku.
- Akcia je obmedzená na jeden akumulátor na zákazníka/zariadenie, ako aj na dva mesiace po skončení akcie. Následne si náhradné akumulátory budete môcť objednať ako náhradný diel za iných podmienok.

### Telefonická objednávka

**SK Servis Slovensko**

Tel. 0850 232001

Na zaistenie rýchleho spracovania vašej objednávky si pripravte, prosím, číslo tovaru (napr. IAN 270420) pridelené zariadeniu. Číslo tovaru nájdete na typovom štítku alebo na titulnej strane tohto návodu.



# Inhaltsverzeichnis

<b>Einleitung</b> .....	<b>54</b>
Bestimmungsgemäßer Gebrauch .....	54
Ausstattung .....	54
Lieferumfang .....	54
Technische Daten .....	54
<b>Allgemeine Sicherheitshinweise für Elektrowerkzeuge</b> .....	<b>55</b>
1. Arbeitsplatz-Sicherheit .....	55
2. Elektrische Sicherheit .....	55
3. Sicherheit von Personen .....	56
4. Verwendung und Behandlung des Elektrowerkzeugs .....	56
5. Verwendung und Behandlung des Akkuwerkzeugs .....	57
6. Service .....	57
Gerätespezifische Sicherheitshinweise für Handkreissägen .....	57
Sicherheitshinweise für Ladegeräte .....	59
Sicherheitshinweise für Kreissägeblätter .....	60
Originalzubehör / -zusatzgeräte .....	60
<b>Vor der Inbetriebnahme</b> .....	<b>60</b>
Akku-Pack laden (siehe Abb. C) .....	60
Akku-Pack ins Gerät einsetzen / entnehmen .....	61
Akkuzustand prüfen .....	61
Schutzhaube prüfen .....	61
<b>Inbetriebnahme</b> .....	<b>61</b>
Sägeblatt montieren / wechseln .....	61
Parallelanschlag .....	61
Spanabsaugung anschließen .....	62
<b>Bedienung</b> .....	<b>62</b>
Ein- und ausschalten .....	62
Schnittwinkel einstellen .....	62
Schnitttiefe einstellen .....	62
Handhabung der Handkreissäge .....	62
Laser ein- und ausschalten .....	62
Tipps und Tricks .....	62
<b>Wartung und Reinigung</b> .....	<b>63</b>
<b>Entsorgung</b> .....	<b>63</b>
<b>Garantie</b> .....	<b>63</b>
<b>Service</b> .....	<b>64</b>
<b>Importeur</b> .....	<b>64</b>
<b>Original-Konformitätserklärung</b> .....	<b>64</b>
<b>Ersatz-Akku Bestellung</b> .....	<b>65</b>
Online-Bestellung .....	65
Telefonische Bestellung .....	65



## Einleitung



Wir beglückwünschen Sie zum Kauf Ihres neuen Gerätes. Sie haben sich damit für ein hochwertiges Produkt entschieden. Die Bedienungsanleitung ist Teil dieses Produkts.



Sie enthält wichtige Hinweise für Sicherheit, Gebrauch und Entsorgung. Machen Sie sich vor der Benutzung des Produkts mit allen Bedien- und Sicherheitshinweisen vertraut. Benutzen Sie das Produkt nur wie beschrieben und für die angegebenen Einsatzbereiche. Händigen Sie alle Unterlagen bei Weitergabe des Produkts an Dritte mit aus.

## Bestimmungsgemäßer Gebrauch

Die Handkreissäge (nachfolgend „Gerät“ genannt) ist zum Sägen von Längs- und Querschnitten, Gehrungsschnitten bei fester Auflage in Vollholz, Spanplatten, Kunststoff und Leichtbaustoffen geeignet. Jede andere Verwendung oder Veränderung der Maschine gilt als nicht bestimmungsgemäß und birgt erhebliche Unfallgefahren. Nicht zum gewerblichen Gebrauch.

## Ausstattung

### Abbildung A:

- ➊ Einschaltperre
- ➋ EIN-/AUS-Schalter
- ➌ Schnittiefenskala
- ➍ Entriegelungstaste für Akku-Pack
- ➎ Taste Akkuzustand/Akku-Display-LED
- ➏ Akku-Pack
- ➐ Feststellschraube
- ➑ Spindelarretilerung
- ➒ Grundplatte
- ➓ Parallelanschlagaufnahme

### Abbildung B:

- ➑ EIN-/AUS-/RESET-Schalter 
- ➒ Zusatzgriff
- ➓ Laserwarnschild
- ➑ Laseraustrittsöffnung
- ➒ Schnittwinkelskala
- ➓ Flügelschraube für Schnittwinkelvorwahl
- ➑ Flügelschraube für Parallelanschlagaufnahme
- ➒ Parallelanschlag

- ➓ Schutzhaube
- ➑ Spannflansch
- ➒ Spannschraube
- ➓ Rückziehhebel für Schutzhaube
- ➑ Sägeblatt
- ➒ Spanauswurf
- ➓ Adapter für Staubabsaugung
- ➑ Innensechskantschlüssel

### Abbildung C:

- ➑ Ladegerät
- ➒ Rote Kontroll-LED
- ➓ Grüne Kontroll-LED

## Lieferumfang

- 1 Akku-Handkreissäge
- 1 Akku-Schnellladegerät
- 1 Parallelanschlag
- 1 Adapter zur Staubabsaugung
- 1 Innensechskantschlüssel SW 5
- 1 Sägeblatt (vormontiert)
- 1 Betriebsanleitung

## Technische Daten

### Akku-Handkreissäge: PHKSA 18-Li B2

Nennspannung:	18 V $\text{---}$
Leerlaufdrehzahl:	$n_0$ 3800 $\text{min}^{-1}$
Sägeblatt:	1 x $\varnothing$ 150 mm x $\varnothing$ 16 mm, 18 Zähne
Max. Schnitttiefe:	90°: 48 mm 45°: 36 mm

### Akku: PAP 18 A1



Typ:	LITHIUM-IONEN
Nennspannung:	18 V $\text{---}$
Kapazität:	1,5 Ah

### Akku-Schnellladegerät: PLG 18 A1

#### EINGANG / Input:

Nennspannung:	230 - 240 V $\sim$ , 50 Hz
Leistungsaufnahme:	40 W

#### AUSGANG / Output:

Nennspannung:	18 V $\text{---}$
Ladestrom:	1,8 A
Ladedauer:	ca. 60 min
Sicherung (innen):	2 A 
Schutzklasse:	II / 

**Geräusch- und Vibrationsinformationen:**

Messwert für Geräusch ermittelt entsprechend EN 60745. Der A-bewertete Geräuschpegel des Elektrowerkzeugs beträgt typischerweise:

Schalldruckpegel: 73,13 dB(A)

Schallleistungspegel: 84,13 dB(A)

Unsicherheit K: 3 dB



**Gehörschutz tragen!**

**Bewertete Beschleunigung, typischerweise:**

(Haupthandgriff)

Hand-/Armvibration  $a_{h,w}$ : 0,729 m/s<sup>2</sup>

(Zusatzhandgriff)

Hand-/Armvibration  $a_{h,w}$ : 0,922 m/s<sup>2</sup>

Unsicherheit K = 1,5 m/s<sup>2</sup>

**HINWEIS**

- ▶ Der in diesen Anweisungen angegebene Schwingungspegel ist entsprechend einem in EN 60745 genormten Messverfahren gemessen worden und kann für den Gerätevergleich verwendet werden. Der angegebene Schwingungsemissionswert kann auch zu einer einleitenden Einschätzung der Aussetzung verwendet werden.

**! WARNUNG!**

- ▶ Der Schwingungspegel wird sich entsprechend dem Einsatz des Elektrowerkzeugs verändern und kann in manchen Fällen über dem in diesen Anweisungen angegebenen Wert liegen. Die Schwingungsbelastung könnte unterschätzt werden, wenn das Elektrowerkzeug regelmäßig in solcher Weise verwendet wird. Versuchen Sie, die Belastung durch Vibrationen so gering wie möglich zu halten. Beispielhafte Maßnahmen zur Verringerung der Vibrationsbelastung sind das Tragen von Handschuhen beim Gebrauch des Werkzeugs und die Begrenzung der Arbeitszeit. Dabei sind alle Anteile des Betriebszyklus zu berücksichtigen (beispielweise Zeiten, in denen das Elektrowerkzeug abgeschaltet ist, und solche, in denen es zwar eingeschaltet ist, aber ohne Belastung läuft).



**Allgemeine Sicherheitshinweise für Elektrowerkzeuge**

**! WARNUNG!**

- ▶ **Lesen Sie alle Sicherheitshinweise und Anweisungen.** Versäumnisse bei der Einhaltung der Sicherheitshinweise und Anweisungen können elektrischen Schlag, Brand und/oder schwere Verletzungen verursachen.

**Bewahren Sie alle Sicherheitshinweise und Anweisungen für die Zukunft auf.**

Der in den Sicherheitshinweisen verwendete Begriff „Elektrowerkzeug“ bezieht sich auf netzbetriebene Elektrowerkzeuge (mit Netzkabel) und auf akkubetriebene Elektrowerkzeuge (ohne Netzkabel).

DE  
AT  
CH

**1. Arbeitsplatz-Sicherheit**

- Halten Sie Ihren Arbeitsbereich sauber und gut beleuchtet.** Unordnung und unbeleuchtete Arbeitsbereiche können zu Unfällen führen.
- Arbeiten Sie mit dem Elektrowerkzeug nicht in explosionsgefährdeter Umgebung, in der sich brennbare Flüssigkeiten, Gase oder Stäube befinden.** Elektrowerkzeuge erzeugen Funken, die den Staub oder die Dämpfe entzünden können.
- Halten Sie Kinder und andere Personen während der Benutzung des Elektrowerkzeugs fern.** Bei Ablenkung können Sie die Kontrolle über das Gerät verlieren.

**2. Elektrische Sicherheit**

- Der Anschlussstecker des Elektrowerkzeugs muss in die Steckdose passen. Der Stecker darf in keiner Weise verändert werden.** Verwenden Sie keine Adapterstecker gemeinsam mit schutzgeerdeten Elektrowerkzeugen. Unveränderte Stecker und passende Steckdosen verringern das Risiko eines elektrischen Schlages.
- Vermeiden Sie Körperkontakt mit geerdeten Oberflächen, wie von Rohren, Heizungen, Herden und Kühlschränken.** Es besteht ein erhöhtes Risiko durch elektrischen Schlag, wenn Ihr Körper geerdet ist.

- c) Halten Sie Elektrowerkzeuge von Regen oder Nässe fern. Das Eindringen von Wasser in ein Elektrogerät erhöht das Risiko eines elektrischen Schlages.
- d) Zweckentfremden Sie das Kabel nicht, um das Elektrowerkzeug zu tragen, aufzuhängen oder um den Stecker aus der Steckdose zu ziehen. Halten Sie das Kabel fern von Hitze, Öl, scharfen Kanten oder sich bewegenden Geräteteilen. Beschädigte oder verwickelte Kabel erhöhen das Risiko eines elektrischen Schlages.
- e) Wenn Sie mit einem Elektrowerkzeug im Freien arbeiten, verwenden Sie nur Verlängerungskabel, die auch für den Außenbereich zugelassen sind. Die Anwendung eines für den Außenbereich geeigneten Verlängerungskabels verringert das Risiko eines elektrischen Schlages.
- f) Wenn der Betrieb des Elektrowerkzeuges in feuchter Umgebung nicht vermeidbar ist, verwenden Sie einen Fehlerstromschutzschalter. Der Einsatz eines Fehlerstromschutzschalters vermindert das Risiko eines elektrischen Schlages.
- d) Entfernen Sie Einstellwerkzeuge oder Schraubenschlüssel, bevor Sie das Elektrowerkzeug einschalten. Ein Werkzeug oder Schlüssel, der sich in einem drehenden Geräteteil befindet, kann zu Verletzungen führen.
- e) Vermeiden Sie eine abnormale Körperhaltung. Sorgen Sie für einen sicheren Stand und halten Sie jederzeit das Gleichgewicht. Dadurch können Sie das Elektrowerkzeug in unerwarteten Situationen besser kontrollieren.
- f) Tragen Sie geeignete Kleidung. Tragen Sie keine weite Kleidung oder Schmuck. Halten Sie Haare, Kleidung und Handschuhe fern von sich bewegenden Teilen. Lockere Kleidung, Schmuck oder lange Haare können von sich bewegenden Teilen erfasst werden.
- g) Wenn Staubabsaug- und -auffangeinrichtungen montiert werden können, vergewissern Sie sich, dass diese angeschlossen sind und richtig verwendet werden. Die Verwendung einer Staubabsaugung kann Gefährdungen durch Staub verringern.

### 3. Sicherheit von Personen

- a) Seien Sie stets aufmerksam, achten Sie darauf, was Sie tun und gehen Sie mit Vernunft an die Arbeit mit einem Elektrowerkzeug. Benutzen Sie kein Elektrowerkzeug, wenn Sie müde sind oder unter dem Einfluss von Drogen, Alkohol oder Medikamenten stehen. Ein Moment der Unachtsamkeit beim Gebrauch des Elektrowerkzeuges kann zu ernsthaften Verletzungen führen.
- b) Tragen Sie persönliche Schutzausrüstung und immer eine Schutzbrille. Das Tragen persönlicher Schutzausrüstung wie Staubmaske, rutschfeste Sicherheitsschuhe, Schutzhelm oder Gehörschutz, je nach Art und Einsatz des Elektrowerkzeuges, verringert das Risiko von Verletzungen.
- c) Vermeiden Sie eine unbeabsichtigte Inbetriebnahme. Vergewissern Sie sich, dass das Elektrowerkzeug ausgeschaltet ist, bevor Sie es an die Stromversorgung und / oder den Akku anschließen, es aufnehmen oder tragen. Wenn Sie beim Tragen des Elektrowerkzeuges den Finger am Schalter haben oder das Gerät bereits eingeschaltet an die Stromversorgung anschließen, kann dies zu Unfällen führen.

### 4. Verwendung und Behandlung des Elektrowerkzeugs

- a) Überlasten Sie das Gerät nicht. Verwenden Sie für Ihre Arbeit das dafür bestimmte Elektrowerkzeug. Mit dem passenden Elektrowerkzeug arbeiten Sie besser und sicherer im angegebenen Leistungsbereich.
- b) Benutzen Sie kein Elektrowerkzeug, dessen Schalter defekt ist. Ein Elektrowerkzeug, das sich nicht mehr ein- oder ausschalten lässt, ist gefährlich und muss repariert werden.
- c) Ziehen Sie den Stecker aus der Steckdose und / oder entfernen Sie den Akku, bevor Sie Geräteeinstellungen vornehmen, Zubehörteile wechseln oder das Gerät weglegen. Diese Vorsichtsmaßnahme verhindert den unbeabsichtigten Start des Elektrowerkzeuges.
- d) Bewahren Sie unbenutzte Elektrowerkzeuge außerhalb der Reichweite von Kindern auf. Lassen Sie Personen das Gerät nicht benutzen, die mit diesem nicht vertraut sind oder diese Anweisungen nicht gelesen haben. Elektrowerkzeuge sind gefährlich, wenn sie von unerfahrenen Personen benutzt werden.

- e) Pflegen Sie Elektrowerkzeuge mit Sorgfalt. Kontrollieren Sie, ob bewegliche Teile einwandfrei funktionieren und nicht klemmen, ob Teile gebrochen oder so beschädigt sind, dass die Funktion des Elektrowerkzeuges beeinträchtigt ist. Lassen Sie beschädigte Teile vor dem Einsatz des Gerätes reparieren. Viele Unfälle haben ihre Ursache in schlecht gewarteten Elektrowerkzeugen.
- f) Halten Sie Schneidwerkzeuge scharf und sauber. Sorgfältig gepflegte Schneidwerkzeuge mit scharfen Schneidkanten verkleben sich weniger und sind leichter zu führen.
- g) Verwenden Sie Elektrowerkzeug, Zubehör, Einsatzwerkzeuge usw. entsprechend diesen Anweisungen. Berücksichtigen Sie dabei die Arbeitsbedingungen und die auszuführende Tätigkeit. Der Gebrauch von Elektrowerkzeugen für andere als die vorgesehenen Anwendungen kann zu gefährlichen Situationen führen.

## 5. Verwendung und Behandlung des Akkuwerkzeugs

- a) Laden Sie die Akkus nur in Ladegeräten auf, die vom Hersteller empfohlen werden. Für ein Ladegerät, das für eine bestimmte Art von Akkus geeignet ist, besteht Brandgefahr, wenn es mit anderen Akkus verwendet wird.
- b) Verwenden Sie nur die dafür vorgesehenen Akkus in den Elektrowerkzeugen. Der Gebrauch von anderen Akkus kann zu Verletzungen und Brandgefahr führen.
- c) Halten Sie den nicht benutzten Akku fern von Büroklammern, Münzen, Schlüsseln, Nägeln, Schrauben oder anderen kleinen Metallgegenständen, die eine Überbrückung der Kontakte verursachen könnten. Ein Kurzschluss zwischen den Akkukontakten kann Verbrennungen oder Feuer zur Folge haben.
- d) Bei falscher Anwendung kann Flüssigkeit aus dem Akku austreten. Vermeiden Sie den Kontakt damit. Bei zufälligem Kontakt mit Wasser abspülen. Wenn die Flüssigkeit in die Augen kommt, nehmen Sie zusätzlich ärztliche Hilfe in Anspruch. Austretende Akkuflüssigkeit kann zu Hautreizungen oder Verbrennungen führen.



**VORSICHT! EXPLOSIONSGEFAHR!**  
Laden Sie nicht aufladbare Batterien niemals auf.



Schützen Sie den Akku vor Hitze, z. B. auch vor dauernder Sonneneinstrahlung, Feuer, Wasser und Feuchtigkeit. Es Besteht Explosionsgefahr.



## 6. Service

- a) Lassen Sie Ihr Elektrowerkzeug nur von qualifiziertem Fachpersonal und nur mit Original-Ersatzteilen reparieren. Damit wird sichergestellt, dass die Sicherheit des Elektrowerkzeugs erhalten bleibt.

## Gerätespezifische Sicherheitshinweise für Handkreissägen

### Sicherheitshinweise für alle Sägen

#### Sägeverfahren

- a)  **GEFAHR!** Kommen Sie mit Ihren Händen nicht in den Sägebereich und an das Sägeblatt. Halten Sie mit Ihrer zweiten Hand den Zusatzgriff oder das Motorgehäuse. Wenn beide Hände die Säge halten, können diese vom Sägeblatt nicht verletzt werden.
- b) Greifen Sie nicht unter das Werkstück. Die Schutzhaube kann Sie unter dem Werkstück nicht vor dem Sägeblatt schützen.
- c) Passen Sie die Schnitt-Tiefe an die Dicke des Werkstücks an. Es sollte weniger als eine volle Zahnhöhe unter dem Werkstück sichtbar sein.
- d) Halten Sie das zu sägende Werkstück niemals in der Hand oder über dem Bein fest. Sichern Sie das Werkstück an einer stabilen Aufnahme. Es ist wichtig, das Werkstück gut zu befestigen, um die Gefahr von Körperkontakt, Klemmen des Sägeblattes oder Verlust der Kontrolle zu minimieren.
- e) Halten Sie das Elektrowerkzeug an den isolierten Griffflächen, wenn Sie Arbeiten ausführen, bei denen das Einsatzwerkzeug verborgene Stromleitungen oder die eigene Anschlussleitung treffen kann. Kontakt mit einer spannungs-

führenden Leitung setzt auch die Metallteile des Elektrowerkzeugs unter Spannung und führt zu einem elektrischen Schlag.

- f) **Verwenden Sie beim Längsschneiden immer einen Anschlag oder eine gerade Kantenführung.** Dies verbessert die Schnittgenauigkeit und verringert die Möglichkeit, dass das Sägeblatt klemmt.
- g) **Verwenden Sie immer Sägeblätter in der richtigen Größe und mit passender Aufnahmebohrung (z.B. sternförmig oder rund).** Sägeblätter, die nicht zu den Montageteilen der Säge passen, laufen unruhig und führen zum Verlust der Kontrolle.
- h) **Verwenden Sie niemals beschädigte oder falsche Sägeblatt-Unterlegscheiben oder -schrauben.** Die Sägeblatt-Unterlegscheiben und -schrauben wurden speziell für Ihre Säge konstruiert, für optimale Leistung und Betriebssicherheit.

### Weitere Sicherheitshinweise für alle Sägen

#### Rückschlag - Ursachen und entsprechende Sicherheitshinweise

- Ein Rückschlag ist die plötzliche Reaktion infolge eines hakenden, klemmenden oder falsch ausgerichteten Sägeblattes, die dazu führt, dass eine unkontrollierte Säge abhebt und sich aus dem Werkstück heraus in Richtung der Bedienperson bewegt;
- wenn sich das Sägeblatt in dem sich schließenden Sägespalt verhakt oder verklemmt, blockiert es, und die Motorkraft schlägt das Gerät in Richtung der Bedienperson zurück;
- wird das Sägeblatt im Sägeschnitt verdreht oder falsch ausgerichtet, können sich die Zähne der hinteren Sägeblattkante in der Holz-Oberfläche verhaken, wodurch sich das Sägeblatt aus dem Sägespalt heraus bewegt und die Säge in Richtung der Bedienperson zurückspringt.

Ein Rückschlag ist die Folge eines falschen oder fehlerhaften Gebrauchs der Säge. Er kann durch geeignete Vorsichtsmaßnahmen, wie nachfolgend beschrieben, verhindert werden.

- a) **Halten Sie die Säge mit beiden Händen fest und bringen Sie Ihre Arme in eine Stellung, in der Sie die Rückschlagkräfte abfangen können.** Halten Sie sich immer seitlich des Sägeblattes, nie das Sägeblatt in eine Linie

**mit Ihrem Körper bringen.** Bei einem Rückschlag kann die Kreissäge rückwärts springen, jedoch kann die Bedienperson durch geeignete Vorsichtsmaßnahmen die Rückschlagkräfte beherrschen.

- b) **Falls das Sägeblatt verklemmt oder Sie die Arbeit unterbrechen, schalten Sie die Säge aus und halten Sie sie im Werkstoff ruhig, bis das Sägeblatt zum Stillstand gekommen ist.** Versuchen Sie nie, die Säge aus dem Werkstück zu entfernen oder sie rückwärts zu ziehen, solange das Sägeblatt sich bewegt, sonst kann ein Rückschlag erfolgen. Ermitteln und beheben Sie die Ursache für das Verklemmen des Sägeblattes.
- c) **Wenn Sie eine Säge, die im Werkstück steckt, wieder starten wollen, zentrieren Sie das Sägeblatt im Sägespalt und überprüfen Sie, ob die Sägezähne nicht im Werkstück verhakt sind.** Verhakt das Sägeblatt, kann es sich aus dem Werkstück heraus bewegen oder einen Rückschlag verursachen, wenn die Säge erneut gestartet wird.
- d) **Stützen Sie große Platten ab, um das Risiko eines Rückschlags durch ein klemmendes Sägeblatt zu vermindern.** Große Platten können sich unter ihrem Eigengewicht durchbiegen. Platten müssen auf beiden Seiten abgestützt werden, und zwar sowohl in der Nähe des Sägespalts als auch an der Kante.
- e) **Verwenden Sie keine stumpfen oder beschädigten Sägeblätter.** Sägeblätter mit stumpfen oder falsch ausgerichteten Zähnen verursachen durch einen zu engen Sägespalt eine erhöhte Reibung, Klemmen des Sägeblattes und Rückschlag.
- f) **Ziehen Sie vor dem Sägen die Schnitt-Tiefen- und Schnitt-Winkeleinstellungen fest.** Wenn sich während des Sägens die Einstellungen verändern, kann sich das Sägeblatt verklemmen und ein Rückschlag auftreten.
- g) **Seien Sie besonders vorsichtig beim Sägen in bestehende Wände oder andere nicht einsehbare Bereiche.** Das eintauchende Sägeblatt kann beim Sägen in verborgene Objekte blockieren und einen Rückschlag verursachen.

**Funktion der unteren Schutzhaube**

- a) Überprüfen Sie vor jeder Benutzung, ob die untere Schutzhaube einwandfrei schließt. Verwenden Sie die Säge nicht, wenn die untere Schutzhaube nicht frei beweglich ist und sich nicht sofort schließt. Klemmen oder binden Sie die untere Schutzhaube niemals in geöffneter Position fest. Sollte die Säge unbeabsichtigt zu Boden fallen, kann die untere Schutzhaube verbogen werden. Öffnen Sie die Schutzhaube mit dem Rückziehhebel und stellen Sie sicher, dass sie sich frei bewegt und bei allen Schnittwinkeln und -tiefen weder Sägeblatt noch andere Teile berührt.
- b) Überprüfen Sie die Funktion der Feder für die untere Schutzhaube. Lassen Sie die Säge vor dem Gebrauch warten, wenn untere Schutzhaube und Feder nicht einwandfrei arbeiten. Beschädigte Teile, klebrige Ablagerungen oder Anhäufungen von Spänen lassen die untere Schutzhaube verzögert arbeiten.
- c) Öffnen Sie die untere Schutzhaube von Hand nur bei besonderen Schnitten, wie z. B. „Tauch- und Winkelschnitten“. Öffnen Sie die untere Schutzhaube mit dem Rückziehhebel und lassen Sie diesen los, sobald das Sägeblatt in das Werkstück eintaucht. Bei allen anderen Sägearbeiten soll die untere Schutzhaube automatisch arbeiten.
- d) Legen Sie die Säge nicht auf der Werkbank oder dem Boden ab, ohne dass die untere Schutzhaube das Sägeblatt bedeckt. Ein ungeschütztes, nachlaufendes Sägeblatt bewegt die Säge entgegen der Schnittrichtung und sägt, was ihm im Weg ist. Beachten Sie dabei die Nachlaufzeit des Sägeblattes.

**Sicherheitshinweise für Ladegeräte**

- Dieses Gerät kann von Kindern ab 8 Jahren und darüber sowie von Personen mit verringerten physischen, sensorischen oder mentalen Fähigkeiten oder Mangel an Erfahrung und Wissen benutzt werden, wenn sie beaufsichtigt oder bezüglich des sicheren Gebrauchs des

Gerätes unterwiesen wurden und die daraus resultierenden Gefahren verstehen. Kinder dürfen nicht mit dem Gerät spielen. Reinigung und Benutzer-Wartung dürfen nicht von Kindern ohne Beaufsichtigung durchgeführt werden.

- Wenn die Netzanschlussleitung dieses Gerätes beschädigt wird, muss sie durch den Hersteller oder seinen Kundendienst oder eine ähnlich qualifizierte Person ersetzt werden, um Gefährdungen zu vermeiden.



Das Ladegerät ist nur für den Betrieb im Innenbereich geeignet.

**! WARNUNG!**

- Betreiben Sie das Gerät nicht mit beschädigtem Kabel, Netzkabel oder Netzstecker. Beschädigte Netzkabel bedeuten Lebensgefahr durch elektrischen Schlag.

**Ergänzende Anweisungen:**

- Verwenden Sie keine Schleifscheiben.
- Verwenden Sie nur Sägeblätter mit Durchmessern entsprechend den Aufschriften auf der Säge.
- Beim Bearbeiten von Holz oder Materialien, bei denen gesundheitsgefährdender Staub entsteht, ist das Gerät an eine passende, geprüfte Absaugvorrichtung anzuschließen.
- Tragen Sie beim Sägen von Holz eine Staubschutzmaske.
- Verwenden Sie nur empfohlene Sägeblätter.
- Tragen Sie immer einen Gehörschutz.
- Vermeiden Sie ein Überhitzen der Sägezahnspitzen.
- Vermeiden Sie beim Sägen von Kunststoff ein Schmelzen des Kunststoffs.

DE  
AT  
CH

**Sicherheitshinweise  
für Kreissägeblätter**



**Schutzhandschuhe tragen!**



**Atemschutz tragen!**



**Schutzbrille tragen!**



**Gehörschutz tragen!**



**VORSICHT! EXPLOSIONSGEFAHR!**  
Laden Sie nicht aufladbare Batterien  
niemals auf.

**Originalzubehör / -zusatzgeräte**

- Benutzen Sie nur Zubehör und Zusatzgeräte, die in der Bedienungsanleitung angegeben sind bzw. deren Aufnahme mit dem Gerät kompatibel ist.

**⚠️ WARNUNG! Schützen Sie sich vor  
Laserstrahlung:**



**Das Gerät enthält einen Klasse 2 Laser  
und wird mit einem Laserwarnschild **13**  
ausgeliefert.**

- ▶ Richten Sie den Laser nie auf Personen oder Tiere.
- ▶ Blicken Sie nie direkt in den Laser. Der Laser kann Augenschäden hervorrufen.
- ▶ Richten Sie den Laserstrahl nicht auf stark reflektierende Materialien. Gefahr durch reflektierendes Licht.
- ▶ Jede Einstellung zur Verstärkung des Laserstrahls ist verboten. Es besteht Verletzungsgefahr!
- ▶ Für Schäden durch Manipulation an der Lasereinrichtung sowie Nichtbefolgen der Sicherheitshinweise wird keine Haftung übernommen.

**⚠️ VORSICHT!**

Wenn andere als die hier angegebenen Bedienungs- oder Justiereinrichtungen benutzt, oder andere Verfahrensweisen ausgeführt werden, kann dies zu gefährlicher Strahlungsexposition führen.

**Vor der Inbetriebnahme**

**Akku-Pack laden (siehe Abb. C)**

**⚠️ VORSICHT!**

- ▶ Ziehen Sie immer den Netzstecker, bevor Sie den Akku-Pack **6** aus dem Ladegerät **27** nehmen bzw. einsetzen.

**HINWEIS**

- ▶ Drei Geräte - drei kompatible Akkus. Untereinander austauschbar! (siehe Kapitel Ersatz-Akku Bestellung)
- Laden Sie den Akku-Pack **6** nie, wenn die Umgebungstemperatur unterhalb 10 °C oder oberhalb 40 °C liegt.
- ◆ Stecken Sie den Akku-Pack **6** in das Ladegerät **27** (siehe Abb. C).
- ◆ Stecken Sie den Netzstecker in die Steckdose. Die rote Kontroll-LED **28** leuchtet.
- ◆ Die grüne Kontroll-LED **29** signalisiert Ihnen, dass der Ladevorgang abgeschlossen und der Akku-Pack **6** einsatzbereit ist.
- ◆ Schieben Sie den Akku-Pack **6** in das Gerät ein.
- Laden Sie einen Akku-Pack **6** niemals unmittelbar nach dem Schnell-Ladevorgang ein zweites Mal auf. Es besteht die Gefahr, dass der Akku-Pack **6** überladen und dadurch die Lebensdauer von Akku und Ladegerät **27** verringert wird.
- ◆ Schalten Sie das Ladegerät **27** zwischen aufeinanderfolgenden Ladevorgängen für mindestens 15 Minuten ab. Ziehen Sie dazu den Netzstecker.

## Akku-Pack ins Gerät einsetzen / entnehmen

### Akku-Pack einsetzen:

- ◆ Lassen Sie den Akku-Pack **6** in den Griff einrasten.

### Akku-Pack entnehmen:

- ◆ Drücken Sie die Entriegelungstaste **4** und entnehmen Sie den Akku-Pack **6**.

## Akkuzustand prüfen

- ◆ Drücken Sie zum Prüfen des Akkuzustands die Taste Akkuzustand **5** (siehe auch Hauptabbildung). Der Zustand bzw. die Restleistung wird in der Akku-Display-LED **5** wie folgt angezeigt:
- ◆ ROT / ORANGE / GRÜN = maximale Ladung / Leistung  
ROT / ORANGE = mittlere Ladung / Leistung  
ROT = schwache Ladung - Akku aufladen

## Schutzhaube prüfen

- ◆ Ziehen Sie den Rückziehebhel für Schutzhaube **22** bis zum Anschlag.

Die Schutzhaube **19** muss ohne zu klemmen bewegbar sein und bei loslassen des Rückziehebels für die Schutzhaube **22** selbst in die Ausgangsposition zurückspringen.

## Inbetriebnahme

### Sägeblatt montieren / wechseln

Sägeblatt **23** nur bei gezogenem Akku-Pack wechseln!

1. Setzen Sie die Schnitttiefe (mittels Feststellschraube **7**) auf die minimalste Position, 0 mm.
2. Schwenken Sie die Schutzhaube **19** mit Hilfe des Rückziehebels **22** zurück und stellen Sie das Gerät ab.
3. Betätigen Sie die Spindelarrretierung **8** (bis sie einrastet) und lösen Sie mit dem Innensechskantschlüssel **25** die Spannschraube **21**. Nehmen Sie jetzt die Spannschraube **21** und den Spannflansch **20** ab (siehe auch Abb. A).



Abb. A: Sägeblatt wechseln

4. Sägeblatt **23** abnehmen.
5. Einbau des Sägeblattes **23** entsprechend in umgekehrter Reihenfolge wie beschrieben vornehmen.
6. Betätigen Sie die Spindelarrretierung **8** (bis sie einrastet) und ziehen Sie mit dem Innensechskantschlüssel **25** die Spannschraube **21** fest.

### ⚠ WARNUNG!

- Der Pfeil auf dem Sägeblatt **23** muss mit dem Drehrichtungspfeil (Laufrichtung, am Gerät markiert) übereinstimmen.
- Stellen Sie sicher, dass das Sägeblatt **23** für die Drehzahl des Werkzeuges geeignet ist.

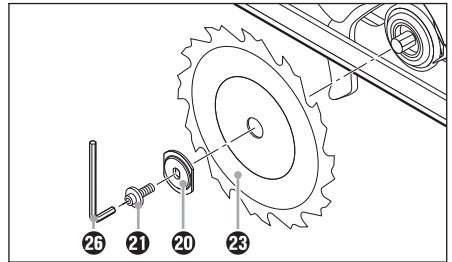
## Parallelanschlag

- ◆ Lösen Sie die Flügelschraube **17** und setzen Sie den Parallelanschlag **18** in die Parallelanschlagaufnahme **10** ein.



- ◆ Stellen Sie die gewünschte Schnittbreite mit Hilfe der Skala auf dem Parallelanschlag **13** und den Aussparungen in der Grundplatte **9** ein (siehe auch Abb. B).

Die rechte Aussparung in der Grundplatte ist für die Schnittwinkeleinstellung 0°. Die linke Aussparung in der Grundplatte ist für die Schnittwinkeleinstellung 45°.



Abb. B: Schnittbreite 3 cm

- ◆ Ziehen Sie die Flügelschraube **17** wieder fest.

### Spanabsaugung anschließen

- ◆ Stecken Sie den Adapter zur Staubabsaugung **25** auf den Spanauswurf **24**.  
Wahlweise je nach Durchmesser von der Staub- und Spanabsaugung.
- ◆ Schließen Sie eine zugelassene Staub- und Spanabsaugung an.

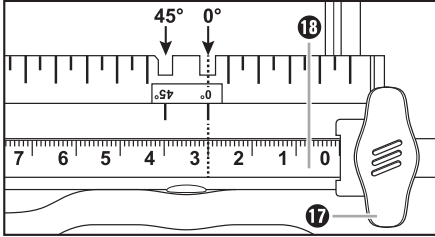
## Bedienung

### Ein- und ausschalten

#### Einschalten:

- ◆ Drücken Sie die Einschaltperre **1** nach links oder rechts und halten diese gedrückt.
- ◆ Betätigen Sie den EIN-/AUS-Schalter **2**. Nachdem die Maschine angelaufen ist, können Sie die Einschaltperre **1** wieder loslassen.

#### Ausschalten:

- ◆ Lassen Sie den EIN-/AUS-Schalter **2** los.

### Schnittwinkel einstellen

Sie können den Schnittwinkel mit der Schnittwinkelskala **15** bestimmen.

- Lösen Sie die Flügelschraube **16** der Schnittwinkelvorwahl, stellen Sie den gewünschten Winkel an der Schnittwinkelskala **15** ein und ziehen Sie die Flügelschraube **16** wieder fest.

### Schnitttiefe einstellen

#### HINWEIS

- ▶ Die Schnitttiefe ca. 3 mm größer als die Materialstärke wählen. Dadurch erzielen Sie einen sauberen Schnitt.

- ◆ Lösen Sie die Feststellschraube **7**, stellen Sie die gewünschte Schnitttiefe an der Schnitttiefenskala **3** ein und ziehen Sie die Feststellschraube **7** wieder fest.

### Handhabung der Handkreissäge

1. Gerät – wie unter »Ein- und ausschalten« beschrieben – einschalten und mit der vorderen Kante der Grundplatte **9** auf das Material setzen.
2. Richten Sie die Maschine am Parallelanschlag **13** oder an einer aufgezeichneten Linie aus.
3. Halten Sie die Maschine mit beiden Händen an den Griffen und sägen Sie mit mäßigem Druck.

### Laser ein- und ausschalten

#### Einschalten:

- ◆ Drücken Sie den EIN-/AUS-/RESET- Schalter Laser **11**

#### Ausschalten:

- ◆ Drücken Sie den EIN-/AUS-/RESET- Schalter Laser **11**

#### HINWEIS

- ▶ **ÜBERLASTUNG UND RESET!** Das Gerät schaltet bei Überlastbetrieb ab.
- ◆ Schalten Sie den Laser AUS. Drücken Sie den EIN-/AUS-/RESET- Schalter Laser **11** .
- ▶ Nur bei ausgeschaltetem Laser erfolgt ein automatischer Reset.

### Tipps und Tricks

- Ein Ausreißen der Schnittkante bei empfindlichen Oberflächen, z.B. beschichteten Spanplatten oder Türen, vermeiden Sie, indem Sie ein Kreppband auf die Schnittlinie kleben. Dies hat ferner den Vorteil, dass sich auf dem Kreppband auch besser anzeichnen lässt als auf einer glatten Oberfläche. Noch wirkungsvoller vermeiden Sie ein Ausreißen der Schnittkante durch ein aufgepanntes dünnes Holz, das mitgesägt wird.

## Wartung und Reinigung



**WARNUNG! VERLETZUNGSGEFAHR!**  
Schalten Sie vor allen Arbeiten am Gerät das Gerät aus und entnehmen Sie den Akku.

Die Akku-Handkreissäge ist wartungsfrei.

- Das Gerät muss stets sauber, trocken und frei von Öl oder Schmierfetten sein.
- Es dürfen keine Flüssigkeiten in das Innere der Geräte gelangen.
- Verwenden Sie zum Reinigen des Gehäuses ein trockenes Tuch. Verwenden Sie niemals Benzin, Lösungsmittel oder Reiniger, die Kunststoff angreifen.
- Soll ein Lithium-Ionen-Akku längere Zeit gelagert werden, muss regelmäßig der Ladezustand kontrolliert werden. Der optimale Ladezustand liegt zwischen 50 % und 80 %. Das optimale Lagerungsklima ist kühl und trocken.

### HINWEIS

- ▶ Nicht aufgeführte Ersatzteile (wie z. B. Kohlebürsten, Schalter) können Sie über unsere Service - Hotline bestellen.

## Entsorgung



Die Verpackung besteht aus umweltfreundlichen Materialien, die Sie über die örtlichen Recyclingstellen entsorgen können.



**Werfen Sie Elektrowerkzeuge nicht in den Hausmüll!**

Gemäß Europäischer Richtlinie 2012/19/EU müssen verbrauchte Elektrowerkzeuge getrennt gesammelt und einer umweltgerechten Wiederverwertung zugeführt werden.



**Werfen Sie Akkus nicht in den Hausmüll!**

Defekte oder verbrauchte Akkus müssen gemäß Richtlinie 2006/66/EC recycelt werden. Geben Sie Akku-Pack und /oder das Gerät über die angebotenen Sammeleinrichtungen zurück.

Über Entsorgungsmöglichkeiten für ausgediente Elektrowerkzeuge / Akku-Pack informieren Sie sich bitte bei Ihrer Gemeinde- oder Stadtverwaltung.

## Garantie

**Sie erhalten auf dieses Gerät 3 Jahre Garantie ab Kaufdatum. Das Gerät wurde sorgfältig produziert und vor Anlieferung gewissenhaft geprüft. Bitte bewahren Sie den Kassenbon als Nachweis für den Kauf auf. Bitte setzen Sie sich im Garantiefall mit Ihrer Servicestelle telefonisch in Verbindung. Nur so kann eine kostenlose Einsendung Ihrer Ware gewährleistet werden.**

Die Garantieleistung gilt nur für Material- oder Fabrikationsfehler, nicht aber für Transportschäden, Verschleißteile oder für Beschädigungen an zerbrechlichen Teilen, z. B. Schalter oder Akkus. Das Produkt ist lediglich für den privaten und nicht für den gewerblichen Gebrauch bestimmt. Bei missbräuchlicher und unsachgemäßer Behandlung, Gewaltanwendung und bei Eingriffen, die nicht von unserer autorisierten Service-Niederlassung vorgenommen wurden, erlischt die Garantie. Ihre gesetzlichen Rechte werden durch diese Garantie nicht eingeschränkt. Die Garantiezeit wird durch die Gewährleistung nicht verlängert. Dies gilt auch für ersetzte und reparierte Teile. Eventuell schon beim Kauf vorhandene Schäden und Mängel müssen sofort nach dem Auspacken gemeldet werden, spätestens aber zwei Tage nach Kaufdatum. Nach Ablauf der Garantiezeit anfallende Reparaturen sind kostenpflichtig.

## Service

### **⚠️ WARNUNG!**

- ▶ Lassen Sie Ihre Geräte von der Servicestelle oder einer Elektrofachkraft und nur mit Original-Ersatzteilen reparieren. Damit wird sichergestellt, dass die Sicherheit des Gerätes erhalten bleibt.
- ▶ Lassen Sie den Austausch des Steckers oder der Netzleitung immer vom Hersteller des Gerätes oder seinem Kundendienst ausführen. Damit wird sichergestellt, dass die Sicherheit des Gerätes erhalten bleibt.

#### **DE Service Deutschland**

Tel.: 0800 5435 111 (Kostenfrei aus dem dt. Festnetz/Mobilfunknetz)  
E-Mail: kompernass@lidl.de

IAN 270420

#### **AT Service Österreich**

Tel.: 0820 201 222 (0,15 EUR/Min.)  
E-Mail: kompernass@lidl.at

IAN 270420

#### **CH Service Schweiz**

Tel.: 0842 665566 (0,08 CHF/Min.,  
Mobilfunk max. 0,40 CHF/Min.)  
E-Mail: kompernass@lidl.ch

IAN 270420

#### **Erreichbarkeit Hotline:**

Montag bis Freitag von 8:00 Uhr – 20:00 Uhr (MEZ)

## Importeur

KOMPERNASS HANDELS GMBH

BURGSTRASSE 21

44867 BOCHUM

GERMANY

www.kompernass.com

## Original-Konformitätserklärung

Wir, KOMPERNASS HANDELS GMBH, Dokumentenverantwortlicher: Herr Semi Uguzlu, BURGSTR. 21, 44867 BOCHUM, DEUTSCHLAND, erklären hiermit, dass dieses Produkt mit den folgenden Normen, normativen Dokumenten und EG-Richtlinien übereinstimmt:

**Maschinenrichtlinie (2006/42/EC)**

**EG-Niederspannungsrichtlinie (2006/95/EC)**

**Elektromagnetische Verträglichkeit (2004/108/EC)**

**RoHS Richtlinie (2011/65/EU)**

#### **Angewandte harmonisierte Normen:**

EN 60745-1: 2009+A11

EN 60745-2-5: 2010

EN 60335-1: 2012+A11

EN 60335-2-29: 2004+A2

EN 62233: 2008

EN 55014-1: 2006+A1+A2

EN 55014-2: 1997+A1+A2

EN 61000-3-2: 2014

EN 61000-3-3: 2013

#### **Typbezeichnung der Maschine:**

Akku-Handkreissäge PHKSA 18-Li B2

#### **Herstellungsjahr: 09-2015**

#### **Seriennummer: IAN 270420**

Bochum, 27.04.2015



Semi Uguzlu

- Qualitätsmanager -

Technische Änderungen im Sinne der Weiterentwicklung sind vorbehalten.

## Ersatz-Akku Bestellung

Wenn Sie einen Ersatz-Akku für Ihr Gerät bestellen möchten, so können Sie dies entweder bequem im Internet unter [www.kompemass.com](http://www.kompemass.com) oder telefonisch abwickeln.

Der Preis des Ersatz-Akkus beträgt 20 € inkl. MwSt. und Versand. Dieser Artikel kann aufgrund begrenzter Vorratsmenge nach kurzer Zeit ausverkauft sein.



Drei Geräte - drei kompatible Akkus.  
Untereinander austauschbar!

DE  
AT  
CH

## Online-Bestellung

Um einen Ersatz-Akku über den Zubehör-Shop zu bestellen:

- Rufen Sie mit Ihrem Internetbrowser die Seite [www.kompemass.com](http://www.kompemass.com) auf.
- Klicken Sie rechts unten auf die entsprechende Flagge, um das gewünschte Land und die Sprache auszuwählen.
- Klicken Sie jetzt auf den Reiter „Zubehör-Shop“ und wählen anschließend unter der Rubrik „Topseller“ den passenden Ersatz-Akku zu Ihrem Gerät aus.
- Nachdem Sie den Ersatz-Akku in den Warenkorb gelegt haben, klicken Sie auf die Schaltfläche „Kasse“ und befolgen die auf dem Bildschirm angezeigten Anweisungen, um den Bestellvorgang abzuschließen.

### HINWEIS

- ▶ Die Bestellung von Ersatzteilen kann in einigen Ländern nicht online vorgenommen werden. Kontaktieren Sie in diesem Fall bitte die Service-Hotline.
- Die Aktion ist begrenzt auf einen Akku pro Kunde / Gerät, sowie auf eine Laufzeit von zwei Monaten nach dem Aktionszeitraum. Danach kann der Ersatzakku als Ersatzteil zu anderen Konditionen weiterhin bestellt werden.

## Telefonische Bestellung

### DE Service Deutschland

Tel.: 0800 5435 111 (Kostenfrei aus dem dt. Festnetz/Mobilfunknetz)

Um eine schnelle Bearbeitung Ihrer Bestellung zu gewährleisten, halten Sie bitte für alle Anfragen die Artikelnummer (z.B. IAN 270420) des Gerätes bereit. Die Artikelnummer entnehmen Sie bitte dem Typenschild oder dem Titelblatt dieser Anleitung.



**KOMPERNASS HANDELS GMBH**

BURGSTRASSE 21

44867 BOCHUM

DEUTSCHLAND / GERMANY

[www.kompernass.com](http://www.kompernass.com)

Last Information Update · Stan informacij · Információk állása  
Stanje informacij · Stav informací · Stav informácií · Stand der  
Informationen: 04 / 2015 · Ident.-No.: PHKSA18-LiB2-042015-1

---

IAN 270420