



[www.lidl-service.com](http://www.lidl-service.com)



## **SCIE CIRCULAIRE SANS FIL PHKSA 18-Li B2**

FR BE

### **SCIE CIRCULAIRE SANS FIL**

Traduction du mode d'emploi d'origine

GB

### **CORDLESS CIRCULAR SAW**

Translation of original operation manual

DE AT CH

### **AKKU-HANDKREISSÄGE**

Originalbetriebsanleitung

**IAN 270420**

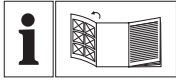

FR BE

Avant de lire le mode d'emploi, ouvrez la page contenant les illustrations et familiarisez-vous ensuite avec toutes les fonctions de l'appareil.

---

DE AT CH

Klappen Sie vor dem Lesen die Seite mit den Abbildungen aus und machen Sie sich anschließend mit allen Funktionen des Gerätes vertraut.

---

GB

Before reading, unfold the page containing the illustrations and familiarise yourself with all functions of the device.

FR/BE	Traduction du mode d'emploi d'origine	Page	1
DE/AT/CH	Originalbetriebsanleitung	Seite	15
GB	Translation of original operation manual	Page	29

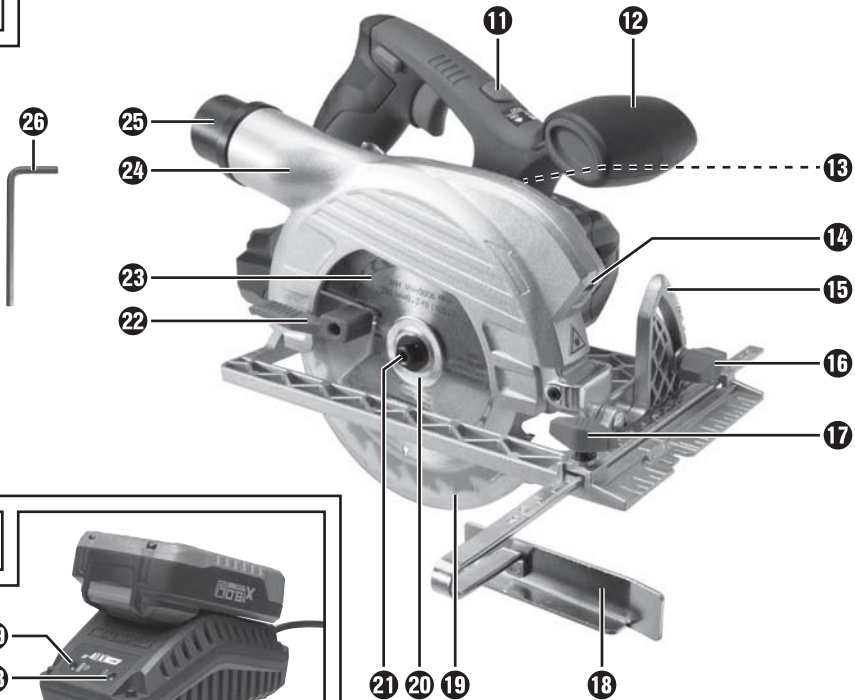
**A****B****C**

# Table des matières

<b>Introduction</b> .....	<b>2</b>
Utilisation conforme à l'usage prévu .....	2
Équipement .....	2
Matériel livré .....	2
Caractéristiques techniques .....	2
<b>Avertissements de sécurité généraux pour l'outil</b> .....	<b>3</b>
1. Sécurité de la zone de travail .....	3
2. Sécurité électrique .....	3
3. Sécurité des personnes .....	4
4. Utilisation et entretien de l'outil .....	4
5. Utilisation et manipulation d'un outil à accu .....	5
6. Maintenance et entretien .....	5
Consignes de sécurité spécifiques de l'appareil pour scies circulaires portables .....	5
Consignes de sécurité relatives aux chargeurs .....	7
Consignes de sécurité relatives aux lames de scie circulaire .....	7
Accessoires / équipements supplémentaires d'origine .....	8
<b>Avant la mise en service</b> .....	<b>8</b>
Charger le bloc accu (voir fig. C) .....	8
Mise en place/retrait du bloc accu .....	8
Contrôler le niveau de l'accu .....	9
Contrôler le protecteur .....	9
<b>Mise en service</b> .....	<b>9</b>
Montage / remplacement de la lame .....	9
Butée parallèle .....	9
Raccordement de l'aspiration des copeaux .....	9
<b>Utilisation</b> .....	<b>10</b>
Allumer et à éteindre .....	10
Réglage de l'angle de coupe .....	10
Régler la profondeur de coupe .....	10
Maniement de la scie circulaire portative .....	10
Allumer et éteindre le laser .....	10
Conseils et astuces .....	10
<b>Maintenance et nettoyage</b> .....	<b>10</b>
<b>Mise au rebut</b> .....	<b>11</b>
<b>Garantie</b> .....	<b>11</b>
<b>Maintenance</b> .....	<b>12</b>
<b>Importateur</b> .....	<b>12</b>
<b>Traduction de la déclaration de conformité originale</b> .....	<b>12</b>
<b>Commande d'accu de rechange</b> .....	<b>13</b>
Commande en ligne .....	13
Commande téléphonique .....	13

## Introduction



Toutes nos félicitations pour l'achat de votre nouvel appareil. Ainsi, vous venez d'opter pour un produit de grande qualité. Le mode d'emploi fait partie de ce produit.



Il contient des remarques importantes concernant la sécurité, l'usage et la mise au rebut. Avant l'usage du produit, veuillez vous familiariser avec toutes les consignes d'utilisation et de sécurité. N'utilisez le produit que conformément aux consignes et pour les domaines d'utilisation prévus. Si vous cédez le produit à un tiers, remettez-lui également tous les documents.

### Utilisation conforme à l'usage prévu

La scie circulaire portable (ci-après désignée «appareil») est appropriée pour le sciage de coupes longitudinales et transversales, de coupes biaisées avec appui fixe dans le bois massif, de panneaux de particules, de plastique et de matériaux de construction légers. Toute utilisation autre ou modification de la machine est considérée comme étant non conforme et s'accompagne de risques d'accident non négligeables. Ne convient pas pour un usage commercial.

### Équipement

#### Figure A :

- 1 Verrouillage de sécurité
- 2 Interrupteur MARCHÉ/ARRÊT
- 3 Graduation de profondeur de coupe
- 4 Touche de déverrouillage pour bloc accu
- 5 Touche de niveau de l'accu/LED témoin accu
- 6 Bloc accu
- 7 Vis de réglage
- 8 Blocage de la broche
- 9 Panneau de base
- 10 Réception de la butée parallèle

#### Figure B :

- 11 Interrupteur MARCHÉ / ARRÊT / RESET laser 
- 12 Poignée supplémentaire
- 13 Panneau avertisseur de laser
- 14 Orifice de sortie du laser
- 15 Graduation d'angle de coupe
- 16 Vis à ailettes pour présélection d'angle de coupe
- 17 Vis à ailettes pour réception de la butée parallèle
- 18 Butée parallèle

- 19 Protecteur
- 20 Bride de serrage
- 21 Vis de serrage
- 22 Poignée rétractive du protecteur
- 23 Lame
- 24 Éjection des copeaux
- 25 Adaptateur pour l'aspiration de la poussière
- 26 Clé à six pans creux

#### Figure C :

- 27 Chargeur
- 28 LED de contrôle rouge
- 29 LED de contrôle verte

### Matériel livré

- 1 scie circulaire sans fil
- 1 chargeur rapide pour accu
- 1 butée parallèle
- 1 adaptateur pour l'aspiration de la poussière
- 1 clé à six pans creux SW 5
- 1 lame (pré-montée)
- 1 mode d'emploi

### Caractéristiques techniques

#### Scie circulaire sans fil : PHKSA 18-Li B2

Tension nominale :	18 V $\equiv$
Régime à vide :	$n_0$ 3800 min <sup>-1</sup>
Lame :	1 x Ø 150 mm x Ø 16 mm, 18 dents
Profondeur de coupe max. :	90° : 48 mm 45° : 36 mm

#### Accu : PAP 18 A1

Type :	LITHIUM-ION
Tension nominale :	18 V $\equiv$
Capacité :	1,5 Ah

#### Chargeur rapide pour accu : PLG 18 A1

##### ENTRÉE / Input :

Tension nominale :	230 - 240 V ~, 50 Hz
Puissance absorbée :	40 W

##### SORTIE / Output :

Tension nominale :	18 V $\equiv$
Courant de charge :	1,8 A
Temps de charge :	env. 60 min
Fusible (interne) :	2 A 
Classe de protection :	II/□

### Informations relatives aux bruits et aux vibrations :

Valeur de mesure du bruit déterminée conformément à la norme EN 60745. Le niveau de bruit A pondéré typique de l'outil électrique est de :

Niveau de pression acoustique : 73,13 dB(A)

Niveau de puissance acoustique : 84,13 dB(A)

Incertitude K : 3 dB



**Porter une protection auditive !**

### Accélération évaluée, typiquement :

(poignée principale)

Vibration main/ bras  $a_{h,w}$  : 0,729 m/s<sup>2</sup>

(poignée auxiliaire)

Vibration main/ bras  $a_{h,w}$  : 0,922 m/s<sup>2</sup>

Incertitude K = 1,5 m/s<sup>2</sup>

### REMARQUE

- ▶ Le niveau de vibrations indiqué dans ces instructions a été mesuré conformément aux méthodes de mesure décrites dans la norme EN 60745 et peut être utilisé pour la comparaison d'appareils. La valeur de vibrations déclarée peut également être utilisée pour une évaluation préliminaire de l'exposition.

### ⚠ AVERTISSEMENT !

- ▶ Le niveau des vibrations varie en fonction de l'usage de l'outil électrique et peut, dans certains cas, excéder la valeur indiquée dans ces instructions. La charge due aux vibrations pourrait être sous-estimée si l'outil électrique est utilisé régulièrement de cette manière. Essayez de garder la sollicitation par vibrations aussi faible que possible. Des mesures d'exemple de réduction de la sollicitation des vibrations sont le port de gants lors de l'utilisation de l'outil et la limitation du temps de travail. Pour cela, toutes les parts du cycle de travail doivent être prises en compte (par exemple les durées pendant lesquelles l'outil électrique est éteint et celles pendant lesquels il est allumé mais fonctionne sans charge).



## Avertissements de sécurité généraux pour l'outil

### ⚠ AVERTISSEMENT !

- ▶ Lire tous les avertissements de sécurité et toutes les instructions. Ne pas suivre les avertissements et instructions peut donner lieu à un choc électrique, un incendie et/ou une blessure sérieuse.

### Conservé tous les avertissements et toutes les instructions pour pouvoir s'y reporter ultérieurement.

Le terme "outil" dans les avertissements fait référence à votre outil électrique alimenté par le secteur (avec cordon d'alimentation) ou votre outil fonctionnant sur batterie (sans cordon d'alimentation).

## 1. Sécurité de la zone de travail

- Conservé la zone de travail propre et bien éclairée. Les zones en désordre ou sombres sont propices aux accidents.
- Ne pas faire fonctionner les outils électriques en atmosphère explosive, par exemple en présence de liquides inflammables, de gaz ou de poussières. Les outils électriques produisent des étincelles qui peuvent enflammer les poussières ou les fumées.
- Maintenir les enfants et les personnes présentes à l'écart pendant l'utilisation de l'outil. Les distractions peuvent vous faire perdre le contrôle de l'outil.

## 2. Sécurité électrique

- Il faut que les fiches de l'outil électrique soient adaptées au socle. Ne jamais modifier la fiche de quelque façon que ce soit. Ne pas utiliser d'adaptateurs avec des outils à branchement de terre. Des fiches non modifiées et des socles adaptés réduiront le risque de choc électrique.
- Éviter tout contact du corps avec des surfaces reliées à la terre telles que les tuyaux, les radiateurs, les cuisinières et les réfrigérateurs. Il existe un risque accru de choc électrique si votre corps est relié à la terre.

- c) **Ne pas exposer les outils à la pluie ou à des conditions humides.** La pénétration d'eau à l'intérieur d'un outil augmentera le risque de choc électrique.
- d) **Ne pas maltraiter le cordon. Ne jamais utiliser le cordon pour porter, tirer ou débrancher l'outil. Maintenir le cordon à l'écart de la chaleur, du lubrifiant, des arêtes ou des parties en mouvement.** Des cordons endommagés ou emmêlés augmentent le risque de choc électrique.
- e) **Lorsqu'on utilise un outil à l'extérieur, utiliser un prolongateur adapté à l'utilisation extérieure.** L'utilisation d'un cordon adapté à l'utilisation extérieure réduit le risque de choc électrique.
- f) **Si l'usage d'un outil dans un emplacement humide est inévitable, utiliser une alimentation protégée par un dispositif à courant différentiel résiduel (RCD).** L'usage d'un RCD réduit le risque de choc électrique.
- d) **Retirer toute clé de réglage avant de mettre l'outil en marche.** Une clé laissée fixée sur une partie tournante de l'outil peut donner lieu à des blessures de personnes.
- e) **Ne pas se précipiter. Garder une position et un équilibre adaptés à tout moment.** Cela permet un meilleur contrôle de l'outil dans des situations inattendues.
- f) **S'habiller de manière adaptée. Ne pas porter de vêtements amples ou de bijoux. Garder les cheveux, les vêtements et les gants à distance des parties en mouvement.** Des vêtements amples, des bijoux ou les cheveux longs peuvent être pris dans des parties en mouvement.
- g) **Si des dispositifs sont fournis pour le raccordement d'équipements pour l'extraction et la récupération des poussières, s'assurer qu'ils sont connectés et correctement utilisés.** Utiliser des collecteurs de poussière peut réduire les risques dus aux poussières.

### **3. Sécurité des personnes**

- a) **Rester vigilant, regarder ce que vous êtes en train de faire et faire preuve de bon sens dans votre utilisation de l'outil. Ne pas utiliser un outil lorsque vous êtes fatigué ou sous l'emprise de drogues, d'alcool ou de médicaments.** Un moment d'inattention en cours d'utilisation d'un outil peut entraîner des blessures graves des personnes.
- b) **Utiliser un équipement de sécurité. Toujours porter une protection pour les yeux.** Les équipements de sécurité tels que les masques contre les poussières, les chaussures de sécurité antidérapantes, les casques ou les protections acoustiques utilisés pour les conditions appropriées réduiront les blessures de personnes.
- c) **Éviter tout démarrage intempestif. S'assurer que l'interrupteur est en position arrêt avant de brancher l'outil au secteur et/ou au bloc de batteries, de le ramasser ou de le porter.** Porter les outils en ayant le doigt sur l'interrupteur ou brancher des outils dont l'interrupteur est en position marche est source d'accidents.

### **4. Utilisation et entretien de l'outil**

- a) **Ne pas forcer l'outil. Utiliser l'outil adapté à votre application.** L'outil adapté réalisera mieux le travail et de manière plus sûre au régime pour lequel il a été construit.
- b) **Ne pas utiliser l'outil si l'interrupteur ne permet pas de passer de l'état de marche à arrêt et vice versa.** Tout outil qui ne peut pas être commandé par l'interrupteur est dangereux et il faut le réparer.
- c) **Débrancher la fiche de la source d'alimentation en courant et/ou le bloc de batteries de l'outil avant tout réglage, changement d'accessoires ou avant de ranger l'outil.** De telles mesures de sécurité préventives réduisent le risque de démarrage accidentel de l'outil.
- d) **Conserver les outils à l'arrêt hors de la portée des enfants et ne pas permettre à des personnes ne connaissant pas l'outil ou les présentes instructions de le faire fonctionner.** Les outils sont dangereux entre les mains d'utilisateurs novices.

- e) Observer la maintenance de l'outil. Vérifier qu'il n'y a pas de mauvais alignement ou de blocage des parties mobiles, des pièces cassées ou toute autre condition pouvant affecter le fonctionnement de l'outil. En cas de dommages, faire réparer l'outil avant de l'utiliser. De nombreux accidents sont dus à des outils mal entretenus.
- f) Garder affûtés et propres les outils permettant de couper. Des outils destinés à couper correctement entretenus avec des pièces coupantes tranchantes sont moins susceptibles de bloquer et sont plus faciles à contrôler.
- g) Utiliser l'outil, les accessoires et les lames etc., conformément à ces instructions, en tenant compte des conditions de travail et du travail à réaliser. L'utilisation de l'outil pour des opérations différentes de celles prévues pourrait donner lieu à des situations dangereuses.

## 5. Utilisation et manipulation d'un outil à accu

- a) Uniquement recharger les accus dans les chargeurs recommandés par le fabricant. Un chargeur compatible pour certains types d'accus peut provoquer un incendie s'il est utilisé avec d'autres accus.
- b) N'utiliser que les accus prévus à cette fin dans les outils électriques. L'utilisation de tout autre bloc d'accu peut créer un risque de blessure et d'incendie.
- c) Tenir les accus inutilisés éloignés des agrafes, pièces de monnaie, clés, clous, vis et autres objets en métal susceptibles de court-circuiter les contacts. Un court-circuit entre les contacts des accus peut provoquer des brûlures ou un incendie.
- d) Il peut se produire des fuites au niveau de l'accu en cas d'usage incorrect. Évitez tout contact avec ce liquide. Laver à l'eau en cas de contact accidentel. En cas de contact du liquide avec les yeux, il faut en plus consulter un médecin. Le liquide qui s'écoule des accus peut causer des irritations de la peau ou des brûlures.



**PRUDENCE ! RISQUE D'EXPLOSION !**  
Ne rechargez jamais des piles non rechargeables.



Protéger l'accu de toute source de chaleur, comme p. ex. l'exposition directe au soleil, au feu, à l'eau et à l'humidité. Il y a risque d'explosion.



## 6. Maintenance et entretien

- a) Faire entretenir l'outil par un réparateur qualifié utilisant uniquement des pièces de rechange identiques. Cela assurera que la sécurité de l'outil est maintenue.

## Consignes de sécurité spécifiques de l'appareil pour scies circulaires portables

Instructions de sécurité spécifiques pour toutes les scies

*Procédures de coupe*

- a)  **DANGER ! N'approchez pas les mains de la zone de coupe et de la lame. Gardez la deuxième main sur la poignée auxiliaire ou sur le boîtier du moteur. Si les deux mains tiennent la scie, elles ne peuvent pas être coupées par la lame.**
- b) N'exposez aucune partie de votre corps sous la pièce à travailler. Le protecteur ne peut pas vous protéger de la lame sous la pièce à travailler.
- c) Ajustez la profondeur de coupe à l'épaisseur de la pièce à travailler. Il convient que moins de la totalité d'une dent parmi toutes les dents de la lame soit visible sous la pièce à travailler.
- d) Ne tenez jamais la pièce à débiter dans vos mains ou sur vos jambes. Assurez-vous que la pièce à travailler se trouve sur une plateforme stable. Il est important que la pièce à travailler soit soutenue convenablement, afin de minimiser l'exposition du corps, le grippage de la lame, ou la perte de contrôle.



- e) Maintenez l'outil uniquement par les surfaces de prise isolantes, si l'outil coupant, en marche, peut être en contact avec des conducteurs cachés. Le contact avec un fil "sous tension" mettra également "sous tension" les parties métalliques exposées de l'outil et pourra provoquer un choc électrique sur l'opérateur.
- f) Lors d'une coupe, utilisez toujours un guide parallèle ou un guide à bords droits. Cela améliore la précision de la coupe et réduit les risques de grippage de la lame.
- g) Utilisez toujours des lames dont la taille et la forme (diamètre et rond) des alésages centraux sont convenables. Les lames qui ne correspondent pas aux éléments de montage de la scie ne fonctionneront pas bien, provoquant une perte de contrôle.
- h) N'utilisez jamais de rondelles ou de boulons de lames endommagés ou inadaptés. Les rondelles et les boulons de lames ont été spécialement conçus pour votre scie, afin de garantir une performance optimale et une sécurité de fonctionnement.

**Instructions de sécurité supplémentaires pour toutes les scies.**

*Causes du recul et mises en garde correspondantes*

- Le recul est une réaction soudaine observée sur une lame de scie pincée, bloquée ou mal alignée, faisant sortir la scie de la pièce à travailler de manière incontrôlée dans la direction de l'opérateur;
- Lorsque la lame est pincée ou bloquée fermement par le fond du trait de scie, la lame se bloque et le moteur fait retourner brutalement le bloc à l'opérateur;
- Si la lame se tord ou est mal alignée lors de la coupe, les dents sur le bord arrière de la lame peuvent creuser la face supérieure du bois, ce qui fait que la lame sort du trait de scie et est projetée sur l'opérateur.

Le recul est le résultat d'un mauvais usage de la scie et/ou de procédures ou de conditions de fonctionnement incorrectes et peut être évité en prenant les précautions adéquates spécifiées ci-dessous.

- a) **Maintenez fermement la scie avec les deux mains et positionnez vos bras afin de résister**

aux forces de recul. Positionnez votre corps d'un des côtés de la lame, mais pas dans l'alignement de la lame. Le recul peut faire revenir la scie en arrière, mais les forces de recul peuvent être maîtrisées par l'opérateur, si les précautions adéquates sont prises.

- b) Lorsque la lame est grippée ou lorsqu'une coupe est interrompue pour quelque raison que ce soit, relâchez le bouton de commande et maintenez la scie immobile dans le matériau, jusqu'à ce que la lame arrête complètement de fonctionner. N'essayez jamais de retirer la scie de la pièce à travailler ou tirez la scie en arrière pendant que la lame est en mouvement ou que le recul peut se produire. Recherchez et prenez des mesures correctives afin d'empêcher que la lame ne se grippe.
- c) Lorsque vous remettez en marche une scie dans la pièce à travailler, centrez la lame de scie dans le trait de scie et vérifiez que les dents de la scie ne soient pas rentrées dans le matériau. Si la lame de scie est grippée, elle peut venir chevaucher la pièce à travailler ou en sortir lorsque la scie est remise en fonctionnement.
- d) Placez des panneaux de grande taille sur un support afin de minimiser les risques de pincement de la lame et de recul. Les grands panneaux ont tendance à fléchir sous leur propre poids. Les supports doivent être placés sous le panneau des deux côtés, près de la ligne de coupe et près du bord du panneau.
- e) **N'utilisez pas de lames émoussées ou endommagées.** Des lames non aiguisées ou mal fixées entraînent un trait de scie rétréci, provoquant trop de frottements, un grippage de la lame et un recul.
- f) La profondeur de la lame et les leviers de verrouillage et de réglage du biseau doivent être solides et stables avant de réaliser la coupe. Si l'ajustement de la lame dérive pendant la coupe, cela peut provoquer un grippage et un recul.
- g) **Soyez d'autant plus prudent lorsque vous découpez des parois existantes ou d'autres zones sans visibilité.** La lame saillante peut couper des objets qui peuvent entraîner un recul.

### Fonctionnement du protecteur inférieur

- a) Vérifiez que le protecteur inférieur soit bien fermé avant chaque utilisation. Ne mettez pas la scie en marche si le protecteur inférieur ne se déplace pas librement et ne se ferme pas instantanément. Ne serrez jamais ou n'attachez jamais le protecteur inférieur en position ouverte. Si la scie tombe accidentellement, le protecteur inférieur peut se tordre. Soulevez le protecteur inférieur avec la poignée réactive et assurez-vous qu'il bouge librement et n'est pas en contact avec la lame ou toute autre partie, à tous les angles et profondeurs de coupe.
- b) Vérifiez le fonctionnement du ressort du protecteur inférieur. Si le protecteur et le ressort ne fonctionnent pas correctement, ils doivent être révisés avant utilisation. Le protecteur inférieur peut fonctionner lentement en raison d'éléments endommagés, de dépôts collants ou de l'accumulation de débris.
- c) Le protecteur inférieur peut revenir se loger manuellement uniquement pour les coupes particulières telles que les "coupes plongantes" et les "coupes complexes". Soulevez le protecteur inférieur par la poignée rétractive et dès que la lame entre dans le matériau, le protecteur inférieur doit être relâché. Pour toutes les autres découpes, il convient que le protecteur inférieur fonctionne automatiquement.
- d) Vérifiez toujours que le protecteur inférieur recouvre la lame avant de poser la scie sur un établi ou sur le sol. Une lame non protégée et continuant à fonctionner par inertie entraînera la scie en arrière, et coupera alors tout ce qui se trouve sur sa trajectoire. Soyez conscient du temps nécessaire à la lame pour s'arrêter après que l'interrupteur est relâché.

### Consignes de sécurité relatives aux chargeurs

- Cet appareil peut être utilisé par des enfants à partir de 8 ans et par des personnes ayant des capacités physiques, sensorielles ou mentales réduites ou disposant de peu d'expérience et/ou de connaissances, à condition qu'ils soient surveillés ou qu'ils aient été initiés à l'utilisation sécurisée de l'appareil et qu'ils aient compris les dangers en résultant. Les enfants ne doivent pas jouer

avec l'appareil. Le nettoyage et la maintenance utilisateur ne doivent pas être réalisés par des enfants s'ils ne sont pas surveillés.

- Si le cordon d'alimentation de l'appareil est endommagé, il doit être remplacé par le fabricant, son service après-vente ou une personne de qualification similaire afin d'éviter tout risque.



Le chargeur convient uniquement à une exploitation en intérieur.

### ⚠ AVERTISSEMENT !

- N'utilisez pas l'appareil lorsque le câble, le cordon d'alimentation ou la fiche secteur sont endommagés. Des cordons d'alimentation endommagés signifient un danger de mort par électrocution.

### Instructions supplémentaires :

- Ne pas utiliser de meules.
- Utiliser seulement des lames dont les diamètres correspondent aux inscriptions figurant sur la scie.
- En cas d'usinage du bois ou de matériaux occasionnant des poussières nocives, il convient de raccorder un dispositif d'aspiration adéquat et homologué à l'appareil.
- Porter un masque antipoussières en sciant du bois.
- Utiliser uniquement les lames de scie recommandées.
- Toujours porter une protection auditive.
- Éviter toute surchauffe des crêtes des dents de scie.
- Éviter de faire fondre le plastique en sciant celui-ci.

### Consignes de sécurité relatives aux lames de scie circulaire



Porter des gants de protection!



Porter une protection respiratoire!



Porter des lunettes de protection!



Porter des protège-oreilles!

**! PRUDENCE ! RISQUE D'EXPLOSION !**  
Ne rechargez jamais des piles non rechargeables.

**Accessoires / équipements supplémentaires d'origine**

- Utiliser uniquement des accessoires et des équipements supplémentaires qui sont spécifiés dans le mode d'emploi ou dont la puissance est compatible avec l'appareil.

**! AVERTISSEMENT !**  
Protégez-vous du rayonnement laser :



**L'appareil contient un laser de classe 2 et sera livré avec un panneau avertisseur de laser 18.**

- ▶ Ne jamais diriger le laser sur des personnes ou des animaux.
- ▶ Ne jamais regarder directement dans le rayon laser. Le laser peut provoquer des lésions oculaires.
- ▶ Ne jamais diriger le rayon laser vers des matériaux fortement réfléchissants. Risques dus à la lumière réfléchissante.
- ▶ Il est interdit de procéder à un quelconque réglage destiné à intensifier le rayon laser. Il y a risque de blessures !
- ▶ Le fabricant décline toute responsabilité en cas de dommages résultant d'une manipulation du dispositif laser et d'un non-respect des consignes de sécurité.

**! PRUDENCE !**

Si d'autres dispositifs de commande ou d'ajustage ou d'autres procédés que ceux indiqués dans le présent document sont mis en œuvre, ceci peut entraîner une exposition dangereuse aux rayons.

**Avant la mise en service**  
**Charger le bloc accu (voir fig. C)**

**! PRUDENCE !**

- ▶ Débranchez toujours la fiche secteur avant de retirer le bloc accu 6 du chargeur 27 ou de le mettre en place.

**HINWEIS**

- ▶ Trois appareils - une même batterie. Interchangeables! (voir le chapitre commande d'accu de recharge)
- Ne chargez jamais le bloc accu 6 lorsque la température ambiante est inférieure à 10 °C ou supérieure à 40 °C.
- ◆ Placez le bloc accu 6 dans le chargeur rapide 27 (voir fig. C).
- ◆ Branchez la fiche secteur dans la prise de courant. La LED de contrôle rouge 28 s'allume.
- ◆ La LED de contrôle verte 29 vous signale que l'opération de charge est terminée et que le bloc accu 6 est prêt à être utilisé.
- ◆ Insérez le bloc accu 6 dans l'appareil.
- Ne chargez jamais un bloc accu 6 une seconde fois immédiatement après une opération de charge rapide. Il y a un risque de surcharge du bloc accu 6 et ainsi de réduction de la durée de vie de l'accu et du chargeur 27.
- ◆ Éteignez le chargeur 27 pendant au moins 15 minutes entre des opérations de charge consécutives. Pour ce faire, retirez la fiche secteur.

**Mise en place/retrait du bloc accu**

**Mettre en place le bloc accu :**

- ◆ Faites s'enclencher le bloc accu 6 dans la poignée.

**Retirer le bloc accu :**

- ◆ Appuyez sur la touche de déverrouillage 4 et retirez le bloc accu 6.

## Contrôler le niveau de l'accu

- ◆ Pour contrôler le niveau de l'accu, appuyez sur la touche de niveau de l'accu **5** (voir également la figure principale). L'état ou la performance résiduelle s'affiche sur le témoin LED accu **5** comme suit :
- ◆ ROUGE / ORANGE / VERT = charge / puissance maximale
- ◆ ROUGE / ORANGE = charge / puissance moyenne
- ◆ ROUGE = charge faible - charger l'accu

## Contrôler le protecteur

- ◆ Tirez le levier de poignée rétractive du protecteur **22** jusqu'en butée.

Le protecteur **19** doit être mobile sans se coincer, et revenir lui-même en position initiale lors du relâchement du levier de poignée rétractive du protecteur **22**.

## Mise en service

### Montage / remplacement de la lame

Remplacez uniquement la lame **23** lorsque le bloc accu est retiré !

1. Réglez la profondeur de coupe (à l'aide de la vis de réglage **7**) sur la position minimale, 0 mm.
2. Repoussez le protecteur **19** à l'aide de la poignée rétractive **22** et posez l'appareil.
3. Actionnez le blocage de broche **8** (jusqu'à enclenchement) et desserrez la vis de serrage **21** à l'aide de la clé à six pans creux **26**. Retirez maintenant la vis de serrage **21** et la bride de serrage **20** (voir également fig. A).

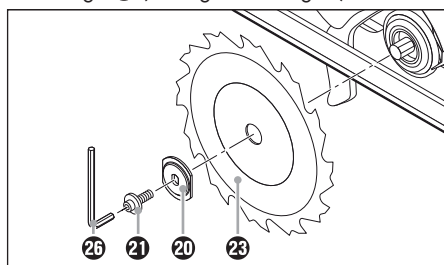

Fig. A : Remplacer la lame

4. Retirer la lame **23**.
5. Procéder à la mise en place de la lame **23** dans l'ordre inverse de celui décrit ci-dessus.

6. Actionnez le blocage de broche **8** (jusqu'à enclenchement) et serrez la vis de serrage **21** à l'aide de la clé à six pans creux **26**.

### ⚠ AVERTISSEMENT !

- ▶ La flèche située sur la lame **23** doit correspondre à la flèche de sens de rotation (sens de la marche, indiqué sur l'appareil).
- Assurez-vous que la lame **23** soit appropriée pour la vitesse de l'appareil.

### Butée parallèle

- ◆ Desserrer la vis à ailettes **17** et fixer la butée parallèle **18** dans la réception de la butée parallèle **10** prévue à cet effet.
- ◆ Réglez la largeur de coupe souhaitée à l'aide de la graduation située sur la butée parallèle **18** et des encoches situées sur le panneau de base **9** (voir également fig. B).

L'encoche droite sur le panneau de base correspond au réglage de l'angle de coupe 0°. L'encoche gauche sur le panneau de base correspond au réglage de l'angle de coupe 45°.

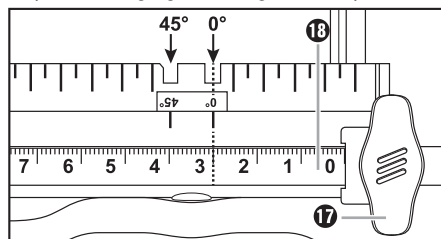

Fig. B : Largeur de coupe 3 cm.

- ◆ Resserrez à nouveau la vis à ailettes **17**.

### Raccordement de l'aspiration des copeaux

- ◆ Branchez l'adaptateur pour l'aspiration de la poussière **25** sur l'éjection de copeaux **24**. Au choix en fonction du diamètre de l'aspiration de poussière et de copeaux.
- ◆ Raccordez une aspiration de poussière et de copeaux homologuée.

## Utilisation

### Allumer et à éteindre

#### Mise en marche :

- ◆ Appuyez sur la sécurité anti-démarrage ① vers la gauche ou vers la droite et maintenez-la appuyée.
- ◆ Actionnez l'interrupteur MARCHE/ARRÊT ②.  
Dès que la machine a démarré, vous pouvez à nouveau relâcher la sécurité anti-démarrage ①.

#### Arrêt :

- ◆ Relâchez l'interrupteur MARCHE/ARRÊT ②.

### Réglage de l'angle de coupe

Vous pouvez déterminer l'angle de coupe à l'aide de la graduation de l'angle de coupe ⑮.

- Desserrez la vis à ailettes ⑮ de la présélection d'angle de coupe, placez l'angle souhaité sur la graduation d'angle de coupe ⑮ et resserrez la vis à ailettes ⑮.

### Régler la profondeur de coupe

#### REMARQUE

- ▶ Choisir une profondeur de coupe de 3 mm env. de plus que l'épaisseur du matériau. Vous obtiendrez ainsi une coupe nette.
- ◆ Desserrez la vis de réglage ⑦, réglez la profondeur de coupe souhaitée sur la graduation de profondeur de coupe ③ et resserrez la vis de réglage ⑦.

### Maniement de la scie circulaire portative

1. Allumer l'appareil - comme décrit sous "Allumer et éteindre" et placer avec le bord avant du panneau de base ⑨ sur le matériau.
2. Alignez la machine sur la butée parallèle ⑮ ou sur une ligne marquée.
3. Tenez la machine des deux mains sur les poignées et sciez en exerçant une pression modérée.

### Allumer et éteindre le laser

#### Mise en marche :

- ◆ Appuyez sur l'interrupteur MARCHE/ARRÊT/RESET du laser ⑪ .

#### Arrêt :

- ◆ Appuyez sur l'interrupteur MARCHE/ARRÊT/RESET du laser ⑪ .

## HINWEIS

- ▶ **SURCHARGE EXCESSIVE ET RESET!**  
L'appareil se met hors tension en cas de surcharge excessive.
- ◆ Eteignez le laser. Appuyez sur l'interrupteur MARCHE/ARRÊT/RESET du laser ⑪ .
- ▶ L'appareil se met automatiquement en marche (Reset), uniquement si le laser est éteint.

## Conseils et astuces

- Vous pouvez éviter de déchirer l'arrête de coupe de surfaces sensibles, par ex. de panneaux d'agglomérés stratifiés ou de portes en collant un ruban de masquage sur la ligne de coupe. Ceci présente en outre l'avantage de mieux pouvoir marquer le ruban de masquage que sur une surface lisse. Vous pouvez éviter une déchirure de l'arrête de coupe de manière encore plus efficace avec un fin bois tendu qui est scié en même temps.

## Maintenance et nettoyage



**AVERTISSEMENT ! RISQUE DE BLESSURES !** Éteignez l'appareil avant d'effectuer des travaux et retirez l'accu.

La scie circulaire portative sans fil ne nécessite aucun entretien.

- L'appareil doit toujours être propre, sec et exempt d'huile ou de graisse.
- Aucun liquide ne doit pénétrer à l'intérieur de l'appareil.
- Pour le nettoyage du boîtier, utilisez un chiffon sec. N'utilisez jamais d'essence, de solvant ou de nettoyant qui attaque le plastique.
- Si un accu lithium-ion a été stocké sur une longue durée, l'état de chargement doit être régulièrement contrôlé. L'état de charge idéal se situe entre 50 % et 80 %. Le climat de stockage idéal est frais et sec.

#### REMARQUE

- ▶ Les pièces détachées non listées (par ex. brosses charbon, interrupteur) peuvent être commandées auprès de notre ligne téléphonique du service après-vente.

## Mise au rebut



L'emballage est composé de matériaux respectueux de l'environnement que vous pouvez éliminer auprès des points de recyclage locaux.



**Ne pas jeter les appareils électriques dans les ordures ménagères !**

Conformément à la directive européenne 2012/19/EU, les outils électriques usagés doivent faire l'objet d'un tri et d'un recyclage respectueux de l'environnement.



**Ne pas jeter les accus dans les ordures ménagères !**

Les accus défectueux ou usagés doivent être recyclés conformément à la directive 2006/66/EC. Déposez le bloc accu et / ou l'appareil auprès des points de collecte existants.

Informez-vous auprès des services administratifs communaux ou municipaux des possibilités de mise au rebut d'outils électroniques / blocs accus.

## Garantie

**Cet appareil est garanti 3 ans à partir de la date d'achat. L'appareil a été fabriqué avec soin et consciencieusement contrôlé avant sa livraison. Veuillez conserver le ticket de caisse en guise de preuve d'achat. Dans le cas où la garantie s'applique, veuillez appeler le service après-vente compétent. Cette condition doit être respectée pour assurer l'expédition gratuite de votre marchandise.**

La prestation de garantie s'applique uniquement aux vices de matériau ou de fabrication, et non aux dégâts de transport, aux pièces d'usure ou aux dégâts subis par des pièces fragiles telles que les commutateurs ou les accus. Le produit est destiné uniquement à un usage privé et ne répond pas à un usage professionnel. La garantie est annulée en cas de manipulation incorrecte et inappropriée, d'usage de la force et en cas d'intervention non réalisée par notre centre de service après-vente agréé. Vos droits légaux ne sont pas restreints par la présente garantie. L'exercice de la garantie ne prolonge pas la période de garantie. Cette disposition s'applique également aux pièces remplacées ou réparées. Signalez sans attendre toute anomalie éventuelle sur le matériel au moment de l'achat, au plus tard deux jours après la date d'achat. Toute réparation fera l'objet d'une facturation après expiration de la période de garantie.

Indépendamment de la garantie commerciale souscrite, le vendeur reste tenu des défauts de conformité du bien et des vices rédhibitoires dans les conditions prévues aux articles L211-4 et suivants du Code de la consommation et aux articles 1641 et suivants du Code Civil.

## Maintenance

### ⚠ AVERTISSEMENT !

- ▶ **Faites réparer vos appareils par le service après-vente ou un électricien et uniquement avec des pièces détachées d'origine.** Cela garantira le maintien de la sécurité de l'appareil.
- ▶ **Confiez toujours le remplacement de la fiche ou du câble secteur au fabricant de l'appareil ou à son service après-vente.** Cela garantira le maintien de la sécurité de l'appareil.

#### FR Service France

Tel.: 0800 919270

E-Mail: kompernass@lidl.fr

IAN 270420

#### BE Service Belgique

Tel.: 070 270 171 (0,15 EUR/Min.)

E-Mail: kompernass@lidl.be

IAN 270420

#### Heures de service de notre hotline :

du lundi au vendredi de 8 h à 20 h (HEC)

## Importateur

KOMPERNASS HANDELS GMBH

BURGSTRASSE 21

44867 BOCHUM

GERMANY

www.kompernass.com

## Traduction de la déclaration de conformité originale

Nous soussignés, KOMPERNASS HANDELS GMBH, responsables du document : M. Semi Uguzlu, BURGSTR. 21, 44867 BOCHUM, GERMANY, déclarons par la présente que ce produit est en conformité avec les normes, documents normatifs et directives CE suivants :

**Directive Machines  
(2006 / 42 / EC)**

**Directive européenne sur les basses tensions  
(2006 / 95 / EC)**

**Compatibilité électromagnétique  
(2004 / 108 / EC)**

**Directive RoHS  
(2011 / 65 / EU)**

#### Normes harmonisées appliquées :

EN 60745-1: 2009+A11

EN 60745-2-5: 2010

EN 60335-1: 2012+A11

EN 60335-2-29: 2004+A2

EN 62233: 2008

EN 55014-1: 2006+A1+A2

EN 55014-2: 1997+A1+A2

EN 61000-3-2: 2014

EN 61000-3-3: 2013

#### Désignation du modèle de la machine :

Scie circulaire sans fil PHKSA 18-Li B2

**Année de construction : 09-2015**

**Numéro de série : IAN 270420**

Bochum, le 27/04/2015



Semi Uguzlu

- Responsable qualité -

Sous réserve de modifications techniques à des fins d'amélioration.

## Commande d'accu de recharge

Si vous souhaitez commander un accu de recharge pour votre appareil, vous pouvez le faire très aisément soit sur le site [www.kompernass.com](http://www.kompernass.com) ou bien par téléphone.

Le prix de l'accu de recharge est de 20 € TVA et transport inclus. Cet article risque d'être épuisé très rapidement à cause des quantités limitées en stock.



Trois appareils - une même batterie.  
Interchangeables!

## Commande en ligne

Pour commander un accu de recharge en ligne dans la boutique d'accessoires :

- rendez-vous sur le site [www.kompernass.com](http://www.kompernass.com) dans votre navigateur Internet.
- Cliquez en bas à droite sur le drapeau correspondant pour sélectionner le pays et la langue souhaités.
- Cliquez maintenant sur l'onglet "Boutique accessoires" et sélectionnez ensuite sous la rubrique "Topseller" l'accu de recharge correspondant à votre appareil.
- Après avoir mis l'accu de recharge dans la corbeille, cliquez sur le bouton "Caisse" et suivez les instructions affichées à l'écran pour terminer l'opération de commande.

### REMARQUE

- ▶ Dans certains pays, la commande de pièces détachées ne peut pas être réalisée en ligne. Dans ce cas, veuillez contacter la ligne téléphonique de service.
- La promotion est limitée à une batterie par client / appareil, ainsi qu'à une période de deux mois après la campagne. L'accu de recharge peut ensuite être commandé à d'autres conditions.

## Commande téléphonique

**FR Service France**  
Tel.: 0800 919270

**BE Service Belgique**  
Tel.: 070 270 171 (0,15 EUR/Min.)

Afin de pouvoir garantir un traitement rapide de votre commande, veuillez tenir la référence article de l'appareil (par ex. AN 270420) prête pour toute demande. Veuillez consulter la référence article sur la plaque signalétique ou sur la page de garde de ce mode d'emploi.





# Inhaltsverzeichnis

<b>Einleitung</b> .....	<b>16</b>
Bestimmungsgemäßer Gebrauch .....	16
Ausstattung .....	16
Lieferumfang .....	16
Technische Daten .....	16
<b>Allgemeine Sicherheitshinweise für Elektrowerkzeuge</b> .....	<b>17</b>
1. Arbeitsplatz-Sicherheit .....	17
2. Elektrische Sicherheit .....	17
3. Sicherheit von Personen .....	18
4. Verwendung und Behandlung des Elektrowerkzeugs .....	18
5. Verwendung und Behandlung des Akkuwerkzeugs .....	19
6. Service .....	19
Gerätespezifische Sicherheitshinweise für Handkreissägen .....	19
Sicherheitshinweise für Ladegeräte .....	21
Sicherheitshinweise für Kreissägeblätter .....	22
Originalzubehör / -zusatzgeräte .....	22
<b>Vor der Inbetriebnahme</b> .....	<b>22</b>
Akku-Pack laden (siehe Abb. C) .....	22
Akku-Pack ins Gerät einsetzen / entnehmen .....	23
Akkuzustand prüfen .....	23
Schutzhaube prüfen .....	23
<b>Inbetriebnahme</b> .....	<b>23</b>
Sägeblatt montieren / wechseln .....	23
Parallelanschlag .....	23
Spanabsaugung anschließen .....	24
<b>Bedienung</b> .....	<b>24</b>
Ein- und ausschalten .....	24
Schnittwinkel einstellen .....	24
Schnitttiefe einstellen .....	24
Handhabung der Handkreissäge .....	24
Laser ein- und ausschalten .....	24
Tipps und Tricks .....	24
<b>Wartung und Reinigung</b> .....	<b>25</b>
<b>Entsorgung</b> .....	<b>25</b>
<b>Garantie</b> .....	<b>25</b>
<b>Service</b> .....	<b>26</b>
<b>Importeur</b> .....	<b>26</b>
<b>Original-Konformitätserklärung</b> .....	<b>26</b>
<b>Ersatz-Akku Bestellung</b> .....	<b>27</b>
Online-Bestellung .....	27
Telefonische Bestellung .....	27

## Einleitung



Wir beglückwünschen Sie zum Kauf Ihres neuen Gerätes. Sie haben sich damit für ein hochwertiges Produkt entschieden. Die Bedienungsanleitung ist Teil dieses Produkts.



Sie enthält wichtige Hinweise für Sicherheit, Gebrauch und Entsorgung. Machen Sie sich vor der Benutzung des Produkts mit allen Bedien- und Sicherheitshinweisen vertraut. Benutzen Sie das Produkt nur wie beschrieben und für die angegebenen Einsatzbereiche. Händigen Sie alle Unterlagen bei Weitergabe des Produkts an Dritte mit aus.

## Bestimmungsgemäßer Gebrauch

Die Handkreissäge (nachfolgend „Gerät“ genannt) ist zum Sägen von Längs- und Querschnitten, Gehrungsschnitten bei fester Auflage in Vollholz, Spanplatten, Kunststoff und Leichtbaustoffen geeignet. Jede andere Verwendung oder Veränderung der Maschine gilt als nicht bestimmungsgemäß und birgt erhebliche Unfallgefahren. Nicht zum gewerblichen Gebrauch.

## Ausstattung

### Abbildung A:

- ➊ Einschaltsperr
- ➋ EIN-/AUS-Schalter
- ➌ Schnittiefenskala
- ➍ Entriegelungstaste für Akku-Pack
- ➎ Taste Akkuzustand/Akku-Display-LED
- ➏ Akku-Pack
- ➐ Feststellschraube
- ➑ Spindelarreterierung
- ➒ Grundplatte
- ➓ Parallelanschlagaufnahme

### Abbildung B:

- ➑ EIN-/AUS-/RESET-Schalter 
- ➒ Zusatzgriff
- ➓ Laserwarnschild
- ➑ Laseraustrittsöffnung
- ➒ Schnittwinkelskala
- ➓ Flügelschraube für Schnittwinkelvorwahl
- ➑ Flügelschraube für Parallelanschlagaufnahme
- ➒ Parallelanschlag

- ➑ Schutzhaube
- ➒ Spannflansch
- ➓ Spannschraube
- ➑ Rückziehhebel für Schutzhaube
- ➒ Sägeblatt
- ➓ Spanauswurf
- ➑ Adapter für Staubabsaugung
- ➒ Innensechskantschlüssel

### Abbildung C:

- ➑ Ladegerät
- ➒ Rote Kontroll-LED
- ➓ Grüne Kontroll-LED

## Lieferumfang

- 1 Akku-Handkreissäge
- 1 Akku-Schnellladegerät
- 1 Parallelanschlag
- 1 Adapter zur Staubabsaugung
- 1 Innensechskantschlüssel SW 5
- 1 Sägeblatt (vormontiert)
- 1 Betriebsanleitung

## Technische Daten

### Akku-Handkreissäge: PHKSA 18-Li B2

Nennspannung:	18 V ---
Leerlaufdrehzahl:	$n_0$ 3800 min <sup>-1</sup>
Sägeblatt:	1 x Ø 150 mm x Ø 16 mm, 18 Zähne
Max. Schnitttiefe:	90°: 48 mm 45°: 36 mm

### Akku: PAP 18 A1

Typ:	LITHIUM-IONEN
Nennspannung:	18 V ---
Kapazität:	1,5 Ah

### Akku-Schnellladegerät: PLG 18 A1

#### EINGANG / Input:

Nennspannung:	230 - 240 V ~, 50 Hz
Leistungsaufnahme:	40 W

#### AUSGANG / Output:

Nennspannung:	18 V ---
Ladestrom:	1,8 A
Ladedauer:	ca. 60 min
Sicherung (innen):	2 A 
Schutzklasse:	II/□

**Geräusch- und Vibrationsinformationen:**

Messwert für Geräusch ermittelt entsprechend EN 60745. Der A-bewertete Geräuschpegel des Elektrowerkzeugs beträgt typischerweise:

Schalldruckpegel: 73,13 dB(A)

Schallleistungspegel: 84,13 dB(A)

Unsicherheit K: 3 dB



**Gehörschutz tragen!**

**Bewertete Beschleunigung, typischerweise:**

(Haupthandgriff)

Hand-/Armvibration  $a_{h,w}$ : 0,729 m/s<sup>2</sup>

(Zusatzhandgriff)

Hand-/Armvibration  $a_{h,w}$ : 0,922 m/s<sup>2</sup>

Unsicherheit K = 1,5 m/s<sup>2</sup>

**HINWEIS**

- ▶ Der in diesen Anweisungen angegebene Schwingungspegel ist entsprechend einem in EN 60745 genormten Messverfahren gemessen worden und kann für den Gerätevergleich verwendet werden. Der angegebene Schwingungsemissionswert kann auch zu einer einleitenden Einschätzung der Aussetzung verwendet werden.

**! WARNUNG!**

- ▶ Der Schwingungspegel wird sich entsprechend dem Einsatz des Elektrowerkzeugs verändern und kann in manchen Fällen über dem in diesen Anweisungen angegebenen Wert liegen. Die Schwingungsbelastung könnte unterschätzt werden, wenn das Elektrowerkzeug regelmäßig in solcher Weise verwendet wird. Versuchen Sie, die Belastung durch Vibrationen so gering wie möglich zu halten. Beispielhafte Maßnahmen zur Verringerung der Vibrationsbelastung sind das Tragen von Handschuhen beim Gebrauch des Werkzeugs und die Begrenzung der Arbeitszeit. Dabei sind alle Anteile des Betriebszyklus zu berücksichtigen (beispielweise Zeiten, in denen das Elektrowerkzeug abgeschaltet ist, und solche, in denen es zwar eingeschaltet ist, aber ohne Belastung läuft).



**Allgemeine Sicherheitshinweise für Elektrowerkzeuge**

**! WARNUNG!**

- ▶ **Lesen Sie alle Sicherheitshinweise und Anweisungen.** Versäumnisse bei der Einhaltung der Sicherheitshinweise und Anweisungen können elektrischen Schlag, Brand und/oder schwere Verletzungen verursachen.

**Bewahren Sie alle Sicherheitshinweise und Anweisungen für die Zukunft auf.**

Der in den Sicherheitshinweisen verwendete Begriff „Elektrowerkzeug“ bezieht sich auf netzbetriebene Elektrowerkzeuge (mit Netzkabel) und auf akkubetriebene Elektrowerkzeuge (ohne Netzkabel).

**1. Arbeitsplatz-Sicherheit**

- Halten Sie Ihren Arbeitsbereich sauber und gut beleuchtet.** Unordnung und unbeleuchtete Arbeitsbereiche können zu Unfällen führen.
- Arbeiten Sie mit dem Elektrowerkzeug nicht in explosionsgefährdeter Umgebung, in der sich brennbare Flüssigkeiten, Gase oder Stäube befinden.** Elektrowerkzeuge erzeugen Funken, die den Staub oder die Dämpfe entzünden können.
- Halten Sie Kinder und andere Personen während der Benutzung des Elektrowerkzeugs fern.** Bei Ablenkung können Sie die Kontrolle über das Gerät verlieren.

**2. Elektrische Sicherheit**

- Der Anschlussstecker des Elektrowerkzeuges muss in die Steckdose passen. Der Stecker darf in keiner Weise verändert werden.** Verwenden Sie keine Adapterstecker gemeinsam mit schutzgeerdeten Elektrowerkzeugen. Unveränderte Stecker und passende Steckdosen verringern das Risiko eines elektrischen Schlages.
- Vermeiden Sie Körperkontakt mit geerdeten Oberflächen, wie von Rohren, Heizungen, Herden und Kühlschränken.** Es besteht ein erhöhtes Risiko durch elektrischen Schlag, wenn Ihr Körper geerdet ist.

- c) Halten Sie Elektrowerkzeuge von Regen oder Nässe fern. Das Eindringen von Wasser in ein Elektrogerät erhöht das Risiko eines elektrischen Schlages.
- d) Zweckentfremden Sie das Kabel nicht, um das Elektrowerkzeug zu tragen, aufzuhängen oder um den Stecker aus der Steckdose zu ziehen. Halten Sie das Kabel fern von Hitze, Öl, scharfen Kanten oder sich bewegenden Geräteteilen. Beschädigte oder verwickelte Kabel erhöhen das Risiko eines elektrischen Schlages.
- e) Wenn Sie mit einem Elektrowerkzeug im Freien arbeiten, verwenden Sie nur Verlängerungskabel, die auch für den Außenbereich zugelassen sind. Die Anwendung eines für den Außenbereich geeigneten Verlängerungskabels verringert das Risiko eines elektrischen Schlages.
- f) Wenn der Betrieb des Elektrowerkzeuges in feuchter Umgebung nicht vermeidbar ist, verwenden Sie einen Fehlerstromschutzschalter. Der Einsatz eines Fehlerstromschutzschalters vermindert das Risiko eines elektrischen Schlages.
- d) Entfernen Sie Einstellwerkzeuge oder Schraubenschlüssel, bevor Sie das Elektrowerkzeug einschalten. Ein Werkzeug oder Schlüssel, der sich in einem drehenden Geräteteil befindet, kann zu Verletzungen führen.
- e) Vermeiden Sie eine abnormale Körperhaltung. Sorgen Sie für einen sicheren Stand und halten Sie jederzeit das Gleichgewicht. Dadurch können Sie das Elektrowerkzeug in unerwarteten Situationen besser kontrollieren.
- f) Tragen Sie geeignete Kleidung. Tragen Sie keine weite Kleidung oder Schmuck. Halten Sie Haare, Kleidung und Handschuhe fern von sich bewegenden Teilen. Lockere Kleidung, Schmuck oder lange Haare können von sich bewegenden Teilen erfasst werden.
- g) Wenn Staubabsaug- und -auffangeinrichtungen montiert werden können, vergewissern Sie sich, dass diese angeschlossen sind und richtig verwendet werden. Die Verwendung einer Staubabsaugung kann Gefährdungen durch Staub verringern.

### 3. Sicherheit von Personen

- a) Seien Sie stets aufmerksam, achten Sie darauf, was Sie tun und gehen Sie mit Vernunft an die Arbeit mit einem Elektrowerkzeug. Benutzen Sie kein Elektrowerkzeug, wenn Sie müde sind oder unter dem Einfluss von Drogen, Alkohol oder Medikamenten stehen. Ein Moment der Unachtsamkeit beim Gebrauch des Elektrowerkzeuges kann zu ernsthaften Verletzungen führen.
- b) Tragen Sie persönliche Schutzausrüstung und immer eine Schutzbrille. Das Tragen persönlicher Schutzausrüstung wie Staubmaske, rutschfeste Sicherheitsschuhe, Schutzhelm oder Gehörschutz, je nach Art und Einsatz des Elektrowerkzeuges, verringert das Risiko von Verletzungen.
- c) Vermeiden Sie eine unbeabsichtigte Inbetriebnahme. Vergewissern Sie sich, dass das Elektrowerkzeug ausgeschaltet ist, bevor Sie es an die Stromversorgung und / oder den Akku anschließen, es aufnehmen oder tragen. Wenn Sie beim Tragen des Elektrowerkzeuges den Finger am Schalter haben oder das Gerät bereits eingeschaltet an die Stromversorgung anschließen, kann dies zu Unfällen führen.

### 4. Verwendung und Behandlung des Elektrowerkzeugs

- a) Überlasten Sie das Gerät nicht. Verwenden Sie für Ihre Arbeit das dafür bestimmte Elektrowerkzeug. Mit dem passenden Elektrowerkzeug arbeiten Sie besser und sicherer im angegebenen Leistungsbereich.
- b) Benutzen Sie kein Elektrowerkzeug, dessen Schalter defekt ist. Ein Elektrowerkzeug, das sich nicht mehr ein- oder ausschalten lässt, ist gefährlich und muss repariert werden.
- c) Ziehen Sie den Stecker aus der Steckdose und / oder entfernen Sie den Akku, bevor Sie Geräteeinstellungen vornehmen, Zubehörteile wechseln oder das Gerät weglegen. Diese Vorsichtsmaßnahme verhindert den unbeabsichtigten Start des Elektrowerkzeuges.
- d) Bewahren Sie unbenutzte Elektrowerkzeuge außerhalb der Reichweite von Kindern auf. Lassen Sie Personen das Gerät nicht benutzen, die mit diesem nicht vertraut sind oder diese Anweisungen nicht gelesen haben. Elektrowerkzeuge sind gefährlich, wenn sie von unerfahrenen Personen benutzt werden.

- e) Pflegen Sie Elektrowerkzeuge mit Sorgfalt. Kontrollieren Sie, ob bewegliche Teile einwandfrei funktionieren und nicht klemmen, ob Teile gebrochen oder so beschädigt sind, dass die Funktion des Elektrowerkzeuges beeinträchtigt ist. Lassen Sie beschädigte Teile vor dem Einsatz des Gerätes reparieren. Viele Unfälle haben ihre Ursache in schlecht gewarteten Elektrowerkzeugen.
- f) Halten Sie Schneidwerkzeuge scharf und sauber. Sorgfältig gepflegte Schneidwerkzeuge mit scharfen Schneidkanten verkleben sich weniger und sind leichter zu führen.
- g) Verwenden Sie Elektrowerkzeug, Zubehör, Einsatzwerkzeuge usw. entsprechend diesen Anweisungen. Berücksichtigen Sie dabei die Arbeitsbedingungen und die auszuführende Tätigkeit. Der Gebrauch von Elektrowerkzeugen für andere als die vorgesehenen Anwendungen kann zu gefährlichen Situationen führen.

## 5. Verwendung und Behandlung des Akkuwerkzeugs

- a) Laden Sie die Akkus nur in Ladegeräten auf, die vom Hersteller empfohlen werden. Für ein Ladegerät, das für eine bestimmte Art von Akkus geeignet ist, besteht Brandgefahr, wenn es mit anderen Akkus verwendet wird.
- b) Verwenden Sie nur die dafür vorgesehenen Akkus in den Elektrowerkzeugen. Der Gebrauch von anderen Akkus kann zu Verletzungen und Brandgefahr führen.
- c) Halten Sie den nicht benutzten Akku fern von Büroklammern, Münzen, Schlüsseln, Nägeln, Schrauben oder anderen kleinen Metallgegenständen, die eine Überbrückung der Kontakte verursachen könnten. Ein Kurzschluss zwischen den Akkukontakten kann Verbrennungen oder Feuer zur Folge haben.
- d) Bei falscher Anwendung kann Flüssigkeit aus dem Akku austreten. Vermeiden Sie den Kontakt damit. Bei zufälligem Kontakt mit Wasser abspülen. Wenn die Flüssigkeit in die Augen kommt, nehmen Sie zusätzlich ärztliche Hilfe in Anspruch. Austretende Akkuflüssigkeit kann zu Hautreizungen oder Verbrennungen führen.



**VORSICHT! EXPLOSIONSGEFAHR!**  
Laden Sie nicht aufladbare Batterien niemals auf.



Schützen Sie den Akku vor Hitze, z. B. auch vor dauernder Sonneneinstrahlung, Feuer, Wasser und Feuchtigkeit. Es Besteht Explosionsgefahr.



## 6. Service

- a) Lassen Sie Ihr Elektrowerkzeug nur von qualifiziertem Fachpersonal und nur mit Original-Ersatzteilen reparieren. Damit wird sichergestellt, dass die Sicherheit des Elektrowerkzeugs erhalten bleibt.

## Gerätespezifische Sicherheitshinweise für Handkreissägen

### Sicherheitshinweise für alle Sägen

#### Sägeverfahren

- a)  **GEFAHR!** Kommen Sie mit Ihren Händen nicht in den Sägebereich und an das Sägeblatt. Halten Sie mit Ihrer zweiten Hand den Zusatzgriff oder das Motorgehäuse. Wenn beide Hände die Säge halten, können diese vom Sägeblatt nicht verletzt werden.
- b) Greifen Sie nicht unter das Werkstück. Die Schutzhaube kann Sie unter dem Werkstück nicht vor dem Sägeblatt schützen.
- c) Passen Sie die Schnitt-Tiefe an die Dicke des Werkstücks an. Es sollte weniger als eine volle Zahnhöhe unter dem Werkstück sichtbar sein.
- d) Halten Sie das zu sägende Werkstück niemals in der Hand oder über dem Bein fest. Sichern Sie das Werkstück an einer stabilen Aufnahme. Es ist wichtig, das Werkstück gut zu befestigen, um die Gefahr von Körperkontakt, Klemmen des Sägeblattes oder Verlust der Kontrolle zu minimieren.
- e) Halten Sie das Elektrowerkzeug an den isolierten Griffflächen, wenn Sie Arbeiten ausführen, bei denen das Einsatzwerkzeug verborgene Stromleitungen oder die eigene Anschlussleitung treffen kann. Kontakt mit einer spannungs-

führenden Leitung setzt auch die Metallteile des Elektrowerkzeugs unter Spannung und führt zu einem elektrischen Schlag.

- f) **Verwenden Sie beim Längsschneiden immer einen Anschlag oder eine gerade Kantenführung.** Dies verbessert die Schnittgenauigkeit und verringert die Möglichkeit, dass das Sägeblatt klemmt.
- g) **Verwenden Sie immer Sägeblätter in der richtigen Größe und mit passender Aufnahmebohrung (z.B. sternförmig oder rund).** Sägeblätter, die nicht zu den Montageteilen der Säge passen, laufen unruhig und führen zum Verlust der Kontrolle.
- h) **Verwenden Sie niemals beschädigte oder falsche Sägeblatt-Unterlegscheiben oder -schrauben.** Die Sägeblatt-Unterlegscheiben und -schrauben wurden speziell für Ihre Säge konstruiert, für optimale Leistung und Betriebssicherheit.

### Weitere Sicherheitshinweise für alle Sägen

#### Rückschlag - Ursachen und entsprechende Sicherheitshinweise

- Ein Rückschlag ist die plötzliche Reaktion infolge eines hakenden, klemmenden oder falsch ausgerichteten Sägeblattes, die dazu führt, dass eine unkontrollierte Säge abhebt und sich aus dem Werkstück heraus in Richtung der Bedienperson bewegt;
- wenn sich das Sägeblatt in dem sich schließenden Sägespalt verhakt oder verklemmt, blockiert es, und die Motorkraft schlägt das Gerät in Richtung der Bedienperson zurück;
- wird das Sägeblatt im Sägeschnitt verdreht oder falsch ausgerichtet, können sich die Zähne der hinteren Sägeblattkante in der Holz-Oberfläche verhaken, wodurch sich das Sägeblatt aus dem Sägespalt heraus bewegt und die Säge in Richtung der Bedienperson zurückspringt.

Ein Rückschlag ist die Folge eines falschen oder fehlerhaften Gebrauchs der Säge. Er kann durch geeignete Vorsichtsmaßnahmen, wie nachfolgend beschrieben, verhindert werden.

- a) **Halten Sie die Säge mit beiden Händen fest und bringen Sie Ihre Arme in eine Stellung, in der Sie die Rückschlagkräfte abfangen können.** Halten Sie sich immer seitlich des Sägeblattes, nie das Sägeblatt in eine Linie

**mit Ihrem Körper bringen.** Bei einem Rückschlag kann die Kreissäge rückwärts springen, jedoch kann die Bedienperson durch geeignete Vorsichtsmaßnahmen die Rückschlagkräfte beherrschen.

- b) **Falls das Sägeblatt verklemmt oder Sie die Arbeit unterbrechen, schalten Sie die Säge aus und halten Sie sie im Werkstoff ruhig, bis das Sägeblatt zum Stillstand gekommen ist.** Versuchen Sie nie, die Säge aus dem Werkstück zu entfernen oder sie rückwärts zu ziehen, solange das Sägeblatt sich bewegt, sonst kann ein Rückschlag erfolgen. Ermitteln und beheben Sie die Ursache für das Verklemmen des Sägeblattes.
- c) **Wenn Sie eine Säge, die im Werkstück steckt, wieder starten wollen, zentrieren Sie das Sägeblatt im Sägespalt und überprüfen Sie, ob die Sägezähne nicht im Werkstück verhakt sind.** Verhakt das Sägeblatt, kann es sich aus dem Werkstück heraus bewegen oder einen Rückschlag verursachen, wenn die Säge erneut gestartet wird.
- d) **Stützen Sie große Platten ab, um das Risiko eines Rückschlags durch ein klemmendes Sägeblatt zu vermindern.** Große Platten können sich unter ihrem Eigengewicht durchbiegen. Platten müssen auf beiden Seiten abgestützt werden, und zwar sowohl in der Nähe des Sägespalts als auch an der Kante.
- e) **Verwenden Sie keine stumpfen oder beschädigten Sägeblätter.** Sägeblätter mit stumpfen oder falsch ausgerichteten Zähnen verursachen durch einen zu engen Sägespalt eine erhöhte Reibung, Klemmen des Sägeblattes und Rückschlag.
- f) **Ziehen Sie vor dem Sägen die Schnitt-Tiefen- und Schnitt-Winkeleinstellungen fest.** Wenn sich während des Sägens die Einstellungen verändern, kann sich das Sägeblatt verklemmen und ein Rückschlag auftreten.
- g) **Seien Sie besonders vorsichtig beim Sägen in bestehende Wände oder andere nicht einsehbare Bereiche.** Das eintauchende Sägeblatt kann beim Sägen in verborgene Objekte blockieren und einen Rückschlag verursachen.

### Funktion der unteren Schutzhaube

- a) Überprüfen Sie vor jeder Benutzung, ob die untere Schutzhaube einwandfrei schließt. Verwenden Sie die Säge nicht, wenn die untere Schutzhaube nicht frei beweglich ist und sich nicht sofort schließt. Klemmen oder binden Sie die untere Schutzhaube niemals in geöffneter Position fest. Sollte die Säge unbeabsichtigt zu Boden fallen, kann die untere Schutzhaube verbogen werden. Öffnen Sie die Schutzhaube mit dem Rückziehhebel und stellen Sie sicher, dass sie sich frei bewegt und bei allen Schnittwinkeln und -tiefen weder Sägeblatt noch andere Teile berührt.
- b) Überprüfen Sie die Funktion der Feder für die untere Schutzhaube. Lassen Sie die Säge vor dem Gebrauch warten, wenn untere Schutzhaube und Feder nicht einwandfrei arbeiten. Beschädigte Teile, klebrige Ablagerungen oder Anhäufungen von Spänen lassen die untere Schutzhaube verzögert arbeiten.
- c) Öffnen Sie die untere Schutzhaube von Hand nur bei besonderen Schnitten, wie z. B. „Tauch- und Winkelschnitten“. Öffnen Sie die untere Schutzhaube mit dem Rückziehhebel und lassen Sie diesen los, sobald das Sägeblatt in das Werkstück eintaucht. Bei allen anderen Sägearbeiten soll die untere Schutzhaube automatisch arbeiten.
- d) Legen Sie die Säge nicht auf der Werkbank oder dem Boden ab, ohne dass die untere Schutzhaube das Sägeblatt bedeckt. Ein ungeschütztes, nachlaufendes Sägeblatt bewegt die Säge entgegen der Schnittrichtung und sägt, was ihm im Weg ist. Beachten Sie dabei die Nachlaufzeit des Sägeblattes.

### Sicherheitshinweise für Ladegeräte

- Dieses Gerät kann von Kindern ab 8 Jahren und darüber sowie von Personen mit verringerten physischen, sensorischen oder mentalen Fähigkeiten oder Mangel an Erfahrung und Wissen benutzt werden, wenn sie beaufsichtigt oder bezüglich des sicheren Gebrauchs des

Gerätes unterwiesen wurden und die daraus resultierenden Gefahren verstehen. Kinder dürfen nicht mit dem Gerät spielen. Reinigung und Benutzer-Wartung dürfen nicht von Kindern ohne Beaufsichtigung durchgeführt werden.

- Wenn die Netzanschlussleitung dieses Gerätes beschädigt wird, muss sie durch den Hersteller oder seinen Kundendienst oder eine ähnlich qualifizierte Person ersetzt werden, um Gefährdungen zu vermeiden.



Das Ladegerät ist nur für den Betrieb im Innenbereich geeignet.

### ⚠️ WARNUNG!

- Betreiben Sie das Gerät nicht mit beschädigtem Kabel, Netzkabel oder Netzstecker. Beschädigte Netzkabel bedeuten Lebensgefahr durch elektrischen Schlag.

### Ergänzende Anweisungen:

- Verwenden Sie keine Schleifscheiben.
- Verwenden Sie nur Sägeblätter mit Durchmessern entsprechend den Aufschriften auf der Säge.
- Beim Bearbeiten von Holz oder Materialien, bei denen gesundheitsgefährdender Staub entsteht, ist das Gerät an eine passende, geprüfte Absaugvorrichtung anzuschließen.
- Tragen Sie beim Sägen von Holz eine Staubschutzmaske.
- Verwenden Sie nur empfohlene Sägeblätter.
- Tragen Sie immer einen Gehörschutz.
- Vermeiden Sie ein Überhitzen der Sägezahnspitzen.
- Vermeiden Sie beim Sägen von Kunststoff ein Schmelzen des Kunststoffs.



## Sicherheitshinweise für Kreissägeblätter



Schutzhandschuhe tragen!



Atemschutz tragen!



Schutzbrille tragen!



Gehörschutz tragen!



**VORSICHT! EXPLOSIONSGEFAHR!**  
Laden Sie nicht aufladbare Batterien  
niemals auf.

### Originalzubehör / -zusatzgeräte

- Benutzen Sie nur Zubehör und Zusatzgeräte, die in der Bedienungsanleitung angegeben sind bzw. deren Aufnahme mit dem Gerät kompatibel ist.

**⚠ WARNUNG! Schützen Sie sich vor  
Laserstrahlung:**



**Das Gerät enthält einen Klasse 2 Laser  
und wird mit einem Laserwarnschild **18**  
ausgeliefert.**

- ▶ Richten Sie den Laser nie auf Personen oder Tiere.
- ▶ Blicken Sie nie direkt in den Laser. Der Laser kann Augenschäden hervorrufen.
- ▶ Richten Sie den Laserstrahl nicht auf stark reflektierende Materialien. Gefahr durch reflektierendes Licht.
- ▶ Jede Einstellung zur Verstärkung des Laserstrahls ist verboten. Es besteht Verletzungsgefahr!
- ▶ Für Schäden durch Manipulation an der Lasereinrichtung sowie Nichtbefolgen der Sicherheitshinweise wird keine Haftung übernommen.

**⚠ VORSICHT!**

Wenn andere als die hier angegebenen Bedienungs- oder Justiereinrichtungen benutzt, oder andere Verfahrensweisen ausgeführt werden, kann dies zu gefährlicher Strahlungsexposition führen.

## Vor der Inbetriebnahme

### Akku-Pack laden (siehe Abb. C)

**⚠ VORSICHT!**

- ▶ Ziehen Sie immer den Netzstecker, bevor Sie den Akku-Pack **6** aus dem Ladegerät **27** nehmen bzw. einsetzen.

### HINWEIS

- ▶ Drei Geräte - drei kompatible Akkus. Untereinander austauschbar! (siehe Kapitel Ersatz-Akku Bestellung)
- Laden Sie den Akku-Pack **6** nie, wenn die Umgebungstemperatur unterhalb 10 °C oder oberhalb 40 °C liegt.
- ◆ Stecken Sie den Akku-Pack **6** in das Ladegerät **27** (siehe Abb. C).
- ◆ Stecken Sie den Netzstecker in die Steckdose. Die rote Kontroll-LED **28** leuchtet.
- ◆ Die grüne Kontroll-LED **29** signalisiert Ihnen, dass der Ladevorgang abgeschlossen und der Akku-Pack **6** einsatzbereit ist.
- ◆ Schieben Sie den Akku-Pack **6** in das Gerät ein.
- Laden Sie einen Akku-Pack **6** niemals unmittelbar nach dem Schnell-Ladevorgang ein zweites Mal auf. Es besteht die Gefahr, dass der Akku-Pack **6** überladen und dadurch die Lebensdauer von Akku und Ladegerät **27** verringert wird.
- ◆ Schalten Sie das Ladegerät **27** zwischen aufeinanderfolgenden Ladevorgängen für mindestens 15 Minuten ab. Ziehen Sie dazu den Netzstecker.

## Akku-Pack ins Gerät einsetzen / entnehmen

### Akku-Pack einsetzen:

- ◆ Lassen Sie den Akku-Pack **6** in den Griff einrasten.

### Akku-Pack entnehmen:

- ◆ Drücken Sie die Entriegelungstaste **4** und entnehmen Sie den Akku-Pack **6**.

## Akkuzustand prüfen

- ◆ Drücken Sie zum Prüfen des Akkuzustands die Taste Akkuzustand **5** (siehe auch Hauptabbildung). Der Zustand bzw. die Restleistung wird in der Akku-Display-LED **5** wie folgt angezeigt:
- ◆ ROT / ORANGE / GRÜN = maximale Ladung / Leistung  
ROT / ORANGE = mittlere Ladung / Leistung  
ROT = schwache Ladung - Akku aufladen

## Schutzhaube prüfen

- ◆ Ziehen Sie den Rückziehhebel für Schutzhaube **22** bis zum Anschlag.

Die Schutzhaube **19** muss ohne zu klemmen bewegbar sein und bei loslassen des Rückziehhebels für die Schutzhaube **22** selbst in die Ausgangsposition zurückspringen.

## Inbetriebnahme

### Sägeblatt montieren / wechseln

Sägeblatt **23** nur bei gezogenem Akku-Pack wechseln!

1. Setzen Sie die Schnitttiefe (mittels Feststellschraube **7**) auf die minimalste Position, 0 mm.
2. Schwenken Sie die Schutzhaube **19** mit Hilfe des Rückziehhebels **22** zurück und stellen Sie das Gerät ab.
3. Betätigen Sie die Spindelarrretierung **8** (bis sie einrastet) und lösen Sie mit dem Innensechskantschlüssel **25** die Spannschraube **21**. Nehmen Sie jetzt die Spannschraube **21** und den Spannflansch **20** ab (siehe auch Abb. A).



Abb. A: Sägeblatt wechseln

4. Sägeblatt **23** abnehmen.
5. Einbau des Sägeblattes **23** entsprechend in umgekehrter Reihenfolge wie beschrieben vornehmen.
6. Betätigen Sie die Spindelarrretierung **8** (bis sie einrastet) und ziehen Sie mit dem Innensechskantschlüssel **25** die Spannschraube **21** fest.

### ⚠️ WARNUNG!

- Der Pfeil auf dem Sägeblatt **23** muss mit dem Drehrichtungspfeil (Laufrichtung, am Gerät markiert) übereinstimmen.
- Stellen Sie sicher, dass das Sägeblatt **23** für die Drehzahl des Werkzeuges geeignet ist.

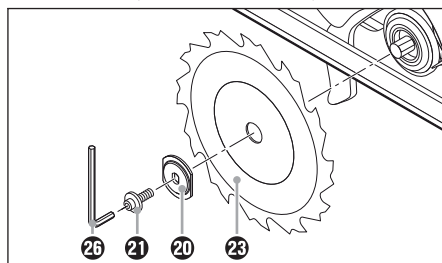
## Parallelanschlag

- ◆ Lösen Sie die Flügelschraube **17** und setzen Sie den Parallelanschlag **18** in die Parallelanschlagaufnahme **10** ein.

- ◆ Stellen Sie die gewünschte Schnittbreite mit Hilfe der Skala auf dem Parallelanschlag **13** und den Aussparungen in der Grundplatte **9** ein (siehe auch Abb. B).

Die rechte Aussparung in der Grundplatte ist für die Schnittwinkeleinstellung 0°. Die linke Aussparung in der Grundplatte ist für die Schnittwinkeleinstellung 45°.



Abb. B: Schnittbreite 3 cm

- ◆ Ziehen Sie die Flügelschraube **17** wieder fest.

### Spanabsaugung anschließen

- ◆ Stecken Sie den Adapter zur Staubabsaugung **25** auf den Spanauswurf **24**.  
Wahlweise je nach Durchmesser von der Staub- und Spanabsaugung.
- ◆ Schließen Sie eine zugelassene Staub- und Spanabsaugung an.

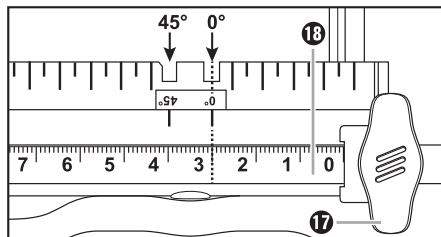
## Bedienung

### Ein- und ausschalten

#### Einschalten:

- ◆ Drücken Sie die Einschaltperre **1** nach links oder rechts und halten diese gedrückt.
- ◆ Betätigen Sie den EIN-/AUS-Schalter **2**. Nachdem die Maschine angelaufen ist, können Sie die Einschaltperre **1** wieder loslassen.

#### Ausschalten:

- ◆ Lassen Sie den EIN-/AUS-Schalter **2** los.

### Schnittwinkel einstellen

Sie können den Schnittwinkel mit der Schnittwinkel-skala **15** bestimmen.

- Lösen Sie die Flügelschraube **16** der Schnittwinkelvorwahl, stellen Sie den gewünschten Winkel an der Schnittwinkel-skala **15** ein und ziehen Sie die Flügelschraube **16** wieder fest.

### Schnitttiefe einstellen

#### HINWEIS

- ▶ Die Schnitttiefe ca. 3 mm größer als die Materialstärke wählen. Dadurch erzielen Sie einen sauberen Schnitt.

- ◆ Lösen Sie die Feststellschraube **7**, stellen Sie die gewünschte Schnitttiefe an der Schnitttiefen-skala **3** ein und ziehen Sie die Feststellschraube **7** wieder fest.

### Handhabung der Handkreissäge

1. Gerät – wie unter »Ein- und ausschalten« beschrieben – einschalten und mit der vorderen Kante der Grundplatte **9** auf das Material setzen.
2. Richten Sie die Maschine am Parallelanschlag **13** oder an einer aufgezeichneten Linie aus.
3. Halten Sie die Maschine mit beiden Händen an den Griffen und sägen Sie mit mäßigem Druck.

### Laser ein- und ausschalten

#### Einschalten:

- ◆ Drücken Sie den EIN- /AUS- /RESET- Schalter Laser **11**

#### Ausschalten:

- ◆ Drücken Sie den EIN- /AUS- /RESET- Schalter Laser **11**

#### HINWEIS

- ▶ **ÜBERLASTUNG UND RESET!** Das Gerät schaltet bei Überlastbetrieb ab.
- ◆ Schalten Sie den Laser AUS. Drücken Sie den EIN- /AUS- /RESET- Schalter Laser **11** .
- ▶ Nur bei ausgeschaltetem Laser erfolgt ein automatischer Reset.

### Tipps und Tricks

- Ein Ausreißen der Schnittkante bei empfindlichen Oberflächen, z.B. beschichteten Spanplatten oder Türen, vermeiden Sie, indem Sie ein Kreppband auf die Schnittlinie kleben. Dies hat ferner den Vorteil, dass sich auf dem Kreppband auch besser anzeichnen lässt als auf einer glatten Oberfläche. Noch wirkungsvoller vermeiden Sie ein Ausreißen der Schnittkante durch ein aufge-spanntes dünnes Holz, das mitgesägt wird.

## Wartung und Reinigung



**WARNUNG! VERLETZUNGSGEFAHR!**  
Schalten Sie vor allen Arbeiten am Gerät das Gerät aus und entnehmen Sie den Akku.

Die Akku-Handkreissäge ist wartungsfrei.

- Das Gerät muss stets sauber, trocken und frei von Öl oder Schmierfetten sein.
- Es dürfen keine Flüssigkeiten in das Innere der Geräte gelangen.
- Verwenden Sie zum Reinigen des Gehäuses ein trockenes Tuch. Verwenden Sie niemals Benzin, Lösungsmittel oder Reiniger, die Kunststoff angreifen.
- Soll ein Lithium-Ionen-Akku längere Zeit gelagert werden, muss regelmäßig der Ladezustand kontrolliert werden. Der optimale Ladezustand liegt zwischen 50 % und 80 %. Das optimale Lagerungsklima ist kühl und trocken.

### HINWEIS

- ▶ Nicht aufgeführte Ersatzteile (wie z. B. Kohlebürsten, Schalter) können Sie über unsere Service - Hotline bestellen.

## Entsorgung



Die Verpackung besteht aus umweltfreundlichen Materialien, die Sie über die örtlichen Recyclingstellen entsorgen können.



**Werfen Sie Elektrowerkzeuge nicht in den Hausmüll!**

Gemäß Europäischer Richtlinie 2012/19/EU müssen verbrauchte Elektrowerkzeuge getrennt gesammelt und einer umweltgerechten Wiederverwertung zugeführt werden.



**Werfen Sie Akkus nicht in den Hausmüll!**

Defekte oder verbrauchte Akkus müssen gemäß Richtlinie 2006/66/EC recycelt werden. Geben Sie Akku-Pack und /oder das Gerät über die angebotenen Sammeleinrichtungen zurück.

Über Entsorgungsmöglichkeiten für ausgediente Elektrowerkzeuge / Akku-Pack informieren Sie sich bitte bei Ihrer Gemeinde- oder Stadtverwaltung.

## Garantie

**Sie erhalten auf dieses Gerät 3 Jahre Garantie ab Kaufdatum. Das Gerät wurde sorgfältig produziert und vor Anlieferung gewissenhaft geprüft. Bitte bewahren Sie den Kassenbon als Nachweis für den Kauf auf. Bitte setzen Sie sich im Garantiefall mit Ihrer Servicestelle telefonisch in Verbindung. Nur so kann eine kostenlose Einsendung Ihrer Ware gewährleistet werden.**

Die Garantieleistung gilt nur für Material- oder Fabrikationsfehler, nicht aber für Transportschäden, Verschleißteile oder für Beschädigungen an zerbrechlichen Teilen, z. B. Schalter oder Akkus. Das Produkt ist lediglich für den privaten und nicht für den gewerblichen Gebrauch bestimmt. Bei missbräuchlicher und unsachgemäßer Behandlung, Gewaltanwendung und bei Eingriffen, die nicht von unserer autorisierten Service-Niederlassung vorgenommen wurden, erlischt die Garantie. Ihre gesetzlichen Rechte werden durch diese Garantie nicht eingeschränkt. Die Garantiezeit wird durch die Gewährleistung nicht verlängert. Dies gilt auch für ersetzte und reparierte Teile. Eventuell schon beim Kauf vorhandene Schäden und Mängel müssen sofort nach dem Auspacken gemeldet werden, spätestens aber zwei Tage nach Kaufdatum. Nach Ablauf der Garantiezeit anfallende Reparaturen sind kostenpflichtig.

## Service

### **⚠️ WARNUNG!**

- ▶ Lassen Sie Ihre Geräte von der Servicestelle oder einer Elektrofachkraft und nur mit Original-Ersatzteilen reparieren. Damit wird sichergestellt, dass die Sicherheit des Gerätes erhalten bleibt.
- ▶ Lassen Sie den Austausch des Steckers oder der Netzleitung immer vom Hersteller des Gerätes oder seinem Kundendienst ausführen. Damit wird sichergestellt, dass die Sicherheit des Gerätes erhalten bleibt.

#### **DE Service Deutschland**

Tel.: 0800 5435 111 (Kostenfrei aus dem dt. Festnetz/Mobilfunknetz)  
E-Mail: kompernass@lidl.de

IAN 270420

#### **AT Service Österreich**

Tel.: 0820 201 222 (0,15 EUR/Min.)  
E-Mail: kompernass@lidl.at

IAN 270420

#### **CH Service Schweiz**

Tel.: 0842 665566 (0,08 CHF/Min., Mobilfunk max. 0,40 CHF/Min.)  
E-Mail: kompernass@lidl.ch

IAN 270420

#### **Erreichbarkeit Hotline:**

Montag bis Freitag von 8:00 Uhr – 20:00 Uhr (MEZ)

## Importeur

KOMPERNASS HANDELS GMBH

BURGSTRASSE 21

44867 BOCHUM

GERMANY

www.kompernass.com

## Original-Konformitätserklärung

Wir, KOMPERNASS HANDELS GMBH, Dokumentenverantwortlicher: Herr Semi Uguzlu, BURGSTR. 21, 44867 BOCHUM, DEUTSCHLAND, erklären hiermit, dass dieses Produkt mit den folgenden Normen, normativen Dokumenten und EG-Richtlinien übereinstimmt:

**Maschinenrichtlinie (2006/42/EC)**

**EG-Niederspannungsrichtlinie (2006/95/EC)**

**Elektromagnetische Verträglichkeit (2004/108/EC)**

**RoHS Richtlinie (2011/65/EU)**

#### **Angewandte harmonisierte Normen:**

EN 60745-1: 2009+A11

EN 60745-2-5: 2010

EN 60335-1: 2012+A11

EN 60335-2-29: 2004+A2

EN 62233: 2008

EN 55014-1: 2006+A1+A2

EN 55014-2: 1997+A1+A2

EN 61000-3-2: 2014

EN 61000-3-3: 2013

#### **Typbezeichnung der Maschine:**

Akku-Handkreissäge PHKSA 18-Li B2

#### **Herstellungsjahr: 09-2015**

#### **Seriennummer: IAN 270420**

Bochum, 27.04.2015



Semi Uguzlu

- Qualitätsmanager -

Technische Änderungen im Sinne der Weiterentwicklung sind vorbehalten.

## Ersatz-Akku Bestellung

Wenn Sie einen Ersatz-Akku für Ihr Gerät bestellen möchten, so können Sie dies entweder bequem im Internet unter [www.kompemass.com](http://www.kompemass.com) oder telefonisch abwickeln.

Der Preis des Ersatz-Akkus beträgt 20 € inkl. MwSt. und Versand. Dieser Artikel kann aufgrund begrenzter Vorratsmenge nach kurzer Zeit ausverkauft sein.

DE  
AT  
CH



Drei Geräte - drei kompatible Akkus.  
Untereinander austauschbar!

## Online-Bestellung

Um einen Ersatz-Akku über den Zubehör-Shop zu bestellen:

- Rufen Sie mit Ihrem Internetbrowser die Seite [www.kompemass.com](http://www.kompemass.com) auf.
- Klicken Sie rechts unten auf die entsprechende Flagge, um das gewünschte Land und die Sprache auszuwählen.
- Klicken Sie jetzt auf den Reiter „Zubehör-Shop“ und wählen anschließend unter der Rubrik „Topseller“ den passenden Ersatz-Akku zu Ihrem Gerät aus.
- Nachdem Sie den Ersatz-Akku in den Warenkorb gelegt haben, klicken Sie auf die Schaltfläche „Kasse“ und befolgen die auf dem Bildschirm angezeigten Anweisungen, um den Bestellvorgang abzuschließen.

### HINWEIS

- ▶ Die Bestellung von Ersatzteilen kann in einigen Ländern nicht online vorgenommen werden. Kontaktieren Sie in diesem Fall bitte die Service-Hotline.
- Die Aktion ist begrenzt auf einen Akku pro Kunde / Gerät, sowie auf eine Laufzeit von zwei Monaten nach dem Aktionszeitraum. Danach kann der Ersatzakku als Ersatzteil zu anderen Konditionen weiterhin bestellt werden.

## Telefonische Bestellung

### DE Service Deutschland

Tel.: 0800 5435 111 (Kostenfrei aus dem dt. Festnetz/Mobilfunknetz)

Um eine schnelle Bearbeitung Ihrer Bestellung zu gewährleisten, halten Sie bitte für alle Anfragen die Artikelnummer (z.B. IAN 270420) des Gerätes bereit. Die Artikelnummer entnehmen Sie bitte dem Typenschild oder dem Titelblatt dieser Anleitung.



# Contents

<b>Introduction</b> .....	<b>30</b>
Intended use .....	30
Features .....	30
Package contents .....	30
Technical data .....	30
<b>General Power Tool Safety Warnings</b> .....	<b>31</b>
1. Work area safety .....	31
2. Electrical safety .....	31
3. Personal safety .....	32
4. Power tool use and care .....	32
5. Use and handling of the cordless power tool .....	32
6. Service .....	33
Appliance-specific safety instructions for circular saws .....	33
Safety guidelines for battery chargers .....	34
Safety information for circular saw blades .....	35
Genuine accessories/ auxiliary equipment .....	35
<b>Before initial use</b> .....	<b>35</b>
Charging the battery (see Fig. C) .....	35
Attaching/disconnecting the battery pack to/from the appliance .....	36
Checking the battery charge level .....	36
Checking the blade guard .....	36
<b>Initial use</b> .....	<b>36</b>
Fitting/changing the saw blade .....	36
Rip fence .....	36
Connecting the sawdust extraction device .....	37
<b>Operation</b> .....	<b>37</b>
Switching on and off .....	37
Setting the cutting angle .....	37
Setting the cutting depth .....	37
Working with the circular saw .....	37
Switching the laser on and off .....	37
Tips and tricks .....	37
<b>Maintenance and cleaning</b> .....	<b>38</b>
<b>Disposal</b> .....	<b>38</b>
<b>Warranty</b> .....	<b>38</b>
<b>Service</b> .....	<b>39</b>
<b>Importer</b> .....	<b>39</b>
<b>Translation of the original Conformity Declaration</b> .....	<b>39</b>
<b>Ordering a replacement battery</b> .....	<b>40</b>
Online ordering .....	40
Telephone ordering .....	40

GB



## Introduction



Congratulations on the purchase of your new appliance. You have selected a high quality product. The operating instructions are part of this product. They contain



important information on safety, usage and disposal. Before using the product,

familiarise yourself with all handling and safety instructions. Use the product only as described and for the range of applications specified. Hand over all documents when the product is passed on to a third party.

## Intended use

This hand-held circular saw (hereinafter "appliance") is designed for longitudinal, cross and mitre cuts in firmly supported solid wood, chip board, plastics and lightweight construction materials. Any other usage of or modification to the appliance is deemed to be improper and carries the risk of serious personal injury. Not for commercial use.

## Features

### Figure A:

- 1 Safety lock-out
- 2 ON/OFF switch
- 3 Cutting depth scale
- 4 Release button for battery pack
- 5 Battery charge level button/battery display LED
- 6 Battery pack
- 7 Locking screw
- 8 Spindle lock
- 9 Base plate
- 10 Rip fence slot

### Figure B:

- 11 ON/OFF/RESET switch laser 
- 12 Auxiliary handle
- 13 Laser warning label
- 14 Laser exit opening
- 15 Cutting angle scale
- 16 Wing screw for cutting angle preselector
- 17 Wing screw for rip fence slot
- 18 Rip fence

- 19 Blade guard
- 20 Clamping flange
- 21 Clamping screw
- 22 Release lever for the blade guard
- 23 Saw blade
- 24 Chip ejector
- 25 Vacuum adapter for dust extraction
- 26 Allen key

### Figure C:

- 27 Charger
- 28 Red control LED
- 29 Green control LED

## Package contents

- 1 cordless circular saw
- 1 rapid battery charger
- 1 rip fence
- 1 vacuum adapter for dust extraction
- 1 SW 5 Allen key
- 1 saw blade (pre-assembled)
- Operating instructions

## Technical data

### Cordless circular saw: PHKSA 18-Li B2

Rated voltage:	18 V ---
Idle speed:	$n_0$ 3800 min <sup>-1</sup>
Saw blade:	1 x Ø 150 mm x Ø 16 mm, 18 teeth
Max. cutting depth:	90°: 48 mm 45°: 36 mm

### Battery: PAP 18 A1

Type:	LITHIUM ION
Rated voltage:	18 V ---
Capacity:	1.5 Ah

### Rapid battery charger: PLG 18 A1

#### INPUT:

Rated voltage:	230 - 240 V ~, 50 Hz
Power consumption:	40 W

#### OUTPUT:

Rated voltage:	18 V ---
Charging current:	1.8 A
Charging time:	approx. 60 min
Fuse (internal):	2 A 
Protection class:	II/□

**Noise and vibration data:**

Noise measurement value determined in accordance with EN 60745. The A-rated noise level of the power tool is typically as follows:

Sound pressure level: 73.13 dB(A)

Sound power level: 84.13 dB(A)

Uncertainty K: 3 dB



**Wear ear protection!**

**Weighted acceleration, typically:**

(main handle)

Hand/arm vibration  $a_{h,w}$ : 0.729 m/s<sup>2</sup>

(auxiliary handle)

Hand/arm vibration  $a_{h,w}$ : 0.922 m/s<sup>2</sup>

Uncertainty K = 1.5 m/s<sup>2</sup>

**NOTE**

- ▶ The vibration level specified in these instructions has been measured in accordance with a standardised measuring procedure specified in EN 60745 and can be used to make equipment comparisons. The specified vibration emission value can also be used to make an initial exposure estimate.

**⚠ WARNING!**

- ▶ The vibration level varies in accordance with the use of the power tool and may be higher than the value specified in these instructions in some cases. There is a risk of underestimation of the vibration load if the power tool is used regularly in this manner. Try to keep the vibration loads as low as possible. Measures to reduce the vibration load are, e.g. wearing gloves and limiting the working time. Wherein all states of operation must be included (e.g. times when the power tool is switched off and times where the power tool is switched on but running without load).



**General Power Tool Safety Warnings**

**⚠ WARNING!**

- ▶ **Read all safety warnings and all instructions.** Failure to follow the warnings and instructions may result in electric shock, fire and/or serious injury.

**Save all warnings and instructions for future reference.**

The term “power tool” in the warnings refers to your mains-operated (corded) power tool or battery-operated (cordless) power tool.

**1. Work area safety**

- a) **Keep work area clean and well lit.** Cluttered or dark areas invite accidents.
- b) **Do not operate power tools in explosive atmospheres, such as in the presence of flammable liquids, gases or dust.** Power tools create sparks which may ignite the dust or fumes.
- c) **Keep children and bystanders away while operating a power tool.** Distractions can cause you to lose control.

**2. Electrical safety**

- a) **Power tool plugs must match the outlet. Never modify the plug in any way. Do not use any adapter plugs with earthed (grounded) power tools.** Unmodified plugs and matching outlets will reduce risk of electric shock.
- b) **Avoid body contact with earthed or grounded surfaces, such as pipes, radiators, ranges and refrigerators.** There is an increased risk of electric shock if your body is earthed or grounded.
- c) **Do not expose power tools to rain or wet conditions.** Water entering a power tool will increase the risk of electric shock.
- d) **Do not abuse the cord. Never use the cord for carrying, pulling or unplugging the power tool. Keep cord away from heat, oil, sharp edges or moving parts.** Damaged or entangled cords increase the risk of electric shock.

- e) When operating a power tool outdoors, use an extension cord suitable for outdoor use. Use of a cord suitable for outdoor use reduces the risk of electric shock.
- f) If operating a power tool in a damp location is unavoidable, use a residual current device (RCD) protected supply. Use of an RCD reduces the risk of electric shock.

### **3. Personal safety**

- a) Stay alert, watch what you are doing and use common sense when operating a power tool. Do not use a power tool while you are tired or under the influence of drugs, alcohol or medication. A moment of inattention while operating power tools may result in serious personal injury.
- b) Use personal protective equipment. Always wear eye protection. Protective equipment such as dust mask, non-skid safety shoes, hard hat, or hearing protection used for appropriate conditions will reduce personal injuries.
- c) Prevent unintentional starting. Ensure the switch is in the off -position before connecting to power source and/or battery pack, picking up or carrying the tool. Carrying power tools with your finger on the switch or energising power tools that have the switch on invites accidents.
- d) Remove any adjusting key or wrench before turning the power tool on. A wrench or a key left attached to a rotating part of the power tool may result in personal injury.
- e) Do not overreach. Keep proper footing and balance at all times. This enables better control of the power tool in unexpected situations.
- f) Dress properly. Do not wear loose clothing or jewellery. Keep your hair, clothing and gloves away from moving parts. Loose clothes, jewellery or long hair can be caught in moving parts.
- g) If devices are provided for the connection of dust extraction and collection facilities, ensure these are connected and properly used. Use of dust collection can reduce dust-related hazards.

### **4. Power tool use and care**

- a) Do not force the power tool. Use the correct power tool for your application. The correct power tool will do the job better and safer at the rate for which it was designed.
- b) Do not use the power tool if the switch does not turn it on and off. Any power tool that cannot be controlled with the switch is dangerous and must be repaired.
- c) Disconnect the plug from the power source and/or the battery pack from the power tool before making any adjustments, changing accessories, or storing power tools. Such preventive safety measures reduce the risk of starting the power tool accidentally.
- d) Store idle power tools out of the reach of children and do not allow persons unfamiliar with the power tool or these instructions to operate the power tool. Power tools are dangerous in the hands of untrained users.
- e) Maintain power tools. Check for misalignment or binding of moving parts, breakage of parts and any other condition that may affect the power tool's operation. If damaged, have the power tool repaired before use. Many accidents are caused by poorly maintained power tools.
- f) Keep cutting tools sharp and clean. Properly maintained cutting tools with sharp cutting edges are less likely to bind and are easier to control.
- g) Use the power tool, accessories and tool bits etc. in accordance with these instructions, taking into account the working conditions and the work to be performed. Use of the power tool for operations different from those intended could result in a hazardous situation.

### **5. Use and handling of the cordless power tool**

- a) Charge the rechargeable battery unit using only the charger recommended by the manufacturer. Chargers are often designed for a particular type of rechargeable battery unit. There is the danger of fire if other types of rechargeable battery units are used.

- b) Only the rechargeable battery units supplied are to be used with the power tools. The use of other rechargeable battery units may result in injury or a fire hazard.
- c) When they are not being used, store rechargeable battery units away from paper clips, coins, keys, nails, screws or other small metal objects that could cause the contacts to be bridged. Short-circuiting the contacts of a rechargeable battery unit may result in burns or fire.
- d) Fluid may leak out of rechargeable battery units if they are misused. If this happens, avoid contact with the fluid. If accidental contact occurs, rinse the affected area with water. Seek additional medical help if any of the fluid gets into your eyes. Escaping battery fluid may cause skin irritation or burns.
- e) Adjust the cutting depth to the thickness of the workpiece. Less than a full tooth of the blade teeth should be visible below the workpiece.
- f) Never hold piece being cut in your hands or across your leg. Secure the workpiece to a stable platform. It is important to support the work properly to minimise body exposure, blade binding, or loss of control.
- e) Hold the power tool by insulated gripping surfaces only, when performing an operation where the cutting tool may contact hidden wiring. Contact with a “live” wire will also make exposed metal parts of the power tool “live” and could give the operator an electric shock.
- f) When ripping, always use a rip fence or straight edge guide. This improves the accuracy of cut and reduces the chance of blade binding.
- g) Always use saw blades with correct size and shape (diamond versus round) of arbour holes. Blades that do not match the mounting hardware of the saw will run eccentrically, causing loss of control.
- h) Never use damaged or incorrect blade washers or bolts. The blade washers and bolt were specially designed for your saw, for optimum performance and safety of operation.



**CAUTION! RISK OF EXPLOSION!**  
Never charge non-rechargeable batteries!



Protect the battery against heat, e. g., against continuous intense sunlight, fire, water and moisture.



Danger of explosion.



## 6. Service

- a) Have your power tool serviced by a qualified repair person using only identical replacement parts. This will ensure that the safety of the power tool is maintained.

## Appliance-specific safety instructions for circular saws

### Safety instructions for all saws

#### Cutting procedures

- a)  **DANGER!** Keep hands away from cutting area and the blade. Keep your second hand on auxiliary handle, or motor housing. If both hands are holding the saw, they cannot be cut by the blade.
- b) Do not reach underneath the workpiece. The guard cannot protect you from the blade below the workpiece.

### Further safety instructions for all saws

#### Kickback causes and related warnings

- A kickback is a sudden reaction to a pinched, bound or misaligned saw blade, causing an uncontrolled saw to lift up and out of the workpiece toward the operator;
- when the blade is pinched or bound tightly by the kerf closing down, the blade stalls and the motor reaction drives the unit rapidly back toward the operator;
- if the blade becomes twisted or misaligned in the cut, the teeth at the back edge of the blade can dig into the top surface of the wood causing the blade to climb out of the kerf and jump back toward the operator.

Kickback is the result of saw misuse and/or incorrect operating procedures or conditions and can be avoided by taking proper precautions as given below.

- a) Maintain a firm grip with both hands on the saw and position your arms to resist kickback forces. Position your body to either side of the blade, but not in line with the blade. Kickback could cause the saw to jump backwards, but kickback forces can be controlled by the operator, if proper precautions are taken.
- b) When blade is binding, or when interrupting a cut for any reason, release the trigger and hold the saw motionless in the material until the blade comes to a complete stop. Never attempt to remove the saw from the work or pull the saw backwards while the blade is in motion or kickback may occur. Investigate and take corrective actions to eliminate the cause of blade binding.
- c) When restarting a saw in the workpiece, centre the saw blade in the kerf and check that saw teeth are not engaged into the material. If saw blade is binding, it may walk up or kickback from the workpiece as the saw is restarted.
- d) Support large panels to minimise the risk of blade pinching and kickback. Large panels tend to sag under their own weight. Supports must be placed under the panel on both sides, near the line of cut and near the edge of the panel.
- e) Do not use dull or damaged blades. Unsharpened or improperly set blades produce narrow kerf causing excessive friction, blade binding and kickback.
- f) Blade depth and bevel adjusting locking levers must be tight and secure before making cut. If blade adjustment shifts while cutting, it may cause binding and kickback.
- g) Use extra caution when sawing into existing walls or other blind areas. The protruding blade may cut objects that can cause kickback.

**Lower guard function**

- a) Check lower guard for proper closing before each use. Do not operate the saw if lower guard does not move freely and close instantly. Never clamp or tie the lower guard into the open position. If saw is accidentally dropped, lower guard may be bent. Raise the lower guard with the retracting handle and make sure it moves freely and does not touch the blade or any other part, in all angles and depths of cut.

- b) Check the operation of the lower guard spring. If the guard and the spring are not operating properly, they must be serviced before use. Lower guard may operate sluggishly due to damaged parts, gummy deposits, or a build-up of debris.
- c) Lower guard may be retracted manually only for special cuts such as “plunge cuts” and “compound cuts”. Raise lower guard by retracting handle and as soon as blade enters the material, the lower guard must be released. For all other sawing, the lower guard should operate automatically.
- d) Always observe that the lower guard is covering the blade before placing saw down on bench or floor. An unprotected, coasting blade will cause the saw to walk backwards, cutting whatever is in its path. Be aware of the time it takes for the blade to stop after switch is released.

**Safety guidelines for battery chargers**

- This appliance may be used by children aged 8 years and above and by persons with limited physical, sensory or mental capabilities or lack of experience and knowledge, provided that they are under supervision or have been told how to use the appliance safely and are aware of the potential risks. Children must not use the appliance as a plaything. Cleaning and user maintenance tasks may not be carried out by children unless they are supervised.
- If the supply cord is damaged, it must be replaced by the manufacturer, its service agent or similarly qualified persons in order to avoid a hazard.



This charger is suitable for indoor use only.

**⚠ WARNING!**

- Do not operate the appliance with a damaged cable, supply cord or mains plug. A damaged power cord causes danger to life by electric shock.

**Supplementary notes**

- Do not use any grinding discs.
- Use only saw blades with diameters corresponding to the label on the saw.
- When sawing wood or other materials which may create dusts that are hazardous to health, always connect a suitable, certified vacuum extractor device.
- Wear a dust mask when sawing wood.
- Use only the recommended saw blades.
- Always wear ear protectors.
- Do not allow the teeth of the saw blade to overheat.
- When sawing plastic, avoid melting the plastic.

**Safety information for circular saw blades**



**Wear protective gloves!**



**Wear respiratory protection!**



**Wear protective glasses!**



**Wear hearing protection!**



**CAUTION! RISK OF EXPLOSION!**  
**Never charge non-rechargeable batteries!**

**Genuine accessories/ auxiliary equipment**

- Only use the accessories and additional equipment that are specified in the operating instructions and are compatible with the appliance.

**⚠ WARNING!**

**Protect yourself from laser radiation!**



**This appliance contains a Class 2 laser and will be delivered with a laser warning label 13.**

- ▶ NEVER direct the laser beam at people or animals.
- ▶ NEVER look directly into the laser beam. The laser beam can cause serious eye damage.
- ▶ Do NOT direct the laser beam at strongly reflective material. Reflected laser beams are also dangerous.
- ▶ Any adjustment intended to increase the intensity of the laser beam is forbidden. There is a risk of personal injury!
- ▶ No liability will be accepted for damage resulting from manipulation of the laser equipment or from disregarding these safety instructions.

**⚠ CAUTION!**

If operating and adjustment equipment is used or procedures other than those specified here are carried out, this may result in hazardous radiation exposure.

**Before initial use**

**Charging the battery (see Fig. C)**

**⚠ CAUTION!**

- ▶ Always unplug the appliance before you remove the battery pack 6 from or connect the battery pack to the charger 27.

**NOTE**

- ▶ Three appliances - three compatible batteries. Interchangeable! (see chapter ordering a replacement battery)
- Never charge the battery pack 6 when the ambient temperature is below 10°C or above 40°C.
- ◆ Connect the battery pack 6 to the battery charger 27 (see Fig. C).

- ◆ Insert the mains plug into the mains power socket. The red control LED **23** lights up.
- ◆ The green control LED **29** indicates that the charging process is complete and the battery pack **6** is ready.
- ◆ Insert the battery pack **6** back into the appliance.
- Never recharge a battery pack **6** again immediately after rapid charging. This could overcharge the battery pack **6**, thus reducing the lifespan of the battery and charger **27**.
- ◆ Switch off the charger **27** for at least 15 minutes between successive charging sessions. Also disconnect the power plug from the mains power socket.

## Attaching/disconnecting the battery pack to/from the appliance

### Inserting the battery pack:

- ◆ Allow the battery pack **6** to click into the handle.

### Removing the battery pack:

- ◆ Press the release button **4** and remove the battery pack **6**.

## Checking the battery charge level

- ◆ Press the battery charge level button **5** to check the status of the battery (see also main diagram). The status/remaining charge will be shown on the battery display LED **5** as follows:
- ◆ RED/ORANGE/GREEN = maximum charge/power  
 RED/ORANGE = medium charge/power  
 RED = low charge - charge the battery

## Checking the blade guard

- ◆ Pull back on the release lever for the blade guard **22** as far as the stop.

The blade guard **19** must move freely without jamming and must spring back into its starting position automatically when you let go of the release lever for the blade guard **22**.

## Initial use

### Fitting/changing the saw blade

Always remove the battery pack before changing the saw blade **23**!

1. Set the cutting depth (using the locking screw **7**) to the minimum position, 0 mm.
2. Swing the blade guard **19** back using the release lever **22** and put the appliance down.
3. Press the spindle lock button **8** (until it engages) and use the Allen key **26** to release the clamping screw **21**. Now remove the clamping screw **21** and the clamping flange **20** (see also Fig. A).

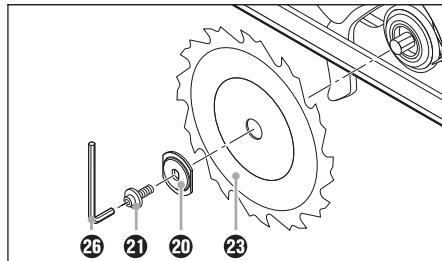

Fig. A Changing the saw blade

4. Remove **23** saw blade.
5. Fitting a saw blade **23** is carried out in the reverse order.
6. Press the spindle lock button **8** (until it engages) and use the Allen key **26** to tighten the clamping screw **21**.

### **!** WARNING!

- ▶ The arrow on the saw blade **23** must correspond to the arrow showing the direction of rotation (running direction shown on the appliance).

- Ensure that the saw blade **23** is suitable for the rotational speed of the tool.

## Rip fence

- ◆ Loose the wing screw **17** and insert the rip fence **18** into the rip fence slot **10**.
- ◆ Set the desired cut width with the help of the scale on the rip fence **18** and the cut out in the base plate **9** (see also Fig. B).  
 The right-hand recess in the base plate is for a cutting angle of 0°. The left-hand recess in the base plate is for a cutting angle of 45°.

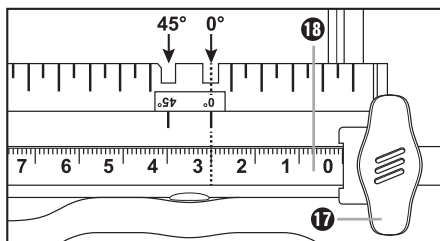

Fig. B: Cutting width 3 cm

- ◆ Retighten the wing screw **17**.

## Connecting the sawdust extraction device

- ◆ Attach the dust extraction adapter **25** to the chip ejector **24**.  
Optional depending on the diameter of the dust and sawdust extractor.
- ◆ Connect an approved dust and chip extraction device.

## Operation

### Switching on and off

#### Switching on:

- ◆ Push the safety lock-out **1** to the left or right and keep it pressed.
- ◆ Press the ON/OFF switch **2**. Once the saw is running, you can release the safety lock-out **1**.

#### Switching off:

- ◆ Release the ON/OFF switch **2**.

### Setting the cutting angle

You can select the cutting angle using the cutting angle scale **15**.

- Release the wing screw **16** on the cutting angle preselector, set the desired cutting angle on the cutting angle scale **15** and then retighten the wing screw **16**.

### Setting the cutting depth

#### NOTE

- ▶ Select a cutting depth of approx. 3 mm more than the thickness of the material. This ensures that you achieve a clean cut.
- ◆ Release the locking screw **7**, set the desired cutting depth on the cutting depth scale **3** and then retighten the locking screw **7**.

## Working with the circular saw

1. Switch on the appliance – as described in “Switching on and off” – and then place it with the front edge of the base plate **9** on the material.
2. Align the machine using the guide fence **18** or by using a marked line.
3. Hold the machine in both hands using the handles and saw by exerting an even pressure.

## Switching the laser on and off

### Switching on:

- ◆ Press the laser ON/OFF/RESET switch **11** .

### Switching off:

- ◆ Press the laser ON/OFF/RESET switch **11** .

#### NOTE

- ▶ **OVERLOAD AND RESET!** The appliance switches off in case of overload operation.
- ◆ Switch OFF the laser. Press the laser ON/OFF/RESET switch **11** .
- ▶ An automatic reset is only possible once the laser is turned off.

## Tips and tricks

- Avoid damaging the cutting edge of sensitive materials, e.g. coated chip boards or doors, by sticking masking tape along the cutting line. Another benefit of this is that it is easier to mark a line on the tape than on a shiny surface. An even more effective method of protecting the cutting edges is to clamp a thin piece of wood along the cutting line (this wood is also sawn).



## Maintenance and cleaning



**WARNING! RISK OF INJURY!**  
Switch the power tool off and remove the battery before starting any work on the power tool.

The cordless hand-held circular saw is maintenance-free.

- The appliance must always be kept clean, dry and free from oil or grease.
- Never allow fluids to get into the appliance.
- Use a soft, dry cloth to clean the housing. Never use petrol, solvents or cleansers which can damage plastic.
- If a lithium-ion battery is to be stored for an extended period, the charge level should be checked regularly. The optimum charge level is between 50% and 80%. Optimum storage conditions are cool and dry.

### NOTE

- ▶ Replacement parts not listed (such as carbon brushes, switch) can be ordered via our service hotline.

## Disposal



The packaging is made from environmentally friendly material and can be disposed of at your local recycling plant.



**Do not dispose of power tools in normal domestic waste!**

European Directive 2012/19/EU requires that worn-out power tools be collected separately and recycled in an environmentally compatible manner.



**Do not dispose of batteries in your normal domestic waste!**

Defective or worn-out rechargeable batteries must be recycled according to Directive 2006/66/EC. Take the battery pack and/or appliance to available collection facilities.

Please consult your local authorities regarding suitable disposal of worn out power tools/battery packs.

## Warranty

You are provided a 3-year warranty on this appliance, valid from the date of purchase. This appliance has been manufactured with care and inspected meticulously prior to delivery. Please retain your receipt as proof of purchase. In the event of a warranty claim, please contact your Customer Service unit by telephone. This is the only way to guarantee free return of your merchandise.

The warranty only covers claims for material and manufacturing defects, not for damage sustained during carriage, components subject to wear and tear or damage to fragile components such as switches or batteries. This appliance is intended solely for private use and not for commercial deployment. The warranty shall be deemed void in the case of misuse or improper handling, use of force or interventions which were not carried out by one of our authorised Service centres. Your statutory rights are not restricted by this warranty. The warranty period is not extended in consequence of repairs carried out under the warranty. This also applies to replaced and repaired components. Any damage or defects present at the time of purchase must be reported immediately after unpacking, but no later than two days after the date of purchase. Repairs carried out after expiry of the warranty period shall be subject to charge.

## Service

### **⚠ WARNING!**

- ▶ Have the power tool repaired by the Service centre or a qualified electrician and only using genuine replacement parts. This will ensure the ongoing safety of the appliance.
- ▶ Always ensure that the power plug or the mains cable is replaced only by the manufacturer of the appliance or by that party's approved Customer Service unit. This will ensure the ongoing safety of the appliance.

**GB Service Great Britain**  
 Tel.: 0871 5000 720 (£ 0.10/Min.)  
 E-Mail: kompernass@lidl.co.uk  
IAN 270420

**Hotline availability:**  
 Monday to Friday 08:00 - 20:00 (CET)

## Importer

KOMPERNASS HANDELS GMBH  
 BURGSTRASSE 21  
 44867 BOCHUM  
 GERMANY  
 www.kompernass.com

## Translation of the original Conformity Declaration

We, KOMPERNASS HANDELS GMBH, Custodian of Documents: Mr. Semi Uguzlu, BURGSTR. 21, 44867 BOCHUM, GERMANY, hereby declare that this product complies with the following standards, normative documents and EC directives:

- Machinery Directive (2006/42/EC)**
- EC Low Voltage Regulations (2006/95/EC)**
- EMC (Electromagnetic Compatibility) (2004/108/EC)**
- RoHS Directive (2011/65/EU)**

### Applied harmonised standards:

- EN 60745-1: 2009+A11
- EN 60745-2-5: 2010
- EN 60335-1: 2012+A11
- EN 60335-2-29: 2004+A2
- EN 62233: 2008
- EN 55014-1: 2006+A1+A2
- EN 55014-2: 1997+A1+A2
- EN 61000-3-2: 2014
- EN 61000-3-3: 2013

**Type designation of machine:**  
 Cordless circular saw PHKSA 18-Li B2

**Year of manufacture: 09-2015**

**Serial number: IAN 270420**

Bochum, 27/04/2015



Semi Uguzlu  
 - Quality Manager -

The right to effect technical changes in the context of further development is reserved.

## Ordering a replacement battery

If you want to order a replacement battery for your appliance, you can do so easily via the Internet on [www.kompennass.com](http://www.kompennass.com) or by telephone.

The price of the replacement battery is €20, including VAT and shipping. Due to limited stocks, this item may sell out quickly.



Three appliances - three compatible batteries. Interchangeable!

### Online ordering

To order a replacement battery from the Accessories Shop:

- Use your Internet browser to visit [www.kompennass.com](http://www.kompennass.com).
- Click on the corresponding flag on the right hand side at the bottom of the page to select the desired country and language.
- Click on the tab "Accessory Shop" and then select the appropriate replacement battery under the heading "Topseller".
- After you have placed the rechargeable battery in the shopping basket, click the "Checkout" button and follow the on-screen instructions to complete the ordering process.

#### NOTE

- ▶ Online ordering of replacement parts is not possible in all countries. In this case, please contact the Service hotline.
- This promotion is limited to one battery per customer / appliance, as well as a period of two months following the end of the promotion. Thereafter the replacement battery can be ordered as a replacement part under other conditions.

### Telephone ordering

#### **GB** Service Great Britain

Tel.: 0871 5000 720 (£ 0.10/Min.)

To ensure that your order is processed swiftly, have the article number of your appliance to hand (e.g. IAN 270420) in case of questions. The article number can be found on the label or the title page of these instructions.

**KOMPERNASS HANDELS GMBH**

BURGSTRASSE 21

44867 BOCHUM

DEUTSCHLAND / GERMANY

[www.kompernass.com](http://www.kompernass.com)

Version des informations - Stand der Informationen

Last Information Update: 04 / 2015

Ident.-No.: PHKSA18-LiB2-042015-1

---

IAN 270420