

SILVERCREST®



www.lidl-service.com



BROTBACKAUTOMAT SBB 850 C1

DE AT CH

BROTBACKAUTOMAT

Bedienungsanleitung

GB

BREAD MAKER

Operating instructions

IAN 270356

AT

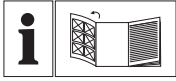

DE AT CH

Klappen Sie vor dem Lesen die Seite mit den Abbildungen aus und machen Sie sich anschließend mit allen Funktionen des Gerätes vertraut.

GB

Before reading, unfold the page containing the illustrations and familiarise yourself with all functions of the device.

DE/AT/CH	Bedienungsanleitung	Seite	1
GB	Operating instructions	Page	25

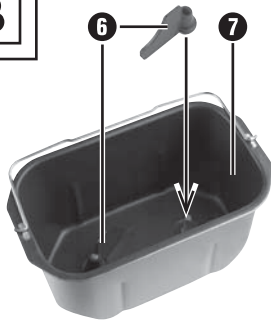
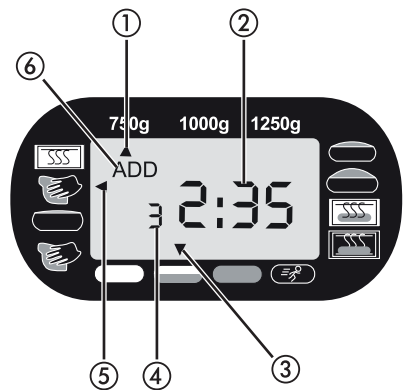
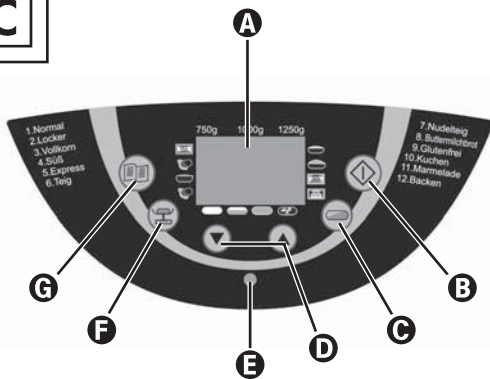
A**B****C**

Inhaltsverzeichnis

Einleitung	2
Bestimmungsgemäßer Gebrauch	2
Lieferumfang	2
Gerätebeschreibung	2
Technische Daten	2
Sicherheitshinweise	3
Vor dem ersten Gebrauch	7
Eigenschaften	7
Bedienfeld	7
Programme	9
Timer-Funktion	10
Vor dem Backen	10
Brot backen	11
Reinigung und Pflege	13
Entsorgung	14
Garantie und Service	14
Importeur	15
Programmablauf	16
Fehlerbehebung Brotbackautomat	20

BROTBACKAUTOMAT

Einleitung

Herzlichen Glückwunsch zum Kauf Ihres neuen Gerätes.

Sie haben sich damit für ein hochwertiges Produkt entschieden. Die Bedienungsanleitung ist Bestandteil dieses Produkts. Sie enthält wichtige Hinweise für Sicherheit, Gebrauch und Entsorgung. Machen Sie sich vor der Benutzung des Produkts mit allen Bedien- und Sicherheitshinweisen vertraut. Benutzen Sie das Produkt nur wie beschrieben und für die angegebenen Einsatzbereiche. Händigen Sie alle Unterlagen bei Weitergabe des Produkts an Dritte mit aus.

Bestimmungsgemäßer Gebrauch

Benutzen Sie Ihren Brotbackautomaten nur zum Brotbacken und zur Herstellung von Marmeladen/Konfitüren im häuslichen Bereich.

Verwenden Sie das Gerät nicht zum Trocknen von Lebensmitteln oder Gegenständen. Verwenden Sie den Brotbackautomat nicht im Freien.

Verwenden Sie nur vom Hersteller empfohlenes Zubehör. Nicht empfohlenes Zubehör kann das Gerät beschädigen.

Dieses Gerät ist ausschließlich für die Benutzung in privaten Haushalten bestimmt.

Benutzen Sie das Gerät nicht gewerblich!

Lieferumfang

Brotbackautomat

Backform

2 Knethaken

Messbecher

Messlöffel

Knethakenentferner

Bedienungsanleitung

Kurzinformation

Rezeptheft

HINWEIS

- ▶ Kontrollieren Sie das Gerät nach dem Auspacken auf Vollständigkeit und auf Transportschäden. Wenden Sie sich gegebenenfalls an den Service (siehe Kapitel "Garantie und Service").

Gerätebeschreibung

Abbildung A:

- 1 Sichtfenster
- 2 Gerätedeckel
- 3 Belüftungsschlitze
- 4 Netzkabel
- 5 Bedienfeld

Abbildung B:

- 6 2 Knethaken
- 7 Backform bis zu 1250 g Brotgewicht
- 8 Messbecher
- 9 Messlöffel
- 10 Knethakenentferner

Technische Daten

Nennspannung: 220 - 240 V ~ / 50 Hz

Leistungsaufnahme: 850 Watt

Sicherheitshinweise

- ▶ Lesen Sie bitte die Bedienungsanleitung erst vollständig durch, bevor Sie das Gerät benutzen!

⚠ GEFAHR - ELEKTRISCHER SCHLAG!

- ▶ Überprüfen Sie vor jedem Gebrauch Netzkabel und -stecker. Wenn das Netzkabel dieses Gerätes beschädigt wird, muss es durch den Hersteller, seinen Kundendienst oder eine ähnlich qualifizierte Person ersetzt werden, um Gefährdungen zu vermeiden.
- ▶ Verlegen Sie das Netzkabel nicht über scharfe Kanten oder in der Nähe von heißen Flächen oder Gegenständen. Die Isolierung des Kabels kann beschädigt werden.
- ▶ Ziehen Sie den Netzstecker bei Nichtgebrauch und vor jeder Reinigung des Gerätes aus der Steckdose.
- ▶ Tauchen Sie den Brotbackautomaten nicht in Wasser oder andere Flüssigkeiten. Es besteht Stromschlaggefahr!
- ▶ Reinigen Sie das Gerät nicht mit kratzenden Putzschwämmen. Wenn sich Partikel des Schwammes lösen und mit elektrischen Teilen in Berührung kommen, besteht Stromschlaggefahr.

⚠ WARNUNG! VERLETZUNGSGEFAHR!

- ▶ Erstickungsgefahr! Kinder ersticken bei unsachgemäßem Gebrauch des Verpackungsmaterials. Entsorgen Sie dieses sofort nach dem Auspacken oder bewahren Sie es für Kinder unzugänglich auf.
- ▶ Um Stolper- oder Unfallgefahren zu vermeiden, ist das Gerät mit einem kurzen Netzkabel ausgestattet.
- ▶ Lassen Sie das Gerät abkühlen und ziehen Sie den Netzstecker, bevor Sie Teile des Zubehörs herausnehmen oder einsetzen.
- ▶ Verlegen Sie ein Verlängerungskabel so, dass niemand darüber stolpern und unbeabsichtigt daran ziehen kann.

⚠️ WARNUNG! VERLETZUNGSGEFAHR!

- ▶ Wenn Kinder in der Nähe sind, bitte das Gerät gut beaufsichtigen! Wenn das Gerät nicht benutzt wird, wie auch vor dem Reinigen, bitte den Netzstecker ziehen. Vor dem Abnehmen einzelner Teile das Gerät auskühlen lassen.
- ▶ Dieses Gerät kann von Kindern ab 8 Jahren sowie von Personen mit reduzierten physischen, sensorischen oder mentalen Fähigkeiten oder Mangel an Erfahrung und/oder Wissen benutzt werden, wenn sie beaufsichtigt oder bezüglich des sicheren Gebrauchs des Gerätes unterwiesen wurden und die daraus resultierenden Gefahren verstanden haben.
- ▶ Kinder dürfen nicht mit dem Gerät spielen.
- ▶ Reinigung und Benutzer-Wartung dürfen nicht durch Kinder durchgeführt werden, es sei denn, sie sind älter als 8 Jahre und beaufsichtigt.
- ▶ Kinder jünger als 8 Jahre sind vom Gerät und der Anschlussleitung fernzuhalten.
- ▶ Dieses Gerät entspricht den einschlägigen Sicherheitsbestimmungen. Überprüfung, Reparatur und technische Wartung dürfen nur von einem qualifizierten Fachhändler durchgeführt werden. Ansonsten erlischt der Garantieanspruch.
- ▶ Vorsicht! Der Brotbackautomat wird heiß. Fassen Sie das Gerät erst an, wenn es sich abgekühlt hat oder benutzen Sie zum Anfassen einen Topflappen.
- ▶ Versetzen Sie den Brotbackautomaten nicht, wenn sich heißer oder flüssiger Inhalt, z. B. Konfitüre, in der Backform befindet. Es besteht Verbrennungsgefahr!
- ▶ Kommen Sie nie während der Benutzung mit den rotierenden Knethaken in Berührung. Es besteht Verletzungsgefahr!
- ▶ Während des Betriebs kann die Temperatur der berührbaren Oberfläche sehr hoch sein. Verbrennungsgefahr!



Achtung! Heiße Oberfläche!

Teile des Gerätes werden während des Betriebes sehr heiß!

Verbrennungsgefahr!

⚠️ WARNUNG! BRANDGEFAHR!

- ▶ Benutzen Sie keine externe Zeitschaltuhr oder ein separates Fernwirk-system um das Gerät zu betreiben.
- ▶ Stellen Sie das Gerät nicht in der Nähe von brennbaren Materialien, explosiven und/oder brennbaren Gasen auf. Zu anderen Gegenständen muss ein Mindestabstand von 10 cm eingehalten werden.
- ▶ Decken Sie das Gerät niemals mit einem Handtuch oder anderen Ma-terialien ab. Hitze und Dampf müssen entweichen können. Ein Brand kann entstehen, wenn das Gerät mit brennbarem Material abgedeckt wird oder in Kontakt kommt, wie z. B. mit Vorhängen.
- ▶ Stellen Sie keine Gegenstände auf das Gerät und bedecken Sie es nicht.
- ▶ Legen Sie nie Alufolie oder andere metallische Gegenstände in den Brotbackautomaten. Dies kann zu einem Kurzschluss führen.
- ▶ Überschreiten Sie beim Backen niemals die Menge von 700 g Mehl und geben Sie niemals mehr als 1 ¼ Päckchen Trockenhefe dazu. Der Teig kann überlaufen und einen Brand verursachen!
Ausgenommen hiervon sind glutenfreie Brote. Hierbei dürfen bis maxi-mal 2 Päckchen Trockenhefe hinzugegeben werden (siehe Rezeptheft).

ACHTUNG – SACHSCHADEN!

- ▶ Achten Sie darauf, dass die Lüftungsschlitze des Gerätes nicht verdeckt werden. Überhitzungsgefahr!
- ▶ Lassen Sie das Gerät während des Betriebes nie unbeaufsichtigt!
- ▶ Das Gerät nur innerhalb von Gebäuden benutzen.
- ▶ Das Gerät nie auf oder neben einen Gas- oder Elektroherd, einen hei-ßen Backofen oder sonstigen Hitzequellen stellen. Überhitzungsgefahr!
- ▶ Die Verwendung von nicht vom Hersteller empfohlenem Zubehör kann zu Beschädigungen führen. Das Gerät nur für den vorgesehenen Zweck verwenden. Ansonsten erlischt der Garantieanspruch.
- ▶ Starten Sie ein Backprogramm nur mit eingesetzter Backform. Ansonsten kann es zu irreparablen Schäden am Gerät führen.
- ▶ Ziehen Sie den Stecker nicht am Netzkabel aus der Steckdose.

ACHTUNG – SACHSCHADEN!

- ▶ Benutzen Sie den Brotbackautomaten nicht, um darin Speisen oder Utensilien aufzubewahren.
- ▶ Benutzen Sie das Gerät nie mit leerer oder ohne Backform. Das führt zu irreparablen Schäden am Gerät.
- ▶ Schließen Sie immer den Deckel während des Betriebs.
- ▶ Entfernen Sie nie die Backform während des Betriebs.
- ▶ Stellen Sie das Gerät ausschließlich auf eine trockene, ebene und hitzeunempfindliche Oberfläche.
- ▶ Überprüfen Sie vor dem Anschluss, ob Stromart und Netzspannung mit den Angaben auf dem Typenschild übereinstimmen.
- ▶ Wenn Sie ein Verlängerungskabel verwenden, muss die maximal zulässige Leistung des Kabels der Leistung des Brotbackautomaten entsprechen.

Vor dem ersten Gebrauch

Auspacken

- Packen Sie das Gerät aus und entfernen Sie jegliches Verpackungsmaterial, sowie eventuelle Aufkleber und Schutzfolien.
- Kontrollieren Sie das Gerät nach dem Auspacken auf Vollständigkeit und auf Transportschäden. Wenden Sie sich gegebenenfalls an den Service (siehe Kapitel "Garantie und Service").

Erste Reinigung

Wischen Sie Backform **7**, Knethaken **6** und Außenfläche des Brotbackautomaten vor der Inbetriebnahme mit einem sauberen, feuchten Tuch ab. Verwenden Sie keine kratzenden Putzschwämme oder Scheuermittel. Entfernen Sie, falls noch nicht geschehen, die Schutzfolie auf dem Bedienfeld **5**.

Erstes Aufheizen

- 1) Setzen Sie ausschließlich beim **erstmaligen Aufheizen** die leere Backform **7** in das Gerät ein und schließen Sie den Gerätedeckel **2**.

⚠️ WARNUNG! BRANDGEFAHR!

- ▶ Lassen Sie den Brotbackautomaten nicht länger als 5 Minuten mit leerer Backform **7** aufheizen. Es besteht die Gefahr der Überhitzung.
- 2) Wählen Sie das Programm 12, wie im Kapitel „Programme“ beschrieben und drücken Sie Start/Stop **B**, um das Gerät für 5 Minuten aufzuheizen.
 - 3) Drücken und halten Sie nach 5 Minuten die Taste Start/Stop **B**, bis ein langer Signalton ertönt, um das Programm zu beenden.

HINWEIS

Da die Heizelemente leicht eingefettet sind, kann es bei der ersten Inbetriebnahme zu leichter Geruchsbildung kommen. Diese ist unschädlich und hört nach kurzer Zeit auf. Sorgen Sie für ausreichende Belüftung, öffnen Sie zum Beispiel ein Fenster.

- 4) Lassen Sie das Gerät vollständig abkühlen und wischen Sie noch einmal Backform **7**, Knethaken **6** und Außenfläche des Brotbackautomaten mit einem sauberen, feuchten Tuch ab.

Eigenschaften

Mit dem Brotbackautomat haben Sie die Möglichkeit Brot nach Ihrem Geschmack zu backen.



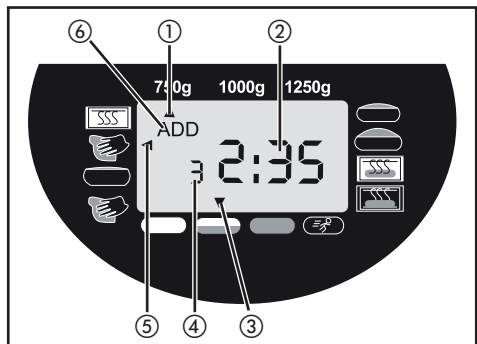
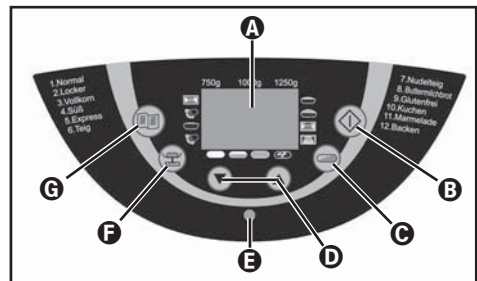

- Sie können zwischen 12 verschiedenen Programmen wählen.
- Sie können fertige Backmischungen verarbeiten.
- Sie können Nudel- oder Brötchenteig kneten lassen oder Marmelade herstellen.
- Durch das Programm „Glutenfrei“ können Sie glutenfreie Backmischungen und Rezepte mit glutenfreien Mehlen, wie z. B. Maismehl, Buchweizenmehl und Kartoffelmehl, backen.

Bedienfeld



A Display

Anzeige für

- ① die Auswahl des Gewichts (750 g, 1000 g, 1250 g)
- ② die noch verbleibende Betriebszeit in Stunden und die programmierte Zeitvorwahl
- ③ den gewählten Bräunungsgrad (Hell , Mittel , Dunkel , Schnell )
- ④ die gewählte Programm-Nummer
- ⑤ den Programmablauf
- ⑥ das Zugeben von Zutaten („ADD“)

B Start / Stop

Zum Starten und Beenden des Betriebes oder um eine Timer-Programmierung zu löschen.

Um den Betrieb anzuhalten, drücken Sie kurz die Start/Stop-Taste **B**, bis ein Signalton ertönt und die Zeit im Display **A** blinkt. Durch erneutes Drücken der Start/Stop-Taste **B** kann der Betrieb innerhalb von 10 Minuten wieder fortgesetzt werden. Wenn Sie vergessen, das Programm fortzusetzen, wird das Programm nach 10 Minuten automatisch fortgesetzt.

Um den Betrieb vollständig zu beenden oder die Einstellungen zu löschen, drücken Sie für 3 Sekunden die Start/Stop-Taste **B** bis ein langer Signalton ertönt.

HINWEIS

- ▶ Drücken Sie nicht die Start/Stop-Taste **B**, wenn Sie lediglich den Zustand des Brotes kontrollieren wollen. Beobachten Sie den Backvorgang durch das Sichtfenster **1**.

ACHTUNG!

- ▶ Beim Drücken aller Tasten muss ein Signalton ertönen, ausgenommen, während das Gerät in Betrieb ist.

C Bräunungsgrad (oder Schnellmodus)

Wahl des Bräunungsgrades oder wechseln in den Schnellmodus (Hell/Mittel/Dunkel/Schnell). Drücken Sie wiederholt die Taste Bräunungsgrad **C**, bis der Pfeil über dem gewünschten Bräunungsgrad erscheint. Für die Programme 1 - 4 können Sie durch mehrmaliges Drücken der Taste Bräunungsgrad **C** den Schnellmodus aktivieren, um den Backvorgang zu verkürzen. Drücken Sie die Taste Bräunungsgrad **C** so oft, bis der Pfeil über „Schnell“ erscheint. Bei den Programmen 6, 7 und 11 kann kein Bräunungsgrad gewählt werden.

D Timer

Zeiterverzögertes Backen.

HINWEIS

E Betriebsindikationslampe

Die Betriebsindikationslampe **E** zeigt mit ihrem Leuchten an, dass gerade ein Programm läuft. Wenn Sie ein Programm mit der Timer-Funktion zeitverzögert starten wollen, blinkt die Betriebsindikationslampe **E**, sobald Sie die Einstellung des Timers bestätigt haben. Sobald das Programm startet, leuchtet die Betriebsindikationslampe **E** dauerhaft.

F Brotgewicht

Wahl des Brotgewichtes (750 g/1000 g/1250 g). Drücken Sie diese Taste wiederholt, bis der Pfeil unter dem gewünschten Gewicht erscheint. Die Gewichtsangaben (750 g/1000 g/1250 g) beziehen sich auf die Menge der eingefüllten Zutaten in die Backform **7**.

HINWEIS

- ▶ Die Voreinstellung beim Einschalten des Gerätes ist 1250 g. Bei den Programmen 6, 7, 11 und 12 können Sie das Brotgewicht nicht einstellen.

ⓐ Programmwahl (Menü)

Aufrufen des gewünschten Backprogramms (1-12). Im Display **A** erscheint die Programm-Nummer und die entsprechende Backzeit.

Memory-Funktion

Das Programm wird beim Wiedereinschalten nach einem Stromausfall von bis zu ca. 10 Minuten an gleicher Stelle fortgesetzt. Dies gilt jedoch nicht bei Löschen/Beenden des Backvorgangs oder bei Betätigung der Start/Stop-Taste **B** bis ein langer Signalton ertönt.

Sichtfenster **1**

Durch das Sichtfenster **1** können Sie den Backvorgang beobachten.

Programme

Mit der Taste Programmwahl **G** wählen Sie das gewünschte Programm aus. Die entsprechende Programm-Nummer wird im Display **A** angezeigt. Die Backzeiten sind abhängig von den gewählten Programmkombinationen. Siehe Kapitel „Programmablauf“.

Programm 1: Normal

Für Weiß- und Mischbrote die hauptsächlich aus Weizen- oder Roggenmehl bestehen. Das Brot hat eine kompakte Konsistenz. Die Bräunung des Brotes stellen Sie mit der Taste Bräunungsgrad **C** ein.

Programm 2: Locker

Für leichte Brote aus gut gemahlenem Mehl. Das Brot ist in der Regel locker und hat eine knusprige Kruste.

Programm 3: Vollkorn

Für Brote mit kräftigeren Mehlsorten, z. B. Weizenvollkornmehl und Roggenmehl. Das Brot wird kompakter und schwerer.

Programm 4: Süß

Für Brote mit Zutaten aus Fruchtsäften, Kokosnussflocken, Rosinen, Trockenfrüchten, Schokolade oder zusätzlichem Zucker. Durch eine längere Aufgehphase wird das Brot leichter und luftiger.

Programm 5: Express

Für das Kneten, Teig gehen lassen und das Backen wird weniger Zeit benötigt. Für dieses Programm sind jedoch nur Rezepte geeignet, die keine schweren Zutaten oder kräftige Mehlsorten enthalten. Beachten Sie, dass das Brot bei diesem Programm weniger luftig und nicht ganz so schmackhaft werden kann.

Programm 6: Teig (kneten)

Zur Herstellung von Hefeteig für Brötchen, Pizza oder Zöpfe. Der Backvorgang entfällt bei diesem Programm.

Programm 7: Nudelteig

Für die Zubereitung von Nudelteig. Der Backvorgang entfällt bei diesem Programm.

Programm 8: Buttermilchbrot

Für Brote die aus Buttermilch oder Joghurt hergestellt werden.

Programm 9: Glutenfrei

Für Brote aus glutenfreien Mehlen und Backmischungen. Glutenfreie Mehle benötigen länger für die Aufnahme von Flüssigkeiten und haben andere Triebeigenschaften.

Programm 10: Kuchen

Die Zutaten werden bei diesem Programm geknetet, gehen gelassen und gebacken. Benutzen Sie Backpulver für dieses Programm.

Programm 11: Marmelade

Zum Herstellen von Marmeladen, Konfitüren, Gelees und Fruchtaufstrichen.

Programm 12: Backen

Zum Nachbacken von Broten, die zu hell oder nicht ganz durch gebacken sind oder Fertigteige. Alle Knet- oder Ruhevorgänge entfallen bei diesem Programm. Das Brot wird bis zu einer Stunde nach Ende des Backvorgangs warm gehalten. Dadurch wird verhindert, dass das Brot zu feucht wird. Das Programm 12 backt das Brot für 60 Minuten.

Um diese Funktionen vorzeitig zu beenden, drücken und halten Sie die Start/Stop-Taste **B**, bis ein langer Signalton ertönt. Um das Gerät auszuschalten, trennen Sie das Gerät vom Stromnetz.

HINWEIS

- ▶ Bei den Programmen 1, 2, 3, 4, 5, 6, 8 und 9 ertönt während des Programmablaufs ein Signalton und „ADD“ (6) erscheint im Display. Fügen Sie unmittelbar danach weitere Zutaten, wie Früchte oder Nüsse hinzu. Sie müssen dazu das Programm nicht unterbrechen. Die Zutaten werden durch den Knehtaken (6) nicht zerkleinert. Wenn Sie den Timer eingestellt haben, können Sie sämtliche Zutaten auch zu Programmbeginn in die Backform (7) geben. Früchte und Nüsse sollten Sie in diesem Fall vor der Zugabe etwas zerkleinern.

Timer-Funktion

Die Timer-Funktion ermöglicht Ihnen ein zeitverzögertes Backen.

Mit den Pfeiltasten ▼ und ▲ (D) stellen Sie den gewünschten Endzeitpunkt des Backvorgangs ein. Die maximale Zeitverzögerung beträgt 15 Stunden.

⚠️ WARNUNG! BRANDGEFAHR!

- ▶ Bevor Sie ein bestimmtes Brot mit der Timerfunktion backen wollen, probieren Sie das Rezept erst aus, um sicherzustellen, dass das Verhältnis der Zutaten zueinander stimmt, der Teig nicht zu fest oder zu dünn ist oder die Menge zu groß ist und dann evtl. überläuft.

- 1) Wählen Sie ein Programm. Das Display (A) zeigt Ihnen die benötigte Backdauer.
- 2) Mit der Pfeiltaste ▲ (D) verschieben Sie das Ende des Programmes. Beim erstmaligen Betätigen verschiebt sich die Endzeit bis zum nächsten Zehner. Jedes weitere Drücken der Pfeiltaste ▲ (D) verschiebt die Endzeit um 10 Minuten. Bei gedrückter Pfeiltaste beschleunigen Sie diesen Vorgang. Das Display zeigt Ihnen die Gesamtdauer von Backzeit und Verzögerungszeit. Bei einer Überschreitung der möglichen Zeitverschiebung können Sie mit der Pfeiltaste ▼ (D) die Zeit korrigieren.
- 3) Bestätigen Sie die Einstellung des Timers mit der Start/Stop-Taste (B).

Die Betriebsindikationslampe (E) beginnt zu blinken. Der Doppelpunkt im Display (A) blinkt und die programmierte Zeit beginnt abzulaufen.

Sobald das Programm startet, leuchtet die Betriebsindikationslampe (E) dauerhaft. Bei Beendigung des Backvorgangs ertönen zehn Signaltöne und das Display (A) zeigt 0:00 an.

Beispiel:

Es ist 8.00 Uhr und Sie möchten in 7 Stunden und 30 Minuten, also um 15:30 Uhr, frisches Brot haben. Wählen Sie zunächst das Programm 1 und drücken Sie dann die Pfeiltasten (D) so lange, bis im Display (A) 7:30 erscheint, da die Zeit bis zur Fertigstellung 7 Stunden und 30 Minuten beträgt.

HINWEIS

- ▶ Bei dem Programm „Marmelade“ steht die Timer-Funktion nicht zur Verfügung.

HINWEIS

- ▶ Verwenden Sie die Timer-Funktion nicht, wenn Sie schnell verderbliche Lebensmittel wie Eier, Milch, Sahne oder Käse verarbeiten.

Vor dem Backen

Für einen erfolgreichen Backvorgang berücksichtigen Sie bitte folgende Faktoren:

Zutaten

⚠️ WARNUNG! BRANDGEFAHR!

- ▶ Nehmen Sie die Backform (7) aus dem Gehäuse, bevor Sie die Zutaten einfüllen. Wenn Zutaten in den Backraum gelangen, kann durch die Erhitzung der Heizschlangen ein Brand entstehen.
- Geben Sie die Zutaten immer in der angegebenen Reihenfolge in die Backform (7).
- Alle Zutaten sollten auf Zimmertemperatur erwärmt sein, um einen optimalen Gärvorgang der Hefe zu erhalten.

⚠️ WARNUNG! BRANDGEFAHR!

► Verwenden Sie auf keinen Fall größere Mengen als angegeben. Zu viel Teig kann über die Backform **7** laufen und an den heißen Heizschlangen einen Brand verursachen.

■ Achten Sie auf ein genaues Abmessen der Zutatenmengen. Bereits geringe Abweichungen von der im Rezept angegebenen Menge können das Backergebnis beeinflussen.

Brot backen**Vorbereitung****HINWEIS**

► Stellen Sie den Brotbackautomaten auf einen geraden und festen Untergrund.

- 1) Ziehen Sie die Backform **7** aus dem Gerät nach oben heraus.
- 2) Stecken Sie die Knethaken **6** auf die Antriebswellen in der Backform **7**. Achten Sie darauf, dass sie fest sitzen.
- 3) Geben Sie die Zutaten Ihres Rezeptes in die Backform **7**. Geben Sie zuerst die Flüssigkeiten, Zucker, Salz und dann Mehl hinzu, die Hefe als letzte Zutat.

HINWEIS

► Achten Sie darauf, dass Hefe nicht mit Salz oder Flüssigkeiten in Berührung kommt.

- 4) Setzen Sie die Backform **7** wieder ein. Achten Sie darauf, dass sie richtig einrastet.
- 5) Schließen Sie den Gerätedeckel **2**.
- 6) Stecken Sie den Netzstecker in die Steckdose. Es ertönt ein Signalton und im Display **A** erscheint die Programm-Nummer und Zeitdauer für das Programm 1.
- 7) Wählen Sie Ihr Programm mit der Programmwahl-Taste **G**. Jede Eingabe wird mit einem Signalton bestätigt.
- 8) Wählen Sie gegebenenfalls die Größe des Brotes mit der Taste **F**.

- 9) Wählen Sie den Bräunungsgrad **C** Ihres Brotes. Im Display **A** zeigt Ihnen der Pfeil, ob Sie Hell, Mittel oder Dunkel eingestellt haben. Sie können hier auch die Einstellung „Schnell“ wählen, um die Zeit, in der der Teig geht, abzukürzen.

HINWEIS

► Für die Programme 6, 7 und 11 ist die Funktion „Bräunungsgrad“ nicht möglich. Die Funktion „Schnell“ ist nur für die Programme 1 - 4 möglich.
Für die Programme 6, 7, 11 und 12 ist die Einstellung des Brotgewichts nicht möglich.

- 10) Sie haben jetzt die Möglichkeit über die Timer-Funktion den Endzeitpunkt Ihres Programms einzustellen. Sie können eine maximale Zeitverschiebung von bis zu 15 Stunden eingeben.

HINWEIS

► Für das Programm 11 ist diese Funktion nicht möglich.

Programm starten

Starten Sie nun das Programm mit der Start/Stop Taste **B**.

HINWEIS

► Die Programme 1, 2, 3, 4, 6 und 8 starten mit einer 10- bis 30-minütigen Vorheizphase (außer Schnell-Modus, siehe Tabelle Programmablauf). Die Knethaken **6** bewegen sich hierbei nicht. Das ist kein Fehler des Gerätes.

Das Programm führt automatisch die verschiedenen Arbeitsgänge durch.

Sie können den Programmablauf über das Sichtfenster **1** Ihres Brotbackautomaten beobachten. Gelegentlich kann es während des Backvorgangs zur Feuchtigkeitsbildung im Sichtfenster **1** kommen. Der Gerätedeckel **2** kann während der Knetphase geöffnet werden.

HINWEIS

► Öffnen Sie den Gerätedeckel **2** nicht während der Geh- oder Backphase. Das Brot kann in sich zusammenfallen.

Programm beenden

Bei Beendigung des Backvorgangs ertönen zehn Signaltöne und das Display **A** zeigt 0:00 an. Bei Beendigung des Programms schaltet das Gerät automatisch auf einen bis zu 60 Minuten andauernden Warmhaltebetrieb.

HINWEIS

- Das gilt nicht für die Programme 6, 7 und 11.

Dabei zirkuliert warme Luft im Gerät. Die Warmhaltefunktion können Sie vorzeitig beenden, indem Sie die Start/Stop-Taste **B** bis zum Ertönen der Signaltöne gedrückt halten.

⚠ GEFAHR! ELEKTRISCHER SCHLAG!

- Ziehen Sie den Netzstecker aus der Steckdose, bevor Sie den Gerätedeckel **2** öffnen. Bei Nichtbenutzung sollte das Gerät immer vom Stromnetz getrennt werden!

Brot entnehmen

Verwenden Sie beim Herausnehmen der Backform **7** immer Topflappen oder Schutzhandschuhe. Halten Sie die Backform **7** schräg über einen Rost und schütteln leicht, bis sich das Brot aus der Backform **7** löst.

Löst sich das Brot nicht von den Knethaken **6**, entfernen Sie vorsichtig die Knethaken **6** mit dem beiliegenden Knethakenentferner **10**.

HINWEIS

Benutzen Sie keine Metallgegenstände, die zu Kratzern auf der Antihafbeschichtung führen können. Spülen Sie gleich nach der Brotentnahme die Backform **7** mit warmem Wasser aus. Sie verhindern ein Festsetzen der Knethaken **6** an der Antriebswelle.

TIPP

Wenn Sie die Knethaken **6** nach dem letzten Knetvorgang entnehmen, wird das Brot beim Herausnehmen aus der Backform **7** nicht aufgerissen.

- Drücken Sie kurz die Start/Stop-Taste **B**, um das Programm ganz zu Anfang der Backphase zu unterbrechen oder ziehen Sie den Stecker aus der Netzsteckdose. Sie müssen den Netzstecker innerhalb von 10 Minuten wieder mit dem Stromnetz verbinden, damit der Backvorgang anschließend fortgesetzt werden kann.
- Öffnen Sie den Gerätedeckel **2** und nehmen Sie die Backform **7** heraus. Mit bemehlten Händen können Sie den Teig entnehmen und die Knethaken **6** entfernen.
- Legen Sie den Teig wieder in die Backform **7**. Setzen Sie die Backform **7** wieder ein und schließen Sie den Gerätedeckel **2**.
- Stecken Sie ggf. den Netzstecker in die Steckdose. Das Backprogramm wird fortgesetzt.

Lassen Sie das Brot 15 - 30 Minuten abkühlen, bevor Sie es verzehren.

Vergewissern Sie sich vor dem Anschneiden des Brotes immer, dass sich kein Knethaken **6** im Teig befindet.

Fehlermeldungen

- Wenn das Display **A** „HHH“ anzeigt, nachdem das Programm gestartet wurde, ist die Temperatur des Brotbackautomaten noch zu hoch. Stoppen Sie das Programm und ziehen Sie den Netzstecker. Öffnen Sie den Gerätedeckel **2** und lassen Sie das Gerät 20 Minuten abkühlen, bevor Sie es weiter benutzen.
- Wenn sich kein neues Programm starten lässt, nachdem der Brotbackautomat ein Programm bereits abgeschlossen hat, ist er noch zu heiß. In diesem Fall springt die Displayanzeige auf die Grundeinstellung (Programm 1). Öffnen Sie den Gerätedeckel **2** und lassen Sie das Gerät 20 Minuten abkühlen, bevor Sie es weiter benutzen.

HINWEIS

- Versuchen Sie nicht, das Gerät in Betrieb zu nehmen, bevor es sich abgekühlt hat. Das funktioniert nur bei dem Programm 12.

- Wenn das Display „EEO“, „EE1“ oder „LLL“ anzeigt, nachdem das Programm gestartet wurde, schalten Sie den Brotbackautomaten zunächst aus und danach wieder ein, indem Sie den Netzstecker aus der Steckdose ziehen und ihn dann wieder einstecken. Sollte die Fehleranzeige weiterhin bestehen, wenden Sie sich an den Kundendienst.

Reinigung und Pflege

⚠ GEFAHR! ELEKTRISCHER SCHLAG!

- ▶ Ziehen Sie vor jeder Reinigung den Netzstecker aus der Steckdose und lassen Sie das Gerät ganz abkühlen. Schützen Sie das Gerät vor Feuchtigkeit, da dies einen Stromschlag zur Folge haben kann. Beachten Sie dazu bitte auch die Sicherheitshinweise.

ACHTUNG! SACHSCHADEN!

- ▶ Die Geräte- bzw. Zubehörteile sind nicht spülmaschinengeeignet!
- ▶ Benutzen Sie zum Reinigen des Brotbackautomaten keine chemischen Reinigungsmittel oder Verdüner.

Gehäuse, Deckel, Backraum

- Entfernen Sie alle Rückstände im Backraum mit einem feuchten Tuch oder einem leicht angefeuchteten weichen Schwamm.
- Wischen Sie das Gehäuse und den Deckel ebenfalls nur mit einem feuchten Tuch oder Schwamm ab.
Zur leichten Reinigung kann der Gerätedeckel **2** vom Gehäuse entfernt werden:
 - Öffnen Sie den Gerätedeckel **2**, bis die keilförmigen Kunststoffnasen durch die Öffnungen der Scharnierführungen passen.
 - Ziehen Sie den Gerätedeckel **2** aus den Scharnierführungen heraus.
 - Um den Gerätedeckel **2** zu montieren, führen Sie die Kunststoffnasen durch die Öffnung der Scharnierführungen.

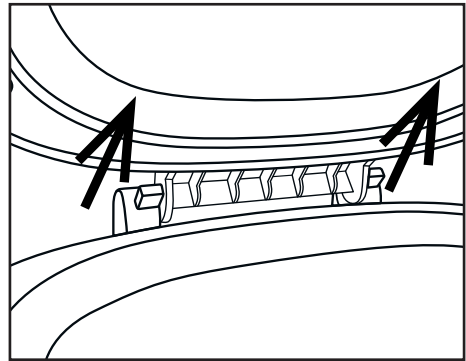

- Trocknen Sie alles gut ab und stellen Sie sicher, dass vor einer erneuten Benutzung alle Teile trocken sind.

Backform, Knethaken und Zubehör

ACHTUNG! SACHSCHADEN!

- ▶ Tauchen Sie die Backform **7** niemals in Wasser oder andere Flüssigkeiten.
- ▶ Die Oberflächen der Backform **7** und der Knethaken **6** sind mit einer Antihafbeschichtung versehen. Benutzen Sie bei der Reinigung keine aggressiven Reinigungsmittel, Scheuermittel oder Gegenstände, die zu Kratzern auf den Oberflächen führen können.

HINWEIS

- ▶ Durch Feuchtigkeit und Dampf kann sich das Aussehen der Oberflächen im Laufe der Zeit verändern. Dies ist keine Beeinträchtigung der Funktionsfähigkeit oder Qualitätsminderung.
- Nehmen Sie vor der Reinigung die Backform **7** und die Knethaken **6** aus dem Backraum.

- Nehmen Sie die Knethaken **6** aus der Backform **7**. Sollten sich die Knethaken **6** nicht aus der Backform **7** lösen, füllen Sie die Backform **7** für etwa 30 Minuten mit heißem Wasser. Die Knethaken **6** sollten sich nun lösen lassen. Reinigen Sie die Knethaken **6** in warmem Wasser und geben Sie ein mildes Spülmittel hinzu. Bei hartnäckigen Verkrustungen, lassen Sie die Knethaken **6** solange in dem Spülwasser einweichen, bis sich die Verkrustungen mit Hilfe einer Spülbürste lösen lassen. Ist die Einsatzhalterung im Knethaken **6** verstopft, können Sie diese vorsichtig mit einem Holzstäbchen reinigen. Trocknen Sie die Knethaken **6** nach der Reinigung gründlich ab.
- Wischen Sie die Außenseite der Backform **7** mit einem feuchten Tuch ab.
- Reinigen Sie den Innenraum der Backform **7** mit warmem Wasser und etwas Spülmittel. Bei Verkrustungen in der Backform **7**, füllen Sie Wasser in die Backform **7** und geben Sie ein mildes Spülmittel hinzu. Lassen Sie es solange stehen, bis die Verkrustungen eingeweicht sind und sich mit einer Spülbürste lösen lassen. Spülen Sie die Backform **7** danach mit viel klarem Wasser aus und trocknen Sie diese gut ab.
- Reinigen Sie den Messbecher **8**, den Messlöffel **9** und den Knethakenentferner **10** in warmem Wasser und geben Sie ein mildes Spülmittel hinzu. Spülen Sie die Teile danach mit klarem Wasser ab, um Spülmittelreste zu beseitigen. Trocknen Sie alles gründlich ab.

Entsorgung



Werfen Sie das Gerät keinesfalls in den normalen Hausmüll. Dieses Produkt unterliegt der europäischen Richtlinie 2012/19/EU.

Entsorgen Sie das Gerät über einen zugelassenen Entsorgungsbetrieb oder über Ihre kommunale Entsorgungseinrichtung.

Beachten Sie die aktuell geltenden Vorschriften. Setzen Sie sich im Zweifelsfall mit Ihrer Entsorgungseinrichtung in Verbindung.



Führen Sie alle Verpackungsmaterialien einer umweltgerechten Entsorgung zu.

Garantie und Service

Sie erhalten auf dieses Gerät 3 Jahre Garantie ab Kaufdatum. Das Gerät wurde sorgfältig produziert und vor Anlieferung gewissenhaft geprüft.

Bitte bewahren Sie den Kassenbon als Nachweis für den Kauf auf. Bitte setzen Sie sich im Garantiefall mit Ihrer Servicestelle telefonisch in Verbindung. Nur so kann eine kostenlose Einsendung Ihrer Ware gewährleistet werden.

Die Garantieleistung gilt nur für Material- oder Fabrikationsfehler, nicht aber für Transportschäden, Verschleißteile, wie Backformen oder Knethaken, oder für Beschädigungen an zerbrechlichen Teilen, z. B. Schalter oder Akkus. Das Produkt ist lediglich für den privaten und nicht für den gewerblichen Gebrauch bestimmt.

Bei missbräuchlicher und unsachgemäßer Behandlung, Gewaltanwendung und bei Eingriffen, die nicht von unserer autorisierten Service-Niederlassung vorgenommen wurden, erlischt die Garantie. Ihre gesetzlichen Rechte werden durch diese Garantie nicht eingeschränkt.

Die Garantiezeit wird durch die Gewährleistung nicht verlängert. Dies gilt auch für ersetzte und reparierte Teile. Eventuell schon beim Kauf vorhandene Schäden und Mängel müssen sofort nach dem Auspacken gemeldet werden, spätestens aber zwei Tage nach Kaufdatum. Nach Ablauf der Garantiezeit anfallende Reparaturen sind kostenpflichtig.

DE Service Deutschland

Tel.: 0800 5435 111 (Kostenfrei aus dem
dt. Festnetz/Mobilfunknetz)

E-Mail: kompernass@lidl.de

IAN 270356

AT Service Österreich

Tel.: 0820 201 222 (0,15 EUR/Min.)

E-Mail: kompernass@lidl.at

IAN 270356

CH Service Schweiz

Tel.: 0842 665566 (0,08 CHF/Min.,
Mobilfunk max. 0,40 CHF/Min.)

E-Mail: kompernass@lidl.ch

IAN 270356

Erreichbarkeit Hotline:

Montag bis Freitag von 8:00 Uhr – 20:00 Uhr
(MEZ)

Importeur

KOMPERNASS HANDELS GMBH









BURGSTRASSE 21

44867 BOCHUM









GERMANY

www.kompernass.com









Programmablauf

Programm	1. Normal						2. Locker					
	Hell Mittel Dunkel			Schnell			Hell Mittel Dunkel			Schnell		
Größe	750 g	1000 g	1250 g	750 g	1000 g	1250 g	750 g	1000 g	1250 g	750 g	1000 g	1250 g
Zeit (Stunden)	2:58	3:05	3:15	2:14	2:20	2:25	3:13	3:18	3:25	2:18	2:25	2:30
Vorheizen (Min) 	15	15	20	N/A	N/A	N/A	10	10	15	N/A	N/A	N/A
Kneten 1 (Min) 	12	13	13	12	13	13	12	12	15	12	13	13
Gehen 1 (Min) 	25	25	25	10	10	10	20	20	20	10	10	10
Kneten 2 (Min) 	2 3A* 5	2 5A 5	2 5A 5	2 1A 5	2 2A 5	2 2A 5	2 3A* 8	2 5A 8	2 5A 8	2 1A 5	2 2A 5	2 2A 5
Gehen 2 (Min) 	30	30	30	18	18	18	43	41	35	18	18	18
Gehen 3 (Min) 	30	30	30	30	30	30	35	35	35	30	30	30
Backen (Min) 	56	60	65	56	60	65	60	65	70	60	65	70
Warmhalten (Min) 	60	60	60	60	60	60	60	60	60	60	60	60
Zutaten hinzugeben (Stunden verbleibend)	2:01	2:05	2:10	1:49	1:53	1:58	2:26	2:29	2:28	1:53	1:58	2:03
Voreinstellung der Zeit	15h	15h	15h	15h	15h	15h	15h	15h	15h	15h	15h	15h









* 3A heißt, dass nach den 3 Minuten kneten 10 Signaltöne erklingen und gleichzeitig die Displayanzeige „ADD“  erscheint. Dies erinnert Sie daran, dass Sie nun Zutaten wie Früchte oder Nüsse hinzugeben können.

Programm	3. Vollkorn						4. Süß					
	Hell Mittel Dunkel			Schnell			Hell Mittel Dunkel			Schnell		
Größe	750 g	1000 g	1250 g	750 g	1000 g	1250 g	750 g	1000 g	1250 g	750 g	1000 g	1250 g
Zeit (Stunden)	3:18	3:25	3:35	2:24	2:30	2:35	2:56	3:01	3:10	2:10	2:16	2:20
Vorheizen (Min) 	15	15	20	N/A	N/A	N/A	10	10	15	N/A	N/A	N/A
Kneten 1 (Min) 	11	12	12	11	13	13	12	12	12	11	12	12
Gehen 1 (Min) 	30	30	30	10	10	10	25	25	25	10	10	10
Kneten 2 (Min) 	2 3A 8	2 5A 8	2 5A 8	2 2A 5	2 2A 5	2 2A 5	2 4A* 6	2 5A 6	2 5A 6	2 1A 6	2 2A 6	2 2A 6
Gehen 2 (Min) 	38	38	38	23	23	23	35	35	35	18	18	18
Gehen 3 (Min) 	35	35	35	35	35	35	30	30	30	30	30	30
Backen (Min) 	56	60	65	56	60	65	52	56	60	52	56	60
Warmhalten (Min) 	60	60	60	60	60	60	60	60	60	60	60	60
Zutaten hinzugeben (Stunden verbleibend)	2:17	2:21	2:26	1:59	2:03	2:08	2:03	2:07	2:11	1:46	1:50	1:54
Voreinstellung der Zeit	15h	15h	15h	15h	15h	15h	15h	15h	15h	15h	15h	15h

* 4A heißt, dass nach den 4 Minuten kneten 10 Signaltöne erklingen und gleichzeitig die Displayanzeige „ADD“  erscheint. Dies erinnert Sie daran, dass Sie nun Zutaten wie Früchte oder Nüsse hinzugeben können.

Programm	5. Express			6. Teig	7. Nudel- teig	8. Buttermilch- brot			9. Glutenfrei		
Bräunungsgrad	Hell Mittel Dunkel			N/A	N/A	Hell Mittel Dunkel			Hell Mittel Dunkel		
Größe	750 g	1000 g	1250 g	N/A	N/A	750 g	1000 g	1250 g	750 g	1000 g	1250 g
Zeit (Stunden)	1:15	1:18	1:20	1:50	0:15	3:17	3:21	3:30	2:14	2:20	2:25
Vorheizen (Min) 	N/A	N/A	N/A	10	N/A	25	25	30	N/A	N/A	N/A
Kneten 1 (Min) 	8	8	8	12	15	10	10	10	12	13	13
Gehen 1 (Min) 	N/A	N/A	N/A	10	N/A	20	20	20	10	10	10
Kneten 2 (Min) 	N/A 2A 5	N/A 2A 5	N/A 2A 5	N/A 3A 5	N/A N/A N/A	2 5A* 8	2 5A* 8	2 5A* 8	2 1A 5	2 2A 5	2 2A 5
Gehen 2 (Min) 	N/A	N/A	N/A	25	N/A	45	45	45	18	18	18
Gehen 3 (Min) 	20	20	20	45	N/A	30	30	30	30	30	30
Backen (Min) 	40	43	45	N/A	N/A	52	56	60	56	60	65
Warmhalten (Min) 	60	60	60	N/A	N/A	60	60	60	60	60	60
Zutaten hinzugeben (Stunden verbleibend)	1:05	1:08	1:10	1:15	N/A	2:15	2:19	2:23	1:49	1:53	1:58
Voreinstellung der Zeit	15h	15h	15h	15h	15h	15h	15h	15h	15h	15h	15h

* 5A heißt, dass nach den 5 Minuten kneten 10 Signaltöne erklingen und gleichzeitig die Displayanzeige „ADD“  erscheint. Dies erinnert Sie daran, dass Sie nun Zutaten wie Früchte oder Nüsse hinzugeben können.

Programm	10. Kuchen			11. Marmelade	12. Backen
Bräunungsgrad	Hell Mittel Dunkel			N/A	Hell Mittel Dunkel
Größe	750 g	1000 g	1250 g	N/A	N/A
Zeit (Stunden)	1:30	1:35	1:40	1:20	1:00
Vorheizen (Min) 	N/A	N/A	N/A	N/A	N/A
Kneten 1 (Min) 	15	15	15	N/A	N/A
Gehen 1 (Min) 	N/A	N/A	N/A	15 Hitze + kneten	N/A
Kneten 2 (Min) 	N/A N/A N/A	N/A N/A N/A	N/A N/A N/A	N/A N/A N/A	N/A N/A N/A
Gehen 2 (Min) 	N/A	N/A	N/A	N/A	N/A
Gehen 3 (Min) 	N/A	N/A	N/A	45 Hitze + kneten	N/A
Backen (Min) 	60	65	70	20 Gehen	60
	15 Gehen	15 Gehen	15 Gehen		
Warmhalten (Min) 	60	60	60	N/A	60
Zutaten hinzugeben (Stunden verbleibend)	N/A	N/A	N/A	N/A	N/A
Voreinstellung der Zeit	15h	15h	15h	N/A	15h



Fehlerbehebung Brotbackautomat

Was tun, wenn der Knethaken 6 nach dem Backen in der Backform 7 stecken bleibt?	Füllen Sie heißes Wasser in die Backform 7 und drehen Sie den Knethaken 6 , um die Verkrustungen darunter zu lösen.
Was passiert, wenn das fertige Brot im Backautomaten bleibt?	Durch die „Warmhalte-Funktion“ wird sichergestellt, dass das Brot ca. 1 Std. warm gehalten und vor Feuchtigkeit geschützt wird. Sollte das Brot länger als 1 Stunde im Backautomaten bleiben, könnte es feucht werden.
Sind Backform 7 und Knethaken 6 spülmaschinengeeignet?	Nein. Bitte spülen Sie die Backform 7 und Knethaken 6 mit der Hand.
Warum wird der Teig nicht gerührt, obwohl der Motor läuft?	Überprüfen Sie, ob die Knethaken 6 und die Backform 7 richtig eingerastet sind.
Was tun, wenn der Knethaken 6 im Brot stecken bleibt?	Entfernen Sie den Knethaken 6 mit dem Knethakenentferner 10 .
Was passiert bei einem Stromausfall während eines Programms?	Bei einem Stromausfall bis 10 Minuten wird der Brotbackautomat das zuletzt ausgeführte Programm zu Ende führen.
Wie lange dauert das Brotbacken?	Bitte entnehmen Sie die genauen Zeiten der Tabelle „Programmablauf“.
Welche Brotgewichte kann ich backen?	Sie können Brote von 750 g - 1000 g - 1250 g backen.
Warum kann die Timer-Funktion beim Backen mit frischer Milch nicht benutzt werden?	FrISCHE Produkte wie Milch oder Eier verderben, wenn sie zu lange in dem Gerät bleiben.
Was ist passiert, wenn der Brotbackautomat nicht arbeitet, nachdem man die Start/Stop-Taste 3 gedrückt hat?	Einige Arbeitsgänge wie zum Beispiel „Aufwärmen“ oder „Ruhen“ sind schwer zu erkennen. Kontrollieren Sie anhand der Tabelle „Programmablauf“, welcher Programmabschnitt gerade läuft. Kontrollieren Sie, ob das Gerät arbeitet, indem Sie prüfen, ob die Betriebsindikationslampe 3 leuchtet. Kontrollieren Sie, ob Sie die Start/Stop-Taste 3 richtig gedrückt haben. Kontrollieren Sie, ob der Netzstecker an das Stromnetz angeschlossen ist.
Das Gerät zerhackt die beigegebenen Rosinen.	Um das Zerkleinern von Zutaten wie Obst oder Nüssen zu vermeiden, geben Sie diese erst nach Ertönen des Signals zum Teig.



BESTELLKARTE SBB 850 C1

► www.kompennass.com

BESTELLMENGE (max. 3 Sets pro Bestellung)	ARTIKELBESCHREIBUNG	EINZELPREIS	GESAMTBETRAG
_____	► 1 Backform inkl. 2 Kneithaken 	► 10 €	+ _____ € zzgl. Abwicklungskosten für Porto, Handling, Verpackung und Versand. 5,00 €
_____	► 4er-Set Kneithaken 	► 10 €	+ _____ € zzgl. Abwicklungskosten für Porto, Handling, Verpackung und Versand. 3,00 €
► Hinweis: Wenn Ihre Bestellung aus mehreren Artikeln besteht (4er-Set Kneithaken und Backform) zahlen Sie immer den höheren Versandkostenpreis von 5 €!			= _____ €
(Ort, Datum) _____ (Unterschrift) _____			ZAHLUNGSWEISE <input type="checkbox"/> Überweisung

BESTELLKARTE SBB 850 C1

► www.kompernass.com

1) Tragen Sie unter „Absender-/Besteller“ Ihren Namen, Ihre Anschrift und Ihre Telefonnummer (für eventuelle Rückfragen) in Blockschrift ein.

2) **Überweisung:** Überweisen Sie den Gesamtbetrag vorab auf das Konto

Kompernaß Handelsgesellschaft mbH

IBAN: DE03440100460799566462

SWIFT (BIC): PBNKDEFF 440

Bank: Postbank Dortmund AG

■ Geben Sie bei Ihrer Überweisung als Verwendungszweck den Artikel sowie Ihren Namen und Wohnort an.

■ Senden Sie dann die vollständig ausgefüllte Bestellkarte in einem Briefumschlag an unsere nachstehende Postadresse.

Unsere Postadresse:

Kompernaß Handelsgesellschaft mbH

Burgstraße 21

44867 Bochum

ABSENDER / BESTELLER
(Bitte vollständig und in BLOCKSCHRIFT ausfüllen)

Name, Vorname

Straße

PLZ/Ot

Telefon

WICHTIG

- Bitte frankieren Sie die Sendung ausreichend.
- Schreiben Sie Ihren Namen als Absender auf den Umschlag.



Bestellen Sie bequem im Internet

www.kompernass.com



BESTELLKARTE SBB 850 C1

► www.kompennass.com

<p>BESTELLMENGE (max. 3 Sets pro Bestellung)</p> <p>_____</p> <p>► 1 Backform inkl. 2 Kneithaken</p> 	<p>ARTIKELBESCHREIBUNG</p> <p>EINZELPREIS</p> <p>► 10 €</p>	<p>GESAMTBETRAG</p> <p>_____ €</p> <p>+ zzgl. Abwicklungskosten für Porto, Handling, Verpackung und Versand.</p> <p>5,00 €</p>
<p>_____</p> <p>► 4er-Set Kneithaken</p> 	<p>EINZELPREIS</p> <p>► 10 €</p>	<p>_____ €</p> <p>+ zzgl. Abwicklungskosten für Porto, Handling, Verpackung und Versand.</p> <p>3,00 €</p>
<p>► Hinweis: Wenn Ihre Bestellung aus mehreren Artikeln besteht (4er-Set Kneithaken und Backform) zahlen Sie immer den höheren Versandkostenpreis von 5 Euro!</p> <p>_____ (Ort, Datum)</p> <p>_____ (Unterschrift)</p>		<p>= _____ €</p> <p>ZAHLUNGSWEISE</p> <p><input type="checkbox"/> Überweisung</p>

BESTELLKARTE SBB 850 C1

► www.komperrass.com

1) Tragen Sie unter „Absender / Besteller“ Ihren Namen, Ihre Anschrift und Ihre Telefonnummer (für eventuelle Rückfragen) in Blockschrift ein.

ABSENDER / BESTELLER
(bitte vollständig und in BLOCKSCHRIFT ausfüllen)

2) **Überweisung:** Überweisen Sie den Gesamtbetrag vorab auf das Konto

Komperrnaß Handelsgesellschaft mbH

IBAN: DE03440100460799566462

SWIFT (BIC): PBNKDEFF 440

Bank: Postbank Dortmund und AG

■ Geben Sie bei Ihrer Überweisung als Verwendungszweck den Artikel sowie Ihren Namen und Wohnort an.

■ Senden Sie dann die vollständig ausgefüllte Bestellkarte in einem Briefumschlag an unsere nachstehende Postadresse.

Unsere Postadresse:

Komperrnaß Handelsgesellschaft mbH

Burgstraße 21

44867 Bochum

Deutschland

WICHTIG

- Bitte frankieren Sie die Sendung ausreichend.
- Schreiben Sie Ihren Namen als Absender auf den Umschlag.

Name, Vorname

Straße

PLZ/Ort

Land

Telefon

Bestellen Sie bequem im Internet

www.komperrass.com

Contents

Introduction	26
Intended use	26
Package contents	26
Description of the appliance	26
Technical data	26
Safety instructions	27
Before initial use	31
Features	31
Control panel	31
Programme	33
Timer function	34
Before baking	34
Baking bread	35
Cleaning and care	37
Disposal	38
Warranty and service	38
Importer	39
Programme sequence	40
Troubleshooting the bread maker	44

BREAD MAKER

Introduction

Congratulations on the purchase of your new appliance.

You have selected a high-quality product.

The operating instructions are part of this product. They contain important information on safety, usage and disposal. Before using the product, familiarise yourself with all handling and safety guidelines.

Use the product only as described and for the range of applications specified. Please also pass these operating instructions on to any future owner(s).

Intended use

This bread maker is intended only for home use for baking bread or for cooking jams and preserves.

Do not use the appliance for drying foodstuffs or other objects. Do not use the bread maker outdoors.

Use only the accessories recommended by the manufacturer. Other accessories can cause damage to the appliance.

This appliance is intended solely for use in private households.

Not for commercial use!

Package contents

Bread maker

Baking mould

2 kneading blades

Measuring cup

Measuring spoon

Kneading blade remover

Operating instructions

Brief information

Recipe Book

NOTE

- ▶ When unpacking the appliance, check it thoroughly for possible transport damage. If required, contact the Service Centre (see section "Warranty and Service").

Description of the appliance

Figure A:

- 1 Viewing window
- 2 Appliance lid
- 3 Ventilation slots
- 4 Mains cable
- 5 Control panel

Figure B:

- 6 2 kneading blades
- 7 Baking mould for loaves with weights of up to 1250 g
- 8 Measuring cup
- 9 Measuring spoon
- 10 Kneading blade remover

Technical data

Rated voltage: 220 - 240 V ~ /50 Hz

Power consumption: 850 Watt

Safety instructions

- ▶ Please read the operating instructions completely before using the appliance for the first time!

⚠ DANGER – ELECTRIC SHOCK!

- ▶ Always check the power cable and plug before use. To reduce potential risks in the event of damage to the power cable, arrange for it to be examined and repaired as soon as possible by the manufacturer, by Customer Services or by a similarly qualified person.
- ▶ Do not place the power cable over sharp edges or close to hot surfaces or objects. These may damage the insulation of the power cable.
- ▶ When not in use, and before cleaning the appliance, remove the power cable from the plug.
- ▶ Never immerse the bread maker in water or other liquids. Risk of electrical shock!
- ▶ Do not clean the appliance with abrasive cleaning sponges. If parts come loose from the sponge and come into contact with electrical components, there is a risk of electric shock.

⚠ WARNING! RISK OF INJURY!

- ▶ Risk of suffocation! Children can suffocate through the improper use of packaging materials. Dispose of them immediately after unpacking or store them in a place that is out of reach of children.
- ▶ To prevent the risk of tripping accidents, the appliance is equipped with a short power cable.
- ▶ Before taking out or inserting accessories, unplug the appliance and allow it to cool down.
- ▶ Place an extension cable in such a way as to prevent anyone from tripping over it or inadvertently pulling on it.

⚠ WARNING! RISK OF INJURY!

- ▶ If there are any children nearby, please watch over the appliance closely! If the appliance is not in use, and also before cleaning it, remove the plug from the power socket. Allow the appliance to cool down before removing individual parts.
- ▶ This appliance may be used by children of the age of 8 years or more and by persons with reduced physical, sensory or mental capabilities or lack of experience and/or knowledge if they are being supervised or have been instructed with regard to the safe use of the appliance and have understood the potential risks.
- ▶ Do not allow children to play with the appliance.
- ▶ Cleaning and user maintenance may not be carried out by children, unless they are older than 8 years of age and supervised.
- ▶ Children younger than eight years of age must be kept away from the appliance and the power cable.
- ▶ This appliance complies with all pertinent safety regulations. Inspection, repair and technical maintenance may only be performed by a qualified specialist. Improper usage invalidates all claims under the warranty.
- ▶ Attention! The bread maker gets very hot during operation. Do not touch the appliance until it has cooled down, or use oven gloves.
- ▶ Do not move the bread maker if the baking mould contains hot or liquid contents, e.g. jams. There is a risk of burns!
- ▶ Do not attempt to touch the rotating kneading blades during use. There is a risk of injury!
- ▶ During operation, the temperature of exposed surfaces can be very high. Risk of burns!



Caution! Hot surface!

Parts of the appliance get very hot during use!

Risk of burns!

⚠ WARNING! RISK OF FIRE!

- ▶ Do not use an external timing switch or a separate remote control system to operate the appliance.
- ▶ Do not place the appliance near inflammable materials or explosive/combustible gases. Maintain a minimum distance of 10 cm to all other objects.
- ▶ Never cover the appliance with a towel or other material. Heat and steam must be able to escape. A fire can be caused if the appliance is covered with inflammable material or comes into contact with inflammable materials, e.g. curtains.
- ▶ Do not place any objects on the appliance and do not cover it during use.
- ▶ Never place aluminium foil or other metallic objects in the bread maker. This could cause a short circuit.
- ▶ Never use more than 700 g of flour when baking and never add more than 1¼ packets of dried yeast. The dough could overflow and cause a fire! The only exception to this rule is gluten-free bread. In this case, a maximum of 2 packets of dried yeast may be used (see recipe booklet).

CAUTION – PROPERTY DAMAGE!

- ▶ Ensure that the ventilation slots of the appliance are not obstructed at any time. Risk of overheating!
- ▶ Never leave the appliance unsupervised whilst in use!
- ▶ Only use the appliance inside of buildings.
- ▶ Never place the appliance on or close to a gas or electric cooker, a hot oven or any other heat source. Risk of overheating!
- ▶ The use of accessories not recommended by the manufacturer may cause damage to the appliance. Only use the appliance for its intended purposes. Improper usage invalidates all claims under the warranty.
- ▶ Do not start a baking programme if the baking mould is not in the appliance. This could cause irreparable damage to the appliance.
- ▶ Do not pull on the cable to remove the plug from the socket; always pull on the plug itself.

CAUTION – PROPERTY DAMAGE!

- ▶ Do not use the bread maker to store foods or utensils.
- ▶ Never use the appliance without a baking mould or with an empty one. This will irreparably damage the appliance.
- ▶ Always close the lid during use.
- ▶ Never attempt to remove the baking mould during use.
- ▶ Always place the appliance on a dry, flat and heat-resistant surface.
- ▶ Before plugging the appliance in, check to ensure that the kind of current and mains voltage match the information given on the type plate.
- ▶ If you use an extension cable, ensure that the maximum permitted power rating for the cable corresponds to that of the bread maker.

GB

Before initial use

Unpacking

- Unpack the appliance and remove all packaging materials as well as any stickers and protective films.
- When unpacking the appliance, check it thoroughly for possible transport damage. If required, contact the Service Centre (see section "Warranty and Service").

Initial cleaning

Wipe the baking mould **7**, kneading blades **6** and upper surfaces of the bread maker with a clean moist cloth before taking it into operation. Do not use abrasive sponges or abrasive cleaning agents. Remove the protective foil from the control panel **5** if you have not already done so.

Initial heating

- 1) When **heating for the first time**, place the empty baking mould **7** into the appliance and then close the lid **2**.

⚠ WARNING! RISK OF FIRE!

- ▶ Do not heat the bread maker for more than 5 minutes with an empty baking mould **7**. There is a risk of overheating.

- 2) Select programme 12, as described in the section "Programmes", and press the Start/Stop button **B** to heat up the appliance for 5 minutes.
- 3) After 5 minutes, end the programme by pressing and holding the Start/Stop button **B** until you hear a long signal tone.

NOTE

As the heating elements are lightly greased, you may notice a slight smell when using the appliance for the first time. This is harmless and stops after a short time. Ensure sufficient ventilation; for example, by opening a window.

- 4) Let the appliance cool down completely and once again wipe the baking mould **7**, kneading blades **6** and the outer surfaces of the bread maker with a clean moist cloth.

Features

This bread maker allows you to bake bread just the way you like it.



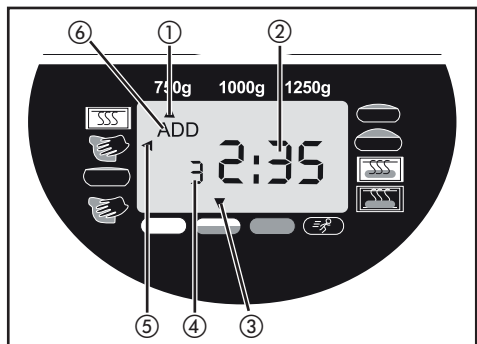
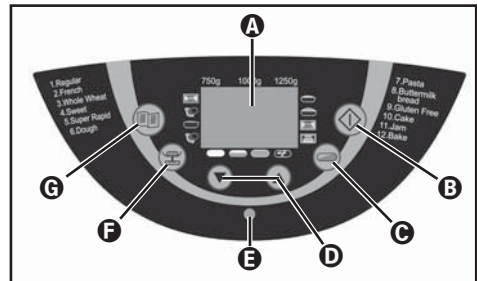

- You can choose from 12 different baking programmes.
- You can use ready-to-use baking mixtures.
- You can prepare dough for rolls and noodles and even make marmalades and jams.
- By using the programme "Gluten-free" you can bake gluten-free baking mixes and recipes containing gluten-free flours, such as cornflour, buckwheat flour or potato flour.

Control panel



A Display

Display for

- ① selecting the weight (750 g, 1000 g, 1250 g)
- ② the remaining baking time in minutes and the preselected programme time
- ③ the selected browning level (Light , Medium , Dark , Rapid )
- ④ the selected programme number
- ⑤ the programme sequence
- ⑥ the addition of ingredients ("ADD")

B Start/Stop

To start and stop operation or to delete a timer programme.

To interrupt operation, briefly press the Start/Stop button **B** until you hear a beep and the time flashes on display **A**. If you press the Start/Stop button **B** again within the next 10 minutes, operation will be resumed. If you forget to restart the programme, it will resume automatically after 10 minutes.

To completely terminate the operation or to delete a programme, press the Start/Stop button **B** for 3 seconds, until you hear a long beep.

NOTE

- ▶ Do not press the Start/Stop button **B** if you want to simply check the condition of the bread. You can check the baking progress through the viewing window **1**.

CAUTION!

- ▶ You should always hear a beep when pressing any button while the appliance is running.

C Browning level (or rapid mode)

Select the browning level or switch into the rapid mode (Light/Medium/Dark/Rapid). Press the browning level button **C** repeatedly, until the arrow appears above the desired browning level. For programmes 1–4 you can, through repeated pressing of the browning level button **C**, activate the rapid mode to shorten the baking process. Press the browning level button **C** repeatedly until the arrow appears above "Rapid" icon. A browning level cannot be selected with the programmes 6, 7 and 11.

D Timer

Time-delayed baking.

NOTE

E Operating light

The operating light **E** lights up when a programme is running.

If you want to start a programme with a time delay, the operating light **E** flashes as soon as the timer setting is confirmed. As soon as the programme starts, the operating light **E** lights up permanently.

F Bread weight

Select the bread weight (750 g/1000 g/1250 g). Press the button repeatedly until the arrow appears under the desired weight. The weight specifications (750 g/1000 g/1250 g) refer to the total amount of ingredients placed in the baking mould **7**.

NOTE

- ▶ The default setting when switching the appliance on is 1250 g. You cannot adjust the bread weight with the Programmes 6, 7, 11 and 12.

ⓐ Programme selection (menu)

Call up the desired baking programme (1 – 12). The programme number appears on the display **Ⓐ** along with the respective baking time.

Memory function

When the appliance is switched back on after a power failure of up to about 10 minutes, the programme will continue from the same point. This, however, does not apply to deleting/ending the baking process or pressing the Start/Stop button **ⓑ** until you hear a long beep.

Viewing window **ⓑ**

You can monitor the baking process through the viewing window **ⓑ**.

Programme

Select the desired programme using the programme selection button **ⓐ**. The corresponding programme number is shown on the display **Ⓐ**.

The baking times are dependent on the selected programme combinations. See section "Programme sequence".

Programme 1: Regular

For white and mixed-flour breads, comprising predominantly wheat and rye. The bread has a compact consistency. Set the degree of browning of the bread using the browning level button **Ⓒ**.

Programme 2: French

For light breads from well-milled flour. As a rule, the bread is light and has a crispy crust.

Programme 3: Whole Wheat

For breads made from robust flours, e.g. whole wheat flour and whole rye flour. The bread will be more compact and heavy.

Programme 4: Sweet

For breads with ingredients like fruit juices, coconut flakes, raisins, dried fruit, chocolate or additional sugar. By means of an extended rising phase the bread is lighter and airier.

Programme 5: Super Rapid

Less time is required for kneading, rising and baking. For this programme, however, use only recipes that do not contain any heavy ingredients or heavy varieties of flour. Note that in this programme the bread is less aerated and might not come out quite as tasty.

Programme 6: Dough (kneading)

For the preparation of yeast dough for rolls, pizza or plaits. This programme does not include a baking process.

Programme 7: Pasta

For the preparation of pasta dough. This programme does not include a baking process.

Programme 8: Buttermilk Bread

For breads made with buttermilk or yoghurt.

Programme 9: Gluten Free

For breads made with gluten-free flours and baking mixes. Gluten-free flours take longer to absorb liquids and they have differing rising properties.

Programme 10: Cake

In this programme, the ingredients are kneaded, allowed to rise and then baked. Use baking powder for this programme.

Programme 11: Jam

For making jams, preserves, jellies and fruit spreads.

Programme 12: Bake

For the additional baking of breads that are not brown enough, not baked through or for ready-made doughs. There are no kneading and rising processes in this programme. The bread is kept warm for up to one hour after the baking process. This prevents the bread from becoming too moist. Programme 12 bakes the bread for 60 minutes.

To stop these functions early, press the Start/Stop button **ⓑ** until you hear a long signal tone. To switch the appliance off, remove the plug from the wall power socket.

NOTE

- ▶ In programmes 1, 2, 3, 4, 5, 6, 8 and 9, a signal tone sounds during the sequence and "ADD" (6) appears on the display. Directly after this, add the other ingredients, such as fruit or nuts. You do not need to interrupt the programme.
The kneading blades (6) will not chop the ingredients. If you have set the timer, you can put all the ingredients into the baking mould (7) at the programme start. In this case, however, fruits and nuts should be chopped beforehand.

Timer function

The timer function allows you to delay the baking process by a preset time.

Use the arrow buttons ▼ and ▲ (D) to set the desired completion time for the baking process. The maximum time delay is 15 hours.

WARNING! RISK OF FIRE!

- ▶ Before you bake a particular type of bread with time delay, try out the recipe first to ensure that the proportions of the ingredients are correct, that the dough is not too firm or too thin, and that the quantities are not too much and could possibly overflow.
- 1) Select a programme. The display (A) indicates the required baking time.
 - 2) Using the arrow key ▲ (D), you can delay the end of the programme. The first activation pushes the completion time back to the next full interval of 10 minutes. Each subsequent press of the arrow key ▲ (D) delays the completion time by 10 minutes. You can accelerate this procedure by holding the button pressed down. The display shows you the whole period of the baking time and delay time.
If you exceed of the maximum time delay, you can correct the time with the arrow key ▼ (D).
 - 3) Confirm the programming of the timer with the Start/Stop button (B).
The operating light (E) starts to flash. The colon on the display (A) flashes and the programmed time starts to run.

As soon as the programme starts, the operating light (E) is on permanently. When the baking process has been completed, you will hear ten beeps and the display (A) indicates 0:00.

Example:

It is 8:00 a.m. and you would like to have fresh bread in 7 hours and 30 minutes, in other words at 3:30 p.m. Start by selecting programme 1 and then press the arrow keys (D) until 7:30 appears in the display (A), as the time until completion is 7 hours and 30 minutes.

NOTE

- ▶ The timer function cannot be activated with the programme "Jam".

NOTE

- ▶ Please do not use perishable ingredients such as milk, eggs, cream or cheese, etc. when using the time delay function.

Before baking

For a successful baking process, please consider the following factors:

Ingredients

WARNING! RISK OF FIRE!

- ▶ Remove the baking mould (7) from the appliance before filling it with ingredients. If any ingredients drop into the baking chamber, a fire may be caused by them from heating of the heating elements.
- Always add the ingredients into the baking mould (7) in the specified sequence.
- To ensure an optimal rising result from the yeast, all ingredients should be at room temperature.

⚠ WARNING! RISK OF FIRE!

- ▶ Never use quantities greater than those specified. If there is too much dough, some could spill over the baking mould **7**, drop onto the hot heating elements and cause a fire.

- Ensure that you measure the ingredients precisely. Even small deviations from the quantities specified in the recipe may affect the baking results.

Baking bread**Preparation****NOTE**

- ▶ Place the bread maker on a level and firm surface.

- 1) Pull the baking mould **7** upwards and out of the appliance.
- 2) Push the kneading blades **6** onto the drive shafts in the baking mould **7**. Ensure that they are firmly seated.
- 3) Add the ingredients into the baking mould **7**. First add the liquids, sugar and salt, then the flour. Add the yeast as the last ingredient.

NOTE

- ▶ Ensure that the yeast does not come into contact with salt or liquids.

- 4) Insert the baking mould **7** again. Ensure that it clicks into place correctly.
- 5) Close the appliance lid **2**.
- 6) Put the power plug into the mains power socket. You will hear a beep and the programme number and the duration for programme 1 will appear on the display **A**.
- 7) Select the programme you want using the programme select button **G**. Every input is acknowledged with a beep.
- 8) If necessary, use button **F** to select the size of bread you want to bake.

- 9) Select the required level of browning **C** for your bread. The arrow on the display **A** shows you if you have selected, light, medium or dark. Here you can also select the setting "Super Rapid" to shorten the time during which the dough rises.

NOTE

- ▶ A browning level cannot be selected for programmes 6, 7 and 11. The function "Rapid" is only available for programmes 1-4. A bread weight cannot be selected for programmes 6, 7, 11 and 12.

- 10) You now have the option of setting the end time of your programme using the timer function. You can enter in a maximum time delay of up to 15 hours.

NOTE

- ▶ This function is not available for programme 11.

Starting a programme

Start the programme with the Start/Stop button **B**.

NOTE

- ▶ Programmes 1, 2, 3, 4, 6 and 8 start with a 10 to 30 minute preheating phase (except Super Rapid, see table for programme sequences). The kneading blades **6** do not move. This is not a malfunction of the appliance.

The programme will carry out the various operations automatically.

You can monitor the programme sequence through the viewing window **1** of your bread maker.

Occasionally, condensation may build up on the viewing window **1** during baking. The appliance lid **2** may be opened during the kneading phase.

NOTE

- ▶ Do not open the appliance lid **2** during the rising or baking phases. The bread could collapse.

Ending a programme

When the baking process has been completed, you will hear ten beeps and the display **A** indicates 0:00. At the end of the programme, the appliance automatically changes to a keep-warm mode for up to 60 minutes.

NOTE

- ▶ This does not apply to programmes 6, 7 and 11.

In this mode, warm air circulates inside the appliance. The keep-warm function can be ended early by keeping the Start/Stop button **B** pressed until a beep is heard.

⚠ DANGER! ELECTRIC SHOCK!

- ▶ Before opening the appliance lid **2**, disconnect the power plug from the socket. The appliance should always be disconnected from the power grid when not in use!

Taking out the bread

Always use pot holders or oven gloves when removing the hot baking mould **7**. Hold the baking mould **7** tilted over a grill tray and shake it lightly until the bread slides out of the baking mould **7**.

If the bread does not slip off the kneading blades **6**, carefully remove the kneading blades **6** using the supplied kneading blade remover **10**.

NOTE

Do not use any metal objects that could cause scratches on the non-stick coating. Rinse the baking mould **7** with warm water directly after removing the bread. This will help prevent the kneading blades **6** becoming stuck on the drive shafts.

TIP

If you remove the kneading hooks **6** from the dough after the last kneading process, the bread will not be torn open when removing it from the baking mould **7**.

- Press the Start/Stop button **B** briefly to pause the programme at the very start of the baking phase or, pull the power plug out of the socket. Ensure that you replace the power plug within 10 minutes so that the baking process can be continued.
- Open the appliance lid **2** and remove the baking mould **7**. With floured hands, you can remove the dough and then pull out the kneading hooks **6**.
- Replace the dough in the back baking mould **7**. Replace the baking mould **7** and close the appliance lid **2**.
- Put the power plug into the socket if necessary. The baking program continues from where it was stopped.

Allow the bread to cool for 15–30 minutes before eating it.

Before cutting the bread, always check to ensure that the kneading blades **6** have been removed from it.

Error messages

- If the display **A** shows "HHH" after the programme has been started, it indicates that the temperature in the bread maker is still too high. Stop the programme and remove the power plug. Open the appliance lid **2** and allow the machine to cool down for 20 minutes before reusing it.
- If a new programme cannot be started directly after the bread maker has completed a baking process, it means the appliance is still too hot. In this case, the display panel reverts to the default setting (programme 1). Open the appliance lid **2** and allow the machine to cool down for 20 minutes before reusing it.

NOTE

- ▶ Do not attempt to reuse the appliance until it has cooled itself down. This functions only in programme 12.

- If "EE0", "EE1" or "LLL" appears on the display after the programme has started, switch the bread maker off and then on again by removing the plug from the socket and then putting it back in. If the failure display persists, contact Customer Service.

Cleaning and care

⚠ DANGER! ELECTRIC SHOCK!

- ▶ Before cleaning the appliance, always remove the plug from the socket and allow the appliance to cool down completely. Protect the appliance from moisture, as this can lead to electric shock. Please also observe the safety instructions.

CAUTION! MATERIAL DAMAGE!

- ▶ The appliance and its accessories are not dishwasher-proof!
- ▶ Do not use any chemical cleaning agents or solvents to clean the bread maker.

Housing, lid, baking chamber

- Remove all residues from the inside of the baking chamber using a wet cloth or a slightly damp soft sponge.
- Wipe both the housing and the lid also only with a moist cloth or sponge. For easier cleaning, the appliance lid ② can be removed from the housing:
 - Open the appliance lid ② until the wedge-shaped plastic hooks fit through the openings of the hinge guides.
 - Pull the appliance lid ② out of the hinge guides.
 - To reassemble the appliance lid ②, plug the plastic hooks through the opening of the hinge guides.

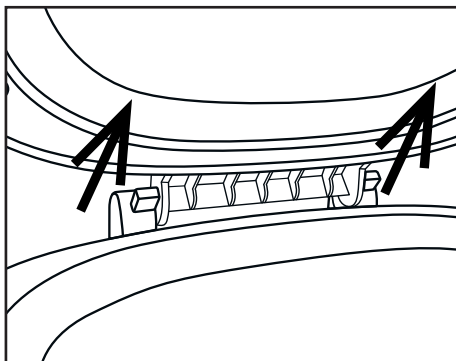

- Dry everything thoroughly and make sure that all parts are dry before reuse.

Baking mould, kneading blades and accessories

CAUTION! MATERIAL DAMAGE!

- ▶ Never immerse the baking mould ⑦ in water or other liquids.
- ▶ The surfaces of the baking mould ⑦ and the kneading blades ⑥ are coated with a non-stick coating. When cleaning the appliance, do not use aggressive detergents, abrasive cleaning agents or objects that may cause scratches to the surfaces.

NOTE

- ▶ Due to moisture and vapours, the surfaces of various parts may change in their appearance over the course of time. This has no influence on the function nor does it reduce the quality of the baking results.
- Before cleaning, remove the baking mould ⑦ and the kneading blades ⑥ from the baking chamber.

- Remove the kneading blades **6** from the baking mould **7**. If the kneading blades **6** cannot be removed from the baking mould **7**, fill the baking mould **7** with hot water for around 30 minutes. The kneading blades **6** should now be easy to remove.

Clean the kneading blades **6** in warm water with mild dishwashing detergent. For stubborn incrustations, you can leave the kneading blades **6** in the washing water until the incrustations can be removed by means of a dishwashing brush. If the mounting holes in the kneading hooks **6** are blocked, these can be carefully cleaned with a wooden toothpick or similar. Dry the kneading blades **6** thoroughly after cleaning.

- Wipe the exterior surfaces of the baking mould **7** with a moist cloth.
- Clean the interior of the baking mould **7** with warm water and a little dishwashing detergent. If there are incrustations in the baking mould **7**, fill the baking mould **7** with water and add mild dishwashing detergent. Let it soak until the incrustations have softened and can be removed with a dishwashing brush. Afterwards, rinse the baking mould **7** with clean water and dry it off thoroughly.
- Clean the measuring cup **8**, the measuring spoon **9** and the kneading blade remover **10** in warm water with a little mild washing-up liquid. Then rinse all parts with plenty of clean water to remove all detergent residues. Dry everything thoroughly.

Disposal



Never dispose of the appliance in the normal domestic waste. This product is subject to the provisions of European Directive 2012/19/EU.

Dispose of the appliance through an approved disposal centre or at your community waste facility.

Please observe applicable regulations. Please contact your waste disposal facility if you are in any doubt.



Dispose of all packaging materials in an environmentally friendly manner.

Warranty and service

This appliance is provided with a 3-year warranty valid from the date of purchase. This appliance has been manufactured with care and inspected meticulously prior to delivery.

Please retain your receipt as proof of purchase. In the event of a warranty claim, please contact your Customer Service unit by telephone. This is the only way to guarantee free return of your goods.

The warranty only covers claims for material and manufacturing defects, not for transport damage, wearing parts, such as baking trays or dough hooks, or for damage to fragile components such as switches or batteries. This appliance is intended solely for private use and not for commercial purposes.

The warranty shall be deemed void in cases of misuse or improper handling, use of force and modifications/repairs which have not been carried out by one of our authorised Service centres. Your statutory rights are not restricted by this warranty.

The warranty period is not prolonged by repairs effected under the warranty. This also applies to replaced and repaired components. Any damage and defects present at the time of purchase must be reported immediately after unpacking, but no later than two days after the date of purchase. Repairs carried out after expiry of the warranty period shall be subject to charge.

GB Service Great Britain

Tel.: 0871 5000 720 (£ 0.10/Min.)

E-Mail: kompernass@lidl.co.uk

IAN 270356

Hotline availability:

Monday to Friday 08:00 - 20:00 (CET)

Importer

KOMPERNASS HANDELS GMBH

BURGSTRASSE 21









44867 BOCHUM

GERMANY









www.kompernass.com

GB









Programme sequence

Pro-gramme	1. Regular						2. French					
	Light Medium Dark			Rapid			Light Medium Dark			Rapid		
Size	750 g	1000 g	1250 g	750 g	1000 g	1250 g	750 g	1000 g	1250 g	750 g	1000 g	1250 g
Browning level												
Time (hours)	02:58	03:05	03:15	02:14	02:20	02:25	03:13	03:18	03:25	02:18	02:25	02:30
Preheating (min) 	15	15	20	N/A	N/A	N/A	10	10	15	N/A	N/A	N/A
Kneading 1 (min) 	12	13	13	12	13	13	12	12	15	12	13	13
Rising 1 (min) 	25	25	25	10	10	10	20	20	20	10	10	10
Kneading 2 (min) 	2 3A* 5	2 5A 5	2 5A 5	2 1A 5	2 2A 5	2 2A 5	2 3A* 8	2 5A 8	2 5A 8	2 1A 5	2 2A 5	2 2A 5
Rising 2 (min) 	30	30	30	18	18	18	43	41	35	18	18	18
Rising 3 (min) 	30	30	30	30	30	30	35	35	35	30	30	30
Baking (min) 	56	60	65	56	60	65	60	65	70	60	65	70
Keep warm time (min) 	60	60	60	60	60	60	60	60	60	60	60	60
Add the ingredients (remaining hours)	02:01	02:05	02:10	01:49	01:53	01:58	02:26	02:29	02:28	01:53	01:58	02:03
Presetting the time	15 hrs	15 hrs	15 hrs	15 hrs	15 hrs	15 hrs	15 hrs	15 hrs	15 hrs	15 hrs	15 hrs	15 hrs

*3A means that after 3 minutes of kneading, you will hear 10 beeps and "ADD"  will be displayed at the same time. This reminds you that you can now add ingredients such as fruit or nuts.









Programme	3. Whole Wheat						4. Sweet					
	Light Medium Dark			Rapid			Light Medium Dark			Rapid		
Size	750 g	1000 g	1250 g	750 g	1000 g	1250 g	750 g	1000 g	1250 g	750 g	1000 g	1250 g
Browning level												
Time (hours)	03:18	03:25	03:35	02:24	02:30	02:35	02:56	03:01	03:10	02:10	02:16	02:20
Preheating (min) 	15	15	20	N/A	N/A	N/A	10	10	15	N/A	N/A	N/A
Kneading 1 (min) 	11	12	12	11	13	13	12	12	12	11	12	12
Rising 1 (min) 	30	30	30	10	10	10	25	25	25	10	10	10
Kneading 2 (min) 	2 3A 8	2 5A 8	2 5A 8	2 2A 5	2 2A 5	2 2A 5	2 4A* 6	2 5A 6	2 5A 6	2 1A 6	2 2A 6	2 2A 6
Rising 2 (min) 	38	38	38	23	23	23	35	35	35	18	18	18
Rising 3 (min) 	35	35	35	35	35	35	30	30	30	30	30	30
Baking (min) 	56	60	65	56	60	65	52	56	60	52	56	60
Keep warm time (Min) 	60	60	60	60	60	60	60	60	60	60	60	60
Add the ingredients (remaining hours)	02:17	02:21	02:26	01:59	02:03	02:08	02:03	02:07	02:11	01:46	01:50	01:54
Presetting the time	15 hrs	15 hrs	15 hrs	15 hrs	15 hrs	15 hrs	15 hrs	15 hrs	15 hrs	15 hrs	15 hrs	15 hrs

*4A means that after 4 minutes of kneading, you will hear 10 beeps and "ADD"  will be displayed at the same time. This reminds you that you can now add ingredients such as fruit or nuts.

Programme	5. Super Rapid			6. Dough	7. Pasta	8. Buttermilk Bread			9. Gluten Free		
Browning level	Light Medium Dark			N/A	N/A	Light Medium Dark			Light Medium Dark		
Size	750 g	1000 g	1250 g	N/A	N/A	750 g	1000 g	1250 g	750 g	1000 g	1250 g
Time (hours)	01:15	01:18	01:20	01:50	00:15	03:17	03:21	03:30	02:14	02:20	02:25
Preheating (min) 	N/A	N/A	N/A	10	N/A	25	25	30	N/A	N/A	N/A
Kneading 1 (min) 	8	8	8	12	15	10	10	10	12	13	13
Rising 1 (min) 	N/A	N/A	N/A	10	N/A	20	20	20	10	10	10
Kneading 2 (min) 	N/A 2A 5	N/A 2A 5	N/A 2A 5	N/A 3A 5	N/A N/A N/A	2 5A* 8	2 5A* 8	2 5A* 8	2 1A 5	2 2A 5	2 2A 5
Rising 2 (min) 	N/A	N/A	N/A	25	N/A	45	45	45	18	18	18
Rising 3 (min) 	20	20	20	45	N/A	30	30	30	30	30	30
Baking (min) 	40	43	45	N/A	N/A	52	56	60	56	60	65
Keep warm time (min) 	60	60	60	N/A	N/A	60	60	60	60	60	60
Add the ingredients (remaining hours)	01:05	01:08	01:10	01:15	N/A	02:15	02:19	02:23	01:49	01:53	01:58
Presetting the time	15 hrs	15 hrs	15 hrs	15 hrs	15 hrs	15 hrs	15 hrs	15 hrs	15 hrs	15 hrs	15 hrs

*5A means that after 5 minutes of kneading, you will hear 10 beeps and "ADD" (6) will be displayed at the same time. This reminds you that you can now add ingredients such as fruit or nuts.

GB

Programme	10. Cake			11. Jam	12. Bake
Browning level	Light Medium Dark			N/A	Light Medium Dark
Size	750 g	1000 g	1250 g	N/A	N/A
Time (hours)	01:30	01:35	01:40	01:20	01:00
Preheating (min) 	N/A	N/A	N/A	N/A	N/A
Kneading 1 (min) 	15	15	15	N/A	N/A
Rising 1 (min) 	N/A	N/A	N/A	15 Heat + kneading	N/A
Kneading 2 (min) 	N/A N/A N/A	N/A N/A N/A	N/A N/A N/A	N/A N/A N/A	N/A N/A N/A
Rising 2 (min) 	N/A	N/A	N/A	N/A	N/A
Rising 3 (min) 	N/A	N/A	N/A	45 Heat + kneading	N/A
Baking (min) 	60	65	70	20 Rise	60
	15 rising	15 rising	15 rising		
Keep warm time (min) 	60	60	60	N/A	60
Add the ingredients (remaining hours)	N/A	N/A	N/A	N/A	N/A
Presetting the time	15 hrs	15 hrs	15 hrs	N/A	15 hrs

Troubleshooting the bread maker

<p>What do I do if the kneading blades 6 are stuck in the baking mould 7 after baking?</p>	<p>Fill the baking mould 7 with hot water and twist the kneading blades 6 to loosen the incrustation underneath.</p>
<p>What happens if the finished bread is left inside the bread maker?</p>	<p>The "Keep warm function" ensures that the bread is kept warm for about 1 hour and also that it is protected against moisture. If the bread remains in the bread maker for longer than 1 hour, it may become moist.</p>
<p>Can the baking mould 7 and kneading blades 6 be cleaned in the dishwasher?</p>	<p>No. Please rinse the baking mould 7 and the kneading blades 6 by hand.</p>
<p>Why doesn't the dough get stirred, even though the motor is running?</p>	<p>Check to see if the kneading blades 6 and the baking mould 7 are correctly engaged.</p>
<p>What do I do if a kneading blade 6 is stuck in the bread?</p>	<p>Remove the kneading blade 6 with the kneading blade remover 10.</p>
<p>What happens if there is a power failure when a programme is running?</p>	<p>In the case of a power failure of up to 10 minutes, the bread maker will complete the last set programme through to the end.</p>
<p>How long does it take to bake bread?</p>	<p>Please check the times given in the table "Programme sequence".</p>
<p>What weights of breads can I bake?</p>	<p>You can bake breads with weights of 750 g - 1000 g - 1250 g.</p>
<p>Why can I not use the timer function for baking with fresh milk?</p>	<p>Fresh products such as milk or eggs spoil if they remain in the appliance for too long.</p>
<p>Why does the bread maker not start up after the Start/Stop button B has been pressed?</p>	<p>Some baking processes, such as "Warming up" or "Resting" are difficult to recognise. Using the table "Programme sequence" to check which programme section is currently in operation. Verify that the appliance is functioning by checking whether the operation lamp B is on. Check to see if you have pressed the Start/Stop button B correctly. Check to see if the power plug is connected to the power grid.</p>
<p>The appliance crushes the added raisins.</p>	<p>To avoid the crushing of ingredients such as fruit or nuts, add them to the dough after the signal tone has sounded.</p>

KOMPERNASS HANDELS GMBH

BURGSTRASSE 21

44867 BOCHUM

DEUTSCHLAND / GERMANY

www.kompernass.com

Stand der Informationen · Last Information Update:

08 / 2015 · Ident.-No.: SBB850C1-072015-1

IAN 270356

SILVERCREST®



www.lidl-service.com



BROTBACKAUTOMAT SBB 850 C1

DE AT CH

REZEPTHEFT

GB

RECIPE BOOK

IAN 270356

AT

Wissenswertes über Zutaten	2
Backtipps	3
Fertig-Backmischungen	4
Brot schneiden und aufbewahren	4
Rezepte für je ca. 1000 g Brot	5
Programm 1 Normal	5
Programm 2 Locker	6
Programm 3 Vollkorn	6
Programm 4 Süß	7
Programm 5 Express	8
Programm 6 Teig (kneten)	8
Programm 7 Nudelteig	9
Programm 8 Buttermilchbrot	9
Programm 9 Glutenfrei	9
Programm 10 Kuchen	10
Programm 11 Marmelade	10
Fehlerbehebung Rezepte	12

Wissenswertes über Zutaten

MEHL

Geeignet sind die meisten handelsüblichen Mehlsorten wie Weizen- oder Roggenmehl (Typ 405-1150). Die Typenbezeichnung der Mehlsorten können je nach Land variieren. Durch das Backprogramm "Glutenfrei" können Sie glutenfreie Mehlsorten, wie z.B. Mais-, Buchweizen- oder Kartoffelmehl verwenden. Sie können auch Fertig-Backmischungen benutzen. Für Zugaben von kleineren Anteilen (10 - 20%) an Körnern oder Getreideschrot sind die Programme 1 und 2 geeignet. Bei größeren Anteilen an Vollkornmehl (70 - 95%) verwenden Sie Programm 3. Bei den Rezepten werden folgende Mehlsorten verwendet:

Mehl-Sorte	Beschreibung
Typ 405	normales Weizenmehl
Typ 550	backstarkes Weizenmehl, für feinporige Teige
Typ 997	normales Roggenmehl
Typ 812	Weizenmehl, für helle Mischbrote
Typ 1050	dunkles Weizenmehl, für Mischbrote oder herzhaft Backwaren
Typ 1150	Roggenmehl mit hohem Mineralstoffgehalt

HEFE

Durch den Gärprozess spaltet Hefe die im Teig enthaltenen Zucker- und Kohlenhydratanteile auf, wandelt sie in Kohlendioxid um und bewirkt so, dass der Brotteig aufgeht. Hefe ist in verschiedenen Formen erhältlich: als Trockenhefe, als Frischhefe oder als schnell gärende Hefe. Wir empfehlen für den Brotbackautomaten die Verwendung von Trockenhefe, da hiermit die besten Ergebnisse erzielt werden.

Bei der Verwendung von frischer Hefe anstatt Trockenhefe sind die Angaben auf der Verpackung maßgebend.

In der Regel entspricht 1 Päckchen Trockenhefe ca. 21 g frischer Hefe und eignet sich für ca. 500 g Mehl. Bewahren Sie Hefe immer im Kühlschrank auf, da Wärme sie verderbt. Prüfen Sie, ob das Verfallsdatum abgelaufen ist. Nach Öffnen der Verpackung sollte unbenutzte Hefe wieder sorgsam eingewickelt und im Kühlschrank aufbewahrt werden.

Hinweis:

Bei der Erstellung der Rezepte in dieser Bedienungsanleitung wurde die Verwendung von Trockenhefe zu Grunde gelegt.

ZUCKER

Zucker hat einen wichtigen Einfluss auf den Bräunungsgrad und Geschmack des Brotes. Bei den Rezepten in dieser Bedienungsanleitung wird die Verwendung von Kristallzucker vorausgesetzt. Verwenden Sie keinen Puderzucker, es sei denn, dies wird ausdrücklich spezifiziert. Süßstoffe eignen sich nicht als Ersatz für Zucker.

SALZ

Salz ist für den Geschmack und für den Bräunungsgrad wichtig. Salz wirkt auch hemmend auf die Gärung der Hefe. Überschreiten Sie daher nicht die in den Rezepten angegebenen Salz mengen.

Aus diätetischen Gründen kann das Salz weggelassen werden. In diesem Fall kann das Brot stärker als gewöhnlich aufgehen.

FLÜSSIGKEITEN

Flüssigkeiten wie Milch, Wasser oder in Wasser aufgelöstes Milchpulver können bei der Herstellung von Brot verwendet werden. Milch steigert den Geschmack des Brotes und erweicht die Kruste, während reines Wasser eine knusprigere Kruste bewirkt. In einigen Rezepten wird die Verwendung von Fruchtsäften spezifiziert, um dem Geschmack des Brotes eine bestimmte Note zu verleihen.

EIER

Eier bereichern das Brot und verleihen ihm eine weichere Struktur. Verwenden Sie beim Backen nach den Rezepten in dieser Bedienungsanleitung Eier der oberen Größenklasse.

FETTE: BACKFETT, BUTTER, ÖL

Backfette, Butter und Öl machen hefehaltiges Brot mürbe. Das Brot nach französischer Art verdankt seine einzigartige Kruste und Struktur seinen fettarmen Zutaten. Brot, bei dessen Herstellung Fett verwendet wird, bleibt jedoch länger frisch. Wenn Sie Butter direkt aus dem Kühlschrank verwenden, sollten Sie diese in kleine Stücke schneiden, um die Vermengung mit dem Teig während der Knetphase zu optimieren.

GLUTEN FREI

Zöliakie, bei Erwachsenen auch Sprue genannt, ist eine chronische Krankheit, die durch den Genuss glutenhaltiger Speisen ausgelöst wird. Das in Weizen und Dinkel enthaltene Klebereiweiß Gluten (Gliadin) und ähnliche Eiweißkörper in Roggen, Gerste und Hafer führen zu einer Schädigung der Dünndarmschleimhaut. Verzehrt werden darf nur noch Spezialbrot aus dem Reformhaus oder aus der eigenen Küche, hergestellt mit glutenfreien Mehlen.

Mit glutenfreien Mehlen Brot und Kuchen zu backen, bedarf allerdings einiger Übung. Solche Mehle benö-

tigen länger für die Aufnahme der Flüssigkeit und haben andere Triebeigenschaften. Glutenfreie Mehle müssen auch mit glutenfreien Lockerungsmitteln gebunden oder gelockert werden. Das sind beispielsweise Weinsteinbackpulver, Hefe, Sauerteig aus Mais- oder Reismehl, Backferment auf Maisbasis oder Bindemittel wie Guarkernmehl, Johannisbrotkernmehl, Kuzu, Pektin, Pfeilwurzelsstärke oder Carrageen. Außerdem muss man auf den gewohnten Brotgeschmack verzichten. Auch die Konsistenz glutenfreier Brote ist anders als die von Weizenmehlbroten.

ABMESSEN DER ZUTATEN

Mit unserem Brotbackautomaten bekommen Sie folgende Messbehälter mitgeliefert, die Ihnen das Abmessen der Zutaten erleichtern sollen:

1 Messbecher mit Mengenangaben

1 großer Messlöffel, entspricht einem Esslöffel (EL)

1 kleiner Messlöffel, entspricht einem Teelöffel (TL)

Stellen Sie den Messbecher auf eine ebene Fläche. Achten Sie auch darauf, dass die Mengen genau den Messlinien entsprechen. Beim Abmessen trockener Zutaten achten Sie darauf, dass der Messbehälter trocken ist.

Backtipps

Backen in verschiedenen Klimazonen

In höher gelegenen Gebieten führt der niedrige Luftdruck zu einem schnelleren Gären der Hefe.

Daher ist hier weniger Hefe erforderlich.

In trockenen Regionen ist das Mehl trockener und erfordert daher etwas mehr Flüssigkeit.

In feuchten Regionen ist das Mehl feuchter und nimmt somit weniger Flüssigkeit auf. Hier benötigen Sie etwas mehr Mehl.

Fertig-Backmischungen

Sie können auch Fertig-Backmischungen für diesen Brotbackautomaten nutzen.

Beachten Sie dazu die Angaben des Herstellers auf der Verpackung.

In der Tabelle finden Sie Umrechnungsbeispiele von einigen Brotbackmischungen:

Backmischung	für ein Brot ca. 750 g
Vital-Mehrkornbrot	500 g Backmischung 350 ml Wasser
Sonnenblumenkernbrot	500 g Backmischung 350 ml Wasser
Rustikales Vollkornbrot	500 g Backmischung 370 ml Wasser
Bauernbrot	500 g Backmischung 350 ml Wasser
Ciabatta	500 g Backmischung 360 ml Wasser 1 TL Olivenöl

Für diesen Brotbackautomaten eignen sich besonders die Fertig-Backmischungen, die Sie bei Lidl erhalten können. Beachten Sie die Zubereitungshinweise auf der Verpackung.

Brot schneiden und aufbewahren

Sie erzielen die besten Ergebnisse, wenn Sie das frisch gebackene Brot vor dem Anschneiden auf einen Rost legen und 15 bis 30 Minuten abkühlen lassen. Benutzen Sie eine Brotschneidemaschine oder ein Sägemesser zum Schneiden des Brotes. Nicht verzehrtes Brot kann bei Raumtemperatur bis zu drei Tagen in Frischhaltebeuteln oder Kunststoffbehältern aufbewahrt werden. Bei längeren Aufbewahrungszeiten (bis 1 Monat) sollten Sie es einfrieren.

Da selbstgebackenes Brot keine Konservierungsstoffe enthält, verdirbt es schneller als gewerblich hergestelltes Brot.

Rezepte für je ca. 1000 g Brot

Hinweis: Um ein besseres Backergebnis zu erhalten, bereiten Sie den Teig mit einem Mixer zu. Geben Sie anschließend den fertigen Teig in die Backform. Stellen Sie mit der Taste "Brotgewicht" das Gewicht 1000 g ein. Wählen Sie den gewünschten Bräunungsgrad Ihres Brotes. Beachten Sie, dass es sich bei den Mengenangaben um Richtwerte handelt. Es können geringe Schwankungen beim Backergebnis auftreten.

Programm 1 Normal

Sonnenblumenbrot

300 ml lauwarme Milch
1 EL Butter
540 g Mehl Typ 550
5 EL Sonnenblumenkerne
1 TL Salz
1/2 TL Zucker
1 Päckchen Trockenhefe

Sauerteigbrot

50 g Sauerteig
350 ml Wasser
1,5 EL Butter
1,5 TL Salz
1 TL Zucker
180 g Mehl Type 997
360 g Mehl Type 1050
1 Päckchen Trockenhefe

Bauernbrot

300 ml Milch
1,5 TL Salz
2 Eier
1,5 EL Butter/Margarine
540 g Mehl Type 1050
1 EL Zucker
1 Päckchen Trockenhefe

Kartoffelbrot

300 ml Wasser/Milch
2 EL Butter
1 Ei
90 g zerdrückte, gekochte Kartoffeln
1 TL Salz
2 EL Zucker
540 g Mehl Typ 550
1 Päckchen Trockenhefe

Kräuterbrot

350 ml Buttermilch
1 TL Salz
1,5 EL Butter
1 EL Zucker
540 g Mehl Typ 550
4 EL feingehackte Petersilie
3/4 Päckchen Trockenhefe

Pizzabrot

300 ml Wasser
1 EL Öl
1 TL Salz
1 TL Zucker
1 TL getr. Oregano
2 EL ger. Parmesan
50 g kleingeschnittene Salami
540 g Mehl Typ 550
3/4 Päckchen Trockenhefe

Bierbrot

150 ml Wasser
150 ml helles Bier
540 g Mehl Type 550
3 EL Buchweizenmehl
1,5 EL Kleie
1 TL Salz
3 EL Sesamsamen
1,5 EL Malzextrakt (Sirup)
1/2 Päckchen Trockenhefe
150 ml Sauerteigansatz

Maisbrot

350 ml Wasser
1 EL Butter
540 g Mehl Type 550
3 EL Maisgrieß
1/2 gehackter Apfel mit Schale
3/4 Päckchen Trockenhefe

Programm 2 Locker

Weißbrot „Klassisch“

320 ml Wasser/Milch
2 EL Butter
1,5 TL Salz
2 EL Zucker
600 g Weizenmehl Typ 550
1 Päckchen Trockenhefe

Helles Weißbrot

320 ml Wasser
20 g Butter
1,5 TL Salz
1,5 TL Zucker
600 g Weizenmehl Typ 405
1 Päckchen Trockenhefe
1 Ei

Honigbrot

320 ml Wasser
1,5 TL Salz
2,5 TL Olivenöl
1,5 EL Honig
600 g Mehl Type 550
1 Päckchen Trockenhefe

Mohnbrot

300 ml Wasser
540 g Mehl Type 550
1 TL Zucker
1 TL Salz
75 g gemahlener Mohn
1 EL Butter
1 Prise Muskatnuss
3/4 Päckchen Trockenhefe
1 EL ger. Parmesan

Paprikabrot

310 ml Wasser
1,5 TL Salz
1,5 TL Öl
1,5 TL Paprikapulver
530 g Mehl Type 812
1 Päckchen Trockenhefe
130 g rote Paprikaschoten, fein gewürfelt

Programm 3 Vollkorn

Roggenvollkornbrot

75 g Sauerteig
325 ml warmes Wasser
2 EL Tannenhonig
350 g Roggenvollkornmehl
150 g Weizenvollkornmehl
1 EL Johannisbrotkernmehl
1/2 EL Salz
1 Päckchen Trockenhefe

Dinkelbrot

350 ml Buttermilch
360 g Dinkelvollkornmehl
90 g Roggenvollkornmehl
90 g Dinkelschrot
50 g Sonnenblumenkerne
1 TL Salz
1/2 TL Zucker
75 ml Sauerteigansatz
3/4 Päckchen Trockenhefe

Weizenschrotbrot

350 ml Wasser
1 TL Salz
2 EL Butter
1,5 EL Honig
360 g Mehl Type 1050
180 g Weizenvollkornmehl
50 g Weizenschrot
3/4 Päckchen Trockenhefe

Vollkornbrot

350 ml Wasser
25 g Butter
1 TL Salz
1 TL Zucker
270 g Mehl Type 1050
270 g Weizenvollkornmehl
3/4 Päckchen Trockenhefe

Roggenbrot

300 ml Wasser
1,5 EL Butter
1,5 EL Essig
1 TL Salz
1,5 EL Zucker
180 g Roggenmehl Type 1150
360 g Mehl Type 1050
1 Päckchen Trockenhefe

Siebenkornbrot

300 ml Wasser
1,5 EL Butter
1 TL Salz
2,5 EL Zucker
240 g Mehl Typ 1050
240 g Weizenvollkornmehl
60 g 7 Korn-Flocken
3/4 Päckchen Trockenhefe

Schwarzbrot

400 ml warmes Wasser
160 g Weizenmehl Typ 550
200 g grobes Roggenvollkornschrot
180 g feines Roggenschrot
1 TL Salz
100 g Sonnenblumenkerne
100 ml dunkler Rübensirup
1 Päckchen Trockenhefe
1 Packung Trockensauerteig

Programm 4 Süß

Rosinenbrot

300 ml Wasser
2,5 EL Butter
1,5 EL Honig
1 TL Salz
540 g Weizenmehl Type 405
100 g Rosinen
3/4 Päckchen Trockenhefe

Rosinen-Nuss-Brot

300 ml Wasser
1,5 EL Butter
1 TL Salz
1 EL Zucker
540 g Mehl Typ 405
100 g Rosinen
3 EL geh. Walnüsse
3/4 Päckchen Trockenhefe

Schokoladenbrot

400 ml Milch
100 g Magerquark
1,5 TL Salz
1,5 TL Zucker
600 g Weizenvollkornmehl
10 EL Kakao
100 g geh. Vollmilchschokolade
1 Päckchen Trockenhefe

Verwenden Sie Vollmilch- oder Zartbitterschokolade.

Wenn Sie den Teig nach dem Kneten mit 1 EL Milch bestreichen, wird die Kruste dunkler.

Süßes Brot

300 ml Wasser/Milch
2 EL Butter
2 Eier
1,5 TL Salz
1,5 EL Honig
600 g Mehl Type 550
1 Päckchen Trockenhefe

Programm 5 Express

Weißbrot Express

360 ml Wasser
5 EL Öl
4 TL Zucker
4 TL Salz
630 g Weizenmehl Typ 405
1 Päckchen Trockenhefe

Pfeffer-Mandel-Brot

300 ml Wasser
540 g Mehl Type 550
1 TL Salz
1 TL Zucker
2 EL Butter
100 g Mandelblättchen (geröstet)
1 EL eingelegte grüne Pfefferkörner
3/4 Päckchen Trockenhefe

Möhrenbrot

330 ml Wasser
1,5 EL Butter
600 g Mehl Typ 550
90 g fein zerkleinerte Möhren
2 TL Salz
1,5 TL Zucker
1 Päckchen Trockenhefe

Programm 6 Teig (kneten)

Pizzateig (für 2 Pizzen)

300 ml Wasser
1 EL Olivenöl
3/4 TL Salz
2 TL Zucker
450 g Weizenmehl Type 405
1 Päckchen Trockenhefe

Vollkornpizzateig

300 ml Wasser
1 EL Olivenöl
3/4 TL Salz
1 EL Honig
450 g Weizenvollkornmehl
50 g Weizenkeime
1 Päckchen Trockenhefe

Rollen Sie den Teig aus und lassen Sie ihn ca. 10 Minuten gehen. Belegen Sie den Teig nach Wunsch und backen Sie den belegten Pizzateig bei 180°C ca. 20 Minuten.

Kleie-Brötchen

200 ml Wasser
50 g Butter
3/4 TL Salz
1 Ei
3 EL Zucker
500 g Mehl Type 1050
50 g Weizenkleie
1 Päckchen Trockenhefe

Brezeln

200 ml Wasser
1/4 TL Salz
360 g Mehl Type 405
1/2 TL Zucker
1/2 Päckchen Trockenhefe

Formen Sie den Teig zu Brezeln. Anschließend bestreichen Sie die Brezeln mit 1 verquirlten Ei und streuen grobes Salz darüber (für ca. 12 Brezeln insgesamt 1-2 EL grobes Salz). Die Brezeln bei ca. 230 °C ca. 15-20 Minuten backen.

Französische Baguettes

300 ml Wasser
1 EL Honig
1 TL Salz
1 TL Zucker
540 g Mehl Typ 550
1 Päckchen Trockenhefe

Formen Sie Laibe aus dem Teig und schneiden die Oberseite der geformten Baguettes schräg an. Lassen Sie den Teig für ca. 30-40 Minuten gehen. Bei ca. 175 °C ca. 25 Minuten backen.

Programm 7 Nudelteig

5 Eier (Zimmertemperatur)
oder 300 ml Wasser
250 g Weichweizenmehl Type 405
250 g Hartweizenmehl Type 1050

Programm 8 Buttermilchbrot

Buttermilchbrot (Typ 1)

350 ml Buttermilch
2 EL Butter
2 TL Salz
3 EL Zucker
600 g Weizenmehl Type 1050
1 Päckchen Trockenhefe

Buttermilchbrot (Typ 2)

250 ml Buttermilch
130 ml Wasser
600 g Weizenmehl Type 1050
60 g Roggenmehl Type 997
1,5 TL Salz
1 Päckchen Trockenhefe

Joghurtbrot

250 ml Wasser oder Milch
150 g Joghurt
1 TL Salz
1 TL Zucker
500 g Mehl Type 550
3/4 Päckchen Trockenhefe

Quarkbrot

200 ml Wasser/Milch
3 EL Öl
260 g Quark (40% Fettgehalt)
600 g Weizenmehl
1,5 TL Salz
1,5 TL Zucker
1 Päckchen Trockenhefe

Programm 9 Glutenfrei

Hinweis:

Wenn Sie glutenfreie Brote backen wollen, dann reinigen Sie die Backform, die Knethaken und das Gerät besonders gründlich. Schon kleine Restmengen an Mehlstaub können bei glutenempfindlichen Menschen eine allergische Reaktion hervorrufen.

Glutenfreies Weißbrot

570 ml warmes Wasser (ca. 40 °C)
30 g weiche Butter
700 g glutenfreie Mehlmischung
(z.B. „Mix B Weißbrot III“ von Schär)
1/2 TL Salz
2 Päckchen Trockenhefe

Glutenfreies Kartoffelbrot

440 ml Wasser
1,5 EL Öl
400 g glutenfreie Mehlmischung
(z.B. „Mix B“ von Schär)
1,5 TL Salz
1,5 TL Zucker
1 1/4 Päckchen Trockenhefe
230 g gekochte Kartoffeln, gepellt und durch die Presse gedrückt

Glutenfreies Joghurtbrot

350 ml Wasser
150 g Naturjoghurt
1,5 EL Öl
1,5 EL Essig
100 g glutenfreies Mehl
(z.B. Hirse, Reis Buchweizen)
400 g glutenfreie Mehlmischung
(z.B. „Mix B“ von Schär)
1,5 TL Salz
1,5 TL Zucker
1 1/4 Päckchen Trockenhefe
1 TL Guarkern- oder Johanniskernmehl

Glutenfreies Körnerbrot

250 ml Wasser
200 ml Milch
1,5 EL Öl
500 g glutenfreie Mehlmischung
1,5 TL Salz
1,5 TL Zucker
1 1/4 Päckchen Trockenhefe
100 g Samen (z.B. Sonnenblumenkerne)

Programm 10 Kuchen

Für dieses Programm eignen sich hervorragend Fertig-Kuchenbackmischungen. Beachten Sie die Zubereitungshinweise auf der Verpackung.

Programm 11 Marmelade

Konfitüre oder Marmelade kann im Brotbackautomaten schnell und einfach zubereitet werden. Auch wenn Sie noch nie zuvor welche gekocht haben, sollten Sie das versuchen. Sie erhalten eine besonders köstliche, gut schmeckende Konfitüre.

Gehen Sie wie folgt vor:

- Frische, reife Früchte waschen. Äpfel, Pfirsiche, Birnen und andere hartschalige Früchte evtl. schälen.
- Nehmen Sie immer die angegebenen Mengen, weil diese auf das Programm MARMELADE genau abgestimmt sind. Anderenfalls kocht die Masse zu früh und läuft über.
- Die Früchte abwiegen, in kleine Stücke (max. 1 cm) schneiden oder pürieren und in den Behälter geben.
- Den Gelierzucker „1:1“ in der angegebenen Menge zufügen. Verwenden Sie bitte nur diesen und keinen Haushaltszucker oder Gelierzucker „2:1“, weil die Konfitüre dann nicht fest wird.
- Mischen Sie die Früchte mit dem Zucker und starten Sie das Programm, das nun vollautomatisch abläuft.
- Nachdem das Programm beendet ist, können Sie die Konfitüre in Gläser füllen und diese gut verschließen.

Orangemarmelade

350 g Orangen
150 g Zitronen
500 g Gelierzucker

Erdbeermarmelade

500 g Erdbeeren
500 g Gelierzucker
2-3 EL Zitronensaft

Beerenmarmelade

500 g aufgetaute Beeren
500 g Gelierzucker
1 EL Zitronensaft

Alle Zutaten in der Backform vermischen.

Guten Appetit!

Rezepte ohne Gewähr. Alle Zutaten- und Zubereitungsangaben sind Anhaltswerte. Ergänzen Sie diese Rezeptvorschläge um Ihre persönlichen Erfahrungswerte. Wir wünschen Ihnen auf jeden Fall gutes Gelingen und guten Appetit.

Fehlerbehebung Rezepte

Warum hat mein Brot manchmal etwas Mehl an der seitlichen Kruste?	Ihr Teig könnte zu trocken sein. Achten Sie beim nächsten Mal besonders auf das Abmessen der Zutaten. Geben Sie bis zu 1 EL mehr Flüssigkeit hinzu.
Warum müssen die Zutaten in einer bestimmten Reihenfolge zugeführt werden?	So wird der Teig am besten zubereitet. Bei Nutzung der Timer-Funktion wird verhindert, dass die Hefe sich mit der Flüssigkeit vermengt, bevor der Teig gerührt wird.
Warum ist der Teig nur zum Teil geknetet worden?	Überprüfen Sie, ob Knethaken und Backform richtig eingesetzt ist. Überprüfen Sie auch die Teigkonsistenz und fügen Sie ein oder mehrmals nach dem Kneten 1/2 bis 1 EL Flüssigkeit oder Mehl hinzu. Bei Fertig-Backmischungen: Die Menge der Fertig-Backmischung und der Zutaten wurde nicht an das Fassungsvermögen der Backform angepasst. Reduzieren Sie die Mengen der Zutaten.
Warum ist das Brot nicht aufgegangen?	Die verwendete Hefe war zu alt oder es wurde keine Hefe hinzugefügt.
Wann werden Nüsse und Obst in den Teig gegeben?	Ein Signal ertönt, wenn Sie die Zutaten dazugeben sollen. Wenn Sie diese Zutaten bereits zu Anfang mit in den Teig geben, können Nüsse oder Obst durch den Knetvorgang zerkleinert werden.
Das gebackene Brot ist zu feucht.	Überprüfen Sie die Teigkonsistenz 5 Min. nach Beginn des Knetvorgangs und fügen ggf. Mehl hinzu.
Auf der Brotoberfläche befinden sich Luftblasen.	Möglicherweise haben Sie zuviel Hefe verwendet.
Das Brot geht auf und fällt zusammen.	Das Brot geht vielleicht zu schnell auf. Um dies zu vermeiden, reduzieren Sie die Wassermenge und/oder erhöhen Sie die Salzmenge und/oder reduzieren Sie die Hefemenge.
Können auch andere Rezepte benutzt werden?	Sie können andere Rezepte benutzen, berücksichtigen Sie dabei jedoch die Mengenangaben. Machen Sie sich mit dem Gerät und den beigelegten Rezepten vertraut, bevor Sie Ihre eigenen Rezepte ausprobieren. Überschreiten Sie nie die Menge von 700 g Mehl. Orientieren Sie sich beim Anpassen Ihrer Rezepte an den Mengenangaben der beigelegten Rezepte.

RECIPE BOOK	PAGE
Useful information about ingredients	14
Baking tips	15
Ready-to-use baking mixtures	16
Slicing and storing bread	16
Recipes for approx. 1000 g bread	17
Programme 1 Regular	17
Programme 2 French	18
Programme 3 Whole Wheat	18
Programme 4 Sweet	19
Programme 5 Super Rapid	20
Programme 6 Dough (knead)	20
Programme 7 Pasta	21
Programme 8 Buttermilk bread	21
Programme 9 Gluten Free	21
Programme 10 Cake	22
Programme 11 Jam	22
Troubleshooting the recipes	24

Useful information about ingredients

FLOUR

Most of the commercially available varieties of flour, such as wheat or rye flour, are suitable for baking. The type designation for flour types may vary from country to country. With the baking program "gluten-free", gluten-free flour types such as corn, buckwheat or potato flour can be used. You can also use ready-to-use baking mixtures. Programmes 1 and 2 are ideal for adding small proportions (10-20%) of grains or groats. In case of larger proportions of whole grain (70-95%) use programme 3. The following types of flour are used in the recipes:

Flour type	Description
Type 405	standard wheat flour
Type 550	strong wheat flour, for finely pored doughs
Type 997	standard rye flour
Type 812	Wheat flour, for light mixed breads
Type 1050	dark wheat flour for mixed breads or savoury pastries
Type 1150	Rye flour with a high mineral content

YEAST

In the fermentation process, yeast splits the sugar and carbohydrate contained in the dough and converts them into carbon dioxide, which causes the dough to rise. Yeast is available in different forms: as dry yeast, as fresh yeast or as fast fermenting yeast.

We recommend using dry yeast for the bread maker to obtain the best results.

If you are using fresh yeast instead of dry yeast, observe the instructions given on the packaging. In general, 1 packet of dry yeast corresponds to about 21 g of fresh yeast and is suitable for approx. 500 g of flour. Always store yeast in the refrigerator, as heat decomposes it. Before use, check the expiry date. After opening the package, unused yeast should be carefully wound up and stored in the re-frigerator.

Note:

For recipes suggested in this recipe book, we recommend the use of dry yeast.

SUGAR

Sugar has a decisive influence on both the degree of browning and the taste of the bread. The use of crystal sugar is assumed for the recipes in this book. Do not use powdered sugar, unless it is expressly specified. Sweeteners are not suitable as alternatives to sugar.

SALT

Salt is important for the taste as well as the degree of browning. Salt also has an inhibiting effect on yeast fermentation. Therefore, do not exceed the quantity of salt specified in the recipes. Salt can be dispensed with for dietary reason. In such cases, the dough may rise faster than usual.

LIQUIDS

Liquids like milk, water or reconstituted milk powder can be used for making bread. Milk adds to the taste of the bread and softens the crust, whereas pure water gives a crispy crust. In some recipes, the use of fruit juices is indicated in order to give a particular flavour to the bread.

EGGS

Eggs enrich the bread and give it a softer structure. Use eggs of the largest size class when baking the recipes given in this recipe book.

FATS: BAKING FAT, BUTTER OR OIL

Baking fats, butter and oil make the yeast-based bread mellow. The unique form of crust and structure in French-style breads is due to its fat-free ingredients. However, bread stays fresh longer if fat has been used in its making. If you use butter directly from the refrigerator, cut it into small bits to optimise mixing with the dough during the kneading phase.

GLUTEN-FREE

Celiac disease, in adults also called sprue, is a chronic disease that is triggered by eating foods that contain gluten. The protein gluten (gliadin) contained in wheat and spelt and similar proteins in rye, barley and oats cause damage to the mucous membrane of the small intestine. Only special bread from health food shops or from one's own kitchen that has been prepared with gluten-free flours may be eaten. However, baking bread and cake with gluten-free flour takes some practice. Such flours require longer for the uptake of liquids and have different rising properties. Gluten-free flours must also be thickened or fluffed with gluten-free thickening agents. These are for example cream of tartar, yeast, sourdough from maize or rice flour, baking agents with a maize basis or binding agents such as guar flour, carob corn flour, kudzu, pectin, arrowroot starch or carrageen. It is also necessary to give up the familiar taste of bread. The consistency of gluten-free breads is also different to that of wheat meal breads.

MEASURING THE INGREDIENTS

Along with our Automatic Bread Maker, you will receive the following measuring cups, which make the task of measuring the ingredients easier for you:

- 1 Measuring cup with quantity level markings
- 1 Large measuring spoon corresponding to one tablespoon (tbsp.)
- 1 Small measuring spoon corresponding to one teaspoon (tsp.)

Place the measuring cup on a flat surface. Make sure that the quantities reach the measuring lines correctly. When measuring dry ingredients, make sure that the measuring cup is dry.

Baking tips

Baking in different climatic regions

In areas located at higher altitudes, the lower atmospheric pressure causes yeast to ferment faster.

Hence, less yeast is required here.

In dry regions, the flour will be drier and requires more liquids.

In humid regions, the flour will be more moist and thus absorbs a lesser amount of liquids. In such areas, more flour is required.

Ready-to-use baking mixtures

You can also use ready-to-use baking mixtures with this bread maker.

Follow the manufacturer's instructions on the packaging.

The following table provides you the examples of conversion for some of the baking mixtures.

Baking mixtures	for a loaf of ca. 750 g
Multigrain health bread	500 g baking mixture 350 ml water
Sunflower seed bread	500 g baking mixture 350 ml water
Rustic whole grain bread	500 g baking mixture 370 ml water
Farmhouse bread	500 g baking mixture 350 ml water
Ciabatta	500 g baking mixture 360 ml water 1 tsp. olive oil

The ready to use baking mixtures, available at Lidl, are especially suitable for this Bread Baking Machine. Follow the preparation instructions on the packaging.

Slicing and storing bread

You can achieve the best results, if you place the freshly baked bread on a grill before slicing it and allow it to cool down for 15 to 30 minutes. Use a bread slicing machine or a toothed knife to slice the bread. Unconsumed bread can be stored at room temperature for up to 3 days in suitable plastic bags or containers. If you wish to store the bread for longer periods (up to 1 month), you should freeze it. Since homemade bread does not contain preservatives, it spoils faster than commercially manufactured bread.

Recipes for approx. 1000 g bread

Note: To achieve a better baking result, prepare the dough with a mixer. Then place the finished dough in the baking mould. Using the button "Bread weight" enter the weight 1000 gr. Select the desired degree of browning for your bread. Please note that the quantities given are intended as guiding values. Small variations may arise in the baking result.

Programme 1 Regular

Sunflower bread

300 ml lukewarm milk
1 tbsp. butter
540 g flour of type 550
5 tbsp. sunflower seeds
1 tsp. salt
1/2 tsp. sugar
1 packet of dry yeast

Sourdough bread

50 g sourdough
350 ml water
1.5 tbsp. butter
1,5 tsp. salt
1 tsp. sugar
180 g flour of type 997
360 g flour of type 1050
1 packet of dry yeast

Farmhouse bread

300 ml milk
1,5 tsp. Salt
2 eggs
1,5 tbsp butter/margarine
540 g flour of type 1050
1 tbsp. sugar
1 packet of dry yeast

Potato bread

300 ml water/milk
2 tbsp. butter
1 egg
90 g pressed, cooked potatoes
1 tsp. salt
2 tbsp. sugar
540 g flour of type 550
1 packet of dry yeast

Herb bread

350 ml buttermilk
1 tsp. salt
1.5 tbsp. butter
1 tbsp. sugar
540 g flour of type 550
4 tbsp. finely chopped parsley
3/4 packet of dry yeast

Pizza bread

300 ml water
1 tbsp. oil
1 tsp. salt
1 tsp. sugar
1 tsp. dried oregano
2 tbsp. grated Parmesan
50 g thinly sliced salami
540 g flour of type 550
3/4 packet of dry yeast

Beer bread

150 ml water
150 ml lager beer
540 g flour of type 550
3 tbsp. buckwheat flour
1.5 tbsp. bran
1 tsp. salt
3 tbsp. sesame seeds
1.5 tbsp. malt extract (syrup)
1/2 packet of dry yeast
150 ml sourdough starter

Cornbread

350 ml water
1 tbsp. butter
540 g flour of type 550
3 tbsp. corn semolina
1/2 chopped apple with peel
3/4 packet of dry yeast

Programme 2 French

"Classic" white bread

320 ml water/milk
2 tbsp. butter
1,5 tsp. Salt
2 tbsp. sugar
600 g wheat flour of type 550
1 packet of dry yeast

Light white bread

320 ml water
20 g butter
1,5 tsp salt
1.5 tsp. sugar
600 g wheat flour of type 405
1 packet of dry yeast
1 egg

Honey bread

320 ml water
1,5 tsp. salt
2.5 tsp. olive oil
1.5 tbsp. honey
600 g flour of type 550
1 packet of dry yeast

Poppy seed bread

300 ml water
540 g flour of type 550
1 tsp. sugar
1 tsp. salt
75 g ground poppy seeds
1 tbsp. butter
1 pinch of nutmeg
3/4 packet of dry yeast
1 tbsp. grated Parmesan

Paprika bread

310 ml water
1,5 tsp salt
1.5 tsp. oil
1.5 tsp. paprika powder
530 g flour of type 812
1 packet of dry yeast
130 g red pepper, finely diced

Programme 3 Whole Wheat

Rye whole grain bread

75 g sourdough
325 ml warm water
2 tbsp. honeydew
350 g rye whole grain flour
150 g wheat whole grain flour
1 tbsp. carob seed flour
1/2 tbsp. salt
1 packet of dry yeast

Spelt bread

350 ml buttermilk
360 g spelt whole grain flour
90 g rye whole grain flour
90 g spelt groats
50 g sunflower seeds
1 tsp. salt
1/2 tsp. sugar
75 ml sourdough starter
3/4 packet of dry yeast

Wheat groats bread

350 ml water
1 tsp. salt
2 tbsp. butter
1.5 tbsp. honey
360 g flour of type 1050
180 g wheat whole grain flour
50 g wheat groats
3/4 packet of dry yeast

Whole grain bread

350 ml water
25 g butter
1 tsp. salt
1 tsp. sugar
270 g flour of type 1050
270 g wheat whole grain flour
3/4 packet of dry yeast

Rye bread

300 ml water
1.5 tbsp. butter
1.5 tbsp. vinegar
1 tsp. salt
1,5 tbsp. sugar
180 g rye flour of type 1150
360 g flour of type 1050
1 packet of dry yeast

Seven grain bread

300 ml water
1.5 tbsp. butter
1 tsp. salt
2.5 tbsp. sugar
240 g flour of type 1050
240 g wheat whole grain flour
60 g 7 grain flakes
3/4 packet of dry yeast

Brown bread

400 ml warm water
160 g wheat flour of type 550
200 g coarse rye whole grain groats
180 g fine rye groats
1 tsp. salt
100 g sunflower seeds
100 ml dark treacle
1 packet of dry yeast
1 package of dry sourdough

Programme 4 Sweet

Raisin bread

300 ml water
2.5 tbsp. butter
1.5 tbsp. honey
1 tsp. salt
540 g wheat flour of type 405
100 g raisins
3/4 packet of dry yeast

Raisin nut bread

300 ml water
1.5 tbsp. butter
1 tsp. salt
1 tbsp. sugar
540 g flour of type 405
100 g raisins
3 tbsp. chopped walnuts
3/4 packet of dry yeast

Chocolate bread

400 ml milk
100 g low fat curd cheese
1,5 tsp. salt
1.5 tsp. sugar
600 g wheat whole grain flour
10 tbsp. cocoa
100 g chopped whole milk chocolate
1 packet of dry yeast

Use whole milk or semi-sweet chocolate.

If you brush the dough with 1 tbsp. milk after kneading, the crust will be darker.

Sweet bread

300 ml water/milk
2 tbsp. butter
2 eggs
1,5 tsp. salt
1.5 tbsp. honey
600 g flour of type 550
1 packet of dry yeast

Programme 5 Super Rapid

White bread express

360 ml water
5 tbsp. oil
4 tsp. sugar
4 tsp. salt
630 g wheat flour of type 405
1 packet of dry yeast

Pepper almond bread

300 ml water
540 g flour of type 550
1 tsp. salt
1 tsp. sugar
2 tbsp. butter
100 g flaked almonds (roasted)
1 tbsp. pickled green peppercorn
3/4 packet of dry yeast

Carrot bread

330 ml water
1.5 tbsp. butter
600 g flour of type 550
90 g finely chopped carrots
2 tsp. salt
1.5 tsp. sugar
1 packet of dry yeast

Programme 6 Dough (knead)

Pizza dough (for 2 Pizzas)

300 ml water
1 tbsp. olive oil
3/4 tsp. salt
2 tsp. sugar
450 g wheat flour of type 405
1 packet of dry yeast

Whole grain pizza dough

300 ml water
1 tbsp. olive oil
3/4 tsp. salt
1 tbsp. honey
450 g wheat whole grain flour
50 g wheat germ
1 packet of dry yeast

Roll out the dough and let it rise for about 10 minutes.

Top the dough as desired and bake the pizza at 180°C for approx. 20 minutes.

Bran rolls

200 ml water
50 g butter
3/4 tsp. salt
1 egg
3 tbsp. sugar
500 g flour of type 1050
50 g wheat bran
1 packet of dry yeast

Pretzels

200 ml water
1/4 tsp. salt
360 g flour of type 405
1/2 tsp. sugar
1/2 packet of dry yeast

Form the dough into pretzels. Then coat the pretzels with 1 whisked egg and spread coarse salt over top (a total of 1-2 tbsp. coarse salt for about 12 pretzels). Bake the pretzels at approx. 230°C for approx.

15-20 minutes.

French baguettes

300 ml water
1 tbsp. honey
1 tsp. salt
1 tsp. sugar
540 g flour of type 550
1 packet of dry yeast

Form loaves out of the dough and cut into the top side of the shaped baguettes at an angle. Let the dough rise for approx. 30-40 minutes. Bake at approx. 175°C for approx. 25 minutes.

Programme 7 Pasta

5 Eggs (room temperature)
or 300 ml water
250 g soft wheat flour of type 405
250 g hard wheat flour of type 1050

Programme 8 Buttermilk bread

Buttermilk bread (type 1)

350 ml buttermilk
2 tbsp. butter
2 tsp. salt
3 tbsp. sugar
600 g wheat flour of type 1050
1 packet of dry yeast

Buttermilk bread (type 2)

250 ml buttermilk
130 ml water
600 g wheat flour of type 1050
60 g rye flour of type 997
1,5 tsp. Salt
1 packet of dry yeast

Yoghurt bread

250 ml Water or milk
150 g Yoghurt
1 tsp. salt
1 tsp. sugar
500 g flour of type 550
3/4 packet of dry yeast

Curd cheese bread

200 ml water/milk
3 tbsp. oil
260 g curd cheese (40% fat content)
600 g wheat flour
1,5 tsp salt
1.5 tsp. sugar
1 packet of dry yeast

Programme 9 Gluten Free

Note:

When you wish to bake gluten-free breads, ensure that you clean the mould, the dough hook and the appliance especially thoroughly. Even small residual amounts of flour can cause an allergic reaction in gluten-sensitive people.

Gluten-free white bread

570 ml warm water (approx. 40°C)
30 g soft butter
700 g gluten-free flour mixture
(e.g. "Bread-Mix - Mix B" from Schär)
1/2 tsp. salt
2 packets of dried yeast

Gluten-free potato bread

440 ml water
1.5 tbsp. oil
400 g gluten-free flour mixture
(e.g. "Mix B" from Schär)
1.5 tsp. salt
1.5 tsp. sugar
1 1/4 packet of dry yeast
230 g cooked potatoes, peeled and pressed

Gluten-free yoghurt bread

350 ml water
150 g natural yoghurt
1.5 tbsp. oil
1.5 tbsp. vinegar
100 g gluten-free flour
(e.g. millet, rice, buckwheat)
400 g gluten-free flour mixture
(e.g. "Mix B" from Schär)
1,5 tsp salt
1.5 tsp. sugar
1 1/4 packet of dry yeast
1 tsp. guar seed or carob seed flour

Gluten-free seed bread

250 ml water
200 ml milk
1.5 tbsp. oil
500 g gluten-free flour mixture
1,5 tsp salt
1.5 tsp. sugar
1 1/4 packet of dry yeast
100 g seeds (e.g. sunflower seeds)

Programme 10 Cake

Ready-to-use cake mixes work excellently with this programme.
Follow the preparation instructions on the packaging.

Programme 11 Jam

Jams and marmalades can be quickly and easily prepared in the Bread Baking Machine. Even when you have never done it before, you should give it a try. You will acquire an especially delicious, good tasting sweetened fruit preserve.

Proceed as follows:

- Wash the fresh ripe fruit. Hard skinned fruits such as apples, peaches, pears etc may need peeling.
- Always use the amount specified, as this is adjusted exactly to the programme JAM. Otherwise, the mixture will cook too early and pour over.
- Weigh the fruit, cut it into small pieces (max. 1 cm) or mash it, then place it in the container.
- Add the gelling sugar in the given amount. Use only this type, not household sugar, as the preserve will then not be firm.
- Mix the fruit with the sugar and start the Programme, which will now run completely automatically.
- After the Programme has ended, pour the jam into glasses and seal them well.

Orange marmelade

350 g oranges
150 g lemons
500 g gelling sugar

Strawberry jam

500 g strawberries
500 g gelling sugar
2-3 tbsp. lemon juice

Berry jam

500 g thawed berries
500 g gelling sugar
1 tbsp. lemon juice

Mix all ingredients in the baking mould.

Enjoy your meal!

These recipes are provided without guarantee. All ingredients and preparation information are guiding values. Expand these recipe suggestions based on your personal experiences. We hope you enjoy the recipes and wish you "bon appetit".

Troubleshooting the recipes

Why does my bread occasionally have some flour on the side crusts?	Your dough may be too dry. Next time, take particular care with measuring the ingredients. Add up to 1 tbsp. of additional liquid.
Why do I need to add the ingredients in a particular sequence?	This is the best way to prepare the dough. Using the timer function prevents the yeast from mixing with the liquid before the dough is stirred.
Why is the dough only partly kneaded?	Check to see if the kneading paddle and the baking mould are correctly positioned. Also check the consistency of the dough and add 1/2 to 1 tbsp. of liquids or flour, one or more times after kneading. With baking mixtures: The amount of ready to use baking mixture and the ingredients are not matched to the capacity of the baking mould. Reduce the quantities of the ingredients.
Why has the bread not risen?	The yeast used was too old or no yeast was added.
When should I add nuts and fruits to the dough?	You will hear a signal tone when you should add the ingredients.. If you add these ingredients to the dough at the start, the nuts or fruit may get crushed at the time of kneading.
The baked bread is too moist.	Check the consistency of the dough 5 Min. after the start of the kneading process and, if necessary, add more flour.
There are air bubbles on the surface of the bread.	You may have used too much yeast..
The bread rises and then collapses.	The dough is perhaps rising too fast. To prevent this, reduce the water quantity and/or increase the quantity of salt and/or reduce the quantity of yeast.
Can other recipes also be used?	You can use other recipes, however, pay attention to the ingredient amounts. Get to know your appliance well and the recipes given here, before you try out your own recipes. NEVER exceed the volume of 700 gr of flour. Adjust the quantities of your recipes to the quantities specified for the recipes given in this booklet.

KOMPERNASS HANDELS GMBH

BURGSTRASSE 21

44867 BOCHUM

DEUTSCHLAND / GERMANY

www.kompernass.com

Stand der Informationen · Last Information Update:

08 / 2015 · Ident.-No.: SBB850C1-072015-1

IAN 270356