



www.lidl-service.com



3-IN-1 MULTI-PURPOSE SANDER PMFS 200 A1

(GB)

3-IN-1 MULTI-PURPOSE SANDER

Translation of the original instructions

(HU)

3 AZ 1-BEN MULTIFUNKCIÓS CSISZOLÓ

Az originál használati utasítás fordítása

(SK)

MULTIFUNKČNÁ BRÚSKA 3 V 1

Preklad originálneho návodu na obsluhu

(PL)

SZLIFIERKA WIELOFUNKCYJNA 3-W-1

Tłumaczenie oryginalnej instrukcji obsługi

(CZ)

MULTIFUNKČNÍ BRUSKA 3 V 1

Překlad originálního provozního návodu

(DE) (AT) (CH)

3-IN-1-MULTIFUNKTIONSSCHLEIFER

Originalbetriebsanleitung

IAN 115767

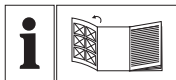

GB

Before reading, unfold the page containing the illustrations and familiarise yourself with all functions of the device.

PL

Przed przeczytaniem proszę rozłożyć stronę z ilustracjami, a następnie proszę zapoznać się z wszystkimi funkcjami urządzenia.

HU

Olvasás előtt kattintson az ábrát tartalmazó oldalra és végezetül ismerje meg a készülék mindegyik funkcióját.

CZ

Před čtením si otevřete stranu s obrázky a potom se seznámte se všemi funkcemi přístroje.

SK

Pred čítaním si odklopte stranu s obrázkami a potom sa oboznámte so všetkými funkciami prístroja.

DE AT CH

Klappen Sie vor dem Lesen die Seite mit den Abbildungen aus und machen Sie sich anschließend mit allen Funktionen des Gerätes vertraut.

GB	Translation of the original instructions	Page	1
PL	Tłumaczenie oryginalnej instrukcji obsługi	Strona	11
HU	Az originál használati utasítás fordítása	Oldal	21
CZ	Překlad originálního provozního návodu	Strana	31
SK	Preklad originálneho návodu na obsluhu	Strana	41
DE/AT/CH	Originalbetriebsanleitung	Seite	51

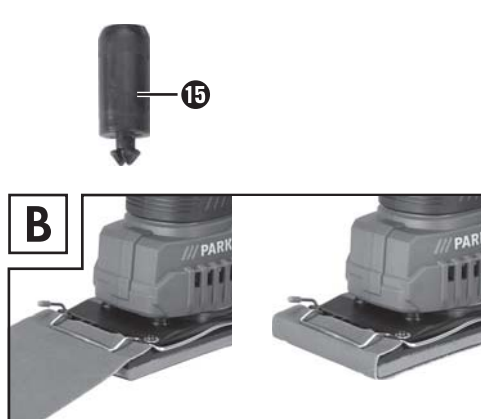
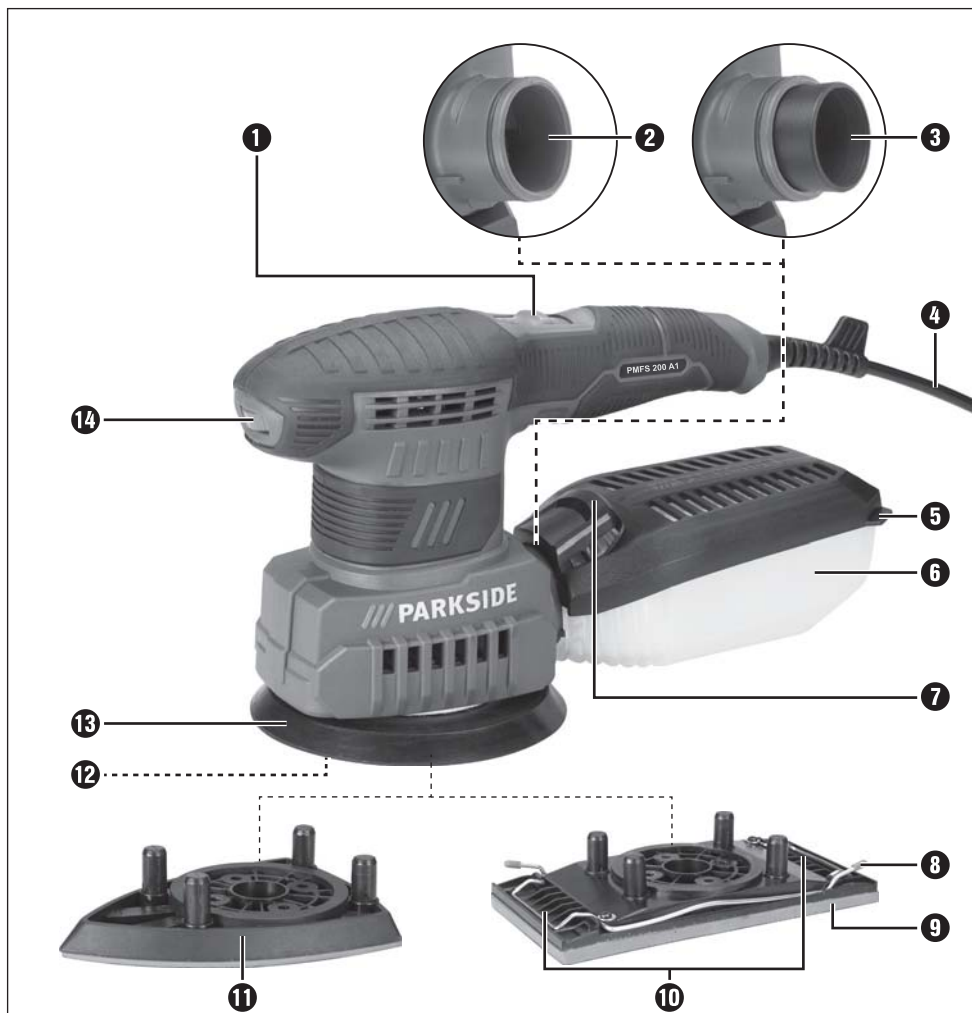

Contents

Introduction	2
Intended use	2
Features	2
Package contents	2
Technical data	2
General power tool safety warnings	3
1. Work area safety	3
2. Electrical safety	3
3. Personal safety	4
4. Power tool use and care	4
5. Service	5
Appliance-specific safety instructions	5
Before use	6
Fitting/changing the sanding plate	6
Select sanding sheet	6
Fitting the sanding sheet	6
Dust extraction	7
Dust collection box	7
Reducer	7
Operation	7
Switching on and off	7
Setting the oscillating speed	8
Working procedures	8
Maintenance and cleaning	8
Warranty	8
Service	8
Importer	8
Disposal	9
Translation of the original Conformity Declaration	9

3-IN-1 MULTI-PURPOSE SANDER PMFS 200 A1

Introduction



Congratulations on the purchase of your new appliance. You have selected a high-quality product. The operating instructions are part of this product. They contain important information on safety, usage and disposal. Before using the product, familiarise yourself with all handling and safety guidelines. Use the product only as described and for the range of applications specified. Please also pass these operating instructions on to any future owner.

Intended use

Depending on the sandpaper being used, this appliance is suitable for the dry sanding of wood, plastic, metal, filler and also painted surfaces. The appliance is particularly suitable for corners, edges and hard-to-reach areas. Any other usage of or modification to the appliance is deemed to be improper and carries a significant risk of accidents. The manufacturer accepts no responsibility for damage(s) resulting from improper usage. This appliance is not intended for commercial use.

Features

- 1 ON/OFF switch
- 2 Adaptor fitting
- 3 Reducer for external extraction appliance
- 4 Power cord
- 5 Tab (dust box)
- 6 Dust collection box
- 7 Release button for dust box
- 8 Clamping lever
- 9 Orbital sander plate
- 10 Clamping rails
- 11 Triangular sander plate
- 12 Screws (8x)
- 13 Random orbital sander plate
- 14 Speed selector
- 15 Rubber pin (8x)

Package contents

- 1 3-in-1 multi-purpose sander PMFS 200 A1
- 1 Random orbital sander plate with Velcro fastener
- 1 Orbital sander plate with Velcro fastener
- 1 Triangular sander plate with Velcro fastener
- 2 Random orbital sander sheets (grain size 80/240)
- 2 Orbital sander sheets (grain size 80/240)
- 2 Triangular sander sheets (grain size 80/240)
- 1 Dust box
- 1 Reducer for external extraction appliance
- 8 Rubber pins (4x pre-installed)
- 8 Screws (4x pre-installed)
- 1 Operating instructions

Technical data

Nominal power input:	200 W
Rated voltage:	230V ~ 50Hz
Nominal speed:	n ₀ 7000-12000 rpm
Nominal oscillation speed:	n ₀ 14000-24000 rpm
Protection class:	II/□

Noise and vibration data:

Noise measurement value determined in accordance with EN 60745. The A-rated noise level of the power tool is typically as follows:

Sound pressure level L _{PA} :	76 dB(A)
Sound power level L _{WA} :	87 dB(A)
Uncertainty K:	3 dB(A)



Wear hearing protection!

Weighted acceleration, typically:

Hand/arm vibration a_h = 11.5 m/s²
 Uncertainty K = 1.5 m/s²

NOTE

- The vibration level specified in these instructions has been measured in accordance with the standardised measuring procedure specified in EN 60745 and can be used to make equipment comparisons. The specified vibration emission value can also be used to make an initial exposure estimate.

⚠ WARNING!

- ▶ The vibration level varies in accordance with the use of the power tool and may be higher than the value specified in these instructions in some cases. There is a risk of underestimation of the vibration load if the power tool is used regularly in this manner. Try to keep the vibration load as low as possible. Measures to reduce the vibration load are, e.g. wearing gloves and limiting the working time. Wherein all states of operation must be included (e.g. times when the power tool is switched off and times where the power tool is switched on but running without load).



General power tool safety warnings

⚠ WARNING!

- ▶ **Read all safety warnings and all instructions.** Failure to follow the warnings and instructions may result in electric shock, fire and/or serious injury.

Save all warnings and instructions for future reference.

The term "power tool" in the warnings refers to your mains-operated (corded) power tool or battery-operated (cordless) power tool.

1. Work area safety

- a) **Keep work area clean and well lit.** Cluttered or dark areas invite accidents.
- b) **Do not operate power tools in explosive atmospheres, such as in the presence of flammable liquids, gases or dust.** Power tools create sparks which may ignite the dust or fumes.
- c) **Keep children and bystanders away while operating a power tool.** Distractions can cause you to lose control.

2. Electrical safety

- a) **Power tool plugs must match the outlet. Never modify the plug in any way. Do not use any adapter plugs with earthed (grounded) power tools.** Unmodified plugs and matching outlets will reduce risk of electric shock.
- b) **Avoid body contact with earthed or grounded surfaces, such as pipes, radiators, ranges and refrigerators.** There is an increased risk of electric shock if your body is earthed or grounded.
- c) **Do not expose power tools to rain or wet conditions.** Water entering a power tool will increase the risk of electric shock.
- d) **Do not abuse the cord. Never use the cord for carrying, pulling or unplugging the power tool. Keep cord away from heat, oil, sharp edges or moving parts.** Damaged or entangled cords increase the risk of electric shock.
- e) **When operating a power tool outdoors, use an extension cord suitable for outdoor use.** Use of a cord suitable for outdoor use reduces the risk of electric shock.
- f) **If operating a power tool in a damp location is unavoidable, use a residual current device (RCD) protected supply.** Use of an RCD reduces the risk of electric shock.

3. Personal safety

- a) **Stay alert, watch what you are doing and use common sense when operating a power tool. Do not use a power tool while you are tired or under the influence of drugs, alcohol or medication.** A moment of inattention while operating power tools may result in serious personal injury.
- b) **Use personal protective equipment.** Always wear eye protection. Protective equipment such as dust mask, non-skid safety shoes, hard hat, or hearing protection used for appropriate conditions will reduce personal injuries.
- c) **Prevent unintentional starting. Ensure the switch is in the off-position before connecting to power source and/or battery pack, picking up or carrying the tool.** Carrying power tools with your finger on the switch or energising power tools that have the switch on invites accidents.
- d) **Remove any adjusting key or wrench before turning the power tool on.** A wrench or a key left attached to a rotating part of the power tool may result in personal injury.
- e) **Do not overreach. Keep proper footing and balance at all times.** This enables better control of the power tool in unexpected situations.
- f) **Dress properly. Do not wear loose clothing or jewellery. Keep your hair, clothing and gloves away from moving parts.** Loose clothes, jewellery or long hair can be caught in moving parts.
- g) **If devices are provided for the connection of dust extraction and collection facilities, ensure these are connected and properly used.** Use of dust collection can reduce dust-related hazards.

4. Power tool use and care

- a) **Do not force the power tool. Use the correct power tool for your application.** The correct power tool will do the job better and safer at the rate for which it was designed.
- b) **Do not use the power tool if the switch does not turn it on and off.** Any power tool that cannot be controlled with the switch is dangerous and must be repaired.
- c) **Disconnect the plug from the power source and/or the battery pack from the power tool before making any adjustments, changing accessories, or storing power tools.** Such preventive safety measures reduce the risk of starting the power tool accidentally.
- d) **Store idle power tools out of the reach of children and do not allow persons unfamiliar with the power tool or these instructions to operate the power tool.** Power tools are dangerous in the hands of untrained users.
- e) **Maintain power tools. Check for misalignment or binding of moving parts, breakage of parts and any other condition that may affect the power tool's operation. If damaged, have the power tool repaired before use.** Many accidents are caused by poorly maintained power tools.
- f) **Keep cutting tools sharp and clean.** Properly maintained cutting tools with sharp cutting edges are less likely to bind and are easier to control.
- g) **Use the power tool, accessories and tool bits etc. in accordance with these instructions, taking into account the working conditions and the work to be performed.** Use of the power tool for operations different from those intended could result in a hazardous situation.

5. Service

- a) Have your power tool serviced by a qualified repair person using only identical replacement parts. This will ensure that the safety of the power tool is maintained.
- b) Always arrange for the plug or the power cord to be replaced by the manufacturer of the appliance or by its approved customer services. This will ensure that the safety of the power tool is maintained.

Appliance-specific safety instructions

- Secure the workpiece. A workpiece securely held by a clamping device or vice is much safer than one held in your hand.
- Do not rest your hands next to or in front of the appliance and the area being worked as there is a risk of injury if you slip.
- In case of danger, remove the plug from the socket immediately.
- Always route the power cord towards the rear, away from the appliance.
- **RISK OF FIRE DUE TO FLYING SPARKS!**
If you sand metal, sparks will be produced. Ensure that nobody can be put at risk and that no combustible materials are located in the immediate vicinity of where you are working.

WARNING! TOXIC VAPOURS!

- ▶ Working with the tool can produce harmful/toxic dusts that represent a health hazard for the person operating the appliance and for any other people in the area.

WARNING! DANGER FROM DUST!

- ▶ When working for extended periods of time on wood and, in particular, materials that produce dust that is hazardous to health, connect the appliance to an appropriate external dust extraction appliance. **Wear safety goggles and a protective dust mask!**
- Provide sufficient ventilation when working on plastics, paints, lacquers, etc.
- Do not soak the materials or the area to be processed with liquids containing solvents.
- Never work on moistened materials or damp surfaces.
- Avoid sanding lead paint or other harmful materials.
- Materials containing asbestos may NOT be processed. Asbestos is a known carcinogen.
- Avoid contact with the sanding sheet while the appliance is running!
- Do not use the appliance without a sanding sheet fitted.
- Never use the appliance for other purposes and only original parts/accessories. Using attachments or accessory tools other than those recommended in the operating instructions can lead to a risk of injury.
- Always allow the appliance to come to a complete standstill before putting it down.
- The appliance must always be kept clean, dry and free from oil or grease.

Before use

Fitting/changing the sanding plate

⚠ WARNING!

- ▶ Always remove the plug from the mains power socket before carrying out any work on the appliance.
- ◆ Use the appropriate sanding plate **9 11 13** for the corresponding application.
- ◆ Remove the four screws **12**.
- ◆ Remove the pre-fitted sanding plate.

NOTE

- The orbital sander plate **9** can only be fitted to the appliance in one direction. Please pay attention to the arrow marks on the orbital sander plate **9** when doing this. These must point forwards. With the triangular sander plate **11** the tip points forwards.
- ◆ Now fit the required sander plate. Ensure that the mounting plate **B** is aligned with the sander plate. The threaded holes of the mounting plate **B** must be aligned with the markings on the appliance (see Fig. A). The rubber pins **A 15** (only on sander plates **9** and **11**) to the holes in the appliance (see Fig. B).

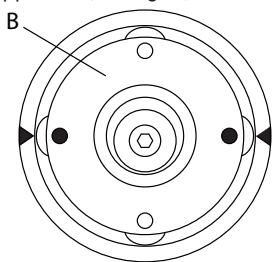

Figure A

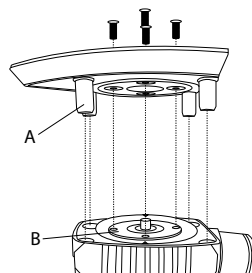

Figure B

- ◆ Replace the four screws **12**.
- ◆ Check that the sander plate is fitted securely.

Select sanding sheet

Removal and surface:

The material removal rate and surface quality are determined by the grain strength of the sandpaper.

- ◆ Please note that you need to use sandpapers with different grains for working the different materials.

Fitting the sanding sheet

⚠ WARNING!

- ▶ Always remove the plug from the mains power socket before carrying out any work on the appliance.

NOTE

- ▶ Before fitting a new sanding sheet, remove any dust and dirt from the sanding plate **9 11 13**.

Attaching sanding sheets using Velcro:

- ◆ You can attach the sanding sheet to the sander plate **9 11 13** using Velcro.
- ◆ Ensure that the extraction holes on the sanding sheet match up with those on the sander plate.

Removing sanding sheets fitted using Velcro:

- ◆ Simply pull the sanding sheet off the sander plate **9 11 13** (see Fig. A on fold page).

Attaching sanding sheets without using Velcro (see Fig. B on fold page not included in scope of delivery):

- ◆ Open the two clamping levers **8**.
- ◆ Push the sanding sheet under the open clamping rail **10** at one end and clamp it firmly in place with the clamping lever.
- ◆ Follow the same procedure at the other end.

Dust extraction

⚠ WARNING! RISK OF FIRE!

- ▶ When working with power tools that have a dust collection box or can be connected to a vacuum cleaner via the vacuum cleaner adapter, there is a risk of fire! In unfavourable conditions, e.g. when sparks are flying while sanding metal or metal residues in wood, wood dust in the dust bag (or in the bag of the vacuum cleaner) can spontaneously ignite. This is a particular risk if the wood dust is mixed with paint residues or other chemicals and the workpiece has become hot after being worked for a long time. Therefore, do not allow the workpiece to overheat and always empty the dust box or the dust bag of the vacuum cleaner before taking a break from work.

Wear a dust mask.

NOTE

- ▶ Perforated sanding sheets are required for dust extraction.

Dust collection box

Connecting:

- ◆ Push the dust collection box **6** onto the multi-sander as far as the stop.

Removal:

- ◆ Press the release button **7** of the dust collection box **6** and pull it off backwards.

NOTE

- ▶ To achieve optimum dust extraction, the dust collection box **6** should be emptied regularly.

- ◆ To do this, remove the dust collection box **6** from the appliance as described above. Open the dust box by pulling on the tab **5** and then remove the lid. Clean both parts thoroughly by tapping.

Reducer

Connecting:

- ◆ Push the reducer **3** into the adapter fitting **2**.
- ◆ Push the hose of a suitable of vacuum cleaning appliance (e.g. a workshop vacuum cleaner) onto the reducer **3**.

Removal:

- ◆ Pull the hose of the vacuum cleaner off the reducer **3**.
- ◆ Remove the reducer **3**.

Operation

⚠ CAUTION!

- ▶ Ensure that the appliance is switched off before connecting it to the mains.

NOTE

- ▶ Always switch the multi-sander on before making contact with the material, then apply it to the workpiece.

Switching on and off

Switching the appliance on:

- ◆ Move the ON/OFF switch **1** to the "I" position.

Switching the appliance off:

- ◆ Move the ON/OFF switch **1** to the "0" position.

Setting the oscillating speed

You can set the desired oscillating speed using the speed selector **14** as required. The required speed depends on the material being processed and can be determined through practical tests.

Working procedures

- Switch the appliance on before applying it to the workpiece.
- Apply minimal pressure when working.
- Work at a constant speed.
- Change the sanding sheets regularly.
- Never sand different materials (such as wood and then metal) using the same sanding sheet. Optimum sanding results can only be achieved by using clean sanding sheets.
- Clean the sanding sheet every once in a while using a vacuum cleaner.
- Sand hard-to-reach places with the front or side edge of the sanding sheet on the sanding plate.
- Run the sander in parallel and overlapping sanding motions over the workpiece.
- After completing the task, lift the appliance from the workpiece and then switch it off.

Maintenance and cleaning

⚠ WARNING!

- ▶ Always remove the plug from the mains power socket before carrying out any work on the appliance.

The multi-sander is maintenance-free.

- Always clean the appliance immediately after completion of work.
- Use a dry cloth to clean the housing.
- Remove any adhering swarf with a brush.
- Never use sharp objects, petrol, solvents or cleaning agents that can damage plastic. Do not allow any liquids to get into the interior of the appliance.
- Keep the ventilation openings free of obstructions at all times.

Warranty

This appliance is provided with a 3-year warranty valid from the date of purchase. The appliance has been manufactured with care and inspected meticulously prior to delivery. Please retain your receipt as proof of purchase. In the event of a warranty claim, please contact your Customer Service unit by telephone. This is the only way to guarantee free return of your goods.

The warranty only covers claims for material and manufacturing defects, not for damage sustained during carriage, components subject to wear and tear or damage to fragile components such as switches or batteries. This appliance is intended solely for private use and not for commercial purposes.

The warranty shall be deemed void in cases of misuse or improper handling, use of force and modifications/repairs which have not been carried out by one of our authorised Service centres. Your statutory rights are not restricted by this warranty.

The warranty period is not prolonged by repairs effected under the warranty. This also applies to replaced and repaired components. Any damage and defects present at the time of purchase must be reported immediately after unpacking, but no later than two days after the date of purchase. Repairs carried out after expiry of the warranty period shall be subject to charge.

Service

GB Service Great Britain

Tel.: 0871 5000 720 (£ 0.10/Min.)

E-Mail: kompernass@lidl.co.uk

IAN 115767

Hotline availability: Monday to Friday from 8:00 a.m. to 8:00 p.m. (CET)

Importer

KOMPERNASS HANDELS GMBH

BURGSTRASSE 21

44867 BOCHUM

GERMANY

www.kompernass.com

Disposal



The packaging is made from environmentally friendly material and can be disposed of at your local recycling plant.



Do not dispose of power tools in your normal household waste!

In accordance with European Directive 2012/19/EU on Waste Electrical and Electronic Equipment and its implementation into national law, used power tools must be collected separately and recycled in an environmentally friendly manner.

Your local community or municipal authorities can provide information on how to dispose of the worn-out appliance.

Translation of the original Conformity Declaration

We, KOMPERNASS HANDELS GMBH, documents officer: Mr. Semi Uguzlu, BURGSTR. 21, 44867 BOCHUM, GERMANY, hereby declare that this product complies with the following standards, normative documents and EC directives:

**Machine Directive
(2006/42/EC)**

**Electromagnetic compatibility
(2004/108/EC)**

**RoHs Directive
(2011/65/EU)**

Applied harmonised standards:

- EN 60745-1: 2009 / A11: 2010
- EN 60745-2-4: 2009 / A11: 2011
- EN 62233: 2008
- EN 55014-1: 2006 / A2: 2011
- EN 55014-2: 1997 / A2: 2008
- EN 61000-3-2: 2014
- EN 61000-3-3: 2013

Type/appliance designation:

3-in-1 multi-purpose sander PMFS 200 A1

Year of manufacture: 07-2015

Serial number: IAN 115767

Bochum, 08/04/2015



Semi Uguzlu
- Quality Manager -

The right to effect technical changes in the context of further development is reserved.

Spis treści

Wstęp	12
Użytkowanie zgodne z przeznaczeniem	12
Wyposażenie	12
Dane techniczne	12
Ogólne wskazówki bezpieczeństwa dla elektronarzędzi	13
1. Bezpieczeństwo na stanowisku pracy	13
2. Bezpieczeństwo elektryczne	13
3. Bezpieczeństwo osób	14
Specyficzne dla urządzenia wskazówki bezpieczeństwa	15
Przed uruchomieniem	16
Montaż / wymiana płyty szlifierskiej	16
Dobór papieru ściernego	16
Mocowanie papieru ściernego	16
Odciąg pyłu	17
Pojemnik na pył z odsysania przez szlifierkę	17
Reduktor	17
Uruchomienie	17
Włączanie i wyłączanie	17
Ustawienie prędkości oscylacji	18
Wskazówki dotyczące pracy	18
Konserwacja i czyszczenie	18
Gwarancja	18
Serwis	19
Importer	19
Utylizacja	19
Tłumaczenie oryginalnej deklaracji zgodności	19

SZLIFIERKA WIELOFUNKCYJNA 3-W-1 PMFS 200 A1

Wstęp



Gratulujemy zakupu naszego urządzenia. Wybrany produkt charakteryzuje się wysoką jakością. Instrukcja obsługi stanowi część niniejszego produktu. Zawiera ona ważne informacje na temat bezpieczeństwa, użytkowania i utylizacji. Przed rozpoczęciem użytkowania produktu należy zapoznać się ze wszystkimi informacjami dotyczącymi obsługi i bezpieczeństwa. Produkt należy użytkować wyłącznie zgodnie z zamieszczonym tu opisem oraz w podanym zakresie zastosowań. W przypadku przekazania urządzenia osobie trzeciej należy dołączyć również całą dokumentację.

Użytkowanie zgodne z przeznaczeniem

W zależności od zastosowanego papieru ściernego, urządzenie jest przeznaczone do szlifowania na sucho drewna, tworzywa sztucznego, metalu, masy szpachlowej oraz powierzchni lakierowanych. Urządzenie to szczególnie nadaje się do obróbki naroży, profili lub trudno dostępnych miejsc. Jakiegokolwiek inne użycie lub zmiany urządzenia uważane są za niezgodne z przeznaczeniem i kryją w sobie poważne niebezpieczeństwo wypadku. Producent nie ponosi odpowiedzialności za szkody powstałe wskutek używania urządzenia w sposób niezgodny z jego przeznaczeniem. Nie nadaje się do zastosowania przemysłowego.

Wyposażenie

- 1 Włacznik/wyłącznik
- 2 Złącze adaptera
- 3 Reduktor do odsysania zewnętrznego
- 4 Przewód sieciowy
- 5 Uchwyt (pojemnik na pył)
- 6 Pojemnik na pył z odsysania przez szlifierkę
- 7 Przycisk odblokowania pojemnika na pył
- 8 Dźwignia mocująca
- 9 Oscylacyjna płyta szlifierska
- 10 Listwy zaciskowe
- 11 Trójkątna płyta szlifierska
- 12 Śruba (8 x)

- 13 Mimośrodowa płyta szlifierska
- 14 Ustawianie prędkości oscylacyjnej
- 15 Kołek gumowy (8 x)

Zakres dostawy

- 1 szlifierka wielofunkcyjna 3-w-1 PMFS 200 A1
- 1 mimośrodowa płyta szlifierska z mocowaniem na rzep
- 1 oscylacyjna płyta szlifierska z mocowaniem na rzep
- 1 trójkątna płyta szlifierska z mocowaniem na rzep
- 2 papiery ściernie do płyty mimośrodowej (ziarność 80/240)
- 2 papiery ściernie do płyty oscylacyjnej (ziarność 80/240)
- 2 papiery ściernie do płyty trójkątnej (ziarność 80/240)
- 1 pojemnik na pył
- 1 reduktor do odsysania zewnętrznego
- 8 kołki gumowe (4 x zamontowane)
- 8 śruby (4 x zamontowane)
- 1 instrukcja obsługi

Dane techniczne

Znamionowy pobór mocy:	200 W
Napięcie znamionowe:	230 V ~ 50 Hz
Znamionowa prędkość obrotowa:	n_0 7000 - 12000 min ⁻¹
Znamionowa częstotliwość drgań:	n_0 14000 - 24000 min ⁻¹
Klasa ochrony:	II/□

Informacje dotyczące poziomu hałasu i drgań:

Wartość pomiarowa hałasu ustalona zgodnie z normą EN 60745. Oceniany poziom hałasu elektronarzędzia wynosi z reguły:

Poziom ciśnienia akustycznego L_{PA} :	76 dB(A)
Poziom mocy akustycznej L_{WA} :	87 dB(A)
Niepewność pomiarów K:	3 dB(A)



Nosić ochronniki słuchu!

Określone przyspieszenie, typowo:

Drgania dłoni/ręki $a_h = 11,5 \text{ m/s}^2$

Niepewność pomiarów $K = 1,5 \text{ m/s}^2$

WSKAZÓWKA

- ▶ Poziom drgań podany w tych instrukcjach został zmierzony zgodnie z metodą pomiarową, określoną w normie EN 60745 i może być użyty do porównywania urządzeń. Podana wartość emisji drgań może posłużyć także do wstępnej oceny stopnia narażenia.

⚠ OSTRZEŻENIE!

- ▶ Poziom drgań będzie zmieniał się w zależności od rodzaju zastosowania elektronarzędzia i w niektórych przypadkach może przekraczać wartość podaną w niniejszych instrukcjach. Narażenia na drgania mogłyby zostać nieprawidłowo ocenione, gdyby narzędzie było regularnie wykorzystywane w taki sposób. Należy starać się, aby obciążenie wibracjami było jak najmniejsze. Przykładowe środki mające na celu zmniejszenie narażenia na drgania to noszenie rękawic w trakcie korzystania z narzędzia i ograniczenie czasu pracy. Należy przy tym uwzględnić wszystkie części cyklu pracy (na przykład czas, przez jaki elektronarzędzie pozostaje wyłączone, oraz takie, w których jest ono wprawdzie włączone, ale nie pracuje pod obciążeniem).



Ogólne wskazówki bezpieczeństwa dla elektronarzędzi

⚠ OSTRZEŻENIE!

- ▶ **Należy przeczytać wszystkie wskazówki bezpieczeństwa oraz instrukcje.** Nieprzestrzeganie poniższych wskazówek bezpieczeństwa oraz instrukcji może być przyczyną porażenia prądem elektrycznym, pożaru i/lub ciężkich obrażeń ciała.

Wszystkie wskazówki bezpieczeństwa oraz instrukcje należy zachować do późniejszego wykorzystania.

Użyte we wskazówkach bezpieczeństwa pojęcie „elektonarzędzie” dotyczy narzędzi elektrycznych

zasilanych z sieci (przez kabel sieciowy) oraz narzędzi elektrycznych zasilanych akumulatorami (bez kabla sieciowego).

1. Bezpieczeństwo na stanowisku pracy

- Należy utrzymywać stanowisko pracy w czystości i dbać o dobre oświetlenie.** Nieporządek i niedostateczne oświetlenie mogą być przyczyną wypadków.
- Nigdy nie używać elektronarzędzia w otoczeniu zagrożonym wybuchem, w którym znajdują się łatwopalne ciecze, gazy lub pyły.** Elektronarzędzia wytwarzają iskry, które mogą spowodować zapłon pyłu lub oparów.
- W czasie użytkowania elektronarzędzia zwrócić uwagę, aby w pobliżu nie przebywały dzieci ani żadne inne osoby.** W przypadku odwrócenia uwagi od pracy możesz stracić kontrolę nad urządzeniem.

2. Bezpieczeństwo elektryczne

- Wtyk narzędzia elektrycznego (lub zasilacza) musi pasować do gniazda wtykowego.** Dokonywanie zmian we wtyku jest zabronione. **Nigdy nie używać adapterów wtyków w połączeniu z elektronarzędziami posiadającymi uziemienie.** Oryginalne wtyki oraz pasujące gniazda wtykowe zmniejszają ryzyko porażenia prądem elektrycznym.
- Unikać kontaktu z uziemionymi powierzchniami, takimi jak rury, grzejniki, kuchenki lub lodówki.** Zetknięcie się z uziemionym przedmiotem zwiększa ryzyko porażenia prądem elektrycznym.
- Nigdy nie narażać elektronarzędzia na działanie deszczu lub wilgoci.** Przedostanie się wody do wnętrza elektronarzędzia zwiększa ryzyko porażenia prądem elektrycznym.
- Nigdy nie chwycić za kabel, np. w celu przeniesienia bądź zawieszenia elektronarzędzia lub wyciągnięcia wtyku z gniazda wtykowego.** Trzymać kabel z dala od źródeł gorąca, oleju, ostrych krawędzi lub poruszających się części urządzenia. Uszkodzone lub poskręcane kable zwiększają ryzyko porażenia prądem elektrycznym.

- e) Podczas pracy z elektronarzędziem na zewnątrz należy stosować wyłącznie przedłużacze, które są dopuszczone również do użytku na zewnątrz. Stosowanie przedłużacza przystosowanego do pracy na zewnątrz zmniejsza ryzyko porażenia prądem elektrycznym.
- f) Jeśli nie da się uniknąć pracy z elektronarzędziem w wilgotnym otoczeniu, należy stosować wyłącznik różnicowo-prądowy. Zastosowanie wyłącznika różnicowo-prądowego zmniejsza ryzyko porażenia prądem elektrycznym.

3. Bezpieczeństwo osób

- a) Należy zawsze zachowywać ostrożność i uważać na to, co się robi. Praca z elektronarzędziem wymaga także zachowania zasad zdrowego rozsądku. Nie korzystać z elektronarzędzia w przypadku przemęczenia, bycia pod wpływem narkotyków, alkoholu lub leków. Nawet chwila nieuwagi podczas korzystania z elektronarzędzia może spowodować poważne obrażenia ciała.
- b) W czasie pracy nosić osobiste wyposażenie ochronne i obowiązkowo okulary ochronne. Noszenie osobistego wyposażenia ochronnego, np. maski przeciwpyłowej, antypoślizgowych rękawic ochronnych, kasku lub ochronników słuchu - w zależności od rodzaju zastosowania elektronarzędzia - zmniejsza ryzyko odniesienia obrażeń.
- c) Unikać sytuacji prowadzących do przypadkowego uruchomienia urządzenia. Przed podłączeniem do zasilania sieciowego i / lub akumulatora, chwyceniem lub przeniesieniem urządzenia upewnić się, że elektronarzędzie jest wyłączone. Trzymanie palca na wyłączniku w trakcie przenoszenia elektronarzędzia lub podłączenie elektronarzędzia do zasilania z wciśniętym już wyłącznikiem może doprowadzić do wypadku.
- d) Przed włączeniem elektronarzędzia usunąć wszystkie przyrządy regulacyjne lub klucze. Narzędzie lub klucz pozostawiony w obracającej się części urządzenia może spowodować obrażenia ciała.

- e) Unikać nienaturalnej postawy ciała. Zadbaj o utrzymanie stabilnej postawy i przez cały czas utrzymywać równowagę. Dzięki temu będzie można lepiej kontrolować elektronarzędzie w przypadku nieoczekiwanych sytuacji.
- f) Należy nosić odpowiednią odzież. Nie zakładać luźnych ubrań ani biżuterii. Włosy, odzież i rękawice trzymać z dala od ruchomych części urządzenia. Ruchome części urządzenia mogą chwycić luźną, odstającą odzież, biżuterię lub długie włosy.
- g) Jeżeli możliwe jest zamontowanie odciążu i zbiornika pyłowego, upewnić się, że są one podłączone i używane w sposób prawidłowy. Zastosowanie odciążu pyłowego może zmniejszyć zagrożenia związane z zapyleniem.

4. Zastosowanie i obsługa elektronarzędzia

- a) Nie przeciążać urządzenia. Elektronarzędzia używać zawsze do ściśle określonego zakresu użytkowania. Z odpowiednim elektronarzędziem pracuje się lepiej i bezpieczniej w podanym zakresie mocy.
- b) Nie używać elektronarzędzia z uszkodzonym wyłącznikiem. Elektronarzędzie, którego nie można włączyć ani wyłączyć, stanowi zagrożenie i musi zostać niezwłocznie przekazane do naprawy.
- c) Przed dokonaniem ustawień urządzenia, zmianą akcesoriów lub odłożeniem urządzenia na bok wyciągnąć wtyk z gniazda wtykowego i / lub wyjąć akumulator. Uniemożliwi to przypadkowe uruchomienie elektronarzędzia.
- d) Nieużywane elektronarzędzia przechowywać poza zasięgiem dzieci. Nie pozwalać na używanie urządzenia przez osoby, które nie wiedzą, jak się z nim obchodzić lub nie przeczytały niniejszych instrukcji. Elektronarzędzia w rękach niepowołanych osób stanowią duże zagrożenie.
- e) Elektronarzędzia wymagają starannej pielęgnacji. Należy sprawdzić, czy ruchome elementy działają prawidłowo i nie blokują się, czy żaden z elementów nie pękł lub nie jest uszkodzony w stopniu uniemożliwiają-

cym prawidłowe działanie elektronarzędzia. Przed zastosowaniem urządzenia należy zlecić naprawę uszkodzonych części. Przyczyną wielu wypadków z elektronarzędziami jest ich niewłaściwa konserwacja.

- f) **Należy dbać o to, aby narzędzia skrawające były ostre i czyste.** Zadbane narzędzia skrawające z ostrymi ostrzami rzadziej się blokują i pozwalają się lepiej prowadzić.
- g) **Korzystać z elektronarzędzia, akcesoriów, narzędzi roboczych itd. zgodnie z tymi instrukcjami. Należy przy tym uwzględnić warunki pracy i wykonywaną czynność.** Używanie elektronarzędzi do celów innych, niż przewiduje to ich przeznaczenie, może doprowadzić do niebezpiecznych sytuacji.

5. Serwis

- a) **Naprawę urządzenia należy zlecać tylko wykwalifikowanemu specjalście i stosować do tego oryginalne części zamienne.** Dzięki temu zapewnione jest bezpieczeństwo użytkowania elektronarzędzia.
- b) **Wymianę wtyku lub przewodu przyłączeniowego zlecać zawsze producentowi elektronarzędzia lub jego serwisowi.** Dzięki temu zapewnione jest bezpieczeństwo użytkowania elektronarzędzia.

Specyficzne dla urządzenia wskazówki bezpieczeństwa

- Zabezpieczyć obrabiany przedmiot. Obrabiany przedmiot, który jest zamocowany za pomocą uchwytu mocującego lub w imadle jest utrzymywany bezpieczniejsz niż w rękach.
- W żadnym przypadku nie opierać rąk obok urządzenia lub przed nim i obrabianą powierzchnią, gdyż w razie obsunięcia się urządzenia powstaje niebezpieczeństwo odniesienia obrażeń.
- W przypadku zagrożenia natychmiast wyciągnąć wtyk z gniazda sieciowego.
- Prowadzić kabel sieciowy zawsze z tyłu urządzenia.
- **NIEBEZPIECZEŃSTWO POŻARU WSKUTEK ISKRZENIA!** Iskry powstają podczas szlifowania metalu. Dlatego koniecznie uważać, aby nie stwarzać zagrożenia dla osób oraz

aby w strefie pracy nie znajdowały się żadne palne materiały.

⚠ OSTRZEŻENIE! TRUJĄCE OPARY!

- ▶ Powstałe wskutek obróbki szkodliwe lub trujące pyły stanowią zagrożenie dla zdrowia osoby obsługującej urządzenie lub osób znajdujących się w pobliżu.

⚠ OSTRZEŻENIE! ZAGROŻENIE NA SKUTEK ZAPYLENIA!

- ▶ Podczas dłuższego obrabiania drewna, a w szczególności materiałów, które powodują powstawanie pyłów szkodliwych dla zdrowia, podłączyć urządzenie do odpowiedniego zewnętrznego urządzenia do odciągu pyłów. **Nosić okulary ochronne oraz maskę przeciwpyłową!**
- Podczas obróbki tworzyw sztucznych, powierzchni pokrytych farbą lub lakierem zapewnić odpowiednią wentylację.
- Obrabianych materiałów lub powierzchni nie nasycać cieczami zawierającymi rozpuszczalniki.
- Nie używać urządzenia do obróbki wilgotnych materiałów ani mokrych powierzchni.
- Unikać szlifowania powierzchni pokrytych farbą zawierającą ołów lub innych materiałów szkodliwych dla zdrowia.
- Nie wolno obrabiać materiału zawierającego azbest. Azbest jest rakotwórczy.
- Nie dotykać obracającego się papieru ściernego.
- Używać urządzenie tylko z założonym papierem ściernym.
- Nigdy nie używać urządzenia niezgodnie z przeznaczeniem; stosować wyłącznie oryginalne części zamienne i akcesoria. Korzystanie z części lub akcesoriów innych, niż podano w instrukcji obsługi, może doprowadzić do obrażeń.
- Po wyłączeniu urządzenia zaczekać, aż się ono zatrzyma, a dopiero później odłożyć je na bok.
- Urządzenie musi być zawsze czyste, suche i niezabrudzone olejem lub smarem.

Przed uruchomieniem

Montaż / wymiana płyty szlifierskiej

⚠ OSTRZEŻENIE!

► Przed wykonywaniem jakichkolwiek czynności przy urządzeniu zawsze wyciągnąć wtyk sieciowy z gniazda wtykowego.

- ◆ Należy dobrać odpowiednią płytę szlifierską **9 11 13** do danego zastosowania.
- ◆ Wykręcić cztery śruby **12**.
- ◆ Zdemontować założoną płytę szlifierską.

WSKAZÓWKA

Oscylacyjną płytę szlifierską **9** można zamontować w urządzeniu tylko w jednym kierunku. Należy przy tym zwrócić uwagę na strzałki na płycie **9**. Strzałki muszą być skierowane do przodu. W przypadku trójkątnej płyty szlifierskiej **11** czubek musi być skierowany do przodu.

- ◆ Zamontować teraz wybraną płytę szlifierską. Upewnić się, że płytka mocująca **B** jest skierowana w stronę płyty szlifierskiej. Otwory gwintowane w płycie mocującej **B** muszą być skierowane w stronę oznaczeń na urządzeniu (patrz rys. A). Kolki gumowe **A 15** (tylko płyta ścierna **9** i **11**) w stronę otworów w urządzeniu (patrz rys. B).

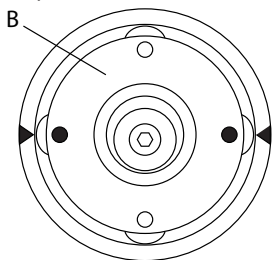

Rysunek A

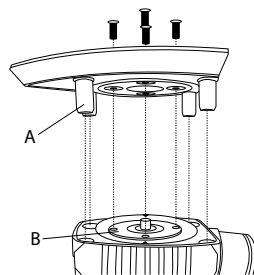

Rysunek B

- ◆ Ponownie dokręcić cztery śruby **12**.
- ◆ Sprawdzić, czy płyta szlifierska jest bezpiecznie zamocowana.

Dobór papieru ściernego

Szlifowanie i powierzchnia:

Wydajność usuwania materiału podczas obróbki oraz jakość powierzchni zależą od ziarnistości papieru ściernego.

- ◆ Należy pamiętać, aby do obróbki poszczególnych materiałów używać odpowiednich papierów ściernych o różnej ziarnistości.

Mocowanie papieru ściernego

⚠ OSTRZEŻENIE!

► Przed wykonywaniem jakichkolwiek czynności przy urządzeniu zawsze wyciągnąć wtyk sieciowy z gniazda wtykowego.

WSKAZÓWKA

► Przed założeniem nowego papieru ściernego usunąć pył i zanieczyszczenia z tarczy szlifierskiej **9 11 13**.

Mocowanie papieru ściernego na rzep:

- ◆ Papier ścierny można przyklepić do tarczy szlifierskiej **9 11 13** na rzep.
- ◆ Należy przestrzegać zgodności otworów odsysających w papierze ściernym i w tarczy szlifierskiej.

Zdejmowanie papieru ściernego z mocowaniem na rzep:

- ◆ Ściągnąć papier ścierny po prostu z tarczy szlifierskiej 9 11 13 (patrz rys. A na rozkładana).

Mocowanie papieru ściernego bez rzepa (patrz rys. B na rozkładana, nie wchodzi w zakres dostawy):

- ◆ Odblokować obie dźwignie mocujące 8.
- ◆ Papier ścierny wsunąć na jednym końcu pod otwartą listwę zaciskową 10 i go zacisnąć ponownie blokując dźwignię mocującą .
- ◆ W ten sam sposób zamocować papier na drugim końcu.

Odciąg pyłu

⚠ OSTRZEŻENIE! ZAGROŻENIE POŻAROWE!

- ▶ Podczas prac z elektronarzędziami wyposażonymi w pojemnik na pył lub podłączonych do odkurzacza istnieje zagrożenie pożarowe! W niekorzystnych warunkach, takich jak iskrzenie przy szlifowaniu metalu lub metalowych części znajdujących się w drewnie, może dojść do zapalenia się pyłów drewna w worku na pył (lub w worku odkurzacza). W szczególności może to nastąpić, gdy pyły drewna są zmieszane z resztkami lakieru lub innych substancji chemicznych, a szlifowana powierzchnia jest gorąca wskutek długiego szlifowania. Z tego powodu zawsze unikać przegrzania szlifowanej powierzchni oraz samego urządzenia, a także opróżnić pojemnik na pył lub worek odkurzacza przed przerwami w pracy.

Stosować maskę przeciwpyłową!

WSKAZÓWKA

- ▶ Do odsysania pyłu potrzebne są papiery ścierne z otworami.

Pojemnik na pył z odsysania przez szlifierkę

Podłączenie:

- ◆ Wsunąć pojemnik na pył z odsysania przez szlifierkę 6 aż do ogranicznika na szlifierce wielofunkcyjnej.

Wymowianie:

- ◆ Nacisnąć przycisk odblokowujący 7 pojemnika na pył z odsysania przez szlifierkę 6 i odciągnąć go do tyłu.

WSKAZÓWKA

- ▶ W celu zapewnienia optymalnej mocy odsysania, należy na czas opróżnić pojemnik na pył z odsysania przez szlifierkę 6.
- ◆ W tym celu zdemontować pojemnik na pył 6 z urządzenia, jak to opisano powyżej. Otworzyć pojemnik na pył pociągając za uchwyt 5 i zdjąć pokrywkę. Wyczyścić obie części przez ich dokładne ostukanie.

Reduktor

Podłączenie:

- ◆ Wsunąć reduktor 3 w złącze adaptera 2.
- ◆ Na reduktor 3 nasunąć wąż atestowanego odciągu pyłu (np. odkurzacza warsztatowego).

Wymowianie:

- ◆ Zdjąć wąż odciągu pyłowego z reduktora 3.
- ◆ Ściągnąć reduktor 3.

Uruchomienie

⚠ OSTROŻNIE!

- ▶ Przed podłączeniem do zasilania upewnić się, że urządzenie jest wyłączone.

WSKAZÓWKA

- ▶ Szlifierkę wielofunkcyjną należy włączyć zawsze przed kontaktem z materiałem i dopiero po włączeniu można ją prowadzić po obrabianej powierzchni.

Włączanie i wyłączenie

Włączanie urządzenia:

- ◆ Nacisnąć wyłącznik Wł/WYł 1 w położeniu „I”.

Wyłączanie urządzenia:

- ◆ Nacisnąć wyłącznik WŁ/WYŁ **1** w położeniu „0”.

Ustawienie prędkości oscylacji

Wybraną prędkość oscylacji można nastawić pokręteł regulacji obrotów **14** w zależności od potrzeby. Wymagana prędkość oscylacji zależy od obrabianego materiału i można ją określić poprzez przeprowadzenie praktycznej próby.

Wskazówki dotyczące pracy

- Prowadzić szlifierkę po obrabianym przedmiocie, kiedy jest ona włączona.
- Podczas pracy nie dociskać jej zbyt mocno.
- Pracować z równomiernym posuwem.
- Wymieniać papier ścierny w odpowiednim czasie.
- Nie stosować tego samego papieru ściernego do szlifowania różnych materiałów (jak np. najpierw do drewna, a potem metalu). Stosując tylko papier ścierny w nienagannym stanie można osiągnąć dobre wyniki szlifowania.
- Od czasu do czasu wyczyścić papier ścierny odkurzaczem.
- Trudno dostępne miejsca szlifować przednią lub boczną krawędzią papieru ściernego na tarczy szlifierskiej.
- Wykonywać szlifowanie równolegle i na zakładkę w stosunku do pasów szlifowania.
- Po skończeniu obróbki podnieść urządzenie znad obrabianego przedmiotu i następnie je wyłączyć.

Konserwacja i czyszczenie

⚠ OSTRZEŻENIE!

- ▶ Przed wykonywaniem jakichkolwiek czynności przy urządzeniu zawsze wyciągnąć wtyk sieciowy z gniazda wtykowego.

Szlifierka wielofunkcyjna jest urządzeniem bezobsługowym.

- Urządzenie należy czyścić regularnie, bezpośrednio po zakończeniu pracy.

- Do czyszczenia obudowy urządzenia należy używać suchą szmatkę.
- Usuwać przywierający pył szlifierski za pomocą pędzla.
- Do czyszczenia nie stosować ostrych przedmiotów, benzyny, rozpuszczalników ani środków czyszczących, które działają agresywnie na tworzywa sztuczne. Unikać przedostania się cieczy do środka urządzenia.
- Otwory wentylacyjne muszą być zawsze odslonięte.

Gwarancja

To urządzenie objęte jest 3-letnią gwarancją, licząc od daty zakupu. Urządzenie zostało starannie wykonane i przed wysyłką z zakładu poddane skrupulatnej kontroli. Paragon należy zachować jako dowód zakupu. W razie konieczności wykonania naprawy gwarancyjnej należy skontaktować się telefonicznie z najbliższym punktem serwisowym. Tylko w ten sposób można zagwarantować bezpłatną wysyłkę zakupionego produktu.

Gwarancja obejmuje wyłącznie wady materiałowe i fabryczne, nie obejmuje natomiast szkód transportowych, części ulegających zużyciu ani uszkodzeń części łatwo łamliwych, np. wyłącznika lub akumulatorów. Produkt przeznaczony jest wyłącznie do użytku domowego, a nie do zastosowań przemysłowych.

Niewłaściwe użytkowanie urządzenia, używanie go w sposób niezgodny z jego przeznaczeniem, użycie siły lub ingerencja w urządzenie, dokonywana poza naszymi autoryzowanymi punktami serwisowymi powodują utratę gwarancji. Niniejsza gwarancja nie ogranicza ustawowych praw nabywcy urządzenia.

Wykonanie usługi gwarancyjnej nie przedłuża okresu gwarancji. Dotyczy to również wymienionych i naprawionych części. Wszelkie szkody i wady wykryte w chwili zakupu należy zgłosić bezpośrednio po rozpakowaniu urządzenia, nie później niż po upływie dwóch dni od daty zakupu. Po upływie okresu gwarancji wszelkie naprawy są wykonywane odpłatnie.

Serwis

PL Serwis Polska
 Tel.: 22 397 4996
 E-Mail: kompernass@idll.pl
 IAN 115767

Czas pracy infolinii: od poniedziałku do piątku,
 w godzinach 08:00 - 20:00 czasu środkowoeuropejskiego

Importer

KOMPERNASS HANDELS GMBH
 BURGSTRASSE 21
 44867 BOCHUM
 GERMANY
 www.kompernass.com

Utylizacja



Opakowanie urządzenia jest wykonane z materiałów przyjaznych dla środowiska naturalnego, które można utylizować za pośrednictwem lokalnych zakładów recyklingu odpadów.



Urządzeń elektrycznych nie wolno wyrzucać razem z odpadami domowymi!

Zgodnie z Dyrektywą Europejską 2012/19/EU o zużytych urządzeniach elektrycznych i elektronicznych i zastosowaniem jej w prawie krajowym zużyte elektronarzędzia muszą być składowane oddzielnie z przeznaczeniem do ponownego przetworzenia w sposób przyjazny dla środowiska.

O informacje na temat możliwości utylizacji wystłżonego urządzenia należy zapytać w najbliższym urzędzie gminy.

Tłumaczenie oryginalnej deklaracji zgodności

My, KOMPERNASS HANDELS GMBH, osoba odpowiedzialna za sporządzenie dokumentacji: Semi Uguzlu, BURGSTR. 21, 44867 BOCHUM, NIEMCY, oświadczamy niniejszym, że produkt ten jest zgodny z następującymi normami, dokumentacjami normatywnymi oraz dyrektywami WE:

**Dyrektywa maszynowa
 (2006/42/EC)**

**Kompatybilność elektromagnetyczna
 (2004/108/EC)**

**Dyrektywa RoHS
 (2011/65/EU)**

Zastosowane normy zharmonizowane:

EN 60745-1: 2009 / A11: 2010
 EN 60745-2-4: 2009 / A11: 2011
 EN 62233: 2008
 EN 55014-1: 2006 / A2: 2011
 EN 55014-2: 1997 / A2: 2008
 EN 61000-3-2: 2014
 EN 61000-3-3: 2013

Typ / Oznaczenie urządzenia:

Szlifierka wielofunkcyjna 3-w-1 PMFS 200 A1

Rok produkcji: 07-2015

Numer seryjny: IAN 115767

Bochum, 08.04.2015 r.



Semi Uguzlu

- Kierownik ds. zarządzania jakością -

Zastrzegamy sobie prawo do wprowadzania zmian technicznych w ramach procesu udoskonalania urządzenia.

Tartalomjegyzék

Bevezető	22
Rendeltetésszerű használat	22
Felszereltség	22
A csomag tartalma	22
Műszaki adatok	22
Általános biztonsági figyelmeztetések elektromos kéziszerszámokhoz ...	23
1. A munkaterület biztonsága	23
2. Elektromos biztonság	23
3. Személyi biztonság	24
4. Az elektromos kéziszerszám használata és kezelése	24
5. Szerviz	25
Készülék-specifikus biztonsági utasítások	25
Üzembe helyezés előtt	26
Csiszolótálp felszerelése/cseréje	26
A csiszolólap kiválasztása	26
A csiszolólap rögzítése	26
Porelszívás	27
Pordoboz a saját elszívóegységhez	27
Szűkítő	27
Üzembe helyezés	27
Be- és kikapcsolás	27
A rezgésszám beállítása	28
Munkavégzési tudnivalók	28
Karbantartás és tisztítás	28
Garancia	28
Szerviz	28
Gyártja	28
Ártalmatlanítás	29
Az eredeti megfelelőségi nyilatkozat fordítása	29

3 AZ 1-BEN MULTIFUNKCIÓS CSISZOLÓ PMFS 200 A1

Bevezető



Gratulálunk új készüléke megvásárlásához. Vásárlásával kiváló minőségű termék mellett döntött. A használati útmutató a termék része. Fontos tudnivalókat tartalmaz a biztonságra, használatra és ártalmatlanításra vonatkozóan. A termék használata előtt ismerkedjen meg valamennyi használati útmutatóval és biztonsági figyelmeztetéssel. Csak a leírtak szerint és a megadott célokra használja a készüléket. A készülék harmadik személynek történő továbbadás esetén adja át a készülékhez tartozó valamennyi leírást is.

Rendeltetészerű használat

A készülék – csiszolópapírtól függően – fához, műanyaghoz, fémhez, glettanyaghoz, valamint lakkozott felületekhez használható. A készülék különösen jól használható sarkokban, profilokhoz vagy ezekhez hasonló, nehezen elérhető helyeken. A készülék minden más felhasználása nem rendeltetészerűnek minősül és jelentős balesetveszélyt okozhat. Rendeltetésellenes használatból eredő károkért nem vállalunk felelősséget. Nem alkalmas ipari használatra.

Felszereltség

- 1 BE/KI kapcsoló
- 2 adaptercsatlakozó
- 3 szűkítő külső elszívóhoz
- 4 hálózati vezeték
- 5 fül (pordoboz)
- 6 pordoboz a saját elszívőegységhez
- 7 pordoboz kireteszelő gombja
- 8 szorítókar
- 9 rezgő csiszolótalp
- 10 szorítóléc
- 11 háromszögű csiszolótalp
- 12 csavar (8x)
- 13 excenteres csiszolótalp
- 14 rezgésszám kiválasztó
- 15 gumistift (8x)

A csomag tartalma

- 1 3 az 1-ben multifunkciós csiszoló PMFS 200 A1
- 1 excenteres csiszolótalp tépőzárral
- 1 rezgő csiszolótalp tépőzárral
- 1 háromszögű csiszolótalp tépőzárral
- 2 excenteres csiszolólapok (80/240 szemcse)
- 2 rezgő csiszolólapok (80/240 szemcse)
- 2 háromszögű csiszolólapok (80/240 szemcse)
- 1 pordoboz
- 1 szűkítő külső elszívóhoz
- 8 gumistift (4x előszerelt)
- 8 csavar (4x előszerelt)
- 1 használati útmutató

Műszaki adatok

Névleges teljesítményfelvétel:	200 W
Névleges feszültség:	230 V ~ 50 Hz
Névleges fordulatszám:	n_0 7000 - 12000 min ⁻¹
Névleges rezgésszám:	n_0 14000 - 24000 min ⁻¹
Védelmi osztály:	II/□

Zaj- és rezgésinformációk:

A zaj mért értékét az EN 60745 szabvány szerint határoztuk meg. Az elektromos kéziszerszám A-súlyozott zajszintjének jellemző értéke:

Hangnyomásszint L_{PA} :	76 dB(A)
Hangerőszint L_{WA} :	87 dB(A)
Bizonytalansági érték K:	3 dB(A)



Viseljen hallásvédőt!

Értékelt gyorsulás, jellemzően:

Kéz- / karvibráció $a_h = 11,5 \text{ m} / \text{s}^2$
 Bizonytalansági érték K = $1,5 \text{ m} / \text{s}^2$

TUDNIVALÓ

- Jelen használati útmutatóban megadott rezgésszint az EN 60745 szabvány által meghatározott szabványos mérési eljárással lett meghatározva és felhasználható a készülékek összehasonlítására. A megadott rezgés kibocsátási érték a kimaradás előzetes megbecsüléséhez is felhasználható.

⚠ FIGYELMEZTETÉS!

- ▶ A rezgésszint az elektromos kéziszerszám alkalmazásától függően változik és egyes esetekben a jelen útmutatókban megadott érték felett lehet. A rezgésterhelés alulbecsült lehet, ha az elektromos kéziszerszám rendszeresen ilyen módon van használva. Próbálja a rezgésterhelést a lehető legalacsonyabb szinten tartani. A rezgésterhelés csökkentésére tett intézkedések például a kesztyű viselése az eszköz használata során és a munkaidő korlátozása. Ebben az esetben a működési ciklus minden részét figyelembe kell venni (például amikor az elektromos kéziszerszám ki van kapcsolva, és amikor bár be van kapcsolva, de terhelés nélkül fut).

⚠ Általános biztonsági figyelmeztetések elektromos kéziszerszámokhoz

⚠ FIGYELMEZTETÉS!

- ▶ **Olvassa el az összes biztonsági figyelmeztetést és utasítást.** A biztonsági figyelmeztetések és utasítások figyelmen kívül hagyása áramütést, tüzet és/vagy súlyos sérüléseket okozhat.

Őrizze meg az összes biztonsági figyelmeztetést és utasítást későbbi használatra.

A biztonsági figyelmeztetésekben használt „elektromos kéziszerszám” kifejezés hálózatról (hálózati kábelen át) üzemeltetett elektromos kéziszerszámokra és akkumulátoros elektromos kéziszerszámokra (hálózati kábel nélkül) vonatkozik.

1. A munkaterület biztonsága

- Tartsa tisztán és jól megvilágítva a munkaterületét.** A rendtelenség és a rosszul megvilágított munkaterület balesetet okozhat.
- Ne dolgozzon a készülékkel olyan robbanásveszélyes környezetben, ahol gyúlékony folyadékok, gázok vagy porok vannak.** Az elektromos kéziszerszámok szikrát szórnak, melyek meggyújthatják a port vagy gőzöket.
- Az elektromos kéziszerszám használata közben ne engedjen közel gyermekeket és más személyeket.** Ha elterelik a figyelmét, elveszítheti uralmát a készülék felett.

2. Elektromos biztonság

- Az elektromos kéziszerszám hálózati csatlakozójának (illetve tápegységének) illenie kell az aljzatba.** A csatlakozót semmilyen módon nem szabad megváltoztatni. A védőföldelt elektromos kéziszerszámokat **ne használja adapterrel.** A módosítottan csatlakozó és a megfelelő csatlakozóaljzat használata csökkenti az elektromos áramütés veszélyét.
- Ügyeljen arra, hogy teste ne érintkezzen földelt felülettel, mint például csővezeték, fűtőtest, tűzhely vagy hűtőszekrény felületével.** Az áramütés kockázata nagyobb, ha teste földelve van.
- Óvja az elektromos kéziszerszámot esőtől vagy nedves környezettől.** Növeli az áramütés kockázatát, ha víz kerül az elektromos készülékbe.
- Ne használja a vezetékét rendeltetésellenes célra, az elektromos kéziszerszámot ne vigye és ne akassza fel a kábelnél fogva vagy ne a kábelnél fogva húzza ki az aljzatból.** Tartsa távol a vezetékét hőtől, olajtól, éles szegélyektől vagy mozgó alkatrészekről. A sérült vagy összecsavarodott vezeték növeli az áramütés kockázatát.
- Ha a szabadban dolgozik az elektromos kéziszerszámmal, akkor csak olyan hosszabbító kábelt használjon, ami kültérre is engedélyezett.** A kültéri használatra alkalmas hosszabbító kábellel csökkentheti az áramütés veszélyét.
- Ha az elektromos kéziszerszám nedves helyen való használata elkerülhetetlen, használjon hibaáram védelmi kapcsolót.** A hibaáram védelmi kapcsoló használata csökkenti az áramütés veszélyének kockázatát.

3. Személyi biztonság

- a) Legyen mindig figyelmes, figyeljen arra, amit tesz és hozzáértéssel végezze a munkát az elektromos kéziszerszámmal. Ne használjon elektromos kéziszerszámot, ha fáradt, vagy ha kábítószert, alkoholt vagy gyógyszer hatása alatt áll. Az elektromos kéziszerszám használatakor már egy pillanatnyi figyelmen kívül hagyás is komoly sérüléseket okozhat.
- b) Viseljen személyes védőfelszerelést és mindig vegyen fel védőszemüveget. Az elektromos kéziszerszám jellegének és használatának megfelelő személyes védőfelszerelés, például pormaszok, csúszásmentes biztonsági cipő, védősisak vagy fülvédő csökkenti a személyi sérülések veszélyét.
- c) Előzze meg a készülék véletlenszerű bekapcsolását. Győződjön meg róla, hogy az elektromos kéziszerszám ki van kapcsolva, mielőtt csatlakoztatja a villamos hálózatra és/vagy az akkumulátorra, illetve kézbe veszi vagy viszi. Balesetet okozhat, ha a készülék hordozása közben az ujját a be-/kikapcsolón van vagy a készülék már bekapcsolt állapotban van, amikor csatlakoztatja az áramellátásra.
- d) Távolítsa el a beállításához használt szerszámokat vagy csavarkulcsokat az elektromos kéziszerszám bekapcsolása előtt. A készülék forgó részében maradt szerszám vagy kulcs balesetet okozhat.
- e) Kerülje a normálistól eltérő testtartást. Vegyen fel biztonságos álló helyzetet és tartsa meg folyamatosan az egyensúlyát. Ily módon váratlan helyzetekben is jobban úrrá tud lenni a készüléken.
- f) Viseljen alkalmas ruházatot. Ne viseljen bő ruházatot vagy ékszert. Tartsa távol a haját, ruháját és kesztyűjét a mozgó részekről. A laza ruházat, az ékszer vagy a hosszú haj beleakadhat a mozgó részekbe.
- g) Amennyiben a készülékhez porszívó és porgyűjtő berendezés is szerelhető, akkor győződjön meg arról, hogy azok csatlakoztatva vannak és használatuk helyesen történik. A porszívó alkalmazása csökkentheti a por általi veszélyeztetést.

4. Az elektromos kéziszerszám használata és kezelése

- a) Ne terhelje túl a készüléket. A munkájának megfelelő elektromos kéziszerszámmal használja. A megfelelő elektromos kéziszerszámmal jobban és biztonságosabban tud dolgozni az adott teljesítményt igénylő területen.
- b) Ne használjon olyan elektromos kéziszerszámot, amelynek hibás a kapcsolója. A nem be- és kikapcsolható elektromos kéziszerszám használata veszélyes és meg kell javíttatni.
- c) Húzza ki a csatlakozót az aljzatból és/vagy vegye le az akkumulátort, mielőtt beállításokat végez a készüléken, tartozékokat cserél vagy a készüléket tárolóhelyére teszi. Ezzel a megelőző biztonsági intézkedéssel megakadályozható az elektromos kéziszerszám véletlen bekapcsolása.
- d) A nem használt elektromos kéziszerszámot gyermekektől elzárva tárolja. Ne engedje, hogy olyan személyek használják a készüléket, akik nem ismerik annak használatát, vagy nem olvasták az erre vonatkozó utasításokat. Az elektromos kéziszerszámok veszélyesek, ha tapasztalatlan személyek használják azokat.
- e) Gondosan ápolja az elektromos kéziszerszámokat. Ellenőrizze, hogy a mozgó részek kifogástalanul működnek és nincsenek beszorulva, részei nincsenek eltörve vagy olyannyira megsérülve, hogy az befolyásolná az elektromos kéziszerszám működését. A készülék használata előtt javíttassa meg a sérült részeket. A rosszul karbantartott elektromos kéziszerszámok sok balesetet okoznak.
- f) A vágószerszámokat tartsa mindig élesen és tisztán. A gondosan karbantartott éles vágóeszközök kisebb valószínűséggel szorulnak be és könnyebben irányíthatók.
- g) Az elektromos kéziszerszámot, a tartozékokat, a betétszerszámokat stb. a használati utasításnak megfelelően használja. Vegye figyelembe a munkakörülményeket és az elvégzendő feladatot. Az elektromos kéziszerszám rendeltetésétől eltérő használata veszélyes helyzeteket teremthet.

HU

5. Szerviz

- a) Az elektromos kéziszerszámot csak szakképzett szakemberrel és csak eredeti cserealkatrészekkel javíttassa. Ezzel biztosíthatja az elektromos kéziszerszám hosszan tartó biztonságos működését.
- b) A csatlakozó vagy a csatlakozóvezeték cseréjét mindig az elektromos kéziszerszám gyártójával vagy annak ügyfélszolgálatával végeztesse. Ezzel biztosíthatja az elektromos kéziszerszám hosszan tartó biztonságos működését.

Készülék-specifikus biztonsági utasítások

- Rögzítse megfelelően a munkadarabot. Befogóeszközzel vagy satuval rögzítve biztonságosabban lehet tartani a munkadarabot, mint kézzel.
- Semmi esetre se támassza le a kezét a készülék vagy a megmunkálandó felület mellett vagy előtt, mert lecsúszása balesetveszélyes.
- Veszély esetén azonnal húzza ki a csatlakozódugót az aljzatból.
- A hálózati vezetékét minden esetben a készülék mögött vezesse el.
- **A SZIKRAKÉPZŐDÉS MIATT TŰZVESZÉLY ÁLL FENN!** Fém csiszolása közben szikra képződik. Ezért mindenképpen ügyeljen arra, hogy ne veszélyeztessen személyeket és ne legyenek gyúlékony anyagok a munkaterület közelében.

⚠ FIGYELMEZTETÉS! MÉRGEZŐ GŐZÖK!

- ▶ A megmunkálás során keletkező káros / mérgező porok a készüléket kezelő vagy a közelben tartózkodó személyek számára egészségkárosító lehet.

⚠ FIGYELEM! PORVESZÉLY!

- ▶ Fa hosszabb ideig tartó megmunkálása esetén, vagy olyan anyagoknál, amelyeknél egészségkárosító por keletkezik, csatlakoztassa a készüléket erre alkalmas külső porelszívóra. **Viseljen védőszemüveget és porvédő maszkot!**
- Gondoskodjon megfelelő szellőzésről műanyagok, festékek, lakkok, stb. megmunkálása közben.
- Ne itassa át az anyagokat vagy a megmunkálandó felületet oldószertartalmú folyadékokkal.
- Ne dolgozzon megnedvesített anyagokkal vagy nedves felületeken.
- Kerülje az ólomtartalmú festékek vagy más egészségkárosító anyagok csiszolását.
- Azbeszttartalmú anyagokat nem szabad megmunkálni. Az azbeszt rákkeltőnek számít.
- Kerülje a mozgó csiszolólapalattal történő érintkezést.
- Csak felhelyezett csiszolólapalattal használja a készüléket.
- Ne használja a készüléket rendeltetésével ellentétesen és csak eredeti alkatrészekkel és tartozékokkal használja. A használati útmutatóban ajánlottól eltérő alkatrész vagy tartozék használata balesetveszélyt jelenthet az Ön számára.
- Mielőtt letenné a készüléket, hagyja, hogy teljesen megálljon.
- A készülék mindig legyen tiszta, száraz és olaj- vagy kenőanyagmentes.

Üzembe helyezés előtt

Csiszolótalp felszerelése/cseréje

⚠ FIGYELMEZTETÉS!

- ▶ A készüléken végzett munkát megelőzően minden esetben húzza ki a hálózati csatlakozódugót a hálózati aljzataból.
- ◆ Válasszon megfelelő csiszolótalpat **9 11 13** az aktuális feladathoz.
- ◆ Távolítsa el a négy csavart **12**.
- ◆ Távolítsa el az előszerelt csiszolótalpat.

TUDNIVALÓ

- A rezgő csiszolótalp **9** csak egy irányban szerelhető fel a készülékre. Ügyeljen a rezgő csiszolótalpon **9** lévő nyíl jelölésekre. Ezeknek előre felé kell mutatniuk. A háromszögű csiszolótalp **11** csúcsa előre felé mutat.
- ◆ Szerelje fel a kívánt csiszolótalpat. Győződjön meg arról, hogy a rögzítőtalp **B** a csiszolótalppal igazodik-e. A rögzítőtalp **B** menetfuratainak a készüléken lévő jelzésekhez kell igazodniuk (lásd az „A” ábrát). A gumistifteknek **A 15** (csak **9** és **11** csiszolótalpat) a készülékben lévő lyukakhoz kell igazodniuk (lásd a „B” ábrát).

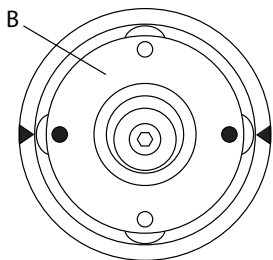

„A” ábra

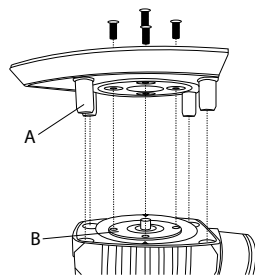

„B” ábra

- ◆ Húzza meg ismét a négy csavart **12**.
- ◆ Ellenőrizze a csiszolólap megfelelő rögzítettségét.

A csiszolólap kiválasztása

Anyaglehordás és felület:

Az eltávolított anyag mennyiségét és a felület minőségét a csiszolólap szemcsemérete határozza meg.

- ◆ Ügyeljen arra, hogy a különféle anyagok megmunkálásához megfelelő szemcseméretű csiszolólapot használjon.

A csiszolólap rögzítése

⚠ FIGYELMEZTETÉS!

- ▶ A készüléken végzett munkát megelőzően minden esetben húzza ki a hálózati csatlakozódugót a hálózati aljzataból.

TUDNIVALÓ

- ▶ Új csiszolólap rögzítése előtt távolítsa el a port és a szennyeződést a csiszolótalpról **9 11 13**.

Tépőzárás csiszolólapok felszerelése:

- ◆ A csiszolólap tépőzár segítségével rögzíthető a csiszolótalpra **9 11 13**.
- ◆ Ügyeljen a csiszolólapon és a csiszolótalpon lévő elszívólyukak megfelelő illeszkedésére.

Tépőzárás csiszolólapok levétele:

- ◆ Egyszerűen húzza le a csiszolólapot a csiszolótalpról **9 11 13** (lásd az „A” ábrát a kihajtható).

Tépőzár nélküli csiszolólapok felhelyezése (lásd a „B” ábrát a kihajtható, a szállítási terjedelem nem tartalmazza):

- ◆ Nyissa ki mindkét szorítókart **8**.
- ◆ Csúsztassa a csiszolólapot az egyik végén a nyitott szorítólc **10** alá és szorítsa be a szorítókar bezárásával.
- ◆ A másik végével ugyanilyen módon járjon el.

Porelszívás

⚠ FIGYELMEZTETÉS! TŰZVESZÉLY!

- ▶ Tűzveszély áll fenn olyan elektromos kéziszerszámokkal végzett munka során, melyek porfelfogó rekesszel rendelkeznek vagy porelszívó berendezésen keresztül csatlakoztathatóak a porszívóhoz! Kedvezőtlen körülmények között, mint pl. szikrázás esetén, fában található fém vagy fémmaradványok csiszolásakor, a fűrészporszór meggyulladhat a porzsákban (vagy a porszívó porzsákjában). Ez különösen akkor történhet meg, ha a fapor festékmaradvánnyal vagy egyéb vegyi anyaggal keveredik és a csiszolt anyag hosszú megmunkálás után felforrósodik. Ezért mindenképpen kerülje el a csiszolandó munkadarab és a készülék felhevülését és a munkaszünetek előtt mindig ürítse ki a porfelfogó rekeszt vagy a porszívó porzsákját.

Viseljen porvédő maszkot!

TUDNIVALÓ

- ▶ A porelszíváshoz perforált csiszolólapot kell használni.

Pordoboz a saját elszívőegységhez

Csatlakoztatás:

- ◆ Csúsztassa a saját elszívőegység pordobozát **6** ütközésig a többfunkciós kézi csiszológépre.

Levétel:

- ◆ Nyomja le a saját elszívőegység pordobozának **6** kireteszelő gombját **7** és húzza le hátrafelé a pordobozt.

TUDNIVALÓ

- ▶ Az optimális elszívási teljesítmény érdekében a saját elszívőegység pordobozát **6** rendszeresen ki kell üríteni.
- ◆ Ehhez vegye le a pordobozt **6** a készülékről az előzőekben leírtak szerint. Nyissa ki a pordobozt a fül **5** meghúzásával és vegye le a fedelet. Ütögetéssel alaposan tisztítsa ki mind a két részt.

Szűkítő

Csatlakoztatás:

- ◆ Csúsztassa a szűkítőt **3** az adaptercsatlakozóba **2**.
- ◆ Tolja az engedélyezett porelszívó berendezés (pl. műhelyben lévő elszívó) tömlőjét a szűkítőre **3**.

Levétel:

- ◆ Húzza le a porelszívó berendezés tömlőjét a szűkítőről **3**.
- ◆ Húzza le a szűkítőt **3**.

Üzembe helyezés

⚠ FIGYELEM!

- ▶ A hálózatra történő csatlakoztatás előtt ellenőrizze a készülék kikapcsolt állapotát.

TUDNIVALÓ

- ▶ A többfunkciós csiszolót mindig az anyaggal való érintkezés előtt kapcsolja be és csak ezután helyezze a munkadarabra.

Be- és kikapcsolás

A készülék bekapcsolása:

- ◆ Állítsa a BE/KI kapcsolót **1** „I” pozícióba.

A készülék kikapcsolása:

- ◆ Állítsa a BE/KI kapcsolót **1** „0” pozícióba.

A rezgésszám beállítása

A kívánt rezgésszámot a rezgésszám kiválasztóval **14** lehet megadni igény szerint. A szükséges rezgésszám függ a megmunkálandó anyagtól és gyakorlati próbálkozással lehet meghatározni.

Munkavégzési tudnivalók

- A készüléket bekapcsolt állapotban vezesse a munkadarab irányába.
- Enyhe nyomást fejtsen ki a készülékre munka közben.
- Egyenletes előtolással dolgozzon a készülékkel.
- Időben cserélje ki a csiszolólapokat.
- Soha ne csiszoljon különböző anyagokat ugyanazzal a csiszolólapalappal (pl. fát és utána fémet). Csak kifogástalan csiszolólapokkal érhető el jó csiszolási eredmény.
- Időnként porszívózza át a csiszolólapot.
- A nehezen elérhető helyeket a csiszolólapra erősített csiszolólap elülső és oldalsó peremével csiszolja.
- A csiszolást a csiszolási sávokkal párhuzamosan és azokat átfedve kell végezni.
- Megmunkálás után emelje le a készüléket a munkadarabról, majd kapcsolja ki.

Karbantartás és tisztítás

⚠ FIGYELMEZTETÉS!

- ▶ A készüléken végzett munkát megelőzően minden esetben húzza ki a hálózati csatlakozódugót a hálózati aljzatból.

A többfunkciós csiszológép nem igényel karbantartást.

- Tisztítsa meg a készüléket közvetlenül a munka befejezése után.
- A burkolat tisztításához használjon száraz törülköződöt.
- A felületre tapadt csiszolóport ecsettel távolítsa el.
- Semmiképpen ne használjon éles tárgyakat, benzint, oldószert vagy olyan tisztítószert, ami kárt tesz a műanyagban. Ne hagyja, hogy folyadék kerüljön a készülék belsejébe.
- Mindig hagyja szabadon a szellőzőnyílásokat.

Garancia

A készülékre a vásárlás napjától számított 3 év garanciát vállalunk. A készüléket gondosan gyártottuk, és szállítás előtt lelkiismeretesen ellenőriztük. Kérjük, hogy a vásárlás igazolására őrizze meg a pénztári blokkot. Kérjük, hogy garanciaigény esetén telefonon forduljon ügyfélszolgálatához. Csak ebben az esetben garantálhatjuk, hogy díjmentesen tudja beküldeni az árut.

A garancia csak anyag- és gyártási hibára vonatkozik, nem pedig szállítási kárra, kopásra vagy törékeny részek (pl. kapcsoló vagy elem) sérülésére. A termék kizárólag magánhasználatra, nem ipari felhasználásra készült.

A garancia érvényét veszti visszaélészerű vagy szakszerűtlen kezelés, erőszak alkalmazása vagy olyan beavatkozások esetén, amelyeket általunk nem engedélyezett szervizben végeztek el. Az Ön törvényben előírt jogait ez a garancia nem korlátozza.

A garancia ideje nem hosszabbodik meg a jótállással. Ez a cserélt és javított alkatrészekre is vonatkozik. Az esetlegesen már a vételkor meglévő károkat és hiányokat a kicsomagolás után azonnal, de legkésőbb 2 nappal a vásárlás napja után jelezni kell. A garanciaidő lejártá után esedékes javítások díjkötelesek.

Szerviz

(HU) Szerviz Magyarország

Tel.: 0640 102785

E-Mail: kompernass@lidl.hu

IAN 115767

Forródrót elérhetősége: Hétfő- péntek, 8:00 óra – 20:00 óra (KEI)

Gyártja

KOMPERNASS HANDELS GMBH

BURGSTRASSE 21

44867 BOCHUM

GERMANY

www.kompernass.com

Ártalmatlanítás



A csomagolás környezetbarát anyagokból készült, és a helyi hulladékhasznosítónál adhatja le ártalmatlanításra.



Ne dobjon elektromos kéziszerszámot a háztartási hulladékba!

Az elektromos és elektronikus berendezések hulladékairól szóló 2012/19/EU európai irányelvnek és a nemzeti jogban való alkalmazásának megfelelően a használt elektromos készülékeket külön kell gyűjteni és környezetbarát újrahasznosítási helyre kell eljuttatni.

Az elhasználódott készülék ártalmatlanításának lehetőségeiről tájékozódjon a helyi vagy városi önkormányzatnál.

Az eredeti megfelelőségi nyilatkozat fordítása

Mi, a KOMPERNASS HANDELS GMBH, a dokumentáció felelőse: Semi Uguzlu, BURGSTR. 21, 44867 BOCHUM, NÉMETORSZÁG, ezennel igazoljuk, hogy ez a termék megfelel az alábbi szabványoknak, normatív dokumentumoknak és EK-irányelveknek:

**Gépdirektíva
(2006 / 42 / EC)**

**Elektromágneses összeférhetőségről szóló irányelv
(2004 / 108 / EC)**

**Az egyes veszélyes anyagok elektromos és elektronikus berendezésekben való alkalmazásának korlátozásáról szóló irányelv
(2011 / 65 / EU)**

Alkalmazott harmonizált szabványok:

EN 60745-1: 2009 / A11: 2010
EN 60745-2-4: 2009 / A11: 2011
EN 62233: 2008
EN 55014-1: 2006 / A2: 2011
EN 55014-2: 1997 / A2: 2008
EN 61000-3-2: 2014
EN 61000-3-3: 2013

Típus / Készülék megnevezése:

3 az 1-ben multifunkciós csiszoló PMFS 200 A1

Gyártási év: 07 - 2015

Sorozatszám: IAN 115767

Bochum, 2015.04.08.

Semi Uguzlu

- minőségbiztosítási vezető -



A továbbfejlesztés érdekében fenntartjuk a műszaki változtatások jogát.

Obsah

Úvod	32
Použití v souladu s určením.	32
Vybavení	32
Rozsah dodávky.	32
Technické údaje	32
Obecné bezpečnostní pokyny pro elektrická nářadí	33
1. Bezpečnost na pracovišti	33
2. Elektrická bezpečnost.	33
3. Bezpečnost osob	33
4. Použití a údržba elektrického nářadí	34
5. Servis	35
Bezpečnostní pokyny specifické pro tento přístroj	35
Před uvedením do provozu	36
Montáž / výměna brusné desky	36
Volba brusného papíru.	36
Upevnění brusného papíru.	36
Odsávání prachu	37
Nádobka na prach pro interní odsávání	37
Redukce	37
Uvedení do provozu	37
Zapnutí a vypnutí	37
Nastavení počtu kmitů	38
Pracovní pokyny	38
Údržba a čištění	38
Záruka	38
Servis	38
Dovozce	38
Likvidace	39
Překlad originálu prohlášení o shodě	39

CZ

MULTIFUNKČNÍ BRUSKA 3V1 PMFS 200 A1

Úvod



Gratuluje vám k zakoupení vašeho nového přístroje. Rozhodli jste se pro vysoce kvalitní výrobek. Návod k obsluze je součástí tohoto výrobku. Obsahuje důležité informace o bezpečnosti, použití a likvidaci. Před použitím výrobku se prosím dobře seznámte se všemi provozními a bezpečnostními pokyny. Výrobek používejte pouze předepsaným způsobem a pro uvedené oblasti použití. Při předávání výrobku třetím osobám předejte spolu s ním i tyto podklady.

Použití v souladu s určením

Tento přístroj je – v závislosti na brusném papíru – určen k suchému broušení dřeva, plastů, kovů, tmelů a lakovaných povrchů. Přístroj je obzvláště vhodný pro rohy, profily nebo těžko přístupná místa. Jakékoli jiné použití nebo úprava přístroje jsou považovány za použití v rozporu s určením a představují závažné nebezpečí zranění. Za škody, které vzniknou při použití v rozporu s určením, neneseme odpovědnost. Přístroj není určen pro komerční použití.

Vybavení

- 1 vypínač
- 2 připojovací adaptér
- 3 redukční nástavec pro externí odsávání
- 4 síťové vedení
- 5 jazýček (nádobka na prach)
- 6 nádobka na prach pro interní odsávání
- 7 odjišťovací tlačítko nádoby na prach
- 8 upínací páka
- 9 přehlazovací brusná deska
- 10 svěřací lišty
- 11 trojúhelníková brusná deska
- 12 šroub (8x)
- 13 výstředníková brusná deska
- 14 předvolba počtu kmitů
- 15 gumový kolík (8x)

Rozsah dodávky

- 1 multifunkční bruska 3v1 PMFS 200 A1
- 1 výstředníková brusná deska se suchým zipem
- 1 přehlazovací brusná deska se suchým zipem
- 1 trojúhelníková brusná deska se suchým zipem
- 2 výstředníkové brusné papíry (zrnitost 80/240)
- 2 přehlazovací brusné papíry (zrnitost 80/240)
- 2 trojúhelníkové brusné papíry (zrnitost 80/240)
- 1 nádobka na prach
- 1 redukční nástavec pro externí odsávání
- 8 gumové kolíky (4x předmontované)
- 8 šrouby (4x předmontované)
- 1 návod k obsluze

Technické údaje

Jmenovitý příkon: 200 W
 Jmenovité napětí: 230 V ~ 50 Hz
 Jmenovité otáčky: n_0 7000 - 12000 min⁻¹
 Jmenovitý počet brusných kmitů: n_0 14000 - 24000 min⁻¹
 Třída ochrany: II/□

Informace o hluku a vibracích:

Naměřená hodnota hluku stanovena podle EN 60745. Typická hladina hluku elektrického nářadí s hodnocením A:

Akustická hladina L_{PA} : 76 dB(A)
 Hladina akustického tlaku L_{WA} : 87 dB(A)
 Nejistota K: 3 dB(A)



Používejte ochranu sluchu!

Vyhodnocené zrychlení, typické:

vibrace ruky/paže $a_h = 11,5 \text{ m/s}^2$
 nejistota K = 1,5 m/s²

UPOZORNĚNÍ

- Hladina vibrací uvedená v tomto návodu byla měřena v souladu se standardizovanou metodou měření podle EN 60745 a lze ji použít ke srovnání přístrojů. Uvedenou hodnotu emise vibrací lze rovněž použít k předběžnému posouzení expozice.

⚠ VÝSTRAHA!

- ▶ Hladina vibrací se mění v závislosti na použití elektrického nářadí a může být v některých případech vyšší než hodnota uvedená v tomto návodu. Pokud se elektrické nářadí používá takovým způsobem pravidelně, mohlo by být zatížení vibracemi podceněno. Snažte se udržovat zatížení vibracemi co nejnižší. Příklady opatření ke snížení zatížení vibracemi jsou používání rukavic při práci s nářadím a omezení doby práce s nářadím. Přitom se musí zohlednit všechny části provozního cyklu (například časy, kdy je elektrické nářadí vypnuté, a časy, kdy je sice zapnuté, ale běží bez zatížení).



Obecné bezpečnostní pokyny pro elektrická nářadí

⚠ VÝSTRAHA!

- ▶ **Přečtěte si všechna bezpečnostní upozornění a pokyny.** Nedbalost při dodržování uvedených bezpečnostních upozornění a pokynů může vést k zásahu elektrickým proudem, požáru a/nebo těžkým zraněním.

Veškerá bezpečnostní upozornění a pokyny uschovejte pro budoucí použití.

Pojem „elektrické nářadí“ používaný v bezpečnostních pokynech se vztahuje na elektrické nářadí napájené ze sítě (síťovým kabelem) a na elektrické nářadí napájené akumulátorem (bez síťového kabelu).

1. Bezpečnost na pracovišti

- a) Svůj pracovní prostor udržujte v čistotě a dobře osvětlený. Nepořádek a neosvětlený pracovní prostor mohou vést k úrazům.
- b) S elektrickým nářadím nepracujte v prostředí s nebezpečím výbuchu, kde se nachází hořlavé kapaliny, plyny nebo prach. Elektrické nářadí vytváří jiskry, od kterých se může vznítit prach nebo výpary.
- c) Nedovolte dětem ani jiným osobám, aby se přibližovaly k elektrickému nářadí v době, kdy je používáte. Při nepozornosti můžete ztratit kontrolu nad přístrojem.

2. Elektrická bezpečnost

- a) Zásrčka elektrického nářadí (popř. síťového zdroje) musí odpovídat zásuvce. Zásrčka se nesmí žádným způsobem modifikovat. **Nepoužívejte adaptérové zásrčky v kombinaci s uzemněným elektrickým nářadím.** Nemodifikované zásrčky a jim odpovídající zásuvky snižují riziko zásahu elektrickým proudem.
- b) Zabraňte kontaktu těla s uzemněnými plochami, jako jsou trubky, topení, sporáky a chladničky. Je-li vaše tělo uzemněno, hrozí zvýšené riziko zásahu elektrickým proudem.
- c) **Elektrické nářadí chraňte před deštěm a vlhkostí.** Vniknutím vody do elektrického přístroje se zvyšuje riziko zásahu elektrickým proudem.
- d) **Nepoužívejte kabel v rozporu s jeho určením pro přenášení či zavěšování elektrického nářadí nebo k vytahování zásrčky ze zásuvky.** Udržujte kabel v dostatečné vzdálenosti od zdrojů vysoké teploty, oleje, ostrých hran nebo pohyblivých částí přístroje. Poškozené nebo zapletené kabely zvyšují riziko zásahu elektrickým proudem.
- e) **Pokud pracujete s elektrickým nářadím venku, používejte pouze takové prodlužovací kabely, které jsou schváleny také pro venkovní použití.** Používáním prodlužovacího kabelu vhodného pro venkovní použití se snižuje riziko zásahu elektrickým proudem.
- f) **Pokud nelze zabránit provozu elektrického nářadí ve vlhkém prostředí, používejte proudový chránič.** Použitím proudového chrániče se snižuje riziko zásahu elektrickým proudem.

3. Bezpečnost osob

- a) **Buďte stále pozorní, sledujte, co děláte, a používejte při práci s elektrickým nářadím zdravý rozum.** Elektrické nářadí nepoužívejte, pokud jste unaveni nebo pod vlivem drog, alkoholu či léků. Jediný okamžik nepozornosti při používání elektrického nářadí může způsobit vážná zranění.

CZ

- b) Noste osobní ochranné prostředky a vždy také ochranné brýle. Nošením osobních ochranných prostředků, jako je ochranná maska proti prachu, protiskluzová bezpečnostní obuv, ochranná přilba nebo ochrana sluchu, a to v závislosti na druhu a použití elektrického nářadí, se snižuje riziko zranění.
- c) Zabraňte neúmyslnému uvedení přístroje do provozu. Než elektrické nářadí zapojíte do elektrické sítě a/nebo připojíte akumulátor nebo než nářadí zvednete či přenesete, ujistěte se, že je vypnuté. Pokud máte při přenášení elektrického nářadí prst na vypínači nebo pokud přístroj zapojíte do sítě již zapnutý, může dojít k úrazu.
- d) Předtím, než elektrické nářadí zapnete, odstraňte nástavce nebo klíče na šrouby. Pokud se nástroj nebo klíč nacházejí v otáčející se části přístroje, může to vést ke zranění.
- e) Vyhýbejte se nepřírozenému držení těla. Zajistěte si bezpečnou stabilitu a neustále udržujte rovnováhu. Tak dokážete elektrické nářadí lépe kontrolovat v neočekávaných situacích.
- f) Noste vhodný oděv. Nenoste volné oblečení ani šperky. Vlasy, oděv a rukavice udržujte v bezpečné vzdálenosti od pohyblivých částí. Volný a nepřiléhavý oděv, šperky nebo dlouhé vlasy mohou být pohyblivými částmi zachyceny.
- g) Pokud lze namontovat zařízení pro odsávání a zachytávání prachu, ujistěte se, zda jsou připojena a správně použita. Použitím odsávacího prachu se může snížit ohrožení prachem.

4. Použití a údržba elektrického nářadí

- a) Přístroj nepřetěžujte. Pro svou práci používejte elektrické nářadí, jež je pro daný účel vhodné. S vhodným elektrickým nářadím se vám bude v uvedeném výkonném rozsahu pracovat lépe a bezpečněji.
- b) Nepoužívejte elektrické nářadí, jehož vypínač je vadný. Elektrické nářadí, které se již nedá zapnout nebo vypnout, představuje nebezpečí a musí se opravit.
- c) Před nastavováním nářadí, výměnou dílů příslušenství nebo odložením nářadí vytáhněte zástrčku ze zásuvky a/nebo vyjměte akumulátor. Toto bezpečnostní opatření zabraňuje neúmyslnému spuštění elektrického nářadí.
- d) Nepoužívané elektrické nářadí udržujte mimo dosah dětí. Nedovolte používat přístroj osobám, které s ním nejsou obeznámeny nebo které nečetly tento návod. Elektrické nářadí je nebezpečné, manipulují-li s ním nezkušené osoby.
- e) Údržbu elektrického nářadí vykonávejte pečlivě. Zkontrolujte, zda jsou v pořádku pohyblivé části přístroje a zda jim není bráněno v pohybu, zda nejsou některé součásti rozbité nebo natolik poškozené, že je funkčnost elektrického nářadí omezena. Poškozené části přístroje nechte před jeho použitím opravit. Řada úrazů má svou příčinu ve špatné údržbě elektrického nářadí.
- f) Řezné nástroje udržujte v ostrém a čistém stavu. Pečlivě udržované řezné nástroje s ostrými řeznými hranami se méně zasekávají a snáze se vedou.
- g) Elektrické nářadí, příslušenství, nástavce atd. používejte podle těchto pokynů. Zohledněte přitom pracovní podmínky a vykonávanou činnost. Použití elektrického nářadí k jiným než určeným účelům může vést ke vzniku nebezpečných situací.

CZ

5. Servis

- a) **Nechte své elektrické nářadí opravovat pouze kvalifikovanými odborníky a používejte pouze originální náhradní díly.** Tím zajistíte, že zůstane zachována bezpečnost elektrického nářadí.
- b) **Výměnu zástrčky nebo přípojného kabelu nechte provádět vždy výrobcem elektrického nářadí nebo jeho zákaznickým servisem.** Tím zajistíte, že zůstane zachována bezpečnost elektrického nářadí.

Bezpečnostní pokyny specifické pro tento přístroj

- Obrobek zajistěte. Díl upevněný v upínacím přípravku nebo svěráku drží spolehlivěji, než když je držen v ruce.
- V žádném případě si neopírejte ruce vedle přístroje nebo před něj či o plochu, kterou opracováváte, neboť při sklouznutí přístroje hrozí nebezpečí poranění.
- V případě nebezpečí okamžitě vytáhněte síťovou zástrčku ze zásuvky.
- Síťový kabel vedte od přístroje vždy zadem.
- **NEBEZPEČÍ POŽÁRU OD ODLÉTÁVAJÍCÍCH JISKER!**
Brousíte-li kovy, dochází k odlétávání jisker. Proto dbejte bezpodmínečně na to, aby nebyly ohroženy žádné osoby a aby se v blízkosti pracovní oblasti nenacházely žádné hořlavé materiály.

⚠ VÝSTRAHA! JEDOVATÉ VÝPARY!

- ▶ Škodlivé / toxické prachy vznikající při obrábění představují zdravotní riziko pro obsluhující personál i pro osoby zdržující se v blízkosti.

⚠ VÝSTRAHA! OHROŽENÍ ZDRAVÍ PRACHEM!

- ▶ Při delším opracovávání dřeva a zejména materiálů, při jejichž obrábění vzniká zdraví škodlivý prach, připojte přístroj na vhodné externí zařízení pro odsávání prachu. **Noste ochranné brýle a ochrannou masku proti prachu!**
- Při opracovávání umělých hmot, barev, laků atd. zajistěte dostatečné odvětrávání.

- Materiály nebo opracovávané plochy nenapouštějte tekutinami obsahujícími rozpouštědla.
- Neopracovávajíte navlhčené materiály ani vlhké plochy.
- Vyhýbejte se broušení barev s obsahem olova nebo jiných zdraví ohrožujících materiálů.
- Materiál obsahující azbest se nesmí opracovávat. Azbest je rakovinotvorný.
- Vyhýbejte se kontaktu s brusným papírem, je-li v pohybu.
- Přístroj používejte pouze s připevněným brusným papírem.
- Přístroj nikdy nepoužívejte v rozporu s jeho určením. Vždy jej používejte výhradně s originálními(i) díly/příslušenstvím. Používání jiných dílů nebo jiného příslušenství, než je doporučováno v návodu k obsluze, pro vás může znamenat nebezpečí úrazu.
- Než přístroj po vypnutí odložíte, počkejte, až se zcela zastaví.
- Přístroj musí být vždy čistý, suchý a zbavený oleje a maziv.

Před uvedením do provozu

Montáž / výměna brusné desky

⚠ VÝSTRAHA!

- ▶ Než začnete provádět práce na přístroji, vytáhněte vždy zástrčku ze sítě.
- ◆ Podle příslušného použití zvolte vždy přiměřenou brusnou desku **9 11 13**.
- ◆ Odšroubujte čtyři šrouby **12**.
- ◆ Odstraňte předmontovanou brusnou desku.

UPOZORNĚNÍ

- Přehlazovací brusnou desku **9** lze na přístroj namontovat pouze v jednom směru. Dbejte přitom na označení šipkami na přehlazovací brusné desce **9**. Šipky musí ukazovat směrem dopředu. U trojúhelníkové brusné desky **11** ukazuje špička směrem dopředu.
- ◆ Namontujte nyní požadovanou brusnou desku. Ujistěte se, zda je upevňovací deska **B** vyrovnaná s brusnou deskou. Závítové otvory upevňovací desky **B** musí být vyrovnané s označením na přístroji (viz obr. A). Gumové kolíky **A 15** (pouze brusná deska **9** a **11**) k otvorům na přístroji (viz obr. B).

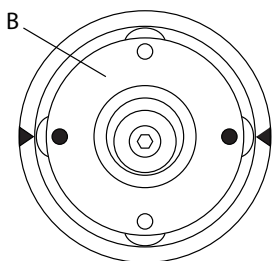

Obrázek A

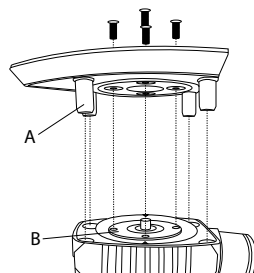

Obrázek B

- ◆ Přišroubujte opět napevno čtyři šrouby **12**.
- ◆ Zkontrolujte upevnění brusné desky.

Volba brusného papíru

Úběr a povrch:

Úběrový výkon a kvalita povrchu jsou závislé na zrnitosti brusného papíru.

- ◆ Dbejte prosím na to, abyste k obrábění různých materiálů používali odpovídající brusné papíry s vhodnou zrnitostí.

Upevnění brusného papíru

⚠ VÝSTRAHA!

- ▶ Než začnete provádět práce na přístroji, vytáhněte vždy zástrčku ze sítě.

UPOZORNĚNÍ

- ▶ Před upevněním nového brusného papíru odstraňte prach a nečistoty z brusné desky **9 11 13**.

Přípevnění brusných papírů se suchým zipem:

- ◆ Brusný papír můžete na brusnou desku **9 11 13** připevnit pomocí suchého zipu.
- ◆ Dbejte na shodu odsávacích otvorů na brusném papíru a brusné desce.

Stáhnutí brusných papírů se suchým zipem:

- ◆ Brusný papír z brusné desky **9 11 13** jednoduše stáhněte (viz obr. A na rozkládací část).

Přípevnění brusných papírů bez suchého zipu (viz obr. B na rozkládací část nejsou součástí dodávky):

- ◆ Otevřete obě upínací páky **8**.
- ◆ Brusný papír na jednom konci posuňte pod otevřenou svěrací lištu **10** a upevněte ji tak, že upínací páku znovu zaaretujete.
- ◆ Na druhém konci postupujte stejným způsobem.

Odsávání prachu

⚠ VÝSTRAHA! NEBEZPEČÍ POŽÁRU!

- ▶ Při práci s elektrickým nářadím, které je vybaveno záchytnou nádobkou na prach nebo může být pomocí zařízení pro odsávání prachu propojeno s vysavačem, hrozí nebezpečí vzniku požáru! Za nepříznivých podmínek, např. při odlétávání jisker, při broušení kovů nebo zbytků kovu ve dřevě, se může dřevěný prach v sáčku na prach (nebo v sáčku vysavače) samovznítit. To se může stát zejména tehdy, je-li dřevěný prach smíchán se zbytky laku nebo jinými chemickými látkami a je-li broušený materiál horký po dlouhém opracování. Proto se bezpodmínečně vyhněte přehřívání opracovávaného materiálu a přístroje a před pracovními přestávkami vždy vyprázdněte nádobku na prach u přístroje nebo sáček na prach ve vysavači.

Noste ochrannou masku proti prachu!

UPOZORNĚNÍ

- ▶ Pro odsávání prachu potřebujete děrované brusné papíry.

Nádobka na prach pro interní odsávání

Zapojení:

- ◆ Nasuňte nádobku na prach pro vlastní odsávání **6** na multifunkční ruční brusku až na doraz.

Odpojení:

- ◆ Stiskněte odjišťovací tlačítko **7** nádoby na prach pro interní odsávání **6** a vytáhněte ji směrem dozadu.

UPOZORNĚNÍ

- ▶ Pro zaručení optimálního odsávacího výkonu nádobku na prach pro interní odsávání **6** pravidelně vyprazdňujte.
- ◆ Za tím účelem odeberte nádobku na prach **6** z přístroje, jak bylo popsáno výše. Otevřete nádobku na prach zatažením za jazýček **5** a sejměte víko. Oba díly důkladně vyčistěte vyklepáním.

Redukce

Zapojení:

- ◆ Zasuňte redukční nástavec **3** do přípojovacího adaptéru **2**.
- ◆ Nasuňte na redukční nástavec **3** hadici příslušného odsávacího zařízení (např. dílenského vysavače).

Odpojení:

- ◆ Stáhněte hadici odsávacího zařízení z redukčního nástavce **3**.
- ◆ Sejměte redukční nástavec **3**.

Uvedení do provozu

⚠ POZOR!

- ▶ Ujistěte se, že je přístroj před zapojením do sítě vypnutý.

UPOZORNĚNÍ

- ▶ Multifunkční ruční brusku zapněte vždy před kontaktem s materiálem a teprve poté ved'te přístroj směrem k opracovávanému obrobku.

Zapnutí a vypnutí

Zapnutí přístroje:

- ◆ Přepněte vypínač **1** do polohy „I“.

Vypnutí přístroje:

- ◆ Přepněte vypínač **1** do polohy „0“.

Nastavení počtu kmitů

Požadovaný počet kmitů můžete zvolit pomocí předvolby počtu kmitů **14**. Pořebný počet kmitů závisí na materiálu, který opracováváte, a lze jej zjistit praktickým pokusem.

Pracovní pokyny

- Zapnutý přístroj vedte k obrobku.
- Pracujte s malým přitlakem.
- Při práci dbejte na rovnoměrný posuv.
- Vyměňujte brusné papíry včas.
- Stejným brusným papírem nikdy nebruste různé materiály (např. dřevo a poté kov). Pouze s brusnými papíry v bezvadném stavu dosáhnete při broušení dobrých výsledků.
- Občas očistěte brusný papír vysavačem.
- Těžko přístupná místa bruste přední nebo boční hranou brusného papíru na brusné desce.
- Broušení provádějte rovnoměrně a s přesahem jednotlivých brusných drah.
- Po opracování dílu z něj přístroj zvedněte a poté jej vypněte.

Údržba a čištění

⚠ VÝSTRAHA!

- ▶ Než začnete provádět práce na přístroji, vytáhněte vždy zástrčku ze sítě.

Multifunkční ruční bruska je bezúdržbová.

- Přístroj čistěte bezprostředně po ukončení práce.
- K čištění krytu použijte suchý hadřík.
- Ulpívající brusný prach odstraňte štětcem.
- Nikdy nepoužívejte ostré předměty, benzin, rozpouštědla nebo čisticí prostředky, které narušují umělou hmotu. Zabraňte průniku tekutin dovnitř přístroje.
- Ventilační otvory nikdy nezakrývejte.

Záruka

Na tento přístroj získáváte záruku v trvání 3 let od data zakoupení. Přístroj byl vyroben pečlivě a před dodáním byl svědomitě odzkoušen. Ušchovejte si prosím pokladní lístek jako doklad o nákupu. V případě uplatňování záruky se spojte telefonicky se servisní provozovnou. Pouze tak lze zajistit bezplatné zaslání vašeho zboží.

Záruční plnění se vztahuje pouze na vady materiálu nebo výrobní vady, nikoliv však na škody způsobené při dopravě, na opořebované díly nebo poškození rozbitých součástí, např. spínačů nebo akumulátorů. Výrobek je určen jen pro soukromé účely a nikoli pro komerční použití. Při nesprávném a neodborném používání, při použití násilí a při zásazích, které nebyly provedeny našimi autorizovanými servisními provozovny, záruční nároky zanikají. Vaše práva vyplývající ze zákona nejsou touto zárukou omezena. Záručním plněním se záruční doba neprodlužuje. To platí i pro vyměněné a opravené součásti. Poškození nebo vady vyskytující se již při nákupu výrobku je nutno oznámit ihned po vybalení, avšak nejpozději do dvou dnů od data nákupu. Po uplynutí záruční doby podléhají veškeré opravy poplatkům.

Servis

(CZ) Servis Česko

Tel.: 800143873

E-Mail: kompernass@lidl.cz

IAN 115767

Dostupnost poradenské linky: pondělí až pátek 8:00 – 20:00 hod (SEČ)

Dovozce

KOMPERNASS HANDELS GMBH
BURGSTRASSE 21
44867 BOCHUM
GERMANY
www.kompernass.com

Likvidace



Balení se skládá z ekologických materiálů, které lze zlikvidovat v komunálních sběrných dvorech.



Nevhazujte elektrické nářadí do domovního odpadu!

V souladu s evropskou směrnicí 2012/19/EU o starých elektrických a elektronických přístrojích a jejím převedením do národního práva musí být vysloužilé elektrické spotřebiče shromažďovány odděleně a odevzdány k ekologické recyklaci.

Informace o možnostech likvidace vysloužilého přístroje vám podá obecní nebo městská správa.

Překlad originálu prohlášení o shodě

My, KOMPERNASS HANDELS GMBH, osoba odpovědná za dokumentaci: pan Semi Uguzlu, BURGSTR. 21, 44867 BOCHUM, DEUTSCHLAND/NĚMECKO, prohlašujeme, že tento výrobek je ve shodě s následujícími normami, normativními dokumenty a směrnicemi ES:

směrnice o strojních zařízeních (2006 / 42 / EC)

směrnice o elektromagnetické kompatibilitě (2004 / 108 / EC)

směrnice o omezení používání nebezpečných látek (RoHS) (2011 / 65 / EU)

Aplikované harmonizované normy:

EN 60745-1: 2009 / A11: 2010

EN 60745-2-4: 2009 / A11: 2011

EN 62233: 2008

EN 55014-1: 2006 / A2: 2011

EN 55014-2: 1997 / A2: 2008

EN 61000-3-2: 2014

EN 61000-3-3: 2013

Typ / označení zařízení:

Multifunkční bruska 3v1 PMFS 200 A1

Rok výroby: 07-2015

Sériové číslo: IAN 115767

Bochum, 8.4.2015



Semi Uguzlu

- manažer kvality -

Technické změny ve smyslu dalšího vývoje jsou vyhrazeny.

Obsah

Úvod	42
Používanie v súlade s určením	42
Vybavenie	42
Rozsah dodávky	42
Technické údaje	42
Všeobecné bezpečnostné pokyny pre elektrické náradie	43
1. Bezpečnosť na pracovisku	43
2. Elektrická bezpečnosť	43
3. Bezpečnosť osôb	44
4. Použitie a manipulácia s elektrickým náradím	44
5. Servis	45
Bezpečnostné upozornenia špecifické pre prístroj	45
Pred uvedením do prevádzky	46
Montáž/výmena brúsnej dosky	46
Výber brúsneho papiera	46
Upevnenie brúsneho papiera	46
Odsávanie prachu	47
Zásobník na prach na vlastné odsávanie	47
Redukčný kus	47
Uvedenie do prevádzky	47
Zapnutie a vypnutie	47
Nastavenie počtu kmitov	48
Pracovné pokyny	48
Údržba a čistenie	48
Záruka	48
Servis	48
Dovozca	49
Zneškodnenie	49
Preklad originálneho vyhlásenia o zhode	49

SK

MULTIFUNKČNÁ BRÚSKA 3V1 PMFS 200 A1

Úvod



Srdečne vám gratulujeme ku kúpe tohto nového zariadenia. Touto kúpou ste sa rozhodli pre výrobok vysokej kvality.

Návod na obsluhu je súčasťou tohto výrobku. Obsahuje dôležité upozornenia týkajúce sa bezpečnosti, používania a likvidácie. Pred používaním výrobku sa oboznámte so všetkými pokynmi na obsluhu a bezpečnostnými upozoreniami. Výrobok používajte iba podľa popisu a v uvedených oblastiach použitia. Pri postúpení výrobku tretej osobe odovzdajte spolu s ním aj všetky podklady.

Používanie v súlade s určením

Zariadenie je – podľa brúsneho papiera – určené na suché brúsenie dreva, plastu, kovu, tmelu ako aj lakovaných povrchov. Zariadenie je obzvlášť vhodné na opracovávanie rohov, profilov alebo ťažko prístupných miest. Akýkoľvek iný spôsob používania alebo zmeny prístroja sa považujú za používanie v rozpore s určením, s čím súvisia vážne nebezpečenstvá úrazu. Za škody vzniknuté použitím nezodpovedajúcim určeniu neručíme. Nie je určené na komerčné používanie.

Vybavenie

- 1 spínač ZAP/VYP
- 2 prípojka adaptéra
- 3 redukčný kus na externé odsávanie
- 4 sieťové vedenie
- 5 jazýček (zásobník na prach)
- 6 zásobník na prach na vlastné odsávanie
- 7 uvoľňovacie tlačidlo zásobníka na prach
- 8 upínacia páka
- 9 kývavá brúsna doska
- 10 sťahovacie lišty
- 11 trojuholníková brúsna doska
- 12 skrutka (8x)
- 13 excentrická brúsna doska
- 14 predvoľba počtu kmitov
- 15 gumový kolík (8x)

Rozsah dodávky

- 1 multifunkčná brúska 3v1 PMFS 200 A1
- 1 excentrická brúsna doska so suchým zipsom
- 1 kývavá brúsna doska so suchým zipsom
- 1 trojuholníková brúsna doska so suchým zipsom
- 2 excentrické brúsne papiere (zrntosť 80/240)
- 2 kývavé brúsne papiere (zrntosť 80/240)
- 2 trojuholníkové brúsne papiere (zrntosť 80/240)
- 1 zásobník na prach
- 1 redukčný kus na externé odsávanie
- 8 gumových kolíkov (4x predmontované)
- 8 skrutiek (4x predmontované)
- 1 návod na obsluhu

Technické údaje

Menovitý príkon:	200 W
Menovité napätie:	230 V ~ 50 Hz
Menovité otáčky:	n_0 7000 - 12000 min ⁻¹
Menovitý kmitočet:	n_0 14000 - 24000 min ⁻¹
Trieda ochrany:	II / □

Informácie o hluku a vibráciách:

Nameraná hodnota hluku stanovená v súlade s EN 60745. Vyhodnotená hodnota hladiny hluku A elektrického náradia je typicky:

Hladina akustického tlaku L_{PA} :	76 dB(A)
Hladina akustického výkonu L_{WA} :	87 dB(A)
Neurčitost K:	3 dB(A)



Používajte ochranu sluchu!

Typické vyhodnocované zrýchlenie:

Vibrácia rúk / ramien $a_h = 11,5 \text{ m/s}^2$
 Neurčitost' $K = 1,5 \text{ m/s}^2$

UPOZORNENIE

- Vibračná hladina uvedená v inštrukciách bola meraná v súlade s postupom merania uvedeným v norme EN 60745 a môže sa použiť na porovnanie zariadení. Uvedená hodnota emisií vibrácií sa môže tiež použiť na predbežné stanovenie času práce.

⚠ VÝSTRAHA!

- ▶ Vibračná hladina sa mení podľa používania elektrického náradia, a v niektorých prípadoch môže byť väčšia ako hodnota uvedená v týchto inštrukciách. Zaťaženie vibráciami by sa mohlo podceňiť, keď sa elektrické náradie používa pravidelne takýmto spôsobom. Pokúste sa zaťaženie vibráciami udržať na čo najnižšej hodnote. Príkladom opatrení na zníženie zaťaženia vibráciami je nosenie rukavíc pri používaní náradia a obmedzenie pracovného času. Pritom sa musia zohľadniť všetky časti prevádzkového cyklu (napríklad časy, v priebehu ktorých je elektrické náradie vypnuté a tie, počas ktorých je síce zapnuté, ale beží bez zaťaženia).



Všeobecné bezpečnostné pokyny pre elektrické náradie

⚠ VÝSTRAHA!

- ▶ **Prečítajte si všetky bezpečnostné pokyny a upozornenia.** Zanedbania pri dodržiavaní bezpečnostných pokynov a upozornení môžu mať za následok úraz elektrickým prúdom, požiar a/alebo ťažké poranenia.

Pre prípad budúceho použitia uschovajte všetky bezpečnostné pokyny a upozornenia.

V bezpečnostných upozorneniach používaný pojem „elektrické náradie“ sa týka elektrického náradia napájaného zo siete (so sieťovým káblom) a elektrického náradia prevádzkovaného s akumulátorom (bez sieťového kábla).

1. Bezpečnosť na pracovisku

- a) Udržiavajte vaše pracovisko v čistote a dobre osvetlené. Neporiadok a neosvetlené pracovné oblasti môžu viesť k úrazom.
- b) Nepracujte s elektrickým náradím na miestach s nebezpečenstvom výbuchu, na ktorých sa nachádzajú horľavé kvapaliny, plyny alebo horľavý prach. Z elektrického náradia vychádzajú iskry, ktoré môžu tento prach alebo výpary zapáliť.
- c) Počas používania elektrického náradia zabráňte prístupu detí a iných osôb. Pri odvedení pozornosti môžete stratiť kontrolu nad prístrojom.

2. Elektrická bezpečnosť

- a) Zástrčka prívodného kábla elektrického náradia (alebo sieťová časť) musí zodpovedať zásuvke. Zástrčka sa nesmie žiadnym spôsobom modifikovať. Spolu s elektrickým náradím, ktoré má ochranné uzemnenie, **nepoužívajte žiadne sieťové adaptéry.** Nezmenené zástrčky a vhodné zásuvky znižujú riziko úrazu elektrickým prúdom.
- b) Vyvarujte sa telesnému kontaktu s uzemnenými povrchmi, ako sú potrubia, vykurovacie telesá, sporáky a chladničky. Ak je Vaše telo uzemnené, hrozí zvýšené riziko úrazu elektrickým prúdom.
- c) **Chráňte elektrické náradia pred dažďom a vlhkosťou.** Vniknutie vody do elektrického náradia zvyšuje riziko úrazu elektrickým prúdom.
- d) **Nepoužívajte kábel na iné účely, ako napr. na nosenie, zavesenie elektrického náradia alebo na vyťahovanie zástrčky z elektrickej zásuvky.** Udržiavajte kábel mimo zdrojov tepla, oleja, ostrých hrán alebo pohybujúcich sa častí prístroja. Poškodené alebo zamotané káble zvyšujú riziko úrazu elektrickým prúdom.
- e) **Ak pracujete s elektrickým náradím vonku, používajte len taký predĺžovací kábel, ktorý je schválený pre vonkajšie použitie.** Použitie predĺžovacieho kábla vhodného do vonkajšieho prostredia zníži riziko úrazu elektrickým prúdom.
- f) **Ak nie je možné zabrániť prevádzke elektrického náradia vo vlhkom prostredí, použite prúdový chránič.** Použitie prúdového chrániča znižuje riziko úrazu elektrickým prúdom.

3. Bezpečnosť osôb

- a) **Buďte vždy pozorní a dbajte na to, čo robíte a pri práci s elektrickým náradím postupujte s rozvahou. Nepoužívajte elektrické náradie, ak ste unavení alebo ak ste pod vplyvom drog, alkoholu alebo liekov.** Aj okamih nepozornosti pri používaní elektrického náradia môže spôsobiť vážne zranenia.
- b) **Vždy noste osobné ochranné prostriedky a ochranné okuliare.** Nosenie osobných ochranných prostriedkov, ako je maska proti prachu, protišmyková bezpečnostná obuv, ochranná prilba alebo ochrana sluchu, podľa druhu a použitia elektrického náradia, znižuje riziko poranení.
- c) **Zabráňte neúmyselnému uvedeniu do prevádzky. Skôr než elektrické náradie zapojíte do napájania elektrickým prúdom a / alebo do akumulátora a budete ho dvíhať a prenášať, presvedčte sa, či je elektrické náradie vypnuté.** Ak máte pri prenášaní elektrického náradia prst na spínači, alebo ak zariadenie zapojíte do zdroja elektrického prúdu zapnuté, môže to viesť k úrazom.
- d) **Skôr než zapnete elektrické náradie, odstráňte nastavovacie náradie alebo kľúč na skrutky.** Náradie alebo kľúč, ktorý sa nachádza na otáčajúcej sa časti zariadenia, môže spôsobiť zranenia.
- e) **Vyhýbajte sa neprírodnému držaniu tela. Majte pevný postoj a nepretržite udržiavajte rovnováhu.** Takto môžete elektrické náradie lepšie kontrolovať v neočakávaných situáciách.
- f) **Vždy noste vhodný odev. Nenoste voľný odev, ani šperky.** Vlasy, odev a rukavice majte v bezpečnej vzdialenosti od pohyblivých dielov. Voľný odev, šperky alebo dlhé vlasy môžu byť zachytené pohybujúcimi sa časťami zariadenia.
- g) **Ak je možná montáž zariadení na odsávanie a zachytávanie prachu, presvedčte sa, či sú tieto pripojené a či sú používané správne.** Používanie odsávania prachu môže zredukovať ohrozenie prachom.

4. Použitie a manipulácia s elektrickým náradím

- a) **Zariadenie nepreťažujte.** Pri vašej práci používajte len na to určené elektrické náradie. So správnym elektrickým náradím pracujete lepšie a bezpečnejšie v uvedenom rozsahu jeho výkonu.
- b) **Nepoužívajte elektrické náradie s poškodeným spínačom.** Elektrické náradie, ktoré sa nedá zapnúť alebo vypnúť, je nebezpečné a musí sa opraviť.
- c) **Pred akýmkoľvek nastavením, výmenou príslušenstva alebo pred odložením zariadenia vytiahnite zástrčku z elektrickej zásuvky a / alebo odstráňte akumulátor.** Toto preventívne opatrenie zabráňuje neúmyselnému spusteniu elektrického náradia.
- d) **Nepoužívané elektrické náradie uschovávajú mimo dosahu detí.** Nedovoľte používať zariadenie osobám, ktoré s ním nie sú oboznámené alebo si neprečítali tieto pokyny. Elektrické náradie je nebezpečné, ak ho používajú neskúsené osoby.
- e) **Elektrické náradie starostlivo udržiavajte.** Skontrolujte, či pohyblivé diely fungujú správne, a nie sú zaseknuté, či niektoré diely nie sú zlomené alebo poškodené tak, že je obmedzená funkcia elektrického náradia. **Pred použitím zariadenia nechajte poškodené časti opraviť.** Mnohé úrazy sú spôsobené nedostatočnou údržbou elektrických náradí.
- f) **Rezné nástroje udržiavajte ostré a čisté.** Starostlivo udržiavané rezné nástroje s ostrými reznými hranami sa menej zasekávajú a ľahšie sa dajú viesť.
- g) **Elektrické náradie, príslušenstvo, nasadzované nástroje a pod. používajte v súlade s týmito inštrukciami.** Berte pritom do úvahy pracovné podmienky a činnosť, ktorú budete vykonávať. Použitie elektrických náradí za iným, ako určeným účelom použitia, môže mať za následok nebezpečné situácie.

5. Servis

- a) Elektrické náradie môže opravovať len kvalifikovaný personál a len s použitím originálnych náhradných dielov. Takto sa zabezpečí, že zostane zachovaná bezpečnosť elektrického náradia.
- b) Výmenu zástrčky alebo sieťového kábla môže vykonať iba výrobca elektrického náradia alebo jeho zákaznický servis. Takto sa zabezpečí, že zostane zachovaná bezpečnosť elektrického náradia.

Bezpečnostné upozornenia špecifické pre prístroj

- Zaisťte obrobok. Obrobok, ktorý je uchytený v upínacom zariadení alebo zveráku, je pridržiavaný bezpečnejšie ako vašou rukou.
- V žiadnom prípade si neopierajte ruky vedľa alebo pred zariadením ani o opracovávanú plochu, lebo v prípade pošmyknutia hrozí nebezpečenstvo poranenia.
- V prípade nebezpečenstva vytiahnite ihneď zo zásuvky sieťovú zástrčku.
- Sieťový kábel smerujte vždy od zariadenia smerom dozadu.
- **NEBEZPEČENSTVO POŽIARU V DÔSLEDKU ISKRENIA!** Keď brúsíte kovy, môže dôjsť k iskreniu. Dajte preto bezpodmienečne pozor na to, aby ste neohrozili žiadne osoby a aby žiadne horľavé materiály neboli v blízkosti pracovnej oblasti.

⚠ VÝSTRAHA! JEDOVATÉ VÝPARY!

- ▶ Škodlivý a jedovatý prach vznikajúci pri opracovávaní ohrozuje zdravie personálu obsluhy alebo osôb nachádzajúcich sa v blízkosti.

⚠ VÝSTRAHA! OHROZENIE ZDRAVIA PRACHOM!

- ▶ V prípade dlhšieho opracovania dreva a najmä pri opracovávaní materiálov, pri ktorých vznikajú zdraviu škodlivé prachy, zapojte zariadenie do vhodného externého odsávacieho zariadenia. **Noste ochranné okuliare a protiprachovú masku!**
- Pri opracovávaní plastov, farieb, lakov a pod. zabezpečte dostatočné vetranie.
- Nenapúšťajte materiály ani obrábané plochy tekutinami obsahujúcimi rozpúšťadlá.
- Neopracovávajte žiadne navlhčené materiály alebo vlhké plochy.
- Vyhnite sa brúseniu farieb s obsahom olova alebo iných zdraviu škodlivých materiálov.
- Materiál obsahujúci azbest sa nesmie opracovávať. Azbest sa považuje za rakovinotvornú látku.
- Vyhnite sa kontaktu s bežiacim brúsnym papierom.
- Zariadenie používajte len s nasadeným brúsnym papierom.
- Nikdy nepoužívajte zariadenie na iné účely, než na ktoré bolo určené. Používajte len originálne diely a príslušenstvo. Používanie iných dielov alebo príslušenstva, než je uvedené v návode na obsluhu, môže znamenať nebezpečenstvo poranenia.
- Pred odložením počkajte, dokiaľ sa vypnuté zariadenie celkom nezastaví.
- Zariadenie musí byť vždy čisté, suché a bez oleja alebo mastiaceho tuku.

Pred uvedením do prevádzky

Montáž/výmena brúsnej dosky

⚠ VÝSTRAHA!

► Pred akoukoľvek prácou na zariadení vždy vytiahnite zástrčku zo zásuvky.

- ◆ Vyberte príslušnú brúsnu dosku **9 11 13** zodpovedajúcu použitiu.
- ◆ Odstráňte štyri skrutky **12**.
- ◆ Odstráňte predmontovanú brúsnu dosku.

UPOZORNENIE

Kývavá brúsna doska **9** môže byť namontovaná na zariadení len v jednom smere. Dbajte pritom na značenia šípok na kývavej brúsnej doske **9**. Tieto musia smerovať dopredu. Pri trojuholníkovej brúsnej doske **11** špička smeruje dopredu.

- ◆ Teraz namontujte požadovanú brúsnu dosku. Uistite sa, že upevňovacia doska **B** je zarovno s brúsnu doskou. Závitové otvory upevňovacej dosky **B** musia byť zarovno s označeniami na zariadení (pozri obr. A). Gumové kolíky **A 15** (len brúsna doska **9** a **11**) k otvorom na zariadení (pozri obr. B).

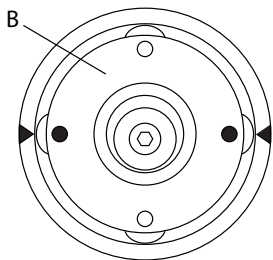

Obrázok A

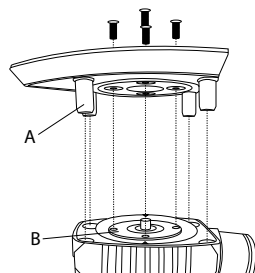

Obrázok B

- ◆ Opäť priskrutkujte štyri skrutky **12**.
- ◆ Skontrolujte tesnosť upevnenia brúsnej dosky.

Výber brúsneho papiera

Úber a povrch:

Veľkosť úberu a kvalita povrchu závisia od drsnosti brúsneho listu.

- ◆ Dbajte na to, aby ste pri obrábaní rôznych materiálov používali príslušné brúsne papiere s rôznou zrnitosťou.

Upevnenie brúsneho papiera

⚠ VÝSTRAHA!

► Pred akoukoľvek prácou na zariadení vždy vytiahnite zástrčku zo zásuvky.

UPOZORNENIE

► Pred upevnením nového brúsneho papiera odstráňte všetok prach a nečistoty z brúsnej dosky **9 11 13**.

Upevnenie brúsnych papierov so suchým zipsom:

- ◆ Brúsny papier môžete upevniť pomocou suchého zipsu na brúsnej doske **9 11 13**.
- ◆ Dbajte na to, aby sa odsávacie otvory na brúsnom papieri a brúsnej doske zhodovali.

Odstránenie brúsnych papierov so suchým zipsom:

- ◆ Brúsny papier jednoducho stiahnite z brúsnej dosky **9 11 13** (pozri obr. A na rozkladacie).

Upevnenie brúsnych papierov bez suchého zipsu (pozri obr. B na rozkladacie, nie sú súčasťou dodávky):

- ◆ Otvorte obidve upínacie páky 8.
- ◆ Zastrčte brúsny papier na jednom konci pod otvorenú sťahovaciu lištu 10 a pevne ho zovrite tak, že upínaciu páku znova zaaretujete.
- ◆ Rovnakým spôsobom postupujte aj na druhom konci.

Odsávanie prachu

⚠ VÝSTRAHA! NEBEZPEČENSTVO POŽIARU!

- ▶ Pri prácach s elektrickým náradím, ktoré má zásobník na zachytávanie prachu alebo sa dá zapojiť do zariadenia na odsávanie prachu, hrozí nebezpečenstvo požiaru! Pri nepriaznivých podmienkach, napr. v prípade iskrenia, pri brúsení kovov alebo zvyškov kovov v dreve, sa môže drevený prach vo vrecku na prach (alebo vo filtračnom vrecku vysávača) vznietiť. Môže sa to stať hlavne vtedy, ak sa drevený prach zmieša so zvyškami laku alebo inými chemickými látkami a brúsený materiál je po dlhom obrábaní horúci. Bezpodmienečne sa preto vyhnite prehriatiu brúseného materiálu a zariadenia a pred pracovnými prestávkami vždy vyprázdňte zásobník na prach alebo vrecko vysávača.

Noste ochrannú protiprachovú masku!

UPOZORNENIE

- ▶ Na odsávanie prachu potrebujete dierované brúsne papiere.

Zásobník na prach na vlastné odsávanie

Zapojenie:

- ◆ Zastrčte zásobník na prach na vlastné odsávanie 6 na multifunkčnú ručnú brúsku až na doraz.

Odstránenie:

- ◆ Stlačte uvoľňovacie tlačidlo 7 zásobníka na prach na vlastné odsávanie 6 a stiahnite ju smerom dozadu.

UPOZORNENIE

- ▶ Na dosiahnutie optimálneho odsávacieho výkonu zásobník na prach na vlastné odsávanie 6 včas vyprázdňte.
- ◆ Na tento účel odoberte zásobník na prach 6 zo zariadenia podľa postupu uvedeného vyššie. Otvorte zásobník na prach ťahaním za jazýček 5 a odoberte veko. Teraz dôkladne vyčistite obidve časti vyklepaním.

Redukčný kus

Zapojenie:

- ◆ Zastrčte redukčný kus 3 do prípojky adaptéra 2.
- ◆ Zastrčte hadicu príпустného odsávacieho zariadenia (napr. dielenského vysávača) na redukčný kus 3.

Odstránenie:

- ◆ Stiahnite hadicu odsávacieho zariadenia z redukčného kusu 3.
- ◆ Stiahnite redukčný kus 3.

Uvedenie do prevádzky

⚠ POZOR!

- ▶ Ubezpečte sa, či je zariadenie pred zapojením do napájania prúdom vypnuté.

UPOZORNENIE

- ▶ Multifunkčnú ručnú brúsku zapínajte vždy pred kontaktom s materiálom a až potom zariadenie zaveďte do záberu na obrobku.

Zapnutie a vypnutie

Zapnutie zariadenia:

- ◆ Stlačte spínač zap./vyp 1 do polohy „I“.

Vypnutie zariadenia:

- ◆ Stlačte spínač zap./vyp. 1 do polohy „0“.

Nastavenie počtu kmitov

Požadovaný počet kmitov môžete predvoliť podľa potreby pomocou predvoľby počtu kmitov **14**. Potrebný počet kmitov je závislý od obrábaného materiálu a dá sa určiť praktickým pokusom.

Pracovné pokyny

- Zariadenie vedte v zapnutom stave na obrobok.
- Pracujte len s malou prítlačnou silou.
- Pracujte s rovnomerným posuvom.
- Včas vymeňte brúsne papiere.
- Nikdy nebrúste tým istým brúsnym papierom rôzne materiály (napr. drevo a potom kov). Dobré výsledky brúsenia dosiahnete len s bezchybnými brúsnymi papiermi.
- Občas vyčistíte brúsny papier vysávačom.
- Ťažko dostupné miesta brúste prednou alebo bočnou hranou brúsneho papiera na brúsnej doske.
- Brúsenie vykonávajte paralelne a prekrývajúc k brúseným plochám.
- Po opracovaní zariadenie zdvihnite nad obrobok a až potom ho vypnite.

Údržba a čistenie

⚠ VÝSTRAHA!

- ▶ Pred akoukoľvek prácou na zariadení vždy vytiahnite zástrčku zo zásuvky.

Multifunkčná ručná brúskanevyžaduje údržbu.

- Vyčistíte zariadenie hneď po skončení práce.
- Na čistenie telesa používajte suchú utierku.
- Zachytený brúsny prach odstráňte štetcom.
- V žiadnom prípade nepoužívajte ostré predmety, benzín, rozpúšťadlá alebo čističe, ktoré sú agresívne voči plastom. Zabráňte vniknutiu tekutín do vnútra zariadenia.
- Vetracie otvory udržiavajte vždy voľné.

Záruka

Na toto zariadenie máte záruku 3 roky od dátumu zakúpenia. Zariadenie bolo starostlivo vyrobené a pred dodaním dôkladne pre-skúšané. Pokladničný blok si uschovajte ako doklad o zakúpení. V prípade poškodenia v záruke sa prosím telefonicky spojte so svojím servisným strediskom. Len tak sa dá zaistiť bezplatné zaslanie vášho tovaru.

Záruka sa vzťahuje len na chyby materiálu a výroby, nie na škody spôsobené prepravou, opotrebením ani na poškodenia krehkých častí, ako sú spínače alebo akumulátory. Zariadenie je určené len na súkromné a nie na komerčné použitie.

Záruka stráca platnosť pri nesprávnom a neodbornom zaobchádzaní, pri použití násilia a pri zásadoch, ktoré neboli vykonané naším autorizovaným servisom. Vaše práva vyplývajúce zo zákona nie sú touto zárukou obmedzené.

Záručné plnenie nepredlžuje záručnú dobu. To platí aj pre vymenené a opravené diely. Prípadné chyby a nedostatky zistené už pri zakúpení musíte nahlásiť ihneď po vybalení, najneskôr však do dvoch dní od dátumu zakúpenia. Po uplynutí záručnej lehoty sú prípadne vykonané opravy za poplatok.

Servis

(SK) Servis Slovensko

Tel. 0850 232001

E-Mail: kompernass@lidl.sk

IAN 115767

Dostupnosť poradenskej linky: pondelok až piatok od 8:00 hod. – 20:00 hod. (SEČ)

Dovozca

KOMPERNASS HANDELS GMBH

BURGSTRASSE 21

44867 BOCHUM

GERMANY

www.kompernass.com

Zneškodnenie



Obal sa skladá z ekologických materiálov, ktoré môžete zlikvidovať v miestnych zberných surovinách.



Elektrické náradie neodhadzujte do komunálneho odpadu!

Podľa európskej smernice 2012/19/EU o starých elektrických a elektronických zariadeniach a jej zapracovania do národného práva sa musí opotrebované elektrické náradie zbierať oddelene a ekologicky spracovať.

Informácie o možnostiach likvidácie vyslúženého prístroja dostanete na miestnej alebo mestskej správe.

Preklad originálneho vyhlásenia o zhode

My, spoločnosť KOMPERNASS HANDELS GMBH, zodpovedný za dokumentáciu: pán Semi Uguzlu, BURGSTR. 21, 44867 BOCHUM, DEUTSCHLAND vyhlasujeme, že tento výrobok je v súlade s nasledovnými normami, normatívnymi dokumentmi a smernicami ES:

Smernica o strojových zariadeniach (2006 / 42 / EC)

Elektromagnetická kompatibilita (2004 / 108 / EC)

Smernica RoHS (2011 / 65 / EU)

Aplikované harmonizované normy:

EN 60745-1: 2009 / A11: 2010

EN 60745-2-4: 2009 / A11: 2011

EN 62233: 2008

EN 55014-1: 2006 / A2: 2011

EN 55014-2: 1997 / A2: 2008

EN 61000-3-2: 2014

EN 61000-3-3: 2013

Typ/označenie zariadenia:

Multifunkčná brúska 3v1 PMFS 200 A1

Rok výroby: 07 – 2015

Sériové číslo: IAN 115767

Bochum, 8. 4. 2015

Semi Uguzlu

- Manažér kvality -



Technické zmeny v zmysle ďalšieho vývoja sú vyhradené.

Inhaltsverzeichnis

Einleitung	52
Bestimmungsgemäßer Gebrauch	52
Ausstattung	52
Lieferumfang	52
Technische Daten	52
Allgemeine Sicherheitshinweise für Elektrowerkzeuge	53
1. Arbeitsplatz-Sicherheit	53
2. Elektrische Sicherheit	53
3. Sicherheit von Personen	53
4. Verwendung und Behandlung des Elektrowerkzeugs	54
5. Service	55
Gerätespezifische Sicherheitshinweise	55
Vor der Inbetriebnahme	56
Schleifplatte montieren/wechseln	56
Schleifblatt wählen	56
Schleifblatt befestigen	56
Staubabsaugung	57
Staubbox zur Eigenabsaugung	57
Reduzierstück	57
Inbetriebnahme	57
Ein- und ausschalten	57
Schwingzahl einstellen	58
Arbeitshinweise	58
Wartung und Reinigung	58
Garantie	58
Service	58
Importeur	59
Entsorgung	59
Original-Konformitätserklärung	59

3-IN-1-MULTIFUNKTIONS- SCHLEIFER PMFS 200 A1

Einleitung



Wir beglückwünschen Sie zum Kauf Ihres neuen Gerätes. Sie haben sich damit für ein hochwertiges Produkt entschieden. Die Bedienungsanleitung ist Teil dieses Produkts. Sie enthält wichtige Hinweise für Sicherheit, Gebrauch und Entsorgung. Machen Sie sich vor der Benutzung des Produkts mit allen Bedien- und Sicherheitshinweisen vertraut. Benutzen Sie das Produkt nur wie beschrieben und für die angegebenen Einsatzbereiche. Händigen Sie alle Unterlagen bei Weitergabe des Produkts an Dritte mit aus.

Bestimmungsgemäßer Gebrauch

Das Gerät ist – je nach Schleifpapier – zum trockenen Schleifen von Holz, Kunststoff, Metall, Spachtelmasse sowie lackierten Oberflächen bestimmt. Das Gerät ist besonders geeignet für Ecken, Profile oder schwer zugängliche Stellen. Jede andere Verwendung oder Veränderung des Gerätes gilt als nicht bestimmungsgemäß und birgt erhebliche Unfallgefahren. Für aus bestimmungswidriger Verwendung entstandene Schäden übernehmen wir keine Haftung. Nicht für den gewerblichen Gebrauch bestimmt.

Ausstattung

- 1 EIN- / AUS-Schalter
- 2 Adapteranschluss
- 3 Reduzierstück zur Fremdabsaugung
- 4 Netzleitung
- 5 Lasche (Staubbox)
- 6 Staubbox zur Eigenabsaugung
- 7 Entriegelungstaste Staubbox
- 8 Spannhebel
- 9 Schwingschleifplatte
- 10 Klemmleisten
- 11 Dreieckschleifplatte
- 12 Schraube (8x)
- 13 Exzentrerschleifplatte
- 14 Schwingzahlvorwahl
- 15 Gummistift (8x)

Lieferumfang

- 1 3in1 Multifunktionsschleifer PMFS 200 A1
- 1 Exzentrerschleifplatte mit Kletthaftung
- 1 Schwingschleifplatte mit Kletthaftung
- 1 Dreieckschleifplatte mit Kletthaftung
- 2 Exzentrerschleifblätter (Körnung 80/240)
- 2 Schwingschleifblätter (Körnung 80/240)
- 2 Dreieckschleifblätter (Körnung 80/240)
- 1 Staubbox
- 1 Reduzierstück zur Fremdabsaugung
- 8 Gummistifte (4x vormontiert)
- 8 Schrauben (4x vormontiert)
- 1 Bedienungsanleitung

Technische Daten

Nennaufnahme:	200 W
Nennspannung:	230 V ~ 50 Hz
Nennzahl:	n_0 7000 - 12000 min ⁻¹
Nennschwingzahl:	n_0 14000 - 24000 min ⁻¹
Schutzklasse:	II/Ⓜ

Geräusch- und Vibrationsinformationen:

Messwert für Geräusch ermittelt entsprechend EN 60745. Der A-bewertete Geräuschpegel des Elektrowerkzeugs beträgt typischerweise:

Schalldruckpegel L_{PA} :	76 dB(A)
Schallleistungspegel L_{WA} :	87 dB(A)
Unsicherheit K:	3 dB(A)



Gehörschutz tragen!

Bewertete Beschleunigung, typischerweise:

Hand- / Armvibration $a_h = 11,5 \text{ m/s}^2$
 Unsicherheit K = $1,5 \text{ m/s}^2$

HINWEIS

- Der in diesen Anweisungen angegebene Schwingungspegel ist entsprechend einem in EN 60745 genormten Messverfahren gemessen worden und kann für den Gerätevergleich verwendet werden. Der angegebene Schwingungsemissionswert kann auch zu einer einleitenden Einschätzung der Aussetzung verwendet werden.

⚠️ WARNUNG!

- ▶ Der Schwingungspegel wird sich entsprechend dem Einsatz des Elektrowerkzeugs verändern und kann in manchen Fällen über dem in diesen Anweisungen angegebenen Wert liegen. Die Schwingungsbelastung könnte unterschätzt werden, wenn das Elektrowerkzeug regelmäßig in solcher Weise verwendet wird. Versuchen Sie, die Belastung durch Vibrationen so gering wie möglich zu halten. Beispielhafte Maßnahmen zur Verringerung der Vibrationsbelastung sind das Tragen von Handschuhen beim Gebrauch des Werkzeugs und die Begrenzung der Arbeitszeit. Dabei sind alle Anteile des Betriebszyklus zu berücksichtigen (beispielsweise Zeiten, in denen das Elektrowerkzeug abgeschaltet ist, und solche, in denen es zwar eingeschaltet ist, aber ohne Belastung läuft).



Allgemeine Sicherheitshinweise für Elektrowerkzeuge

⚠️ WARNUNG!

- ▶ **Lesen Sie alle Sicherheitshinweise und Anweisungen.** Versäumnisse bei der Einhaltung der Sicherheitshinweise und Anweisungen können elektrischen Schlag, Brand und/oder schwere Verletzungen verursachen.

Bewahren Sie alle Sicherheitshinweise und Anweisungen für die Zukunft auf.

Der in den Sicherheitshinweisen verwendete Begriff „Elektrowerkzeug“ bezieht sich auf netzbetriebene Elektrowerkzeuge (mit Netzkabel) und auf akkubetriebene Elektrowerkzeuge (ohne Netzkabel).

1. Arbeitsplatz-Sicherheit

- a) Halten Sie Ihren Arbeitsbereich sauber und gut beleuchtet. Unordnung und unbeleuchtete Arbeitsbereiche können zu Unfällen führen.
- b) Arbeiten Sie mit dem Elektrowerkzeug nicht in explosionsgefährdeter Umgebung, in der sich brennbare Flüssigkeiten, Gase oder Stäube befinden. Elektrowerkzeuge erzeugen Funken, die den Staub oder die Dämpfe entzünden können.
- c) Halten Sie Kinder und andere Personen während der Benutzung des Elektrowerkzeugs fern. Bei Ablenkung können Sie die Kontrolle über das Gerät verlieren.

2. Elektrische Sicherheit

- a) Der Anschlussstecker des Elektrowerkzeuges (bzw. Netzteils) muss in die Steckdose passen. Der Stecker darf in keiner Weise verändert werden. Verwenden Sie keine Adapterstecker gemeinsam mit schutzgeerdeten Elektrowerkzeugen. Unveränderte Stecker und passende Steckdosen verringern das Risiko eines elektrischen Schlages.
- b) Vermeiden Sie Körperkontakt mit geerdeten Oberflächen, wie von Rohren, Heizungen, Herden und Kühlschränken. Es besteht ein erhöhtes Risiko durch elektrischen Schlag, wenn Ihr Körper geerdet ist.
- c) Halten Sie Elektrowerkzeuge von Regen oder Nässe fern. Das Eindringen von Wasser in ein Elektrogerät erhöht das Risiko eines elektrischen Schlages.
- d) Zweckentfremden Sie das Kabel nicht, um das Elektrowerkzeug zu tragen, aufzuhängen oder um den Stecker aus der Steckdose zu ziehen. Halten Sie das Kabel fern von Hitze, Öl, scharfen Kanten oder sich bewegenden Geräteteilen. Beschädigte oder verwickelte Kabel erhöhen das Risiko eines elektrischen Schlages.
- e) Wenn Sie mit einem Elektrowerkzeug im Freien arbeiten, verwenden Sie nur Verlängerungskabel, die auch für den Außenbereich zugelassen sind. Die Anwendung eines für den Außenbereich geeigneten Verlängerungskabels verringert das Risiko eines elektrischen Schlages.
- f) Wenn der Betrieb des Elektrowerkzeuges in feuchter Umgebung nicht vermeidbar ist, verwenden Sie einen Fehlerstromschutzschalter. Der Einsatz eines Fehlerstromschutzschalters vermindert das Risiko eines elektrischen Schlages.

3. Sicherheit von Personen

- a) Seien Sie stets aufmerksam, achten Sie darauf, was Sie tun und gehen Sie mit Vernunft an die Arbeit mit einem Elektrowerkzeug. Benutzen Sie kein Elektrowerkzeug, wenn Sie müde sind oder unter dem Einfluss von Drogen, Alkohol oder Medikamenten stehen. Ein Moment der Unachtsamkeit beim Gebrauch des Elektrowerkzeuges kann zu ernsthaften Verletzungen führen.

DE
AT
CH

- b) Tragen Sie persönliche Schutzausrüstung und immer eine Schutzbrille. Das Tragen persönlicher Schutzausrüstung wie Staubmaske, rutschfeste Sicherheitsschuhe, Schutzhelm oder Gehörschutz, je nach Art und Einsatz des Elektrowerkzeuges, verringert das Risiko von Verletzungen.
- c) **Vermeiden Sie eine unbeabsichtigte Inbetriebnahme. Vergewissern Sie sich, dass das Elektrowerkzeug ausgeschaltet ist, bevor Sie es an die Stromversorgung und / oder den Akku anschließen, es aufnehmen oder tragen.** Wenn Sie beim Tragen des Elektrowerkzeuges den Finger am Schalter haben oder das Gerät bereits eingeschaltet an die Stromversorgung anschließen, kann dies zu Unfällen führen.
- d) **Entfernen Sie Einstellwerkzeuge oder Schraubenschlüssel, bevor Sie das Elektrowerkzeug einschalten.** Ein Werkzeug oder Schlüssel, der sich in einem drehenden Geräteteil befindet, kann zu Verletzungen führen.
- e) **Vermeiden Sie eine abnormale Körperhaltung. Sorgen Sie für einen sicheren Stand und halten Sie jederzeit das Gleichgewicht.** Dadurch können Sie das Elektrowerkzeug in unerwarteten Situationen besser kontrollieren.
- f) **Tragen Sie geeignete Kleidung. Tragen Sie keine weite Kleidung oder Schmuck. Halten Sie Haare, Kleidung und Handschuhe fern von sich bewegenden Teilen.** Lockere Kleidung, Schmuck oder lange Haare können von sich bewegenden Teilen erfasst werden.
- g) **Wenn Staubabsaug- und -auffangeinrichtungen montiert werden können, vergewissern Sie sich, dass diese angeschlossen sind und richtig verwendet werden.** Die Verwendung einer Staubabsaugung kann Gefährdungen durch Staub verringern.

4. Verwendung und Behandlung des Elektrowerkzeugs

- a) **Überlasten Sie das Gerät nicht. Verwenden Sie für Ihre Arbeit das dafür bestimmte Elektrowerkzeug.** Mit dem passenden Elektrowerkzeug arbeiten Sie besser und sicherer im angegebenen Leistungsbereich.
- b) **Benutzen Sie kein Elektrowerkzeug, dessen Schalter defekt ist.** Ein Elektrowerkzeug, das sich nicht mehr ein- oder ausschalten lässt, ist gefährlich und muss repariert werden.
- c) **Ziehen Sie den Stecker aus der Steckdose und / oder entfernen Sie den Akku, bevor Sie Geräteeinstellungen vornehmen, Zubehörteile wechseln oder das Gerät weglegen.** Diese Vorsichtsmaßnahme verhindert den unbeabsichtigten Start des Elektrowerkzeuges.
- d) **Bewahren Sie unbenutzte Elektrowerkzeuge außerhalb der Reichweite von Kindern auf. Lassen Sie Personen das Gerät nicht benutzen, die mit diesem nicht vertraut sind oder diese Anweisungen nicht gelesen haben.** Elektrowerkzeuge sind gefährlich, wenn sie von unerfahrenen Personen benutzt werden.
- e) **Pflegen Sie Elektrowerkzeuge mit Sorgfalt. Kontrollieren Sie, ob bewegliche Teile einwandfrei funktionieren und nicht klemmen, ob Teile gebrochen oder so beschädigt sind, dass die Funktion des Elektrowerkzeuges beeinträchtigt ist. Lassen Sie beschädigte Teile vor dem Einsatz des Gerätes reparieren.** Viele Unfälle haben ihre Ursache in schlecht gewarteten Elektrowerkzeugen.
- f) **Halten Sie Schneidwerkzeuge scharf und sauber.** Sorgfältig gepflegte Schneidwerkzeuge mit scharfen Schneidkanten verklemmen sich weniger und sind leichter zu führen.
- g) **Verwenden Sie Elektrowerkzeug, Zubehör, Einsatzwerkzeuge usw. entsprechend diesen Anweisungen. Berücksichtigen Sie dabei die Arbeitsbedingungen und die auszuführende Tätigkeit.** Der Gebrauch von Elektrowerkzeugen für andere als die vorgesehenen Anwendungen kann zu gefährlichen Situationen führen.

5. Service

- a) Lassen Sie Ihr Elektrowerkzeug nur von qualifiziertem Fachpersonal und nur mit Original-Ersatzteilen reparieren. Damit wird sichergestellt, dass die Sicherheit des Elektrowerkzeugs erhalten bleibt.
- b) Lassen Sie den Austausch des Steckers oder der Anschlussleitung immer vom Hersteller des Elektrowerkzeugs oder seinem Kundendienst ausführen. Damit wird sichergestellt, dass die Sicherheit des Elektrowerkzeugs erhalten bleibt.

Gerätespezifische Sicherheitshinweise

- Sichern Sie das Werkstück. Ein mit Spannvorrichtungen oder Schraubstock festgehaltenes Werkstück ist sicherer gehalten als mit Ihrer Hand.
- Stützen Sie auf keinen Fall die Hände neben oder vor dem Gerät und der zu bearbeitenden Fläche ab, da bei einem Abrutschen Verletzungsgefahr besteht.
- Ziehen Sie bei Gefahr sofort den Netzstecker aus der Steckdose.
- Führen Sie das Netzkabel immer nach hinten vom Gerät weg.
- **BRANDGEFAHR DURCH FUNKENFLUG !**
Wenn Sie Metalle schleifen, entsteht Funkenflug. Achten Sie deshalb unbedingt darauf, dass keine Personen gefährdet werden und sich keine brennbaren Materialien in der Nähe des Arbeitsbereiches befinden.

⚠️ WARNUNG! GIFTIGE DÄMPFE!

- ▶ Die durch die Bearbeitung entstehenden schädlichen / giftigen Stäube stellen eine Gesundheitsgefährdung für die Bedienperson oder in der Nähe befindliche Personen dar.

**⚠️ WARNUNG!
GEFÄHRDUNG DURCH STAUB!**

- ▶ Schließen Sie bei längerem Bearbeiten von Holz und insbesondere wenn Materialien bearbeitet werden, bei denen gesundheitsgefährdende Stäube entstehen, das Gerät an eine geeignete externe Staubabsaugvorrichtung an. Tragen Sie Schutzbrille und Staubschutzmaske!
- Sorgen Sie bei der Bearbeitung von Kunststoffen, Farben, Lacken, etc. für ausreichende Belüftung.
- Tränken Sie Materialien oder zu bearbeitende Flächen nicht mit lösungsmittelhaltigen Flüssigkeiten.
- Bearbeiten Sie keine angefeuchteten Materialien oder feuchte Flächen.
- Vermeiden Sie das Schleifen von bleihaltigen Farben oder anderen gesundheitsschädlichen Materialien.
- Asbesthaltiges Material darf nicht bearbeitet werden. Asbest gilt als krebserregend.
- Vermeiden Sie den Kontakt mit dem laufenden Schleifblatt.
- Verwenden Sie das Gerät nur mit angebrachtem Schleifblatt.
- Verwenden Sie das Gerät niemals zweckentfremdet und nur mit Originalteilen / -zubehör. Der Gebrauch anderer als in der Bedienungsanleitung empfohlener Teile oder anderen Zubehörs kann eine Verletzungsgefahr für Sie bedeuten.
- Lassen Sie das ausgeschaltete Gerät zum Stillstand kommen, bevor Sie es ablegen.
- Das Gerät muss stets sauber, trocken und frei von Öl oder Schmierfetten sein.

DE
AT
CH

Vor der Inbetriebnahme

Schleifplatte montieren/wechseln

⚠️ WARNUNG!

► Bevor Sie Arbeiten am Gerät durchführen, ziehen Sie immer den Netzstecker aus der Steckdose.

- ◆ Wählen Sie die jeweilige Schleifplatte **9 11 13** zu der entsprechenden Anwendung aus.
- ◆ Entfernen Sie die vier Schrauben **12**.
- ◆ Entfernen Sie die vormontierte Schleifplatte.

HINWEIS

Die Schwingschleifplatte **9** kann nur in einer Richtung auf dem Gerät montiert werden. Achten Sie hierbei auf die Pfeilmarkierungen auf der Schwingschleifplatte **9**. Diese müssen nach vorne zeigen. Bei der Dreieckschleifplatte **11** zeigt die Spitze nach vorne.

- ◆ Montieren Sie jetzt die gewünschte Schleifplatte. Stellen Sie sicher, dass die Befestigungsplatte **B** zu der Schleifplatte ausgerichtet ist. Die Gewinbohrungen der Befestigungsplatte **B** müssen zu den Markierungen am Gerät ausgerichtet sein (siehe Abb. A). Die Gummistifte **A 15** (nur Schleifplatte **9** und **11**) zu den Löchern im Gerät (siehe Abb. B).



Abbildung A



Abbildung B

- ◆ Schrauben Sie die vier Schrauben **12** wieder fest.
- ◆ Überprüfen Sie den festen Sitz der Schleifplatte.

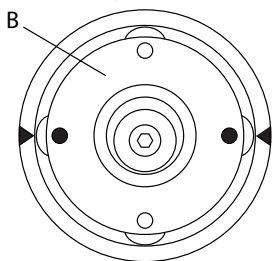
Schleifblatt wählen

Abtrag und Oberfläche:

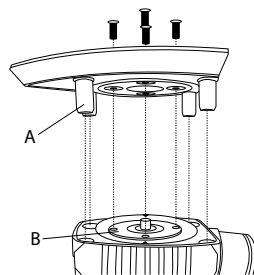
Die Abtragsleistung und die Oberflächengüte werden von der Kornstärke des Schleifblattes bestimmt.

- ◆ Beachten Sie bitte, dass Sie zur Bearbeitung der verschiedenen Materialien entsprechende Schleifblätter mit unterschiedlicher Körnung einsetzen.

Schleifblatt befestigen

⚠️ WARNUNG!

► Bevor Sie Arbeiten am Gerät durchführen, ziehen Sie immer den Netzstecker aus der Steckdose.

HINWEIS

► Entfernen Sie vor dem Befestigen eines neuen Schleifblattes Staub und Schmutz von der Schleifplatte **9 11 13**.

Schleifblätter mit Kletthaftung anbringen:

- ◆ Sie können das Schleifblatt mittels Klettverschluss an der Schleifplatte **9 11 13** anbringen.
- ◆ Achten Sie auf Übereinstimmung der Absauglöcher am Schleifblatt und Schleifplatte.

Schleifblätter mit Kletthaftung abziehen:

- ◆ Ziehen Sie das Schleifblatt einfach von der Schleifplatte **9 11 13** ab (siehe Abb. A auf der Ausklappseite).

Schleifblätter ohne Kletthaftung anbringen (siehe Abb. B auf der Ausklappseite nicht im Lieferumfang enthalten):

- ◆ Öffnen Sie die beiden Spannhebel **8**.
- ◆ Schieben Sie das Schleifblatt an einem Ende unter die offene Klemmleiste **10** und klemmen Sie es fest, indem Sie den Spannhebel wieder arretieren.
- ◆ Verfahren Sie mit dem anderen Ende auf die gleiche Weise.

Staubabsaugung

⚠️ WARNUNG! BRANDGEFAHR!

- ▶ Beim Arbeiten mit Elektrowerkzeugen, die über eine Staubfangbox verfügen oder durch eine Staubabsaugvorrichtung mit dem Staubsauger verbunden werden können, besteht Brandgefahr! Unter ungünstigen Bedingungen, wie z.B. bei Funkenflug, beim Schleifen von Metall oder Metallresten in Holz, kann sich Holzstaub im Staubsack (oder im Staubbeutel des Staubsaugers) selbst entzünden. Dies kann insbesondere dann geschehen, wenn der Holzstaub mit Lackresten oder anderen chemischen Stoffen vermischt ist und das Schleifgut nach langem Arbeiten heiß ist. Vermeiden Sie deshalb unbedingt eine Überhitzung des Schleifguts und des Gerätes und entleeren Sie vor Arbeitspausen stets die Staubfangbox bzw. den Staubbeutel des Staubsaugers.

Tragen Sie eine Staubschutzmaske!

HINWEIS

- ▶ Für die Staubabsaugung brauchen Sie gelochte Schleifblätter.

Staubbox zur Eigenabsaugung

Anschließen:

- ◆ Schieben Sie die Staubbox zur Eigenabsaugung **6** bis zum Anschlag auf den Multifunktions-schleifer.

Entnehmen:

- ◆ Drücken Sie die Entriegelungstaste **7** der Staubbox zur Eigenabsaugung **6** und ziehen Sie sie nach hinten ab.

HINWEIS

- ▶ Um eine optimale Absaugleistung zu gewährleisten, die Staubbox zur Eigenabsaugung **6** rechtzeitig leeren.
- ◆ Entnehmen Sie dazu die Staubbox **6** wie zuvor beschrieben vom Gerät. Öffnen Sie die Staubbox durch Ziehen an der Lasche **5** und entnehmen Sie den Deckel. Reinigen Sie nun beide Teile gründlich durch Ausklopfen.

Reduzierstück

Anschließen:

- ◆ Schieben Sie das Reduzierstück **3** in den Adapteranschluss **2**.
- ◆ Schieben Sie den Schlauch einer zulässigen Staubsaugvorrichtung (z.B. eines Werkstattstaubsaugers) auf das Reduzierstück **3**.

Entnehmen:

- ◆ Ziehen Sie den Schlauch der Staubsaugvorrichtung vom Reduzierstück **3** ab.
- ◆ Ziehen Sie das Reduzierstück **3** ab.

Inbetriebnahme

⚠️ VORSICHT!

- ▶ Stellen Sie sicher, dass das Gerät vor dem Anschließen an die Stromversorgung ausgeschaltet ist.

HINWEIS

- ▶ Schalten Sie den Multifunktions-schleifer immer vor Materialkontakt ein und führen Sie das Gerät erst dann auf das Werkstück.

Ein- und ausschalten

Gerät einschalten:

- ◆ Drücken Sie den EIN- / AUS-Schalter **1** in die Position „I“.

Gerät ausschalten:

- ◆ Drücken Sie den EIN- / AUS-Schalter **1** in die Position „0“.

DE
AT
CH

Schwingzahl einstellen

Die gewünschte Schwingzahl können Sie mit der Schwingzahlvorwahl **14** je nach Bedarf vorwählen. Die erforderliche Schwingzahl ist abhängig vom zu bearbeitenden Material und kann durch praktischen Versuch ermittelt werden.

Arbeitshinweise

- Führen Sie das Gerät eingeschaltet an das Werkstück.
- Arbeiten Sie mit geringem Anpressdruck.
- Arbeiten Sie mit gleichmäßigem Vorschub.
- Wechseln Sie die Schleifblätter rechtzeitig aus.
- Schleifen Sie nie mit dem gleichen Schleifblatt unterschiedliche Materialien (z.B. Holz und anschließend Metall). Nur mit einwandfreien Schleifblättern erreichen Sie gute Schleifleistungen.
- Reinigen Sie hin und wieder das Schleifblatt mit dem Staubsauger.
- Schleifen Sie schwer erreichbare Stellen mit der vorderen oder seitlichen Kante des Schleifblattes an der Schleifplatte.
- Führen Sie den Schleifvorgang parallel und überlappend zu den Schleifbahnen durch.
- Heben Sie das Gerät nach der Bearbeitung vom Werkstück ab und schalten Sie es dann aus.

Wartung und Reinigung

WARNUNG!

- ▶ Bevor Sie Arbeiten am Gerät durchführen, ziehen Sie immer den Netzstecker aus der Steckdose.

Der Multifunktionsschleifer ist wartungsfrei.

- Reinigen Sie das Gerät, direkt nach Abschluss der Arbeit.
- Verwenden Sie zur Reinigung des Gehäuses ein trockenes Tuch.
- Entfernen Sie anhaftenden Schleifstaub mit einem Pinsel.
- Verwenden Sie keinesfalls scharfe Gegenstände, Benzin, Lösungsmittel oder Reiniger, die Kunststoff angreifen. Vermeiden Sie, dass Flüssigkeiten in das Innere des Gerätes gelangen.
- Halten Sie die Lüftungsöffnungen immer frei.

Garantie

Sie erhalten auf dieses Gerät 3 Jahre Garantie ab Kaufdatum. Das Gerät wurde sorgfältig produziert und vor Anlieferung gewissenhaft geprüft. Bitte bewahren Sie den Kassenschein als Nachweis für den Kauf auf. Bitte setzen Sie sich im Garantiefall mit Ihrer Servicestelle telefonisch in Verbindung. Nur so kann eine kostenlose Einsendung Ihrer Ware gewährleistet werden.

Die Garantieleistung gilt nur für Material- oder Fabrikationsfehler, nicht aber für Transportschäden, Verschleißteile oder für Beschädigungen an zerbrechlichen Teilen, z. B. Schalter oder Akkus. Das Produkt ist lediglich für den privaten und nicht für den gewerblichen Gebrauch bestimmt.

Bei missbräuchlicher und unsachgemäßer Behandlung, Gewaltanwendung und bei Eingriffen, die nicht von unserer autorisierten Service-Niederlassung vorgenommen wurden, erlischt die Garantie. Ihre gesetzlichen Rechte werden durch diese Garantie nicht eingeschränkt.

Die Garantiezeit wird durch die Gewährleistung nicht verlängert. Dies gilt auch für ersetzte und reparierte Teile. Eventuell schon beim Kauf vorhandene Schäden und Mängel müssen sofort nach dem Auspacken gemeldet werden, spätestens aber zwei Tage nach Kaufdatum. Nach Ablauf der Garantiezeit anfallende Reparaturen sind kostenpflichtig.

Service

DE Service Deutschland

Tel.: 0800 5435 111
E-Mail: kompennass@lidl.de

IAN 115767

AT Service Österreich

Tel.: 0820 201 222 (0,15 EUR/Min.)
E-Mail: kompennass@lidl.at

IAN 115767

CH Service Schweiz

Tel.: 0842 665566 (0,08 CHF/Min., Mobilfunk max. 0,40 CHF/Min.)
E-Mail: kompennass@lidl.ch

IAN 115767

Erreichbarkeit Hotline: Montag bis Freitag von 8:00 Uhr - 20:00 Uhr (MEZ)

Importeur

KOMPERNASS HANDELS GMBH
 BURGSTRASSE 21
 44867 BOCHUM
 GERMANY
 www.kompernass.com

Entsorgung



Die Verpackung besteht aus umweltfreundlichen Materialien, die Sie über die örtlichen Recyclingstellen entsorgen können.



Werfen Sie Elektrowerkzeuge nicht in den Hausmüll!

Gemäß Europäischer Richtlinie 2012/19/EU über Elektro- und Elektronik-Altgeräte und Umsetzung in nationales Recht müssen verbrauchte Elektrowerkzeuge getrennt gesammelt und einer umweltgerechten Wiederverwertung zugeführt werden.

Möglichkeiten zur Entsorgung des ausgedienten Gerätes erfahren Sie bei Ihrer Gemeinde- oder Stadtverwaltung.

Original-Konformitätserklärung

Wir, KOMPERNASS HANDELS GMBH, Dokumentenverantwortlicher: Herr Semi Uguzlu, BURGSTR. 21, 44867 BOCHUM, DEUTSCHLAND, erklären hiermit, dass dieses Produkt mit den folgenden Normen, normativen Dokumenten und EG-Richtlinien übereinstimmt:

Maschinenrichtlinie (2006 / 42 / EC)

Elektromagnetische Verträglichkeit (2004 / 108 / EC)

RoHS Richtlinie (2011 / 65 / EU)

Angewandte harmonisierte Normen:

- EN 60745-1: 2009 / A11: 2010
- EN 60745-2-4: 2009 / A11: 2011
- EN 62233: 2008
- EN 55014-1: 2006 / A2: 2011
- EN 55014-2: 1997 / A2: 2008
- EN 61000-3-2: 2014
- EN 61000-3-3: 2013

Typ / Gerätebezeichnung:

3in1 Multifunktionsschleifer PMFS 200 A1

Herstellungsjahr: 07-2015

Seriennummer: IAN 115767

Bochum, 08.04.2015

Semi Uguzlu
 - Qualitätsmanager -



Technische Änderungen im Sinne der Weiterentwicklung sind vorbehalten.

DE
 AT
 CH

KOMPERNASS HANDELS GMBH

BURGSTRASSE 21

44867 BOCHUM

DEUTSCHLAND / GERMANY

www.kompernass.com

Last Information Update · Stan informacii · Információk állása

Stav informacii · Stav informácii · Stand der Informationen:

05 / 2015 Ident.-No.: PMFS200A1-052015-2

IAN 115767

