



## JIGSAW PSTD 800 A1

GB CY

### JIGSAW

Translation of original operation manual

BG

### МАХАЛЕН ПРОБОДЕН ТРИОН

Превод на оригиналното ръководство за експлоатация

DE AT CH

### PENDELHUBSTICHSÄGE

Originalbetriebsanleitung

HR

### UBODNA PILA

Prijevod originalnih uputa za uporabu

GR CY

### ΣΕΓΑ ΜΕ ΤΑΛΑΝΤΩΣΗ

Μετάφραση των αυθεντικών οδηγιών λειτουργίας

IAN 114249

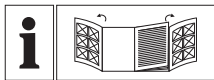

GB CY

Before reading, unfold both pages containing illustrations and familiarise yourself with all functions of the device.

---

HR

Rasklopite prije čitanja obje stranice sa slikama i nakon toga se upoznajite sa svim funkcijama uređaja.

---

BG

Преди да прочетете отворете двете страници с фигурите и след това се запознайте с всички функции на уреда.

---

GR CY

Πριν ξεκινήσετε την ανάγνωση, ανοίξτε τις δυο σελίδες με τις εικόνες και εξοικειωθείτε με όλες τις λειτουργίες της συσκευής.

---

DE AT CH

Klappen Sie vor dem Lesen die beiden Seiten mit den Abbildungen aus und machen Sie sich anschließend mit allen Funktionen des Gerätes vertraut.

GB/CY	Translation of original operation manual	Page	1
HR	Prijevod originalnih uputa za uporabu	Stranica	9
BG	Превод на оригиналното ръководство за експлоатация	Страница	17
GR/CY	Μετάφραση των αυθεντικών οδηγιών λειτουργίας	Σελίδα	27
DE/AT/CH	Originalbetriebsanleitung	Seite	37

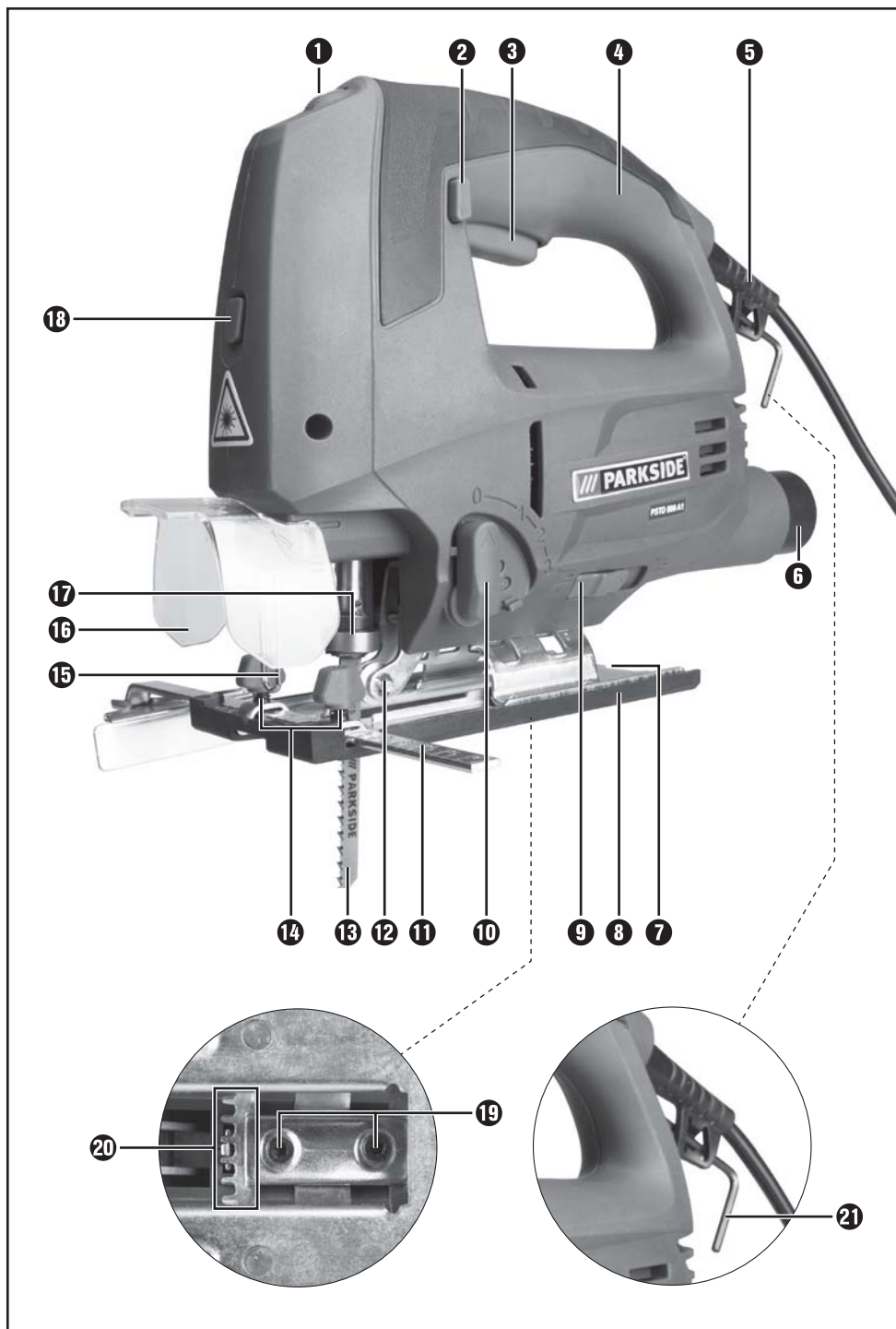

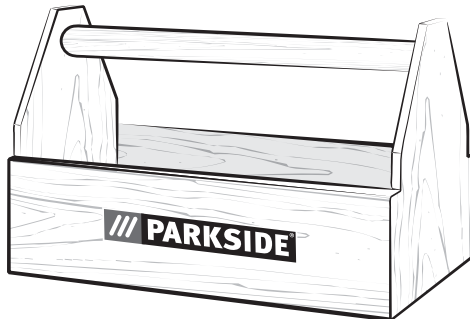
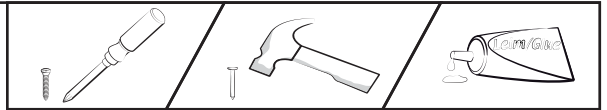
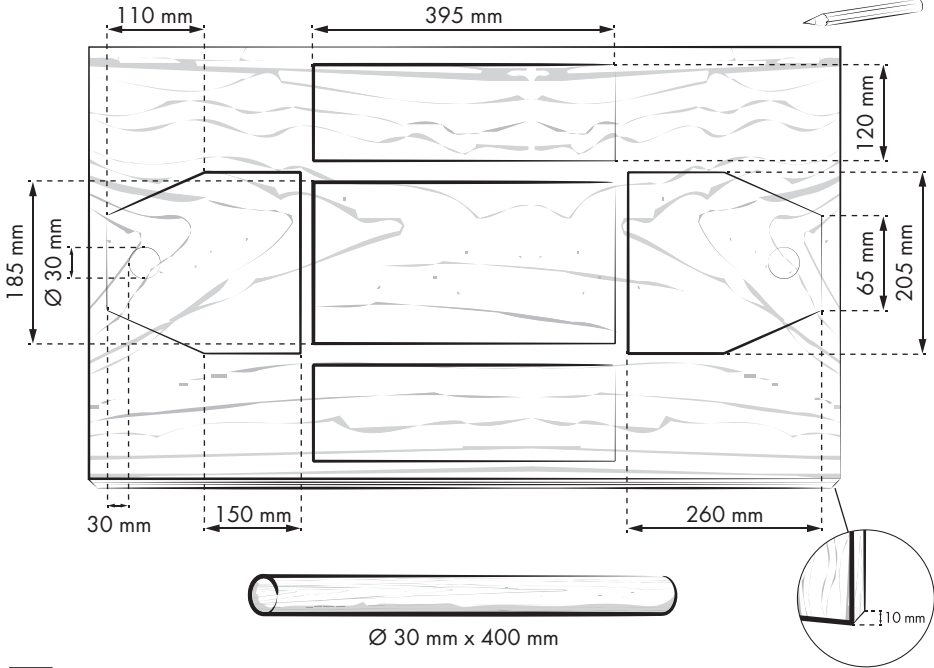
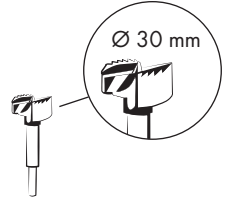
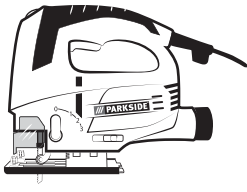

# Table of Contents

<b>Introduction</b> .....	<b>2</b>
Proper use .....	2
Features .....	2
Package contents .....	2
Technical details .....	2
<b>General Power Tool Safety Warnings</b> .....	<b>3</b>
1. Work area safety .....	3
2. Electrical safety .....	3
3. Personal safety .....	3
4. Power tool use and care .....	4
5. Service .....	4
Safety instructions specifically for jigsaws .....	4
Original accessories/additional equipment .....	5
Information on saw blades .....	5
<b>Initial operation</b> .....	<b>6</b>
Fitting/changing the saw blade .....	6
Fitting the guide fence .....	6
Connecting the sawdust extraction appliance .....	6
Fitting the sliding shoe .....	6
<b>Operation</b> .....	<b>6</b>
Setting the cutting angle .....	6
Setting the stroke rate .....	6
Setting the pendulum stroke .....	6
Switching on/off .....	6
Switching the laser/working light on/off .....	7
Sawdust blowing function .....	7
<b>Maintenance and Cleaning</b> .....	<b>7</b>
<b>Warranty</b> .....	<b>7</b>
<b>Service</b> .....	<b>7</b>
<b>Importer</b> .....	<b>8</b>
<b>Disposal</b> .....	<b>8</b>
<b>Translation of the original Conformity Declaration</b> .....	<b>8</b>

# JIGSAW PSTD 800 A1

## Introduction



Congratulations on the purchase of your new appliance. You have selected a high-quality product. The operating instructions are part of this product. They contain important information on safety, use and disposal. Before using the product, familiarise yourself with all operating and safety instructions. Use this product only as described and only for the specified areas of application. Please also pass these operating instructions on to any future owner(s).

## Proper use

This appliance is suitable for straight and curved cuts as well as mitre cuts of up to 45° on angular workpieces made of plastic, wood and light metal. This appliance is exclusively intended for private use in dry rooms. Observe the information on saw blade types. Any other usage of or modification to the appliance is deemed to be improper usage and carries the risk of serious personal injury. The manufacturer accepts no responsibility for damage(s) arising out of usage contrary to the instructions specified below.

## Features

- 1 Stroke rate adjusting wheel
- 2 On/off switch lock button
- 3 On/off switch
- 4 Housing
- 5 Power cable
- 6 Extraction connector
- 7 Baseplate
- 8 Sliding shoe (removable)
- 9 Switch for sawdust blower
- 10 Pendulum stroke switch
- 11 Guide fence
- 12 Guide roller
- 13 Saw blade
- 14 Insertion openings (each incl. clamping screw)
- 15 Guard

- 16 Pivoting guard
- 17 Quick-release chuck
- 18 ON/OFF switch laser/working light
- 19 Clamping screw
- 20 Toothing
- 21 Allen key

## Package contents

- 1 jigsaw incl. extraction connector
- 1 guide fence
- 1 operating manual
- 3 saw blades for woodwork
- 1 saw blade for metalwork
- 1 allen key

## Technical details

<b>Jigsaw:</b>	<b>Parkside PSTD 800 A1</b>
Rated voltage:	230 V ~ 50 Hz
Rated input:	800 W
No-load speed:	max. $n_0$ 3100 min <sup>-1</sup>
Cutting depth:	wood/metal: 80/8 mm
Pendulum stroke:	3 stages and fine cut adjustment
Diagonal cuts:	0–45° left/right
Protection class:	II/□

## Noise and vibration data:

Noise measurement determined in accordance with EN 60745. The A-rated noise level of the electric tool is typically:

Sound pressure level:	94 dB(A)
Sound power level:	105 dB(A)
Uncertainty K:	3 dB



**Wear ear protection!**

## Evaluated acceleration, typically:

Hand/arm vibration $a_h$ =	8.6 m/s <sup>2</sup>
Uncertainty K =	1.5 m/s <sup>2</sup>

**⚠ WARNING!**

- ▶ The vibration level specified in these instructions has been measured in accordance with the standardised measuring procedure specified in EN 60745 and can be used to make equipment comparisons. The specified vibration emission value can also be used to make an initial exposure estimate. The vibration level varies in accordance with the use of the electric tool and may be higher than the value specified in these instructions in some cases. The vibration load could be underestimated if the electric tool is regularly used in such a way.

**NOTE**

- ▶ For an accurate estimate of the vibration load during a certain working period, the times during which the appliance is switched off or is running but not actually being used must also be taken into consideration. This can significantly reduce the vibration load over the total working period.

**⚠ General Power Tool Safety Warnings**

**⚠ WARNING!**

- ▶ Read all safety warnings and all instructions. Failure to follow the warnings and instructions may result in electric shock, fire and/or serious injury.

**Save all warnings and instructions for future reference.**

The term “power tool” in the warnings refers to your mains-operated (corded) power tool or battery-operated (cordless) power tool.

**1. Work area safety**

- a) **Keep work area clean and well lit.** Cluttered or dark areas invite accidents.
- b) **Do not operate power tools in explosive atmospheres, such as in the presence of flammable liquids, gases or dust.** Power tools create sparks which may ignite the dust or fumes.

- c) **Keep children and bystanders away while operating a power tool.** Distractions can cause you to lose control.

**2. Electrical safety**

- a) **Power tool plugs must match the outlet. Never modify the plug in any way. Do not use any adapter plugs with earthed (grounded) power tools.** Unmodified plugs and matching outlets will reduce risk of electric shock.
- b) **Avoid body contact with earthed or grounded surfaces, such as pipes, radiators, ranges and refrigerators.** There is an increased risk of electric shock if your body is earthed or grounded.
- c) **Do not expose power tools to rain or wet conditions.** Water entering a power tool will increase the risk of electric shock.
- d) **Do not abuse the cord. Never use the cord for carrying, pulling or unplugging the power tool. Keep cord away from heat, oil, sharp edges or moving parts.** Damaged or entangled cords increase the risk of electric shock.
- e) **When operating a power tool outdoors, use an extension cord suitable for outdoor use.** Use of a cord suitable for outdoor use reduces the risk of electric shock.
- f) **If operating a power tool in a damp location is unavoidable, use a residual current device (RCD) protected supply.** Use of an RCD reduces the risk of electric shock.

**3. Personal safety**

- a) **Stay alert, watch what you are doing and use common sense when operating a power tool. Do not use a power tool while you are tired or under the influence of drugs, alcohol or medication.** A moment of inattention while operating power tools may result in serious personal injury.
- b) **Use personal protective equipment. Always wear eye protection.** Protective equipment such as dust mask, non-skid safety shoes, hard hat, or hearing protection used for appropriate conditions will reduce personal injuries.

- c) **Prevent unintentional starting.** Ensure the switch is in the off-position before connecting to power source and/or battery pack, picking up or carrying the tool. Carrying power tools with your finger on the switch or energising power tools that have the switch on invites accidents.
  - d) **Remove any adjusting key or wrench before turning the power tool on.** A wrench or a key left attached to a rotating part of the power tool may result in personal injury.
  - e) **Do not overreach. Keep proper footing and balance at all times.** This enables better control of the power tool in unexpected situations.
  - f) **Dress properly. Do not wear loose clothing or jewellery. Keep your hair, clothing and gloves away from moving parts.** Loose clothes, jewellery or long hair can be caught in moving parts.
  - g) **If devices are provided for the connection of dust extraction and collection facilities, ensure these are connected and properly used.** Use of dust collection can reduce dust-related hazards.
- e) **Maintain power tools.** Check for misalignment or binding of moving parts, breakage of parts and any other condition that may affect the power tool's operation. If damaged, have the power tool repaired before use. Many accidents are caused by poorly maintained power tools.
  - f) **Keep cutting tools sharp and clean.** Properly maintained cutting tools with sharp cutting edges are less likely to bind and are easier to control.
  - g) **Use the power tool, accessories and tool bits etc. in accordance with these instructions, taking into account the working conditions and the work to be performed.** Use of the power tool for operations different from those intended could result in a hazardous situation.

## 5. Service

- a) **Have your power tool serviced by a qualified repair person using only identical replacement parts.** This will ensure that the safety of the power tool is maintained.

## Safety instructions specifically for jigsaws

### 4. Power tool use and care

- a) **Do not force the power tool. Use the correct power tool for your application.** The correct power tool will do the job better and safer at the rate for which it was designed.
  - b) **Do not use the power tool if the switch does not turn it on and off.** Any power tool that cannot be controlled with the switch is dangerous and must be repaired.
  - c) **Disconnect the plug from the power source and/or the battery pack from the power tool before making any adjustments, changing accessories, or storing power tools.** Such preventive safety measures reduce the risk of starting the power tool accidentally.
  - d) **Store idle power tools out of the reach of children and do not allow persons unfamiliar with the power tool or these instructions to operate the power tool.** Power tools are dangerous in the hands of untrained users.
- **Hold the electric tool by the insulated handles when you are carrying out work during which the electric tool may come into contact with concealed power cables or its own power cable.** Contact with a live cable may also cause metal parts of the appliance to become live and lead to electric shock.
  - **Keep your hands away from the sawing area.** Do not reach underneath the workpiece. Contact with the saw blade may result in injury.
  - **Keep your hands away from the stroke rod and the quick-release chuck.** Contact with these components may result in a crushing injury.
  - **Always switch on the electrical power tool before applying it to the workpiece.** Otherwise, there is a risk of a kickback.
  - **When sawing, ensure that the baseplate 7 is in contact with the workpiece.**



- After completing your work, switch the electric tool off and do not pull the saw blade **13** out of the cut until the tool has come to a standstill. This avoids kickbacks, and allows you to put the tool down safely.
- Only use undamaged saw blades that are in perfect working order. Bent and blunt saw blades can break or cause a kickback.
- Do not try and slow the saw blade **13** down after switching off by applying lateral pressure. The saw blade **13** can be damaged, break or cause a kickback.
- Immobilise the workpiece securely. Use clamps/ vices to hold the workpiece firmly. This is much safer than simply holding it in your hand.
- Always run the power cord away from the appliance to the rear.
- Never work on moistened materials or wet surfaces.
- **Hazards caused by dust!** When working for extended periods on wood and, in particular, materials that produce dusts that are hazardous to health, connect the appliance to an appropriate dust extraction appliance.
- Wear a dust mask.
- Ensure there is sufficient ventilation.



**WARNING! Protect yourself from laser radiation!**



- Never look directly into the laser beam or into the opening from which it emerges.

**! WARNING!**

- ▶ Looking at a laser beam through optical instruments (e.g. magnifying glasses etc.) can cause eye injuries.
- ▶ Caution! If operating and adjustment equipment is used or procedures other than those specified here are carried out, this may result in hazardous radiation exposure.

- Never aim the laser beam at reflective surfaces, people or animals. Even brief visual contact with a laser beam can result in eye injuries.

**Original accessories/additional equipment**

- **Only use the accessories and additional equipment that are specified in the operating instructions and are compatible with the appliance.**

**Information on saw blades**

The Parkside basic equipment includes saw blades for use with wood and metal.

- 3 saw blades for general wood cuts
- 1 saw blade for light metals up to 3 mm

**NOTE**

- ▶ You can also use any other saw blades provided they are fitted with a suitable mounting (single-lug shank).

**Saw blade type**

suitable	unsuitable

## Initial operation

### Fitting/changing the saw blade

Always remove the plug from the power socket before working on the appliance.

- ◆ Flip up the pivoting guard **16**.
- ◆ Turn the quick-release chuck **17** and hold it in this position.
- ◆ Press the required saw blade into the quick-release chuck **17** as far as the limit stop.
- ◆ Release the quick-release chuck **17** – it must return to its initial position. The saw blade is now locked.

### Fitting the guide fence

The guide fence **11** can be fixed on the left or right of the appliance.

- ◆ Undo both the clamping screws on the insertion openings **14**.
- ◆ Push the guide fence **11** into the insertion openings **14**.
- ◆ Retighten the two clamping screws.

### Connecting the sawdust extraction appliance

- ◆ Push the extraction connector **6** into the vacuum extraction duct until it is secured.
- ◆ Attach an approved dust and sawdust extractor to the extraction connector **6**.

### Fitting the sliding shoe

When working on sensitive surfaces, you can fit the sliding shoe **8** on the baseplate **7** to avoid scratching the surface.

- ◆ Mount the sliding shoe **8** onto the baseplate **7** and press it up at the back until it clicks into place on the baseplate **7**.
- ◆ To remove the sliding shoe **8**, unfasten it at the rear of the baseplate **7** and slide it off forwards.

## Operation

### Setting the cutting angle

- ◆ Undo the clamping screws **19** with the Allen key **21** and pull the baseplate **7** to the rear.
- ◆ Adjust the cutting angle to 0°/15°/30°/45° with the aid of the markings on the baseplate **7**. Push the baseplate **7** to the front so that the locking pin engages in the tothing **20**.
- ◆ Retighten the clamping screws **19** with the Allen key **21**.

### Setting the stroke rate

- ◆ Use the stroke rate preselection adjusting wheel **1** to set the required stroke rate.

### Setting the pendulum stroke

- ◆ You can use the pendulum stroke switch **10** to set the pendulum movement of the saw blade **13**. You can achieve fine, clean cut edges without pendulum movement (setting "0"). Switch the pendulum movement off when working on thin workpieces. You can achieve an increasingly fast workrate with activated pendulum stroke (settings 1–3).

## Switching on/off

### Switching the appliance on:

Press the ON/OFF switch **3**.

### Switching the appliance off:

Release the ON/OFF switch **3**.

### Switching to continuous operation:

Press the ON/OFF switch **3** and lock it in this position with the ON/OFF switch lock button **2**.

### Switching off continuous operation:

Press the ON/OFF switch **9** and release it again.

### Switching the laser/working light on/off

#### On/off switch:

Press the ON/OFF switch **18** until the required function is active.

LASER and WORKING LIGHT → WORKING LIGHT → LASER → SWITCH OFF

### Sawdust blowing function

#### Switching the sawdust blowing function on:

- ◆ Press the sawdust blower function switch **9** to the rear.

#### Supporting the extraction function:

- ◆ Press the sawdust blower function switch **9** to the front.

### Maintenance and Cleaning



#### WARNING! RISK OF INJURY!

Switch the appliance off and remove the power plug before starting any work.

- The appliance must always be clean, dry and free from oil or grease.
- To clean the casing, use a soft dry cloth.

#### ⚠ WARNING!

- If the connecting cable needs to be replaced, this must be carried out by the manufacturer or his representative in order to avoid safety hazards.
- Replace the saw blade **15** as soon as its teeth are blunt and proper sawing is therefore no longer possible.
- Clean the appliance after completing your sawing work.
- Remove any dirt (e.g. sawdust). If necessary, clean the saw blade mounting with a brush or blow it out with compressed air.

### Warranty

The warranty provided for this appliance is 3 years from the date of purchase. This appliance has been manufactured with care and inspected meticulously prior to delivery. Please retain your receipt as proof of purchase.

**In the event of a warranty claim, please contact your Customer Service by telephone. This is the only way to guarantee free return of your goods.**

The warranty covers only claims for material and manufacturing defects, not for transport damage, worn parts or for damage to fragile components, e.g. switches or batteries. This appliance is intended solely for private use and not for commercial purposes.

The warranty is deemed void if this product has been subjected to improper or inappropriate handling, abuse or modifications that were not carried out by one of our authorised service centres. Your statutory rights are not restricted in any way by this warranty.

The warranty period is not prolonged by repairs made under the warranty. This also applies to replaced and repaired parts. Damage and defects present at the time of purchase must be reported immediately after unpacking, or no later than two days after the date of purchase. Repairs made after expiry of the warranty period are chargeable.

### Service

#### **GB** Service Great Britain

Tel.: 0871 5000 720 (£ 0.10/Min.)

E-Mail: [kompennass@lidl.co.uk](mailto:kompennass@lidl.co.uk)

IAN 114249

#### **CY** Service Cyprus

Tel.: 8009 4409

E-Mail: [kompennass@lidl.com.cy](mailto:kompennass@lidl.com.cy)

IAN 114249

#### Hotline availability:

Monday to Friday 08:00 - 20:00 (CET)

## Importer

KOMPERNASS HANDELS GMBH  
BURGSTRASSE 21  
44867 BOCHUM  
GERMANY  
www.kompernass.com

## Disposal



The packaging is made from environmentally friendly material and can be disposed of at your local recycling plant.



**Do not dispose of electric tools in your normal domestic waste!**

As required by European Directive 2012/19/EU, worn-out electric tools must be collected separately and fed into an environmentally compatible recycling process.

Your local communal or municipal authorities can provide information on how to dispose of the worn-out appliance.

## Translation of the original Conformity Declaration

We, KOMPERNASS HANDELS GMBH, Custodian of Documents: Mr. Semi Uguzlu, BURGSTR. 21, 44867 BOCHUM, GERMANY, hereby declare that this product complies with the following standards, normative documents and the EC directives:

**Machinery Directive  
(2006 / 42 / EC)**

**EMC (Electromagnetic Compatibility)  
(2004 / 108 / EC)**

**RoHS Directive  
(2011 / 65 / EU)**

### Applied harmonised standards:

EN 60745-1 / A11: 2010

EN 60745-2-11: 2010

EN 62233: 2008

EN 55014-1 / A2: 2011

EN 55014-2 / A2: 2008

EN 61000-3-2 / A2: 2009

EN 61000-3-3: 2008

### Type designation of machine:

Jigsaw PSTD 800 A1

**Year of manufacture: 04-2015**

**Serial number: IAN 114249**

Bochum, 30/03/2015

A handwritten signature in black ink, appearing to read 'Semi Uguzlu'.



Semi Uguzlu  
- Quality Manager -

Subject to technical changes in the course of further developments.

# Sadržaj

<b>Uvod</b> .....	<b>10</b>
Namjenska uporaba .....	10
Oprema .....	10
Opseg isporuke .....	10
Tehnički podaci .....	10
<b>Opće sigurnosne napomene za uporabu električnog alata</b> .....	<b>11</b>
1. Sigurnost radnog mjesta .....	11
2. Električna sigurnost .....	11
3. Sigurnost osoba .....	11
4. Korištenje i rukovanje električnim alatom .....	12
5. Servis .....	12
Sigurnosne napomene specifične za ubodne pile .....	12
Originalni pribor / dodatni uređaji .....	13
Informacije o listovima pile .....	13
<b>Puštanje u rad</b> .....	<b>14</b>
Montiranje / zamjena reznog lista .....	14
Montiranje paralelnog graničnika .....	14
Priključivanje usisivača za piljevinu .....	14
Montiranje klizne papučice .....	14
<b>Rukovanje</b> .....	<b>14</b>
Podешavanje kuta reza .....	14
Podешavanje broja uboda .....	14
Podешavanje progresivnog hoda .....	14
Uključivanje / isključivanje .....	14
Uključivanje/isključivanje lasera / radnog svjetla .....	14
Funkcija ispuhivanja piljevine .....	15
<b>Održavanje i čišćenje</b> .....	<b>15</b>
<b>Jamstvo</b> .....	<b>15</b>
<b>Servis</b> .....	<b>15</b>
<b>Uvoznik</b> .....	<b>15</b>
<b>Zbrinjavanje</b> .....	<b>15</b>
<b>Prijevod originalne izjave o sukladnosti</b> .....	<b>16</b>

## UBODNA PILA PSTD 800 A1

### Uvod



Srdračno čestitamo na kupnji Vašeg novog uređaja. Time ste se odlučili za visokovrijedan proizvod. Upute za rukovanje sastavni su dio ovog proizvoda. One sadrže važne napomene za sigurnost, rukovanje i zbrinjavanje. Prije uporabe uređaja upoznajte se sa svim pripadajućim napomenama za uporabu i svim sigurnosnim napomenama. Proizvod koristite isključivo na opisani način i u navedenim područjima uporabe. U slučaju predaje proizvoda trećim osobama priložite i predajte i svu dokumentaciju.

### Namjenska uporaba

Uređaj je prikladan za ravne rezove i rezanje križulja kao i za rezove pod kutom do 45° na uglastim izratcima od plastike, drveta i laganih metala. Uređaj je namijenjen isključivo za privatnu uporabu u suhim prostorima. Pridržavajte se uputa o tipu reznih listova. Svaki drugi način uporabe i svaka promjena uređaja smatra se nenamjenskom i krije znatnu opasnost od nastanka nezgode. Proizvođač ne preuzima odgovornost od štete nastale uslijed korištenja uređaja protivnog njegovoj namjeni.

### Oprema

- 1 Kotačić za odabir broja uboda
- 2 Blokada Prekidača UKLJ/ISKLJ
- 3 Prekidač UKLJ/ISKLJ
- 4 Kućište
- 5 Mrežni kabel
- 6 Priključnica za usisivač
- 7 Noga
- 8 Klizna papučica (može se skinuti)
- 9 Prekidač uređaja za ispuhivanje piljevine
- 10 Prekidač progresivnog hoda
- 11 Paralelni graničnik
- 12 Valjak vodilice
- 13 Rezni list
- 14 Uložni otvori (svaki s vijkom za zatezanje)
- 15 Zaštitni luk

- 16 Preklopiva zaštitna kupola
- 17 Čeljust za brzo zatezanje
- 18 Prekidač UKLJ/ISKLJ laser/radno svjetlo
- 19 Stezni vijci
- 20 Nazubljenje
- 21 Inbus ključ

### Opseg isporuke

- 1 Ubodna pila s nastavkom za priključak usisivača
- 1 Paralelni graničnik
- 1 Upute za uporabu
- 3 Rezna lista za obradu drveta
- 1 Rezni list za obradu metala
- 1 Inbus ključ

### Tehnički podaci

<b>Ubodna pila:</b>	<b>Parkside PSTD 800 A1</b>
Nazivni napon:	230 V ~ 50 Hz
Snaga:	800 W
Broj uboda u praznom hodu:	maks. n <sub>0</sub> 3100 min <sup>-1</sup>
Dubina reza:	drvo/metal: 80/8 mm
Progresivni hod:	3 stupnja i fino podešavanje reza
Kosi rezovi:	0-45° lijevo/desno
Razred zaštite:	II/☐

### Informacije o buci i vibracijama:

Vrijednost buke izmjerena sukladno EN 60745. A - razina emisije buke električnog alata tipično iznosi:

Razina zvučnog tlaka: 94 dB(A)

Razina jačine zvuka: 105 dB(A)

Nesigurnost K: 3 dB



**Obavezno nosite slušnu zaštitu!**

### Procijenjeno tipično ubrzanje:

Vibracija ruke/šake a<sub>h</sub> = 8,6 m/s<sup>2</sup>

Nesigurnost K = 1,5 m/s<sup>2</sup>

**⚠ UPOZORENJE!**

- ▶ Razina vibracija navedena u ovim uputama izmjerena je u skladu s EN 60745 normiranim postupkom mjerenja i može se koristiti za usporedbu uređaja. Navedena razina emisije buke može se koristiti i za uvodnu procjenu izloženosti. Razina vibracija mijenja se ovisno o uporabi električnog alata i u mnogim slučajevima može biti iznad vrijednosti navedene u ovim uputama. Vibracijsko opterećenje može se i podcijeniti ako se električni alat redovito koristi na takav način.

**NAPOMENA**

- ▶ Za točnu procjenu vibracijskog opterećenja tijekom određenoga vremena rada potrebno je u obzir uzeti i vrijeme u kojem je uređaj isključen ili u pogonu, ali bez da efektivno radi. To može znatno smanjiti vibracijsko opterećenje tijekom ukupnog radnog vremena.



**Opće sigurnosne napomene za uporabu električnog alata**

**⚠ UPOZORENJE!**

- ▶ Pročitajte sve sigurnosne napomene i napomene za uporabu. Nepridržavanje sigurnosnih napomena i uputa može uzrokovati strujni udar, požar i/ili dovesti do teških ozljeda.

**Sačuvajte sve sigurnosne napomene i upute za ubuduće.**

Pojam „električni alat“ koji se koristi u sigurnosnim napomenama odnosi se na električni alat s mrežnim napajanjem (s mrežnim kabelom) i na električni alat s pogonom na baterije (bez mrežnog kabela).

**1. Sigurnost radnog mjesta**

- Vaše radno mjesto držite čistoi dobro osvijetljeno. Nered i neosvijetljeno radno područje mogu dovesti do nezgode.
- Električni alat ne koristite u eksplozivnom okruženju u kojem se nalaze zapaljive tekućine, plinovi ili prašina. Električni uređaji stvaraju iskre koje mogu zapaliti prašinu ili pare.

- Djecu i druge osobe držite podalje tijekom korištenja električnog alata. U slučaju odvlačenja pažnje možete izgubiti kontrolu nad uređajem.

**2. Električna sigurnost**

- Utikač električnog alata mora pristajati u utičnicu. Utikač se ni na koji način ne smije mijenjati. Ne koristite adapterske utikače zajedno s uzemljenim električnim alatom. Neizmijenjeni utikači i odgovarajuće utičnice umanjuju rizik od strujnog udara.
- Izbjegavajte tjelesni kontakt s uzemljenim površinama kao što su cijevi, sustavi grijanja, štednjaci ili hladnjaci. Rizik od strujnog udara veći je kada je Vaše tijelo uzemljeno.
- Električni alat zaštitite od kiše i vlage. Prodiranje vode u električni uređaj povećava rizik od strujnog udara.
- Ne koristite kabel za druge namjene, primjerice za nošenje uređaja, vješanje uređaja ili izvlačenje utikača iz utičnice. Kabel uređaja držite podalje od izvora topline, ulja, oštih bridova i pokretnih dijelova uređaja. Oštećeni ili zapetljani kabeli povećavaju rizik od strujnog udara.
- Ako električni alat koristite na otvorenom, koristite samo produžne kabele koji su namijenjeni za uporabu na otvorenom. Uporaba takve vrste produžnog kabela umanjuje rizik od strujnog udara.
- Ako nije moguće izbjeći uporabu električnog alata u vlažnom okruženju, koristite fid sklopku. Korištenje fid sklopke smanjuje rizik od strujnog udara.

**3. Sigurnost osoba**

- Uvijek budite pažljivi i pazite na ono što radite, i električnim alatom rukujte razumno. Električni alat ne koristite ako ste umorni ili pod utjecajem droga, alkohola ili lijekova. Samo jedan trenutak nepažnje za vrijeme uporabe električnog alata može dovesti do ozbiljnih ozljeda.

- b) Nosite osobnu zaštitnu opremu i uvijek nosite zaštitne naočale. Nošenje osobne zaštitne opreme kao što je maska protiv prašine, nošenje sigurnosnih cipela s potplatima koji ne klize, zaštitnih rukavica, zaštitne kacige ili slušne zaštitne – ovisno o vrsti i namjeni električnog alata – umanjuje rizik od ozljeda.
- c) Izbjegavajte nehotično uključivanje uređaja. Uvjerite se da je električni alat isključen prije nego ga priključite na napajanje, prihvatite ili nosite. Ako prilikom nošenja uređaja prst držite na prekidaču UKLJ/ISKUJ ili uključen uređaj uključite u struju, to može dovesti do nesreća.
- d) Alat za podešavanje ili ključeve za matice uklonite prije uključivanja električnog alata. Alat ili ključ, koji se nalazi u rotirajućem dijelu uređaja, može dovesti do ozljeda.
- e) Izbjegavajte neprirodan položaj tijela. Pobri- nite se da čvrsto stojite i u svakom trenutku održavajte ravnotežu. Na taj ćete način električni alat u neočekivanim situacijama moći bolje kontrolirati.
- f) Nosite prikladnu odjeću. Ne nosite široku odjeću ili nakit. Kosu, odjeću i rukavice držite podalje od pokretnih dijelova. Ležernu, široku odjeću, nakit ili kosu mogu zahvatiti pokretni dijelovi.
- g) Ako je moguće montirati usisivač i sustav za prihvat piljevine, uvjerite se da su priključeni i da se ispravno koriste. Uporaba usisivača može smanjiti ugroženost od prašine.
- d) Električni alat koji se ne koristi čuvajte izvan dohvata djece. Osobama koje nisu upoznate s načinom rada uređaja ili nisu pročitale upute nemojte dozvoliti da uređaj koriste. Električni alat je opasan kada njime rukuju osobe bez iskustva.
- e) Pažljivo održavajte električni alat. Provjerite funkcioniraju li svi pokretni dijelovi uređaja besprijekorno i da možda nisu zaglavljani, provjerite da možda nisu odlomljeni dijelovi uređaja ili da dijelovi nisu do te mjere oštećeni, da ometaju rad električnog alata. Prije uporabe uređaja oštećene dijelove dajte popraviti. Uzrok brojnih nezgoda su loše održavani električni alati.
- f) Sav alat za rezanje održavajte oštrom i čistim. Pažljivo održavani alati za rezanje s oštrom oštricom rjeđe se zaglavljaju i lakše se navode.
- g) Električni alat, pribor i drugi alat koristite prema odgovarajućim uputama. Pritom u obzir uvijek uzmite i uvjete rada, kao i vrstu posla koji treba obaviti. Uporaba električnih alata u druge svrhe osim ovdje opisanih može dovesti do opasnih situacija.

## 5. Servis

- a) Popravak Vašeg električnog alata prepustite isključivo kvalificiranim stručnjacima, i koristite samo originalne rezervne dijelove. Na taj način osiguravate trajnu sigurnost električnog alata.

## Sigurnosne napomene specifične za ubodne pile

### 4. Korištenje i rukovanje električnim alatom

- a) Ne preopterećujte uređaj. Koristite električni alat prikladan za vrstu posla koji obavljate. Prikladnim električnim alatom moći ćete bolje i sigurnije raditi u navedenom području.
- b) Ne koristite električne alate s oštećenim prekidačima. Električni alat koji ne možete uključiti i isključiti opasan je i treba ga popraviti.
- c) Izvucite utikač iz utičnice prije nego što započnete podešavati uređaj, mijenjati pribor ili odložite uređaj. Ova mjera predostrožnosti sprječava nehotično uključivanje uređaja.

- Prilikom izvođenja radova prilikom kojih alat može zahvatiti skrivene naponske vodove ili vlastiti mrežni kabel, električni alat držite samo za izoliranu površinu namijenjenu za pridržavanje. Kontakt s vodom pod naponom može pod napon dovesti i metalne dijelove uređaja te uzrokovati strujni udar.
- Ruke držite podalje od zone piljenja. Nikada ne zahvaćajte pod izradak. U slučaju kontakta s reznim listom postoji opasnost od ozljeda.
- Ruke držite podalje od radilice i zatezne glave. U slučaju kontakta s dijelovima uređaja postoji opasnost od prignječenja.



- Električni alat mora biti uključen prilikom uvođenja reznog lista u izradak. U protivnom postoji opasnost od povratnog udara.
- Pazite da donja ploča uređaja **7** naliježe prilikom piljenja.
- Nakon završetka radnog koraka isključite električni alat i rezni list **13** izvucite iz izratka tek nakon što se potpuno zaustavi. Na taj ćete način izbjeći povratni udar i moći ćete sigurno odložiti električni alat.
- Upotrebljavajte isključivo oštre i besprijeorne rezne listove. Savijeni li tupi rezni listovi mogu puknuti ili uzrokovati povratni udar.
- Ne kočite rezni list **13** nakon isključivanja pritiskanjem u stranu. Rezni list **13** se može oštetiti, puknuti, ili uzrokovati povratni udar.
- Osigurajte izradak. Koristite uređaje za stezanje/škripac kako biste učvrstili izradak. Na taj način on će imati čvršći oslonac nego u ruci.
- Mrežni kabel uvijek postavite odostraga, iza uređaja.
- Ne obrađujte navlažene materijale ili vlažne površine.
- **Opasnost od prašine!** U slučaju dugotrajnije obrade drveta, a posebice kada obrađujete materijale čijom obradom nastaje štetna prašina, uređaj priključite na prikladan sustav za usisavanje prašine.
- Nosite masku za zaštitu od prašine!
- Pobrinite se za dostatno prozračivanje.



**UPOZORENJE! Zaštitite se od laserskog zračenja:**



- Nikada ne gledajte neposredno u lasersku zraku, odnosno u izlazni otvor lasera.

**⚠ UPOZORENJE!**

- ▶ Promatranje izlaza laserske zrake pomoću optičkih instrumenata (npr. lupe, povećala, i sl.) može uzrokovati ozljede oka.
- ▶ Oprez! Ako koristite druge uređaje za posluživanje ili justiranje od ovdje navedenih ili izvodite druge postupke, to može dovesti do opasnog utjecaja zračenja.

- Lasersku zraku nikada ne usmjeravajte na reflektirajuće površine, osobe ili životinje. Čak i kratak kontakt oka s laserskom zrakom može dovesti do oštećenja očiju.

**Originalni pribor / dodatni uređaji**

- **Koristite samo pribor i dodatne uređaje navedene u uputama za uporabu odn. čiji su nastavci kompatibilni s uređajem.**

**Informacije o listovima pile**

Osnovna Parkside oprema već sadrži rezne listove za obradu drveta i metala.

- 3 rezna lista za uobičajenu obradu drveta
- 1 rezni list za lagane metale do 3 mm debljine

**NAPOMENA**

- ▶ Možete koristiti bilo koji drugi rezni list, pod uvjetom da ima odgovarajući univerzalni prihvatnik (utor s jednim grebenom).

**Tip reznog lista**

prikladan	neprikladan

## Puštanje u rad

### Montiranje / zamjena reznog lista

Prije bilo kakvih radova izvucite utikač iz mrežne utičnice.

- ◆ Preklopite zaštitni zaklopac **16** prema gore.
- ◆ Okrenite čeljust za brzo zatezanje **17** i držite okrenutom.
- ◆ Željeni rezni list umetnite u čeljust **17** do graničnika.
- ◆ Pustite čeljust **17** koja se nakon toga mora vratiti u izvorni položaj. Rezni list je sada zaključan.

### Montiranje paralelnog graničnika

Paralelni graničnik **11** može se na uređaj pričvrstiti lijevo ili desno.

- ◆ Otpustite oba stezna vijka otvora za umetanje **14**.
- ◆ Gurnite paralelni graničnik **11** u otvore za umetanje **14**.
- ◆ Ponovno zategnite oba stezna vijka.

### Priključivanje usisivača za piljevinu

- ◆ Nastavak za usisivač **6** utaknite u usisni kanal sve dok ne čvrsto ne sjedne.
- ◆ Na nastavak **6** priključite dozvoljeni uređaj za usisavanje prašine i piljevine.

### Montiranje klizne papučice

Prilikom obrade osjetljivih površina možete kliznu papučicu **8** postaviti na nogu **7**, kako biste spriječili nastanak ogrebotina na površini.

- ◆ Zavjesite kliznu papučicu **8** naprijed na nogu **7** i pritisnite ga na stražnjoj strani prema gore, sve dok ne ulegne na nozi **7**.
- ◆ Za skidanje klizne papučice **8** otpustite istu na stražnjoj strani noge **7** i skinite je povlačenjem prema naprijed.

## Rukovanje

### Podešavanje kuta reza

- ◆ Otpustite stezne vijke **19** pomoću inbus ključa **21** i donju ploču **7** povucite unazad.

- ◆ Podesite kut reza  $0^\circ / 15^\circ / 30^\circ / 45^\circ$  pomoću oznaka na donjoj ploči **7**. Donju ploču **7** gurnite prema naprijed kako bi poluga za zaključavanje ulegla u **20** nazubljenje.
- ◆ Zategnite stezne vijke **19** pomoću inbus ključa **21**.

### Podešavanje broja uboda

- ◆ Pomoću kotačića za podešavanje broja uboda **1** podesite željeni broj uboda.

### Podešavanje progresivnog hoda

- ◆ Pomoću prekidača progresivnog hoda **10** moguće je podesiti kretanje reznog lista **15**. Bez progresivnog hoda (položaj „0“) postići ćete fine i čiste rezne rubove. Kod tankih izradaka isključite progresivni hod. Pomoću uključenog progresivnog hoda (položaj 1 - 3) postići ćete progresivno brži napredak prilikom rezanja.

### Uključivanje / isključivanje

#### Uključivanje uređaja:

Pritisnite prekidač UKLJ/ISKLJ **3**.

#### Isključivanje uređaja:

Pustite prekidač UKLJ/ISKLJ **3**.

#### Uključivanje stalnog rada:

Pritisnite prekidač UKLJ/ISKLJ **3** i blokirajte ga pomoću tipke za blokiranje prekidača UKLJ/ISKLJ **2**.

#### Isključivanje stalnog rada:

Pritisnite prekidač UKLJ/ISKLJ **3** i ponovno pustite.

### Uključivanje/isključivanje lasera / radnog svjetla

#### Prekidač Uklj/Isklj:

Pritisnite prekidač UKLJ/ISKLJ **18** sve dok se ne aktivira željena funkcija.

LASER i RADNO SVJETLO → RADNO SVJETLO → LASER → ISKLJUČENO

## Funkcija ispuhivanja piljevine

### Uključivanje funkcije ispuhivanja piljevine:

- ◆ Prekidač uređaja za ispuhivanje piljevine ⑨ gurnite prema nazad.

### Podrška funkcije usisavanja:

- ◆ Prekidač uređaja za ispuhivanje piljevine ⑨ gurnite prema naprijed.

## Održavanje i čišćenje



**UPOZORENJE! OPASNOST OD OZLJEDA!** Prije radova na uređaju isti **obavezno isključite i izvucite utikač iz utičnice.**

- Uređaj uvijek mora biti čist, suh, i na njemu ne smije biti ulja niti masnoća.
- Za čišćenje kućišta koristite suhu krpu.



### **UPOZORENJE!**

- Ukoliko je potrebno zamijeniti priključni kabel, to treba obaviti proizvođač ili njegov zastupnik, kako se ne bi ugrozila sigurnost uporabe uređaja.
- Rezni list ⑩ zamijenite čim zupci otupe, i više nije moguće izvođenje besprijekornog reza.
- Nakon izvođenja rada rezanja uređaj očistite.
- Odstranite prljavštinu (npr. piljevinu). Po potrebi čeljust za rezne listove očistite pomoću kista ili ispušite komprimiranim zrakom.

## Jamstvo

**Za ovaj uređaj daje se jamstvo u trajanju od 3 godine od datuma kupnje. Uređaj je pažljivo proizveden i prije isporuke brižljivo provjeren. Molimo sačuvajte račun kao dokaz o kupnji. Molimo vas da u slučaju jamstvenog zahtjeva nazovete telefonski broj nadležnog servisa. Samo na taj način možemo osigurati besplatno slanje robe.**

Pravo na jamstvo vrijedi samo za greške materijala i greške nastale prilikom proizvodnje, ali ne za transportne štete, potrošne dijelove ili oštećenja lomljivih dijelova, npr. prekidača ili baterija. Proizvod je namijenjen isključivo za privatnu,

nekomercijalnu uporabu. Jamstvo prestaje vrijediti u slučaju zlorabe, nepravilnog korištenja, primjene sile i zahvata na uređaju, koje nije obavila za to ovlaštena podružnica servisa. Ovo jamstvo ne utječe na Vaša zakonska prava. Korištenje prava na jamstvo ne produžuje jamstveni rok. To vrijedi i za zamijenjene i popravljene dijelove. Eventualno već prilikom kupovine postojeće štete i nedostatke treba odmah dojaviti neposredno nakon raspakiranja, a najkasnije u roku od dva dana nakon datuma kupnje. Popravci obavljani nakon isteka jamstvenog roka se naplaćuju.

## Servis

**HR Servis Hrvatska**  
Tel.: 0800 777 999  
E-Mail: [kompennass@lidl.hr](mailto:kompennass@lidl.hr)  
**IAN 114249**

### Dostupnost dežurne telefonske linije:

Ponedjeljak do petak od 8:00 - 20:00 sati (SEV)

## Uvoznik

Lidl Hrvatska d.o.o. k.d.,  
p.p. 61  
10020 Novi Zagreb

### Proizvođač:

KOMPERNASS HANDELS GMBH  
BURGSTRASSE 21  
44867 BOCHUM  
GERMANY  
[www.kompennass.com](http://www.kompennass.com)

## Zbrinjavanje



Ambalaža se sastoji od materijala neškodljivih za okoliš, koje možete zbrinuti preko mjesnih ispostava za recikliranje.



**Električne alate ne bacajte zajedno s kućnim otpadom!**

U skladu s europskom smjernicom 2012/19/EU stari električni alati moraju se prikupiti odvojeno i zbrinuti na ekološki prihvatljiv način.

Mogućnosti za zbrinjavanje starih uređaja možete saznati u gradskom ili općinskom poglavarstvu.

## **Prijevod originalne izjave o sukladnosti**

Mi, KOMPERNASS HANDELS GMBH, odgovoran za dokumentaciju: g. Semi Uguzlu, BURGSTR. 21, 44867 BOCHUM, NJEMAČKA, ovime izjavljujemo da ovaj proizvod zadovoljava sljedeće norme, normativne dokumente i direktive EU:

**Direktivu o strojevima  
(2006 / 42 / EC)**

**Direktivu o elektromagnetskoj podnošljivosti  
(2004 / 108 / EC)**

**Direktivu RoHS  
(2011 / 65 / EU)**

### **Primijenjene harmonizirane norme:**

EN 60745-1 / A11: 2010

EN 60745-2-11: 2010

EN 62233: 2008

EN 55014-1 / A2: 2011

EN 55014-2 / A2: 2008

EN 61000-3-2 / A2: 2009

EN 61000-3-3: 2008

### **Oznaka tipa stroja:**

Ubodna pila PSTD 800 A1

### **Godina proizvodnje: 04-2015**

### **Serijski broj: IAN 114249**

Bochum, 30.3.2015



Semi Uguzlu

- Voditelj odjela kvalitete -

Izjava o sukladnosti za ovaj proizvod dostupna je na internet stranici [www.lidl.hr](http://www.lidl.hr).

Zadržavamo pravo na tehničke izmjene u smislu daljnjeg razvoja proizvoda.

# Съдържание

<b>Въведение</b> .....	<b>18</b>
Употреба по предназначение .....	18
Оборудване .....	18
Окомплектовка на доставката .....	18
Технически характеристики .....	18
<b>Общи указания за безопасност за електрически инструменти.</b> .....	<b>19</b>
1. Безопасност на работното място .....	19
2. Електрическа безопасност .....	19
3. Безопасност на хората .....	20
4. Употреба и обслужване на електрическия инструмент .....	20
5. Сервиз .....	21
Указания за безопасност, специфични за прободни триони .....	21
Оригинални принадлежности / допълнителни уреди .....	22
Информации за режещите ножове .....	22
<b>Пускане в експлоатация.</b> .....	<b>22</b>
Монтаж / смяна на режещ нож .....	22
Монтаж на паралелния водач .....	22
Свързване на уред за изсмукване на стърготини .....	22
Монтаж на плъзгаща се наставка .....	23
<b>Работа с уреда</b> .....	<b>23</b>
Настройка на ъгла на рязане .....	23
Настройка на броя ходове .....	23
Настройка на махаловидното движение .....	23
Включване / изключване .....	23
Включване / изключване на лазерната / работната светлина .....	23
Функция за издухване на стърготини .....	23
<b>Поддръжка и почистване</b> .....	<b>23</b>
<b>Гаранция.</b> .....	<b>24</b>
<b>Сервиз</b> .....	<b>24</b>
<b>Вносител</b> .....	<b>24</b>
<b>Предаване на отпадъци.</b> .....	<b>24</b>
<b>Превод на оригиналната декларация за съответствие</b> .....	<b>25</b>

## **МАХАЛЕН ПРОБОДЕН ТРИОН PSTD 800 A1**

### **Въведение**



Поздравяваме Ви за закупуването на Вашия нов уред. Избрали сте висококачествен продукт. Ръководството за потребителя е част от този продукт. То съдържа важни указания относно безопасността, употребата и предаването на отпадъци. Преди да използвате продукта се запознайте с всички указания за обслужване и безопасност. Използвайте продукта единствено според описанието и за указаните области на приложение. Предавайте продукта на трети лица заедно с цялата документация.

### **Употреба по предназначение**

Уредът е предназначен за прави и извити разрези, както и за разрези с наклон до 45° върху ъглови детайли от пластмаса, дърво и лек метал. Уредът е предназначен изключително за битова употреба в сухи помещения. Спазвайте указанията за видовете режещи ножове. Всяка друга употреба или промяна на уреда се счита за употреба не по предназначение и крие значителни опасности от злополука. За повреди вследствие на употреба, която не отговаря на предназначението, производителят не поема отговорност.

### **Оборудване**

- 1 Въртящ се регулатор за избор на брой ходове
- 2 Бутон за фиксиране на бутона за включване/изключване
- 3 Бутон за включване/изключване
- 4 Корпус
- 5 Мрежов кабел
- 6 Конектор за изсмукване
- 7 Основна плоча
- 8 Плъзгаща се наставка (сваляща се)
- 9 Превключвател на механизма за издухване на стърготините
- 10 Превключвател за махаловидното движение
- 11 Паралелен водач
- 12 Водеща ролка

- 13 Режещ нож
- 14 Отвори за вкарване (съответно вкл. фиксиращ винт)
- 15 Предпазна скоба
- 16 Сгъващ се предпазен капак
- 17 Патронник за бърза смяна
- 18 Превключвател за включване/изключване на лазерна/работна светлина
- 19 Застопоряващи винтове
- 20 Зъбен механизъм
- 21 Шестостенен ключ

### **Окомплектовка на доставката**

- 1 прободен трион вкл. конектор за изсмукване
- 1 паралелен водач
- 1 ръководство за потребителя
- 3 режещи ножа за обработка на дърво
- 1 режещ ножа за обработка на метал
- 1 Шестостенен ключ

### **Технически характеристики**

<b>Прободен трион:</b>	<b>Parkside PSTD 800 A1</b>
Номинално напрежение:	230 V ~ 50 Hz
Консумирана мощност:	800 W
Брой ходове при празен ход:	макс. $n_0$ 3100 min <sup>-1</sup>
Дълбочина на рязане:	Дърво / метал: 80/8 mm
Махаловидно движение:	3 степени и настройка за фино рязане
Наклонени разрези:	0-45° наляво/надясно
Клас на защита:	II/□

### **Данни за шум и вибрации:**

Измерената стойност за шум е определена съгласно EN 60745. Нормираното по скала A ниво на шума на електрическия инструмент е обикновено както следва:

Ниво на звука:	94 dB(A)
Ниво на звукова мощност:	105 dB(A)
Несигурност K:	3 dB

BG



**Носете антифони!**

Нормирано ускорение, обикновено:

Вибрация на китката/ръката  $a_h = 8,6 \text{ m/s}^2$

Несигурност  $K = 1,5 \text{ m/s}^2$

**⚠ ПРЕДУПРЕЖДЕНИЕ!**

- ▶ Посоченото в тези указания ниво на вибрации е измерено съгласно нормиран в EN 60745 метод на измерване и може да се използва за сравняване на уреди. Посочената стойност на вибрационните емисии може да се използва и за начална оценка на експозицията. Нивото на вибрации се променя според употребата на електрическия инструмент и в някои случаи може да бъде над посочената в тези указания стойност. Вибрационното натоварване може да бъде подценено, ако електрическият инструмент се използва редовно по този начин.

**УКАЗАНИЕ**

- ▶ За точна оценка на вибрационното натоварване по време на определен работен период от време, трябва да се вземат под внимание и времената, в които уредът е изключен или работи, но в действителност не се използва. Това може да намали значително вибрационното натоварване за целия работен период от време.



**Общи указания за безопасност за електрически инструменти**

**⚠ ПРЕДУПРЕЖДЕНИЕ!**

- ▶ Прочетете всички указания за безопасност и инструкции. Пропуски при спазването на указанията за безопасност и инструкциите могат да причинят токов удар, пожар и/или тежки наранявания.

Запазете всички указания за безопасност и инструкции за бъдещи справки.

Използваният в указанията за безопасност термин „електрически инструмент“ се отнася за работещи със захранване от мрежата електрически инструменти (със захранващ кабел) и за работещи с акумулаторни батерии електрически инструменти (без захранващ кабел).

**1. Безопасност на работното място**

- a) **Поддържайте работно си място чисто и добре осветено.** Безпорядък и неосветени работни места могат да причинят злополуки.
- b) **Не работете с електрическия инструмент в потенциално експлозивна среда, в която има запалими течности, газове или прахове.** Електрическите инструменти образуват искри, които могат да запалят праха или парите.
- в) **По време на ползване на електрическия инструмент дръжте на разстояние деца и други лица.** При разсейване е възможно да загубите контрол над инструмента.

**2. Електрическа безопасност**

- a) **Свързващият щепсел на електрическия инструмент трябва да е подходящ за контакта.** Щепселът не трябва да се променя по никакъв начин. **Не използвайте преходни щепсели заедно със защитно заземените електрически инструменти.** Щепселите, по които не са правени промени и подходящите електрически контакти намаляват риска от токов удар.
- b) **Избягвайте контакт на тялото със заземените повърхности, като например тръби, радиатори, печки и хладилници.** Съществува повишен риск от токов удар, когато тялото ви е заземено.
- в) **Пазете електрическите инструменти от дъжд и влага.** Проникването на вода в електрически уред повишава риска от токов удар.

- г) Не променяйте предназначението на кабела, например за да носите или окачвате електрически инструмент с него или да дърпате щепсела от контакта. Пазете кабела от нагриване, масло, остри ръбове или движещи се части на уреда. Повредени или оплетени кабели увеличават риска от токов удар.
- д) Когато работите на открито с електрически инструмент, използвайте само удължители, които са разрешени за ползване на открито. Употребата на годни за работа на открито удължители намалява риска от токов удар.
- е) Когато работата с електрически инструмент във влажна обстановка е неизбежна, използвайте прекъсвач за защитно изключване при повреда. Използването на прекъсвач за защитно изключване при повреда намалява риска от токов удар.

### **3. Безопасност на хората**

- а) Бъдете винаги внимателни, съсредоточете се върху това, което извършвате и подхождайте разумно към работата с електрически инструмент. Не използвайте електрически инструмент, когато сте уморени или сте под въздействието на наркотици, алкохол или медикаменти. Един момент невнимание при работа с електрически инструмент може да доведе до сериозни наранявания.
- б) Използвайте лични предпазни средства и носете винаги защитни очила. Използването на лични предпазни средства като прахозащитна маска, устойчиви на плъзгане защитни обувки, каска или антифони – в зависимост от вида и приложението на електрически инструмент – намалява риска от наранявания.
- в) Избягвайте неволно пускане. Уверете се, че електрическият инструмент е изключен, преди да го свържете към електрозахранването, да го вземете или носите. Когато при носене на електрически инструмент държите пръста си на превключвателя или свържете вече включен уред към електрозахранването, са възможни злополуки.

- г) Отстранявайте инструментите за настройка или гаечните ключове, преди да включите електрически инструмент. Намиращ се във въртяща се част на уреда инструмент или ключ може да причини наранявания.
- д) Избягвайте неестествено положение на тялото. Осигурете си стабилна поза и пазете винаги равновесие. Тогава ще можете да контролирате по-добре електрически инструмент в неочаквани ситуации.
- е) Носете подходящо работно облекло. Не носете широки дрехи или бижута. Дръжте косите, облеклото и ръкавиците си далече от движещи се части. Свободните дрехи, бижутата и дългите коси могат да бъдат захванати от движещи се части.
- ж) Ако има възможност за монтиране на прахосмукачки и прахоуловители, се уверете, че са свързани и се използват правилно. Използването на прахосмукачка може да намали уврежданията от прах.

### **4. Употреба и обслужване на електрически инструмент**

- а) Не претоварвайте електрически инструмент. За работата си използвайте предназначения за нея електрически инструмент. С подходящия електрически инструмент ще работите по-добре и по-безопасно в посочения работен диапазон.
- б) Не използвайте електрически инструмент с повреден превключвател. Електрически инструмент, който не може да се включва и изключва, е опасен и трябва да се ремонтира.
- в) Изключвайте щепсела от контакта, преди да предприемете настройки на уреда, да смените принадлежности или да оставите уреда. Тази предпазна мярка предотвратява неволното пускане на електрически инструмент.
- г) Съхранявайте електрическите инструменти, когато не ги използвате, извън обсега на деца. Не позволявайте използването на уреда от хора, които не са запознати с него и не са прочели тези указания. Електрическите инструменти са опасни, ако се ползват от неопитни хора.



- д) Поддържайте старателно електрическия инструмент. Проверявайте дали движещите се части функционират правилно и не се заклинват, дали има счупени части или части, които са повредени така, че да има опасност за функционирането на електрическия инструмент. Преди използването на уреда повредените части трябва да се поправят. Причина за много злополуки е лоша поддръжка на електрическите инструменти.
- е) Поддържайте режещите инструменти остри и чисти. Старателно поддържаните режещи инструменти с остри режещи ръбове се заклинват по-малко и се направляват по-лесно.
- ж) Използвайте електрическия инструмент, принадлежностите, сменяемите инструменти и т.н. в съответствие с тези указания. Вземайте под внимание работните условия и извършваната дейност. Употребата на електрически инструменти за други, различни от предвидените приложения, може да доведе до опасни ситуации.

## 5. Сервиз

- а) Електрическият инструмент трябва да се ремонтира само от квалифицирани специалисти и само с оригинални резервни части. С това се гарантира, че безопасността на електрическия инструмент ще бъде запазена.

### Указания за безопасност, специфични за прободни триони

- Дръжте електрическия инструмент за изолираните повърхности на ръкохватката, когато извършвате работи, при които електрическият инструмент може да докосне скрити електрически проводници или своя захранващ кабел. Контактът с намиращ се под напрежение проводник може да захрани с напрежение също и металните части на уреда и да доведе до електрически удар.
- Пазете ръцете си далеч от мястото на рязане. Не посягайте под обработвания детайл. При контакт с режещия нож има опасност от нараняване.
- Дръжте ръцете си далеч от повдигачия лост и патронника за бърза смяна. При контакт със съставните части на уреда има опасност от зашипване.
- Подавайте електрическия инструмент само включен срещу детайла. В противен случай съществува опасност от откат!
- Обърнете внимание на това, че основната плоча **7** трябва да е легнала стабилно по време на рязане.
- След завършване на работа, изключете електрическия инструмент и извадете режещия нож **15** от разреза едва тогава, когато той е спрял да се движи. По този начин предотвратявате откат и можете да оставите електрическия инструмент по безопасен начин.
- Използвайте само режещи ножове в безупречно техническо състояние. Изкривени и тъпи режещи ножове могат да се счупят или да причинят откат.
- Не спирайте режещия нож **13** след изключване на инструмента чрез натискането му настрани в разреза. Режещият нож **13** може да бъде повреден, да се счупи или да причини откат.
- Фиксирайте обработвания детайл. Използвайте фиксиращи приспособления/менгеме, за да фиксирате обработвания детайл. По този начин той се държи по-сигурно, отколкото с Вашата ръка.
- Винаги отвеждайте мрежовия кабел в посока назад от уреда.
- Не обработвайте навлажнени материали и влажни повърхности.
- **Опасност от прах!** При по-дълга обработка на дърво и особено при обработка на материали, при която се образуват застрашаващи здравето прахове, свържете уреда към подходящо съоръжение за изсмукване на прах.
- Носете противопрахова маска!
- Осигурете достатъчно добро проветряване.



**ПРЕДУПРЕЖДЕНИЕ!** Пазете се от лазерното лъчение:



- Не гледайте директно в лазерния лъч или в отвора, от който излиза същият.

**⚠ ПРЕДУПРЕЖДЕНИЕ!**

- ▶ Наблюдението на лазерния изход с оптични инструменти (например лупа, увеличителни стъкла и др.) е свързано с опасност за зрението.
- ▶ Повишено внимание! Ако се използват други, различни от посочените тук устройства за обслужване и настройка или начини на работа, това може да доведе до опасно въздействие на лъчението.

- Никога не насочвайте лазерния лъч към отразяващи повърхности, хора или животни. Дори кратък зрителен контакт с лазерния лъч може да доведе до увреждане на очите.

**Оригинални принадлежности / допълнителни уреди**

- Използвайте само принадлежности и допълнителни уреди, които са посочени в ръководството за потребителя, респ. чийто захват е съвместим с уреда.

**Информации за режещите ножове**

Основното оборудване на Parkside вече включва режещи ножове за основни приложения в дърво и метал.

- 3 режещи ножа за общи разрези в дърво
- 1 режещ нож за леки метали до 3 мм

**УКАЗАНИЕ**

- ▶ Вие можете да използвате всеки режещ нож, при положение че той е снабден с подходящия държач (държка за захващане).

**Тип режещ нож**

подходящ	неподходящ

**Пускане в експлоатация**

**Монтаж / смяна на режещ нож**

Преди всички работи по уреда изключвайте щепсела от контакта.

- ◆ Вдигнете предпазния капак **16** нагоре.
- ◆ Завъртете патронника за бърза смяна **17** и го задръжте завъртан.
- ◆ Вкарайте нужния режещ нож докрай в патронника за бърза смяна **17**.
- ◆ Пуснете патронника за бърза смяна **17**, той трябва да се върне в своята изходна позиция. Режещият нож сега е заключен.

**Монтаж на паралелния водач**

Паралелният водач **11** може да се фиксира отляво или отдясно на уреда.

- ◆ Разхлабете двата фиксиращи винта на отворите за вкарване **14**.
- ◆ Вкарайте паралелния водач **11** в отворите за вкарване **14**.
- ◆ Затегнете отново двата фиксиращи винта.

**Свързване на уред за изсмукване на стърготини**

- ◆ Вкарайте конектора за изсмукване **6** в канала за изсмукване до фиксиране.
- ◆ Свържете разрешен за ползване уред за изсмукване на прах и стърготини към конектора за изсмукване **6**.

BG

## Монтаж на плъзгаща се наставка

При обработката на чувствителни повърхности можете да поставите плъзгащата се наставка **8** върху основната плоча **7**, за да предотвратите надраскване на повърхността.

- ◆ Окачете плъзгащата се наставка **8** отпред на основната плоча **7** и я натиснете назад и нагоре, докато се фиксира към основната плоча **7**.
- ◆ За сваляне освободете плъзгащата се наставка **8** от задната част на основната плоча **7** и я свалете напред.

## Работа с уреда

### Настройка на ъгъла на рязане

- ◆ Разхлабете застопоряващите винтове **19** с шестостенния ключ **21** и изтеглете основната плоча **7** назад.
- ◆ Настройте ъгъл на рязане 0° / 15° / 30° / 45° с помощта на маркировката върху основната плоча **7**. Преместете основната плоча **7** напред, за да може заключващия щифт да влезе в зъбния механизъм **20**.
- ◆ Затегнете застопоряващите винтове **19** с шестостенния ключ **21**.

### Настройка на броя ходове

- ◆ С помощта на въртящия се регулатор за избор на броя ходове **1** настройте желания брой ходове.

### Настройка на махаловидното движение

- ◆ С превключвателя за махаловидното движение **10** можете да настройвате махаловидното движение на режещия нож **13**. Без махаловидно движение (позиция „0“) Вие получавате фини и чисти ръбове на разреза. При тънки обработвани детайли спрете махаловидното движение. При активирано махаловидно движение (позиция 1 - 3) Вие осъществявате по-бърз работен напредък.

## Включване / изключване

### Включване на уреда:

Натиснете бутона за включване/изключване **3**.

### Изключване на уреда:

Отпуснете бутона за включване/изключване **3**.

### Включване на непрекъсната работа:

Натиснете бутона за включване/изключване **3** и го фиксирайте в натиснато състояние с бутона за фиксиране на бутона за включване/изключване **2**.

### Изключване на непрекъсната работа:

Натиснете бутона за включване/изключване **3** и отново го пуснете.

### Включване / изключване на лазерната/работната светлина

#### Превключвател за включване/изключване:

Натиснете бутона за включване/изключване **18** до активиране на желаната функция.

ЛАЗЕРНА И РАБОТНА СВЕТИЛИНА → РАБОТНА СВЕТИЛИНА → ЛАЗЕР → ИЗКЛЮЧВАНЕ

### Функция за издухване на стърготини

Включване на функцията за издухване на стърготини:

- ◆ Преместете превключвателя на механизма за издухване на стърготини **9** назад.

#### Поддръжка на функцията за изсмукване:

- ◆ Преместете превключвателя на механизма за издухване на стърготини **9** напред.

## Поддръжка и почистване



**ПРЕДУПРЕЖДЕНИЕ! ОПАСНОСТ ОТ НАРАНЯВАНЕ!** Преди всякакви работи по уреда изключвайте уреда и издърпвайте щепсела от контакта.

- Уредът трябва да е винаги чист, сух и без замърсявания от масло или смазки.
- За почистване на корпуса използвайте суха кърпа.

**⚠ ПРЕДУПРЕЖДЕНИЕ!**

- Ако е необходима смяна на свързващи кабел, тя трябва да се извърши от производителя или негов представител, за да се избегнат опасности.
- Сменяйте режещия нож **18**, веднага щом неговите зъби се изтъпят и с него вече не може да се извършва безупречно рязане.
- След завършване на работата по рязането почистете уреда.
- Отстранете замърсяванията (например стърготини от рязането). Почистете държача на режещия нож с четка или чрез издухване с въздух под налягане.

**Гаранция**

За този уред Вие получавате гаранция от 3 години от датата на закупуване. Уредът е произведен старателно и е изпитан щателно преди доставката. Запазете касовата бележка като доказателство за покупката. Ако се наложи да се възползвате гаранцията, първо се свържете по телефона със сервиса. Само по този начин може да се осигури безплатно връщане на Вашата стока.

Предоставянето на гаранция важи само за материални или фабрични дефекти, но не и за транспортни щети, износващи се части или при повреда на лесно чупливи части, напр. превключватели или акумулаторни батерии. Продуктът е предназначен единствено за битова, а не за промишлена употреба.

При неправилна и нецелесъобразна употреба, упражняване на сила или ремонтни дейности, които не са извършени от нашия оторизиран сервисен филиал, гаранцията отпада. Законите Ви права не се ограничават от тази гаранция. Гаранционният срок не се удължава от гаранцията. Това важи и за сменени и ремонтирани части. Еventуално наличните още при закупуването повреди и дефекти трябва да се съобщят незабавно след разопаковането, но най-късно два дни след датата на закупуване. След като изтече гаранционният срок, ремонтите се заплащат.

**Сервиз**

**BG** Сервизно обслужване България  
 Тел.: 00800 111 4920  
 Е-мейл: kompernass@lidl.bg  
 IAN 114249

**Работно време на горещата линия:**  
 понеделник до петък от 8:00 ч. – 20:00 ч.  
 (централноевропейско време)

**Вносител**

KOMPERNASS HANDELS GMBH  
 BURGSTRASSE 21  
 44867 BOCHUM  
 GERMANY  
 www.kompernass.com

**Предаване на отпадъци**



Опаковката е от екологични материали, които могат да се предават в местните пунктове за рециклиране.



**Не изхвърляйте електрическите инструменти с битовите отпадъци!**

Съгласно европейската директива 2012/19/EU употребените електрически инструменти трябва да се събират разделно и да се предават за екологично съобразна повторна употреба.

Информация за възможностите за изхвърляне на излезлия от употреба уред можете да получите от вашата общината или градска управа.

BG

## Превод на оригиналната декларация за съответствие

Ние, KOMPERNASS HANDELS GMBH, отговорник за документацията: г-н Semi Uguzlu, BURGSTR. 21, 44867 BOCHUM, ГЕРМАНИЯ, декларираме, че този продукт съответства на следните стандарти, нормативни документи и директиви на ЕО:

Директива относно машините  
(2006 / 42 / EC)

Електромагнитна съвместимост  
(2004 / 108 / EC)

Директива RoHS  
(2011/65/EU)

Приложени хармонизирани стандарти:

EN 60745-1 / A11: 2010

EN 60745-2-11: 2010

EN 62233: 2008

EN 55014-1 / A2: 2011

EN 55014-2 / A2: 2008

EN 61000-3-2 / A2: 2009

EN 61000-3-3: 2008

Типово обозначение на машината:

МАХАЛЕН ПРОБОДЕН ТРИОН PSTD 800 A1

Година на производство: 04-2015

Сериен номер: IAN 114249

Бохум, 30.3.2015 г.



Семи Угузлу

- Мениджър качество -

Запазено право на технически изменения с цел усъвършенстване



# Περιεχόμενα

<b>Εισαγωγή</b> .....	<b>28</b>
Προβλεπόμενη χρήση .....	28
Εξοπλισμός .....	28
Παραδοτέος εξοπλισμός.....	28
Τεχνικά χαρακτηριστικά .....	28
<b>Γενικές υποδείξεις ασφαλείας για ηλεκτρικά εργαλεία</b> .....	<b>29</b>
1. Ασφάλεια στο χώρο εργασίας.....	29
2. Ηλεκτρική ασφάλεια.....	29
3. Ασφάλεια από μόν .....	30
4. Χρήση και χειρισμός του ηλεκτρικού εργαλείου .....	30
5. Σέρβις .....	31
Συγκεκριμένες υποδείξεις ασφαλείας για σέγες .....	31
Γνήσια εξαρτήματα / συμπληρωματικές συσκευές .....	32
Πληροφορίες σχετικά με τις λεπίδες .....	32
<b>Θέση σε λειτουργία</b> .....	<b>32</b>
Τοποθέτηση / Αλλαγή λεπίδας .....	32
Τοποθέτηση παράλληλου αναστολέα .....	32
Σύνδεση διάταξης απορρόφησης ρινιδιών.....	32
Συναρμολόγηση πέλδου ολίσθησης .....	33
<b>Χειρισμός</b> .....	<b>33</b>
Ρύθμιση γωνίας κοπής .....	33
Ρύθμιση αριθμού εμβολισμών .....	33
Ρύθμιση εμβολισμού ταλάντωσης .....	33
Ενεργοποίηση / Απενεργοποίηση.....	33
Ενεργοποίηση/απενεργοποίηση λείζερ / φανού εργασίας .....	33
Λειτουργία εκφύσησης ρινιδιών.....	33
<b>Συντήρηση και καθαρισμός</b> .....	<b>33</b>
<b>Εγγύηση</b> .....	<b>34</b>
<b>Σέρβις</b> .....	<b>34</b>
<b>Εισαγωγέας</b> .....	<b>34</b>
<b>Απόρριψη</b> .....	<b>34</b>
<b>Μετάφραση της Πρωτότυπης Δήλωση συμμόρφωσης</b> .....	<b>35</b>

GR  
CY

## **ΣΕΓΑ ΜΕ ΤΑΛΑΝΤΩΣΗ PSTD 800 A1**

### **Εισαγωγή**



Συγχαρητήρια για την αγορά της νέας σας συσκευής. Αποφασίσατε έτσι για την απόκτηση ενός προϊόντος υψηλής ποιότητας. Οι οδηγίες χρήσης είναι τμήμα αυτού του προϊόντος. Περιέχουν σημαντικές υποδείξεις για την ασφάλεια, τη χρήση και την απόρριψη. Πριν από τη χρήση του προϊόντος, εξοικειωθείτε με όλες τις υποδείξεις χειρισμού και ασφαλείας. Χρησιμοποιείτε το προϊόν μόνο όπως περιγράφεται και για τα αναφερόμενα πεδία χρήσης. Παραδώστε όλα τα έγγραφα σε περίπτωση παράδοσης του προϊόντος σε τρίτους.

### **Προβλεπόμενη χρήση**

Η συσκευή είναι κατάλληλη για ευθείες και καμπυλωτές κοπές, καθώς και κοπές λοξότμησης έως 45° σε τεμάχια επεξεργασίας με γωνίες από πλαστικό, ξύλο και ελαφρό μέταλλο. Η συσκευή προορίζεται αποκλειστικά για ιδιωτική χρήση σε ξηρούς χώρους. Τηρείτε τις υποδείξεις σχετικά με τους τύπους λεπίδων. Κάθε άλλη χρήση ή μετατροπή της συσκευής ισχύει ως μη σύμφωνη με τους κανονισμούς και ενέχει σημαντικούς κινδύνους ατυχημάτων. Για βλάβες από χρήση μη σύμφωνη με τους κανονισμούς, ο κατασκευαστής δεν αναλαμβάνει καμία ευθύνη.

### **Εξοπλισμός**

- 1 Οδηγός-τροχός προεπιλογής αριθμού εμβολισμών
- 2 Πλήκτρο ασφάλισης διακόπτη ON/OFF
- 3 Διακόπτης ON/OFF
- 4 Περιβλήμα
- 5 Καλώδιο δικτύου
- 6 Στόμιο αναρρόφησης
- 7 Βάση
- 8 Πέδιλο ολίσθησης (αφαιρούμενο)
- 9 Διακόπτης διάταξης εκφύσησης ρινιδιών
- 10 Διακόπτης εμβολισμού ταλάντωσης
- 11 Παράλληλος αναστολέας
- 12 Τροχός-οδηγός

- 13 Λεπίδα πριονιού
- 14 Στόμια εισαγωγής (συμπεριλαμβανομένων βιδών ρύθμισης)
- 15 Αψίδα προστασίας
- 16 Προστατευτικό κάλυμμα αναδιπλούμενο
- 17 Δίσκος ταχείας σύσφιξης
- 18 Διακόπτης ON/OFF για λείζερ/φανό εργασίας
- 19 Βίδες σύσφιξης
- 20 Οδόντωση
- 21 Εξαγωνικό κλειδί

### **Παραδοτέος εξοπλισμός**

- 1 σέγα συμπεριλ. στομίου αναρρόφησης
- 1 Παράλληλος αναστολέας
- 1 Οδηγίες χρήσης
- 3 λεπίδες επεξεργασίας ξύλου
- 1 λεπίδα επεξεργασίας μέταλλου
- 1 Εξαγωνικό κλειδί

### **Τεχνικά χαρακτηριστικά**

<b>Σέγα:</b>	<b>Parkside PSTD 800 A1</b>
Ονομαστική τάση:	230 V ~ 50 Hz
Ισχύς εισόδου:	800 W
Αριθμός εμβολισμών στο ρελαντί:	μέγ. n <sub>0</sub> 3100 min <sup>-1</sup>
Βάθος κοπής:	Ξύλο/Μέταλλο: 80/8 χιλ.
Εμβολισμός ταλάντωσης:	3 βαθμίδες και ρύθμιση κοπής ακριβείας
Λοξοτομές:	0-45° αριστερά/δεξιά
Κατηγορία προστασίας:	II/□

### **Πληροφορίες θορύβου και κραδασμών:**

Τιμή μέτρησης για θόρυβο διακριβωμένη σύμφωνα με το EN 60745. Το επίπεδο θορύβου A-στάθμισης του ηλεκτρικού εργαλείου ανέρχεται συνήθως:

Στάθμη ηχητικής πίεσης:	94 dB(A)
Επιτρεπόμενη στάθμη θορύβου:	105 dB(A)
Αβεβαιότητα K:	3 dB





**Φοράτε προστασία για την ακοή!**

Αξιολογημένη επιβράδυνση, τυπικά:

Δόνηση άκρας χειρός/βραχίονα  $a_h = 8,6 \text{ m/s}^2$

Αβεβαιότητα  $K = 1,5 \text{ m/s}^2$

**⚠ ΠΡΟΕΙΔΟΠΟΙΗΣΗ!**

- ▶ Το αναφερόμενο επίπεδο κραδασμών σε αυτές τις οδηγίες έχει μετρηθεί σύμφωνα με μια τυποποιημένη στο EN 60745 διαδικασία μέτρησης και μπορεί να χρησιμοποιείται για τη σύγκριση συσκευών. Η αναφερόμενη τιμή εκπομπής κραδασμών μπορεί επίσης να χρησιμοποιείται για μια αρχική εκτίμηση της έκθεσης. Το επίπεδο κραδασμών θα αλλάξει σύμφωνα με τη χρήση του ηλεκτρικού εργαλείου και σε ορισμένες περιπτώσεις μπορεί να βρίσκεται πάνω από την αναφερόμενη σε αυτές τις οδηγίες τιμή. Το φορτίο κραδασμών θα μπορούσε να υποτιμηθεί, εάν το ηλεκτρικό εργαλείο χρησιμοποιείται τακτικά με αυτό τον τρόπο.

**ΥΠΟΔΕΙΞΗ**

- ▶ Για μια εκτίμηση ακριβείας του φορτίου κραδασμών κατά τη διάρκεια μιας συγκεκριμένης χρονικής περιόδου εργασίας θα πρέπει επίσης να λαμβάνονται υπόψη οι χρόνοι, κατά τους οποίους είναι απενεργοποιημένη η συσκευή ή λειτουργεί χωρίς ωστόσο να χρησιμοποιείται. Αυτό μπορεί να μειώσει κατά πολύ το φορτίο κραδασμών στο σύνολο της χρονικής περιόδου εργασίας.



**Γενικές υποδείξεις ασφαλείας για ηλεκτρικά εργαλεία**

**⚠ ΠΡΟΕΙΔΟΠΟΙΗΣΗ!**

- ▶ Διαβάστε όλες τις υποδείξεις ασφαλείας και τις οδηγίες. Παραλείψεις κατά την τήρηση των υποδείξεων ασφαλείας και των οδηγιών μπορούν να προκαλέσουν ηλεκτροπληξία, πυρκαγιά και / ή σοβαρούς τραυματισμούς.

Φυλάτε όλες τις υποδείξεις ασφαλείας και τις οδηγίες για το μέλλον.

Ο χρησιμοποιούμενος σε αυτές τις υποδείξεις ασφαλείας όρος «Ηλεκτρικό εργαλείο» αναφέρεται σε ηλεκτρικά εργαλεία (με καλώδιο δικτύου) που λειτουργούν με ρεύμα και σε ηλεκτρικά εργαλεία (χωρίς καλώδιο) που λειτουργούν μέσω συσσωρευτή.

**1. Ασφάλεια στο χώρο εργασίας**

- α) Διατηρείτε το χώρο εργασίας σας καθαρό και καλά φωτισμένο. Η ακαταστασία και οι μη φωτισμένοι χώροι εργασίας μπορούν να οδηγήσουν σε ατυχήματα.
- β) Μην εργάζεστε με το ηλεκτρικό εργαλείο σε περιβάλλον όπου υπάρχει κίνδυνος έκρηξης, εύφλεκτα υγρά, αέρια ή σκόνες. Τα ηλεκτρικά εργαλεία δημιουργούν σπινθήρες, οι οποίοι μπορούν να προκαλέσουν ανάφλεξη στη σκόνη ή τους ατμούς.
- γ) Κρατάτε τα παιδιά και άλλα άτομα κατά τη χρήση του ηλεκτρικού εργαλείου μακριά. Σε περίπτωση διάσπασης της προσοχής μπορεί να χάσετε τον έλεγχο της συσκευής.

**2. Ηλεκτρική ασφάλεια**

- α) Το βύσμα σύνδεσης του ηλεκτρικού εργαλείου πρέπει να ταιριάζει στην πρίζα. Το βύσμα δεν επιτρέπεται να τροποποιηθεί με κανέναν τρόπο. Μην χρησιμοποιείτε βύσματα προσαρμογών μαζί με ηλεκτρικά εργαλεία με γείωση προστασίας. Τα βύσματα που δεν έχουν τροποποιηθεί και οι κατάλληλες πρίζες μειώνουν τον κίνδυνο ηλεκτροπληξίας.
- β) Αποφύγετε τη σωματική επαφή με γειωμένες επιφάνειες, όπως σωλήνες, θερμοαντικά σώματα, εστίες και ψυγεία. Υπάρχει αυξημένος κίνδυνος λόγω ηλεκτροπληξίας όταν το σώμα σας είναι γειωμένο.
- γ) Κρατάτε το ηλεκτρικό εργαλείο μακριά από βροχή ή υγρότητα. Η διείσδυση νερού σε μια ηλεκτρική συσκευή αυξάνει τον κίνδυνο ηλεκτροπληξίας.

GR  
CY

- δ) Μη χρησιμοποιείτε το καλώδιο άσκοπα, π.χ. για να μεταφέρετε το ηλεκτρικό εργαλείο, να το κρεμάτε ή για να τραβάτε το βύσμα από την πρίζα. Κρατάτε το καλώδιο μακριά από υψηλές θερμοκρασίες, λάδια, αιχμηρές άκρες ή κινούμενα τμήματα της συσκευής. Τα φθαρμένα ή μπερδεμένα καλώδια αυξάνουν τον κίνδυνο ηλεκτροπληξίας.
- ε) Όταν εργάζεστε με ένα ηλεκτρικό εργαλείο σε εξωτερικό χώρο, χρησιμοποιείτε μόνο καλώδια επέκτασης, τα οποία έχουν εγκριθεί για εξωτερικούς χώρους. Η χρήση κατάλληλου καλωδίου επέκτασης για εξωτερικό χώρο μειώνει τον κίνδυνο ηλεκτροπληξίας.
- ζ) Εάν δεν μπορεί να αποφευχθεί η λειτουργία του ηλεκτρικού εργαλείου σε υγρό περιβάλλον, χρησιμοποιείτε διακόπτη ασφαλείας. Η χρήση διακόπτη ασφαλείας μειώνει τον κίνδυνο ηλεκτροπληξίας.

### 3. Ασφάλεια απόμωv

- α) Να είστε πάντα προσεκτικοί, προσέχετε τι κάνετε και όταν εργάζεστε με ένα ηλεκτρικό εργαλείο να χρησιμοποιείτε τη λογική. Μη χρησιμοποιείτε ηλεκτρικά εργαλεία εάν είστε κουρασμένοι ή υπό την επήρεια ναρκωτικών, αλκοόλ ή φαρμάκων. Ένα μόνο λεπτό απροσεξίας κατά τη χρήση του ηλεκτρικού εργαλείου αρκεί για να οδηγήσει σε σοβαρούς τραυματισμούς.
- β) Φοράτε προστατευτικό ατομικό εξοπλισμό και πάντα γυαλιά προστασίας. Όταν φοράτε ατομικό προστατευτικό εξοπλισμό, όπως μάσκα για τη σκόνη, αντιολισθητικά υποδήματα ασφαλείας, κράνος ή προστασία για την ακοή, ανάλογα με το είδος και τη χρήση του ηλεκτρικού εργαλείου, μειώνεται ο κίνδυνος τραυματισμών.
- γ) Αποφεύγετε μια μη ηθελημένη θέση σε λειτουργία. Βεβαιώνεστε ότι το ηλεκτρικό εργαλείο έχει απενεργοποιηθεί, προτού το συνδέσετε στην τροφοδοσία ρεύματος, το σηκώσετε ή το μεταφέρετε. Όταν μεταφέρετε το ηλεκτρικό εργαλείο και έχετε το δάχτυλο στο διακόπτη ή εάν έχετε συνδέσει την ήδη ενεργοποιημένη συσκευή στην παροχή ρεύματος, αυτό μπορεί να οδηγήσει σε ατυχήματα.

- δ) Απομακρύνετε εργαλεία ρύθμισης ή μηχανικά κλειδιά πριν ενεργοποιήσετε το ηλεκτρικό εργαλείο. Ένα εργαλείο ή κλειδί, το οποίο βρίσκεται σε ένα περιστρεφόμενο τμήμα της συσκευής, μπορεί να οδηγήσει σε τραυματισμούς.
- ε) Αποφεύγετε μια λάθος στάση του σώματος. Φροντίζετε για μια ασφαλή θέση και διατηρείτε πάντα την ισορροπία. Έτσι μπορείτε να ελέγχετε το ηλεκτρικό εργαλείο καλύτερα σε μη αναμενόμενες καταστάσεις.
- ζ) Φοράτε κατάλληλο ρουχισμό. Μη φοράτε μακριά ρούχα ή κοσμήματα. Κρατάτε τα μαλλιά, τα ρούχα και τα γάντια μακριά από κινούμενα τμήματα. Τα χαλαρά ρούχα, τα κοσμήματα ή τα μακριά μαλλιά μπορούν να πιαστούν από κινούμενα τμήματα.
- η) Εάν μπορούν να συναρμολογηθούν διατάξεις απορρόφησης και συλλογής σκόνης, βεβαιώνεστε ότι αυτές έχουν συνδεθεί και χρησιμοποιούνται σωστά. Η χρήση μιας διάταξης απορρόφησης σκόνης μπορεί να μειώσει τους κινδύνους από τη σκόνη.

### 4. Χρήση και χειρισμός του ηλεκτρικού εργαλείου

- α) Μην υπερφορτώνετε τη συσκευή. Χρησιμοποιείτε για την εργασία σας το αντίστοιχο ηλεκτρικό εργαλείο. Με το αντίστοιχο ηλεκτρικό εργαλείο εργάζεστε καλύτερα και ασφαλέστερα στο δοθέν πεδίο απόδοσης.
- β) Μη χρησιμοποιείτε ηλεκτρικά εργαλεία, των οποίων ο διακόπτης είναι ελαττωματικός. Ένα ηλεκτρικό εργαλείο, το οποίο δεν μπορεί πλέον να ενεργοποιηθεί ή απενεργοποιηθεί, είναι επικίνδυνο και πρέπει να επισκευαστεί.
- γ) Τραβάτε το βύσμα από την πρίζα πριν διεξάγετε ρυθμίσεις στη συσκευή, πριν αλλάξετε εξαρτήματα ή πριν φυλάξετε τη συσκευή. Αυτό το μέτρο ασφαλείας εμποδίζει τη μη ηθελημένη εκκίνηση του ηλεκτρικού εργαλείου.
- δ) Φυλάτε τα μη χρησιμοποιούμενα ηλεκτρικά εργαλεία εκτός εμβέλειας των παιδιών. Μη επιτρέπετε να χρησιμοποιούν τη συσκευή άτομα, τα οποία δεν έχουν εξοικειωθεί μαζί της ή δεν έχουν διαβάσει αυτές τις οδηγίες.

Τα ηλεκτρικά εργαλεία είναι επικίνδυνα όταν χρησιμοποιούνται από άπειρα άτομα.

- ε) Φροντίζετε τα ηλεκτρικά εργαλεία με προσοχή. Ελέγχετε εάν κινούμενα τμήματα λειτουργούν σωστά και δεν κολλάνε, εάν κάποια μέρη έχουν σπάσει ή παρουσιάζουν τέτοια βλάβη, ώστε να επηρεάζεται η λειτουργία του ηλεκτρικού εργαλείου. Τα εξαρτήματα με βλάβη πρέπει να επισκευάζονται πριν από τη χρήση της συσκευής. Η αιτία πολλών ατυχημάτων οφείλεται στην κακή συντήρηση των ηλεκτρικών εργαλείων.
- ζ) Διατηρείτε τα εργαλεία κοπής αιχμηρά και καθαρά. Τα προσεκτικά φροντισμένα εργαλεία κοπής με αιχμηρές ακμές κοπής κολλάνε λιγότερο και είναι ευκολότερα στο χειρισμό.
- η) Χρησιμοποιείτε το ηλεκτρικό εργαλείο, τα εξαρτήματα, τα εργαλεία χρήσης, κλπ., σύμφωνα με αυτές τις οδηγίες. Λαμβάνετε υπόψη τις συνθήκες εργασίας και την προς διεξαγωγή ενέργεια. Η χρήση ηλεκτρικών εργαλείων για διαφορετικές από τις προβλεπόμενες χρήσεις μπορεί να οδηγήσει σε επικίνδυνες καταστάσεις.

## 5. Σέρβις

- α) Το ηλεκτρικό σας εργαλείο πρέπει να επισκευάζεται μόνο από εξειδικευμένο ειδικό προσωπικό και μόνο με γνήσια ανταλλακτικά. Έτσι διατηρείται η ασφάλεια του ηλεκτρικού εργαλείου.

## Συγκεκριμένες υποδείξεις ασφαλείας για σέρες

- Πιάνετε το ηλεκτρικό εργαλείο από τις μονωμένες λαβές όταν διεξάγετε εργασίες, κατά τις οποίες το ηλεκτρικό εργαλείο μπορεί να συναντήσει κρυμμένους αγωγούς ρεύματος ή το ίδιο το καλώδιο δικτύου. Η επαφή με έναν ρευματοφόρο αγωγό θέτει υπό τάση ακόμη και μεταλλικά τμήματα της συσκευής, προκαλώντας ηλεκτροπληξία.
- Κρατάτε τα χέρια σας μακριά από την περιοχή προιονίσματος. Μην πιάνετε κάτω από το τεμάχιο επεξεργασίας. Σε περίπτωση επαφής με τη λεπίδα υπάρχει κίνδυνος τραυματισμού.

- Κρατάτε τα χέρια σας μακριά από την ανυψωτική ράβδο και το δίσκο ταχείας σύσφιξης. Σε περίπτωση επαφής με τα στοιχεία αυτά υπάρχει κίνδυνος σύνθλιψης.
- Οδηγείτε το ηλεκτρικό εργαλείο προς το τεμάχιο επεξεργασίας μόνο όταν αυτό είναι ενεργοποιημένο. Αλλιώς υπάρχει κίνδυνος αντεπιστροφής.
- Η βάση 7 πρέπει να εφαρμόζει κατά το πριόνισμα.
- Μετά το τέλος της εργασίας, απενεργοποιείτε το ηλεκτρικό εργαλείο και απομακρύνετε τη λεπίδα 15 από την τομή μόνο αφού έχει ακινητοποιηθεί. Έτσι, αποφεύγετε πιθανή αντεπιστροφή και μπορείτε να αποθηκεύσετε το ηλεκτρικό εργαλείο με ασφάλεια.
- Χρησιμοποιείτε πάντα λεπίδες που δεν έχουν υποστεί φθορά και λειτουργούν άψογα. Τυχόν στραβωμένες και στομαωμένες λεπίδες μπορεί να σπάσουν ή να προκαλέσουν αντεπιστροφή.
- Μετά την απενεργοποίηση, μην ακινητοποιείτε τη λεπίδα 15 πιέζοντάς τη στο πλάι. Η λεπίδα 13 μπορεί να καταστραφεί, να σπάσει ή να προκαλέσει αντεπιστροφή.
- Ασφαλιζετε το τεμάχιο επεξεργασίας. Για να σταθεροποιείτε το τεμάχιο επεξεργασίας χρησιμοποιείτε διατάξεις σύσφιξης/μέγγενη. Έτσι συγκρατείται με μεγαλύτερη ασφάλεια από ότι με το χέρι.
- Απομακρύνετε το καλώδιο δικτύου από τη συσκευή οδηγώντας το πάντα προς τα πίσω.
- Μην επεξεργάζεστε υλικά ή επιφάνειες με υγρασία.
- Κίνδυνος λόγω σκόνης! Σε περιπτώσεις μακράς επεξεργασίας ξύλου και κυρίως επεξεργασίας υλικών, κατά την οποία δημιουργούνται επικίνδυνες για την υγεία σκόνες, συνδέετε τη συσκευή σε κατάλληλη διάταξη απορρόφησης σκόνης.
- Φοράτε μάσκα προστασίας από τη σκόνη!
- Φροντίζετε για επαρκή αερισμό.



**ΠΡΟΕΙΔΟΠΟΙΗΣΗ!** Προστατεύετε από την ακτινοβολία λέιζερ:

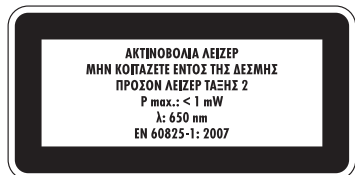

- Μην κοιτάτε απευθείας στην ακτίνα λέιζερ ή στο άνοιγμα από το οποίο εξέρχεται.

**⚠ ΠΡΟΕΙΔΟΠΟΙΗΣΗ!**

- ▶ Το κοίταγμα του στομίου εξόδου της ακτίνας με οπτικά εργαλεία (π.χ. με φακό, μεγεθυντικούς φακούς, κτλ.) συνδέεται με κινδύνους για τα μάτια.
  - ▶ Προσοχή! Εάν χρησιμοποιούνται διαφορετικές από τις εδώ αναφερόμενες διατάξεις χειρισμών ή ρύθμισης ή εάν διεξάγονται άλλες διαδικασίες, αυτό μπορεί να οδηγήσει σε επικίνδυνη επίδραση της ακτινοβολίας.
- Ποτέ μην κατευθύνετε την ακτίνα λέιζερ σε ανακλώμενες επιφάνειες, άτομα ή ζώα. Μία και μόνο σύντομη οπτική επαφή με την ακτίνα λέιζερ μπορεί να προκαλέσει βλάβες στα μάτια.

**Γνήσια εξαρτήματα / συμπληρωματικές συσκευές**

- Χρησιμοποιείτε μόνο εξαρτήματα και συμπληρωματικές συσκευές που αναφέρονται στις οδηγίες χρήσης ή που οι υποδοχές τους είναι συμβατές με τη συσκευή.

**Πληροφορίες σχετικά με τις λεπίδες**

Ο βασικός εξοπλισμός της σέγας Parkside περιλαμβάνει ήδη λεπίδες για βασικές εφαρμογές σε ξύλο και μέταλλο.

- 3 λεπίδες για γενικές κοπές ξύλου
- 1 λεπίδα για ελαφρά μέταλλα έως 3 χιλ.

**ΥΠΟΔΕΙΞΗ**

- ▶ Μπορείτε να χρησιμοποιήσετε κάθε άλλη λεπίδα, υπό την προϋπόθεση ότι διαθέτει την κατάλληλη υποδοχή (μόνος εκκεντροφόρος άξονας).

**Τύπος λεπίδας**

κατάλληλος	ακατάλληλος

**Θέση σε λειτουργία**

**Τοποθέτηση / Αλλαγή λεπίδας**

Πριν από όλες τις εργασίες στη συσκευή, τραβάτε το βύσμα από την πρίζα.

- ◆ Γυρίστε το προστατευτικό κάλυμμα **16** προς τα επάνω.
- ◆ Περιστρέψτε το δίσκο ταχείας σύσφιξης **17** και κρατήστε τον έτσι.
- ◆ Πιέστε τέρμα την απαιτούμενη λεπίδα μέσα στο δίσκο ταχείας σύσφιξης **17**.
- ◆ Αφήστε ελεύθερο το δίσκο ταχείας σύσφιξης **17**. Θα πρέπει να επιστρέφει στην αρχική θέση του. Η λεπίδα είναι πλέον ασφαλισμένη.

**Τοποθέτηση παράλληλου αναστολέα**

Ο παράλληλος αναστολέας **11** μπορεί να στερεωθεί αριστερά ή δεξιά της συσκευής.

- ◆ Λύστε τις δύο βίδες ρύθμισης των στομιών εισαγωγής **14**.
- ◆ Σπρώξτε τον παράλληλο αναστολέα **11** μέσα στα στόμια εισαγωγής **14**.
- ◆ Βιδώστε πάλι καλά τις δύο βίδες ρύθμισης.

**Σύνδεση διάταξης απορρόφησης ρινιδιών**

- ◆ Περάστε το στόμιο αναρρόφησης **6** στο κανάλι αναρρόφησης, έως ότου ακινητοποιηθεί.

GR  
CY

- ♦ Συνδέστε μια εγκεκριμένη διάταξη απορρόφησης σκόνης και ρινιδιών στο στόμιο αναρρόφησης **6**.

## Συναρμολόγησηπέδιλου ολίσθησης

Κατά την επεξεργασία ευαίσθητων επιφανειών μπορείτε να τοποθετήσετε το πέδιλο ολίσθησης **8** επάνω στη βάση **7**, ώστε να εμποδίσετε γδάρισμα της επιφάνειας.

- ♦ Αναρτήστε το πέδιλο ολίσθησης **8** μπροστά στη βάση **7** και πιέστε το πίσω και ψηλά, έως ότου κουμπώσει στη βάση **7**.
- ♦ Για την απομάκρυνση του πέδιλου ολίσθησης **8**, λασκάρετε το στο πίσω τμήμα της βάσης **7** και αφαιρέστε το προς τα εμπρός.

## Χειρισμός

### Ρύθμιση γωνίας κοπής

- ♦ Λύστε τις βίδες σύσφιξης **19** με το εξαγωνικό κλειδί **21** και τραβήξτε τη βάση **7** προς τα πίσω.
- ♦ Ρυθμίστε τη γωνία κοπής 0° / 15° / 30° / 45° με τη βοήθεια των σημάτων στη βάση **7**. Σπρώξτε τη βάση **7** προς τα εμπρός, ώστε ο πείρος ασφάλισης να ασφαλίσει στην οδόντωση **20**.
- ♦ Σφίξτε τις βίδες σύσφιξης **19** με το εξαγωνικό κλειδί **21**.

### Ρύθμιση αριθμού εμβολισμών

- ♦ Με τον οδηγό-τροχό προεπιλογής αριθμού εμβολισμών **1** ρυθμίστε τον επιθυμητό αριθμό εμβολισμών.

### Ρύθμιση εμβολισμού ταλάντωσης

- ♦ Με το διακόπτη εμβολισμού ταλάντωσης **10** μπορείτε να ρυθμίσετε την ταλαντούμενη κίνηση της λεπίδας **18**. Χωρίς ταλαντούμενη κίνηση (Θέση «0») οι ακμές κοπής είναι λεπτές και καθαρές. Στα λεπτά τεμάχια επεξεργασίας απενεργοποιείτε τον εμβολισμό ταλάντωσης. Όταν ο εμβολισμός ταλάντωσης είναι ενεργοποιημένος (Θέση 1-3) επιτυγχάνετε ολοένα γρηγορότερη πρόοδο εργασιών.

## Ενεργοποίηση / Απενεργοποίηση

Ενεργοποίηση συσκευής:

Πιέστε το διακόπτη ON/OFF **3**.

Απενεργοποίηση συσκευής:

Αφήστε ελεύθερο το διακόπτη ON/OFF **3**.

Ενεργοποίηση συνεχούς λειτουργίας:

Πιέστε το διακόπτη ON/OFF **3** και ασφαλίστε τον, ενώ τον πιέζετε, με το πλήκτρο ασφάλισης διακόπτη ON/OFF **3**.

Απενεργοποίηση συνεχούς λειτουργίας:

Πιέστε το διακόπτη ON/OFF **2** και αφήστε τον ξανά ελεύθερο.

## Ενεργοποίηση/απενεργοποίηση λείζερ / φανού εργασίας

Διακόπτης ON/OFF:

Πιέστε το διακόπτη ON/OFF **18**, έως ότου ενεργοποιηθεί η επιθυμητή λειτουργία.

ΛΕΙΖΕΡ και ΦΑΝΟΣ ΕΡΓΑΣΙΑΣ → ΦΑΝΟΣ ΕΡΓΑΣΙΑΣ → ΛΕΙΖΕΡ → ΑΠΕΝΕΡΓΟΠΟΙΗΣΗ

### Λειτουργία εκφύσησης ρινιδιών

Ενεργοποίηση λειτουργίας εκφύσησης ρινιδιών:

- ♦ Σπρώξτε το διακόπτη διάταξης εκφύσησης ρινιδιών **9** προς τα πίσω.

Υποστήριξη λειτουργίας απορρόφησης:

- ♦ Σπρώξτε το διακόπτη διάταξης εκφύσησης ρινιδιών **9** προς τα εμπρός.

## Συντήρηση και καθαρισμός



**ΠΡΟΕΙΔΟΠΟΙΗΣΗ! ΚΙΝΔΥΝΟΣ ΤΡΑΥΜΑΤΙΣΜΟΥ!** Πριν από όλες τις εργασίες απενεργοποιείτε τη συσκευή και τραβάτε το βύσμα από την πρίζα.

- Η συσκευή πρέπει πάντα να είναι καθαρή, στεγνή και ελεύθερη από λάδια ή λίπος.
- Για τον καθαρισμό του περιβλήματος χρησιμοποιείτε ένα στεγνό πανί.

**⚠ ΠΡΟΕΙΔΟΠΟΙΗΣΗ!**

- Εάν απαιτείται αντικατάσταση του καλωδίου σύνδεσης, η εργασία αυτή πρέπει να διεξάγεται από τον κατασκευαστή ή τον αντιπρόσωπο του προς αποφυγή κινδύνων για την ασφάλεια.
- Αντικαθιστάτε τη λεπίδα **B**, μόλις η οδόντωσή της στομώσει και συνεπώς δεν είναι πλέον εφικτή η απρόσκοπτη εργασία πριονίσματος.
- Ο καθαρισμός της συσκευής πρέπει να διεξάγεται μετά το τέλος της εργασίας πριονίσματος.
- Απομακρύνετε ακαθαρσίες (π.χ. από πριονίδια). Καθαρίζετε, εάν χρειάζεται, την υποδοχή των λεπίδων με ένα πινέλο ή με πεπιεσμένο αέρα.

**Εγγύηση**

Η παρούσα συσκευή διαθέτει 3 χρόνια εγγύηση από την ημερομηνία αγοράς. Η συσκευή κατασκευάστηκε και ελέγχθηκε προσεκτικά πριν από την αποστολή. Παρακαλούμε φυλάξτε την απόδειξη ταμείου ως απόδειξη για την αγορά. Σε περίπτωση απαίτησης εγγύησης επικοινωνήστε τηλεφωνικώς με το τμήμα σέρβις. Μόνο έτσι μπορεί να εξασφαλιστεί δωρεάν αποστολή του εμπορεύματός σας.

Η απόδοση εγγύησης ισχύει μόνο για σφάλματα υλικού ή κατασκευής, όχι όμως για ζημιές από τη μεταφορά, για εξαρτήματα φθοράς ή για βλάβες σε εύθραυστα εξαρτήματα, π.χ. διακόπτες ή συσσωρευτές. Το προϊόν προορίζεται μόνο για ιδιωτική και όχι για επαγγελματική χρήση. Σε περίπτωση κακής μεταχείρισης και ακατάλληλης χρήσης, χρήσης βίας και παρεμβάσεων, οι οποίες δεν διεξήχθησαν από το εξουσιοδοτημένο μας τμήμα σέρβις, η εγγύηση πάυει να ισχύει. Τα νομικά σας δικαιώματα δεν περιορίζονται μέσω αυτής της εγγύησης. Ο χρόνος εγγύησης δεν επιμηκύνεται μέσω της εγγύησης. Αυτό ισχύει και για εξαρτήματα, τα οποία έχουν αντικατασταθεί και επισκευαστεί. Ενδεχόμενες ήδη υπάρχουσες ζημιές και ελλείψεις κατά την αγορά πρέπει να γνωστοποιηθούν αμέσως μετά το άνοιγμα της συσκευασίας, το αργότερο ωστόσο δύο ημέρες μετά την ημερομηνία αγοράς. Μετά τη λήξη του χρόνου εγγύησης, τυχόν εμφανιζόμενες επισκευές χρεώνονται.

**Σέρβις**

**GR** Σέρβις Ελλάδα  
Tel.: 801 5000 019 (0,03 EUR/Min.)  
E-Mail: [kompernass@lidl.gr](mailto:kompernass@lidl.gr)  
**IAN 114249**

**CY** Σέρβις Κύπρος  
Tel.: 8009 4409  
E-Mail: [kompernass@lidl.com.cy](mailto:kompernass@lidl.com.cy)  
**IAN 114249**

**Τηλεφωνικό κέντρο (Hotline):**  
Δευτέρα έως Παρασκευή, 8:00 – 20:00 (CET)

**Εισαγωγέας**

KOMPERNASS HANDELS GMBH  
BURGSTRASSE 21  
44867 BOCHUM  
GERMANY  
[www.kompernass.com](http://www.kompernass.com)

**Απόρριψη**



Η συσκευασία αποτελείται από φιλικά προς το περιβάλλον υλικά, τα οποία μπορείτε να απορρίψετε μέσω των τοπικών σημείων ανακύκλωσης.



**Μην απορρίπτετε τα ηλεκτρικά εργαλεία στα οικιακά απορρίμματα!**

Σύμφωνα με την Ευρωπαϊκή Οδηγία 2012/19/EU τα χρησιμοποιημένα ηλεκτρικά εργαλεία πρέπει να συλλέγονται χωριστά και να οδηγούνται σε μια φιλική για το περιβάλλον επαναχρησιμοποίηση. Δυνατότητες απόρριψης των αχρηστευμένων συσκευών θα μάθετε από τη διαχείριση της κοινότητάς ή της πόλης σας.

GR  
CY

## Μετάφραση της Πρωτότυπης Δήλωση συμμόρφωσης

Εμείς, η KOMPERNASS HANDELS GMBH,  
Υπεύθυνος τεκμηριώσεων: Κύριος Semi Uguzlu,  
BURGSTR. 21, 44867 BOCHUM, ΓΕΡΜΑΝΙΑ,  
δηλώνουμε δια της παρούσης ότι το παρόν  
προϊόν συμφωνεί με τα ακόλουθα πρότυπα, τα  
κανονιστικά έγγραφα και τις οδηγίες της ΕΚ:

Οδηγία περί μηχανών  
(2006 / 42 / EC)

Ηλεκτρομαγνητική συμβατότητα  
(2004 / 108 / EC)

Οδηγία RoHS  
(2011 / 65 / EU)

Εφαρμοσμένα εναρμονισμένα πρότυπα:

EN 60745-1 / A11: 2010

EN 60745-2-11: 2010

EN 62233: 2008

EN 55014-1 / A2: 2011

EN 55014-2 / A2: 2008

EN 61000-3-2 / A2: 2009

EN 61000-3-3: 2008

Ονομασία τύπου του μηχανήματος:

ΣΕΤΑ ΜΕ ΤΑΛΑΝΤΩΣΗ PSTD 800 A1

Έτος κατασκευής: 04-2015

Αύξων αριθμός: IAN 114249

Bochum, 30/3/2015



Semi Uguzlu

- Διευθυντής ποιότητας -

Με την επιφύλαξη τεχνικών αλλαγών υπό την  
έννοια της συνεχούς ανάπτυξης.





# Inhaltsverzeichnis

<b>Einleitung</b> .....	<b>38</b>
Bestimmungsgemäßer Gebrauch .....	38
Ausstattung .....	38
Lieferumfang .....	38
Technische Daten .....	38
<b>Allgemeine Sicherheitshinweise für Elektrowerkzeuge</b> .....	<b>39</b>
1. Arbeitsplatz-Sicherheit .....	39
2. Elektrische Sicherheit .....	39
3. Sicherheit von Personen .....	40
4. Verwendung und Behandlung des Elektrowerkzeugs .....	40
5. Service .....	41
Gerätespezifische Sicherheitshinweise für Stichsägen .....	41
Originalzubehör/-zusatzgeräte .....	42
Informationen zu Sägeblättern .....	42
<b>Inbetriebnahme</b> .....	<b>42</b>
Sägeblatt montieren / wechseln .....	42
Parallelanschlag montieren .....	42
Spanabsaugung anschließen .....	42
Gleitschuh montieren .....	42
<b>Bedienung</b> .....	<b>42</b>
Schnittwinkel einstellen .....	42
Hubzahl einstellen .....	43
Pendelhub einstellen .....	43
Einschalten / Ausschalten .....	43
Laser / Arbeitslicht ein-/ausschalten .....	43
Spanblasfunktion .....	43
<b>Wartung und Reinigung</b> .....	<b>43</b>
<b>Garantie</b> .....	<b>44</b>
<b>Service</b> .....	<b>44</b>
<b>Importeur</b> .....	<b>44</b>
<b>Entsorgung</b> .....	<b>44</b>
<b>Original-Konformitätserklärung</b> .....	<b>45</b>

# PENDELHUBSTICHSÄGE PSTD 800 A1

## Einleitung



Wir beglückwünschen Sie zum Kauf Ihres neuen Gerätes. Sie haben sich damit für ein hochwertiges Produkt entschieden. Die

Bedienungsanleitung ist Teil dieses Produkts. Sie enthält wichtige Hinweise für Sicherheit, Gebrauch und Entsorgung. Machen Sie sich vor der Benutzung des Produkts mit allen Bedien- und Sicherheitshinweisen vertraut. Benutzen Sie das Produkt nur wie beschrieben und für die angegebenen Einsatzbereiche. Händigen Sie alle Unterlagen bei Weitergabe des Produkts an Dritte mit aus.

## Bestimmungsgemäßer Gebrauch

Das Gerät ist für gerade und kurvige Schnitte sowie Gehrungsschnitte bis 45° an kantigen Werkstücken aus Kunststoff, Holz und Leichtmetall geeignet. Das Gerät ist ausschließlich für den privaten Gebrauch in trockenen Räumen zugelassen. Beachten Sie die Hinweise zu Sägeblatttypen. Jede andere Verwendung oder Veränderung des Gerätes gilt als nicht bestimmungsgemäß und birgt erhebliche Unfallgefahren. Für aus bestimmungswidriger Verwendung entstandene Schäden übernimmt der Hersteller keine Haftung.

## Ausstattung

- 1 Stellrad Hubzahlvorwahl
- 2 Feststelltaste Ein-/Ausschalter
- 3 Ein-/Aus-Schalter
- 4 Gehäuse
- 5 Netzkabel
- 6 Absaugstutzen
- 7 Fußplatte
- 8 Gleitschuh (abnehmbar)
- 9 Schalter Späneblasvorrichtung
- 10 Pendelhubschalter
- 11 Parallelanschlag
- 12 Führungsrolle
- 13 Sägeblatt
- 14 Einschuböffnungen (jeweils inkl. Feststellschraube)

- 15 Schutzbügel
- 16 Schutzhaube klappbar
- 17 Schnellspannfutter
- 18 EIN-/AUS-Schalter Laser/Arbeitslicht
- 19 Klemmschrauben
- 20 Verzahnung
- 21 Sechskantschlüssel

## Lieferumfang

- 1 Pendelhubstichsäge inkl. Absaugstutzen
- 1 Parallelanschlag
- 1 Betriebsanleitung
- 3 Sägeblätter zur Holzbearbeitung
- 1 Sägeblatt zur Metallbearbeitung
- 1 Sechskantschlüssel

## Technische Daten

### Pendelhubstichsäge: Parkside PSTD 800 A1

Nennspannung:	230 V ~ 50 Hz
Aufnahmeleistung:	800 W
Leerlauf-Hubzahl:	max. $n_0$ 3100 min <sup>-1</sup>
Schnitttiefe:	Holz/Metall: 80/8 mm
Pendelhub:	3 Stufen und Feinschnitt-Einstellung
Schrägschnitte:	0 - 45° links/rechts
Schutzklasse:	II/□

### Geräusch- und Vibrationsinformationen:

Messwert für Geräusch ermittelt entsprechend EN 60745. Der A-bewertete Geräuschpegel des Elektrowerkzeugs beträgt typischerweise:

Schalldruckpegel:	94 dB(A)
Schallleistungspegel:	105 dB(A)
Unsicherheit K:	3 dB



### Gehörschutz tragen!

### Bewertete Beschleunigung, typischerweise:

Hand-/Armvibration $a_h$ :	8,6 m/s <sup>2</sup>
Unsicherheit K:	1,5 m/s <sup>2</sup>

**⚠️ WARNUNG!**

- ▶ Der in diesen Anweisungen angegebene Schwingungspegel ist entsprechend einem in EN 60745 genormten Messverfahren gemessen worden und kann für den Gerätevergleich verwendet werden. Der angegebene Schwingungsemissionswert kann auch zu einer einleitenden Einschätzung der Aussetzung verwendet werden. Der Schwingungspegel wird sich entsprechend dem Einsatz des Elektrowerkzeugs verändern und kann in manchen Fällen über dem in diesen Anweisungen angegebenen Wert liegen. Die Schwingungsbelastung könnte unterschätzt werden, wenn das Elektrowerkzeug regelmäßig in solcher Weise verwendet wird.

**HINWEIS**

- ▶ Für eine genaue Abschätzung der Schwingungsbelastung während eines bestimmten Arbeitszeitraumes sollten auch die Zeiten berücksichtigt werden, in denen das Gerät abgeschaltet ist oder zwar läuft, aber nicht tatsächlich im Einsatz ist. Dies kann die Schwingungsbelastung über den gesamten Arbeitszeitraum deutlich reduzieren.



**Allgemeine Sicherheitshinweise für Elektrowerkzeuge**

**⚠️ WARNUNG!**

- ▶ Lesen Sie alle Sicherheitshinweise und Anweisungen. Versäumnisse bei der Einhaltung der Sicherheitshinweise und Anweisungen können elektrischen Schlag, Brand und/oder schwere Verletzungen verursachen.

**Bewahren Sie alle Sicherheitshinweise und Anweisungen für die Zukunft auf.**

Der in den Sicherheitshinweisen verwendete Begriff „Elektrowerkzeug“ bezieht sich auf netzbetriebene Elektrowerkzeuge (mit Netzkabel) und auf akkubetriebene Elektrowerkzeuge (ohne Netzkabel).

**1. Arbeitsplatz-Sicherheit**

- Halten Sie Ihren Arbeitsbereich sauber und gut beleuchtet. Unordnung und unbeleuchtete Arbeitsbereiche können zu Unfällen führen.
- Arbeiten Sie mit dem Elektrowerkzeug nicht in explosionsgefährdeter Umgebung, in der sich brennbare Flüssigkeiten, Gase oder Stäube befinden. Elektrowerkzeuge erzeugen Funken, die den Staub oder die Dämpfe entzünden können.
- Halten Sie Kinder und andere Personen während der Benutzung des Elektrowerkzeugs fern. Bei Ablenkung können Sie die Kontrolle über das Gerät verlieren.

**2. Elektrische Sicherheit**

- Der Anschlussstecker des Elektrowerkzeugs muss in die Steckdose passen. Der Stecker darf in keiner Weise verändert werden. Verwenden Sie keine Adapterstecker gemeinsam mit schutzgeerdeten Elektrowerkzeugen. Unveränderte Stecker und passende Steckdosen verringern das Risiko eines elektrischen Schlages.
- Vermeiden Sie Körperkontakt mit geerdeten Oberflächen, wie von Rohren, Heizungen, Herden und Kühlschränken. Es besteht ein erhöhtes Risiko durch elektrischen Schlag, wenn Ihr Körper geerdet ist.
- Halten Sie Elektrowerkzeuge von Regen oder Nässe fern. Das Eindringen von Wasser in ein Elektrogerät erhöht das Risiko eines elektrischen Schlages.
- Zweckentfremden Sie das Kabel nicht, um das Elektrowerkzeug zu tragen, aufzuhängen oder um den Stecker aus der Steckdose zu ziehen. Halten Sie das Kabel fern von Hitze, Öl, scharfen Kanten oder sich bewegenden Geräteteilen. Beschädigte oder verwickelte Kabel erhöhen das Risiko eines elektrischen Schlages.
- Wenn Sie mit einem Elektrowerkzeug im Freien arbeiten, verwenden Sie nur Verlängerungskabel, die auch für den Außenbereich zugelassen sind. Die Anwendung eines für den Außenbereich geeigneten Verlängerungskabels verringert das Risiko eines elektrischen Schlages.

DE  
AT  
CH

- f) Wenn der Betrieb des Elektrowerkzeuges in feuchter Umgebung nicht vermeidbar ist, verwenden Sie einen Fehlerstromschutzschalter. Der Einsatz eines Fehlerstromschutzschalters vermindert das Risiko eines elektrischen Schlages.

### 3. Sicherheit von Personen

- a) Seien Sie stets aufmerksam, achten Sie darauf, was Sie tun und gehen Sie mit Vernunft an die Arbeit mit einem Elektrowerkzeug. Benutzen Sie kein Elektrowerkzeug, wenn Sie müde sind oder unter dem Einfluss von Drogen, Alkohol oder Medikamenten stehen. Ein Moment der Unachtsamkeit beim Gebrauch des Elektrowerkzeuges kann zu ernsthaften Verletzungen führen.
- b) Tragen Sie persönliche Schutzausrüstung und immer eine Schutzbrille. Das Tragen persönlicher Schutzausrüstung wie Staubmaske, rutschfeste Sicherheitsschuhe, Schutzhelm oder Gehörschutz, je nach Art und Einsatz des Elektrowerkzeuges, verringert das Risiko von Verletzungen.
- c) Vermeiden Sie eine unbeabsichtigte Inbetriebnahme. Vergewissern Sie sich, dass das Elektrowerkzeug ausgeschaltet ist, bevor Sie es an die Stromversorgung anschließen, es aufnehmen oder tragen. Wenn Sie beim Tragen des Elektrowerkzeuges den Finger am Schalter haben oder das Gerät bereits eingeschaltet an die Stromversorgung anschließen, kann dies zu Unfällen führen.
- d) Entfernen Sie Einstellwerkzeuge oder Schraubenschlüssel, bevor Sie das Elektrowerkzeug einschalten. Ein Werkzeug oder Schlüssel, der sich in einem drehenden Geräteteil befindet, kann zu Verletzungen führen.
- e) Vermeiden Sie eine abnormale Körperhaltung. Sorgen Sie für einen sicheren Stand und halten Sie jederzeit das Gleichgewicht. Dadurch können Sie das Elektrowerkzeug in unerwarteten Situationen besser kontrollieren.
- f) Tragen Sie geeignete Kleidung. Tragen Sie keine weite Kleidung oder Schmuck. Halten Sie Haare, Kleidung und Handschuhe fern von sich bewegenden Teilen. Lockere Kleidung, Schmuck oder lange Haare können von sich bewegenden Teilen erfasst werden.

- g) Wenn Staubabsaug- und -auffangeinrichtungen montiert werden können, vergewissern Sie sich, dass diese angeschlossen sind und richtig verwendet werden. Die Verwendung einer Staubabsaugung kann Gefährdungen durch Staub verringern.

### 4. Verwendung und Behandlung des Elektrowerkzeugs

- a) Überlasten Sie das Gerät nicht. Verwenden Sie für Ihre Arbeit das dafür bestimmte Elektrowerkzeug. Mit dem passenden Elektrowerkzeug arbeiten Sie besser und sicherer im angegebenen Leistungsbereich.
- b) Benutzen Sie kein Elektrowerkzeug, dessen Schalter defekt ist. Ein Elektrowerkzeug, das sich nicht mehr ein- oder ausschalten lässt, ist gefährlich und muss repariert werden.
- c) Ziehen Sie den Stecker aus der Steckdose, bevor Sie Geräteeinstellungen vornehmen, Zubehörteile wechseln oder das Gerät weglegen. Diese Vorsichtsmaßnahme verhindert den unbeabsichtigten Start des Elektrowerkzeuges.
- d) Bewahren Sie unbenutzte Elektrowerkzeuge außerhalb der Reichweite von Kindern auf. Lassen Sie Personen das Gerät nicht benutzen, die mit diesem nicht vertraut sind oder diese Anweisungen nicht gelesen haben. Elektrowerkzeuge sind gefährlich, wenn sie von unerfahrenen Personen benutzt werden.
- e) Pflegen Sie Elektrowerkzeuge mit Sorgfalt. Kontrollieren Sie, ob bewegliche Teile einwandfrei funktionieren und nicht klemmen, ob Teile gebrochen oder so beschädigt sind, dass die Funktion des Elektrowerkzeuges beeinträchtigt ist. Lassen Sie beschädigte Teile vor dem Einsatz des Gerätes reparieren. Viele Unfälle haben ihre Ursache in schlecht gewarteten Elektrowerkzeugen.
- f) Halten Sie Schneidwerkzeuge scharf und sauber. Sorgfältig gepflegte Schneidwerkzeuge mit scharfen Schneidkanten verklemmen sich weniger und sind leichter zu führen.
- g) Verwenden Sie Elektrowerkzeug, Zubehör, Einsatzwerkzeuge usw. entsprechend diesen Anweisungen. Berücksichtigen Sie dabei die

**Arbeitsbedingungen und die auszuführende Tätigkeit.** Der Gebrauch von Elektrowerkzeugen für andere als die vorgesehenen Anwendungen kann zu gefährlichen Situationen führen.

## 5. Service

- a) Lassen Sie Ihr Elektrowerkzeug nur von qualifiziertem Fachpersonal und nur mit Original-Ersatzteilen reparieren. Damit wird sichergestellt, dass die Sicherheit des Elektrowerkzeugs erhalten bleibt.

## Gerätespezifische Sicherheitshinweise für Stichsägen

- Halten Sie das Elektrowerkzeug an den isolierten Griffflächen, wenn Sie Arbeiten ausführen, bei denen das Elektrowerkzeug verborgene Stromleitungen oder das eigene Netzkabel treffen kann. Der Kontakt mit einer spannungsführenden Leitung kann auch metallene Geräteteile unter Spannung setzen und zu einem elektrischen Schlag führen.
- Halten Sie die Hände vom Sägebereich fern. Greifen Sie nicht unter das Werkstück. Bei Kontakt mit dem Sägeblatt besteht Verletzungsgefahr.
- Halten Sie die Hände von der Hubstange und dem Schnellspannfutter fern. Bei Kontakt mit den Bauteilen besteht Quetschungsgefahr.
- Führen Sie das Elektrowerkzeug nur eingeschaltet gegen das Werkstück. Es besteht sonst die Gefahr eines Rückschlages.
- Achten Sie darauf, dass die Fußplatte 7 beim Sägen aufliegt.
- Schalten Sie nach Beendigung des Arbeitsvorgangs das Elektrowerkzeug aus und ziehen Sie das Sägeblatt 13 erst dann aus dem Schnitt, wenn dieses zum Stillstand gekommen ist. So vermeiden Sie einen Rückschlag und können das Elektrowerkzeug sicher ablegen.
- Verwenden Sie nur unbeschädigte und einwandfreie Sägeblätter. Verbogene und stumpfe Sägeblätter können brechen oder einen Rückschlag verursachen.
- Bremsen Sie das Sägeblatt 13 nach dem Ausschalten nicht durch seitliches Gegendrücken ab. Das Sägeblatt 13 kann beschädigt werden, brechen oder einen Rückschlag verursachen.

- Sichern Sie das Werkstück. Benutzen Sie Spannvorrichtungen/Schraubstock, um das Werkstück festzuhalten. Es ist damit sicherer gehalten, als mit Ihrer Hand.
- Führen Sie das Netzkabel immer nach hinten vom Gerät weg.
- Bearbeiten Sie keine angefeuchteten Materialien oder feuchte Flächen.
- **Gefährdung durch Staub!** Schließen Sie bei längerem Bearbeiten von Holz und insbesondere wenn Materialien bearbeitet werden, bei denen gesundheitsgefährdende Stäube entstehen, das Gerät an eine geeignete Staubabsaugvorrichtung an.
- Tragen Sie eine Staubschutzmaske!
- Sorgen Sie für ausreichende Belüftung.



**WARNING! Schützen Sie sich vor Laserstrahlung:**



- Schauen Sie nicht direkt in den Laserstrahl, bzw. in die Öffnung, aus der er austritt.

### ! WARNING!

- ▶ Das Betrachten des Laserausgangs mit optischen Instrumenten (z.B. Lupe, Vergrößerungsgläsern, u.ä.) ist mit einer Augengefährdung verbunden.
- ▶ Vorsicht! Wenn andere als die hier angegebenen Bedienungs- oder Justiereinrichtungen benutzt oder andere Verfahrensweisen ausgeführt werden, kann dies zu gefährlicher Strahlungseinwirkung führen.
- Richten Sie den Laserstrahl niemals auf reflektierende Flächen, Personen oder Tiere. Bereits ein kurzer Sichtkontakt mit dem Laserstrahl kann zu Augenschäden führen.

## Originalzubehör / -zusatzgeräte

- Benutzen Sie nur Zubehör und Zusatzgeräte, die in der Bedienungsanleitung angegeben sind bzw. deren Aufnahme mit dem Gerät kompatibel ist.

## Informationen zu Sägeblättern

Die Parkside-Grundausrüstung beinhaltet bereits Sägeblätter für Hauptanwendungen in Holz und Metall.

- 3 Sägeblätter für allgemeine Holzschnitte
- 1 Sägeblatt für Leichtmetalle bis 3 mm

### HINWEIS

- Sie können jedes Sägeblatt verwenden, vorausgesetzt, es ist mit der passenden Aufnahme (Einnockenschaft) versehen.

### Sägeblatttyp

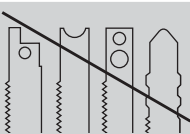
geeignet	ungeeignet
	

## Inbetriebnahme

### Sägeblatt montieren / wechseln

Ziehen Sie vor allen Arbeiten am Gerät den Netzstecker aus der Steckdose.

- ◆ Klappen Sie die Schutzhaube **16** nach oben.
- ◆ Drehen Sie das Schnellspannfutter **17** und halten Sie es gedreht.
- ◆ Drücken Sie das benötigte Sägeblatt bis zum Anschlag in das Schnellspannfutter **17**.
- ◆ Lassen Sie das Schnellspannfutter **17** los, es muss in seine Ausgangsposition zurückkehren. Das Sägeblatt ist nun verriegelt.

## Parallelanschlag montieren

Der Parallelanschlag **11** kann links oder rechts am Gerät befestigt werden.

- ◆ Lösen Sie die beiden Feststellschrauben der Einschuböffnungen **14**.
- ◆ Schieben Sie den Parallelanschlag **11** in die Einschuböffnungen **14**.
- ◆ Schrauben Sie die beiden Feststellschrauben wieder fest.

## Spanabsaugung anschließen

- ◆ Stecken Sie den Absaugstutzen **6** in den Absaugkanal bis dieser festklemmt.
- ◆ Schließen Sie eine zugelassene Staub- und Spanabsaugung an den Absaugstutzen **6** an.

## Gleitschuh montieren

Bei der Bearbeitung von empfindlichen Oberflächen können Sie den Gleitschuh **8** auf die Fußplatte **7** aufsetzen, um ein Verkratzen der Oberfläche zu vermeiden.

- ◆ Hängen Sie den Gleitschuh **8** vorne an die Fußplatte **7** ein und drücken Sie ihn hinten hoch, bis er an der Fußplatte **7** einrastet.
- ◆ Zum Abnehmen des Gleitschuhs **8**, lösen Sie ihn am hinteren Teil der Fußplatte **7** und nehmen ihn nach vorne hin ab.

## Bedienung

### Schnittwinkel einstellen

- ◆ Lösen Sie die Klemmschrauben **19** mit dem Sechskantschlüssel **21** und ziehen die Fußplatte **7** nach hinten.
- ◆ Stellen Sie den Schnittwinkel 0° / 15° / 30° / 45° mit Hilfe der Markierungen an der Fußplatte **7** ein. Schieben Sie die Fußplatte **7** nach vorne, damit der Arretierstift in die Verzahnung **20** einrastet.
- ◆ Spannen Sie die Klemmschrauben **19** mit dem Sechskantschlüssel **21**.

## Hubzahl einstellen

- ◆ Stellen Sie mit dem Stellrad Hubzahlvorwahl **1** die gewünschte Hubzahl ein.

## Pendelhub einstellen

- ◆ Sie können mit dem Pendelhubschalter **10** die Pendelbewegung des Sägeblattes **13** einstellen. Ohne Pendelbewegung (Stellung „0“) erzielen Sie feine und saubere Schnittkanten. Stellen Sie bei dünnen Werkstücken den Pendelhub ab. Mit aktiviertem Pendelhub (Stellung 1-3) erzielen Sie einen zunehmend schnelleren Arbeitsfortschritt.

## Einschalten / Ausschalten

### Gerät einschalten:

Drücken Sie den EIN-/AUS-Schalter **3**.

### Gerät ausschalten:

Lassen Sie den EIN-/AUS-Schalter **3** los.

### Dauerbetrieb einschalten:

Drücken Sie den EIN-/AUS-Schalter **3** und stellen Sie ihn im gedrückten Zustand mit der Feststelltaste für EIN-/AUS-Schalter **2** fest.

### Dauerbetrieb ausschalten:

Drücken Sie den EIN-/AUS-Schalter **3** und lassen Sie ihn wieder los.

## Laser / Arbeitslicht ein-/ausschalten

### Ein-/Ausschalter:

Drücken Sie den EIN-/AUS-Schalter **13** bis die gewünschte Funktion aktiv ist.

LASER und ARBEITSLICHT → ARBEITSLICHT → LASER → AUSSCHALTEN

## Spanblasfunktion

### Spanblasfunktion einschalten:

- ◆ Schieben Sie den Schalter Späneblasvorrichtung **9** nach hinten.

### Absaugfunktion unterstützen:

- ◆ Schieben Sie den Schalter Späneblasvorrichtung **9** nach vorne.

## Wartung und Reinigung



**WARNUNG! VERLETZUNGSGEFAHR!**  
Schalten Sie vor allen Arbeiten am Gerät das Gerät aus und ziehen Sie den Netzstecker.

- Das Gerät muss stets sauber, trocken und frei von Öl oder Schmierfetten sein.
- Verwenden Sie zum Reinigen des Gehäuses ein trockenes Tuch.

### **WARNUNG!**

- Wenn ein Ersatz der Anschlussleitung erforderlich ist, dann ist dies vom Hersteller oder seinem Vertreter auszuführen, um Sicherheitsgefährdungen zu vermeiden.
- Wechseln Sie das Sägeblatt **13** aus, sobald dessen Zahnung stumpf ist und damit keine einwandfreie Sägearbeit mehr durchführbar ist.
- Führen Sie die Reinigung des Gerätes im Anschluss an Ihre Sägearbeit durch.
- Entfernen Sie Verschmutzungen (z.B. durch Sägespäne). Reinigen Sie die Sägeblattaufnahme ggf. mit einem Pinsel oder durch Ausblasen mit Druckluft.

## Garantie

Sie erhalten auf dieses Gerät 3 Jahre Garantie ab Kaufdatum. Das Gerät wurde sorgfältig produziert und vor Anlieferung gewissenhaft geprüft. Bitte bewahren Sie den Kassenbon als Nachweis für den Kauf auf. Bitte setzen Sie sich im Garantiefall mit Ihrer Servicestelle telefonisch in Verbindung. Nur so kann eine kostenlose Einsendung Ihrer Ware gewährleistet werden.

Die Garantieleistung gilt nur für Material- oder Fabrikationsfehler, nicht aber für Transportschäden, Verschleißteile oder für Beschädigungen an zerbrechlichen Teilen, z. B. Schalter oder Akkus. Das Produkt ist lediglich für den privaten und nicht für den gewerblichen Gebrauch bestimmt.

Bei missbräuchlicher und unsachgemäßer Behandlung, Gewaltawendung und bei Eingriffen, die nicht von unserer autorisierten Service-Niederlassung vorgenommen wurden, erlischt die Garantie. Ihre gesetzlichen Rechte werden durch diese Garantie nicht eingeschränkt.

Die Garantiezeit wird durch die Gewährleistung nicht verlängert. Dies gilt auch für ersetzte und reparierte Teile. Eventuell schon beim Kauf vorhandene Schäden und Mängel müssen sofort nach dem Auspacken gemeldet werden, spätestens aber zwei Tage nach Kaufdatum. Nach Ablauf der Garantiezeit anfallende Reparaturen sind kostenpflichtig.

## Service

### DE Service Deutschland

Tel.: 0800 5435 111

E-Mail: [kompernass@lidl.de](mailto:kompernass@lidl.de)

IAN 114249

### AT Service Österreich

Tel.: 0820 201 222 (0,15 EUR/Min.)

E-Mail: [kompernass@lidl.at](mailto:kompernass@lidl.at)

IAN 114249

### CH Service Schweiz

Tel.: 0842 665566 (0,08 CHF/Min.,

Mobilfunk max. 0,40 CHF/Min.)

E-Mail: [kompernass@lidl.ch](mailto:kompernass@lidl.ch)

IAN 114249

**Erreichbarkeit Hotline:** Montag bis Freitag von 8:00 Uhr – 20:00 Uhr (MEZ)

## Importeur

KOMPERNASS HANDELS GMBH

BURGSTRASSE 21

44867 BOCHUM

GERMANY

[www.kompernass.com](http://www.kompernass.com)

## Entsorgung



Die Verpackung besteht aus umweltfreundlichen Materialien, die Sie über die örtlichen Recyclingstellen entsorgen können.



**Werfen Sie Elektrowerkzeuge nicht in den Hausmüll!**

Gemäß Europäischer Richtlinie 2012/19/EU müssen verbrauchte Elektrowerkzeuge getrennt gesammelt und einer umweltgerechten Wiederverwertung zugeführt werden.

Möglichkeiten zur Entsorgung des ausgedienten Gerätes erfahren Sie bei Ihrer Gemeinde- oder Stadtverwaltung.



## Original- Konformitätserklärung

Wir, KOMPERNASS HANDELS GMBH, Dokumentenverantwortlicher: Herr Semi Uguzlu, BURGSTR. 21, 44867 BOCHUM, DEUTSCHLAND, erklären hiermit, dass dieses Produkt mit den folgenden Normen, normativen Dokumenten und EG-Richtlinien übereinstimmt:

**Maschinenrichtlinie  
(2006 / 42 / EC)**

**Elektromagnetische Verträglichkeit  
(2004 / 108 / EC)**

**RoHS Richtlinie  
(2011 / 65 / EU)**

### Angewandte harmonisierte Normen:

EN 60745-1 / A11: 2010

EN 60745-2-11: 2010

EN 62233: 2008

EN 55014-1 / A2: 2011

EN 55014-2 / A2: 2008

EN 61000-3-2 / A2: 2009

EN 61000-3-3: 2008

### Typbezeichnung der Maschine:

Pendelhubstichsäge PSTD 800 A1

**Herstellungsjahr: 04-2015**

**Seriennummer: IAN 114249**

Bochum, 30.03.2015



Semi Uguzlu

- Qualitätsmanager -

Technische Änderungen im Sinne der Weiterentwicklung sind vorbehalten.





**KOMPERNASS HANDELS GMBH**

BURGSTRASSE 21

44867 BOCHUM

DEUTSCHLAND / GERMANY

[www.kompernass.com](http://www.kompernass.com)

Last Information Update - Stanje informacija

Актуалност на информацията · Έκδοση των πληροφοριών

Stand der Informationen: 04 / 2015 Ident.-No.: PSTD800A1-042015-1

---

IAN 114249