



PONCEUSE EXCENTRIQUE À AIR COMPRIMÉ PDEXS 150 B2

FR BE

PONCEUSE EXCENTRIQUE À AIR COMPRIMÉ

Traduction des instructions d'origine

GB

PNEUMATIC ORBITAL SANDER

Translation of the original instructions

DE AT CH

DRUCKLUFT-EXZENTERSCHLEIFER

Originalbetriebsanleitung

IAN 110141



FR BE

Avant de lire le mode d'emploi, ouvrez la page contenant les illustrations et familiarisez-vous ensuite avec toutes les fonctions de l'appareil.

DE AT CH

Klappen Sie vor dem Lesen die Seite mit den Abbildungen aus und machen Sie sich anschließend mit allen Funktionen des Gerätes vertraut.

GB

Before reading, unfold the page containing the illustrations and familiarise yourself with all functions of the device.

FR/BE	Traduction des instructions d'origine	Page	1
DE/AT/CH	Originalbetriebsanleitung	Seite	13
GB	Translation of the original instructions	Page	25

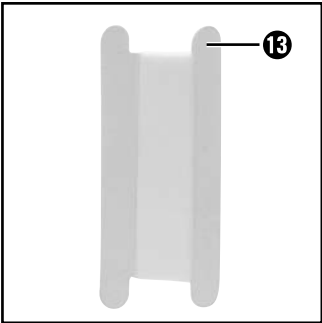
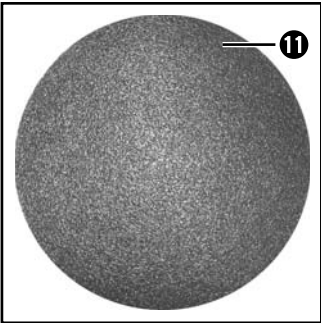
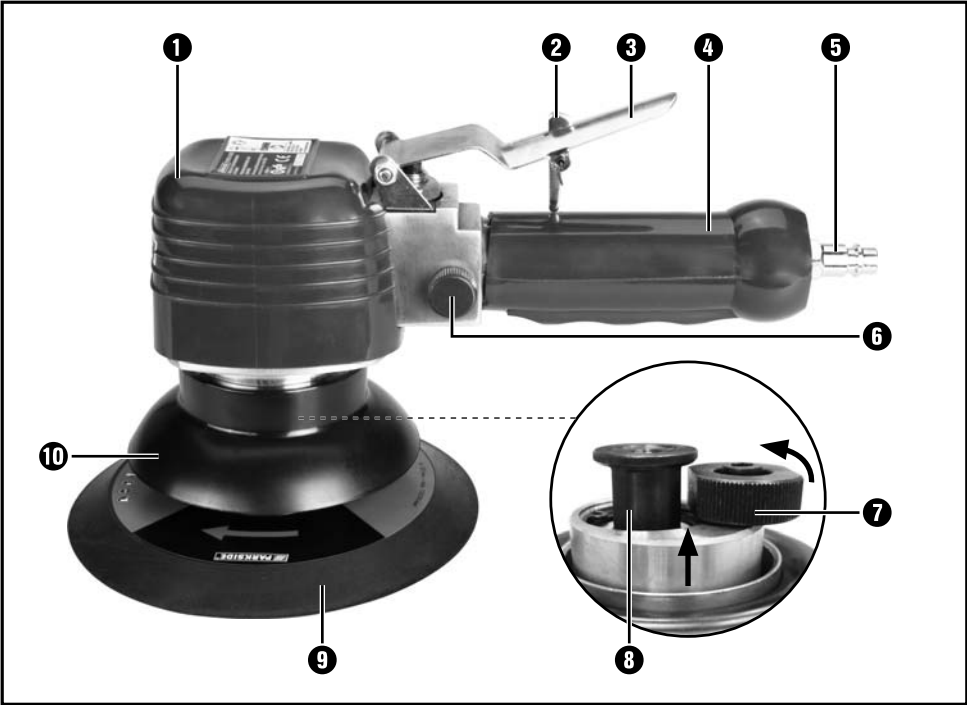

Table des matières

Introduction	2
Usage conforme	2
Équipement	2
Matériel livré	2
Caractéristiques techniques	2
Consignes générales de sécurité pour appareils à air comprimé	3
Risque engendré par des pièces projetées	3
Risques de happage	3
Risques en service	4
Risques dus aux mouvements répétitifs	4
Risques engendrés par des accessoires	4
Risques sur le poste de travail	5
Risques causés par la poussière et les vapeurs	5
Risques dus au bruit	5
Risques causés par les oscillations	6
Instructions de sécurité supplémentaires pour les machines pneumatiques	6
Instructions de sécurité particulières	6
Avant la mise en service	7
Montage de l'embout mâle	7
Montage du patin de ponçage	7
Choisir le disque abrasif	8
Montage du disque abrasif	8
Graissage	8
Remplissage d'huile	8
Raccordement à la source d'air comprimé	9
Utilisation	9
Mise en marche / hors service	9
Régulation de la puissance d'oscillation	9
Poncer	9
Consignes de travail	10
Maintenance et nettoyage	10
Dépannage	11
Mise au rebut	11
Garantie	11
Service après-vente	12
Importateur	12
Traduction de la déclaration de conformité originale	12

PONCEUSE EXCENTRIQUE À AIR COMPRIMÉ PDEXS 150 B2

Introduction



Toutes nos félicitations pour l'achat de votre nouvel appareil. Ainsi, vous venez d'opter pour un produit de grande qualité.

Le mode d'emploi fait partie de ce produit. Il contient des remarques importantes concernant la sécurité, l'usage et la mise au rebut. Avant d'utiliser le produit, veuillez vous familiariser avec toutes les consignes d'utilisation et de sécurité. N'utilisez le produit que conformément aux consignes et pour les domaines d'utilisation prévus. Si vous cédez le produit à un tiers, remettez-lui également tous les documents.

Usage conforme

La ponceuse excentrique pneumatique convient au ponçage, au lustrage et à la préparation de surfaces diverses. Toute autre utilisation ou modification de l'appareil est considérée comme étant non conforme et s'accompagne de risques d'accident non négligeables. Nous n'endossons aucune responsabilité pour des dommages causés résultant d'une utilisation non conforme. L'appareil est uniquement conçu pour une utilisation privée.

Équipement

- 1 Boîtier
- 2 Verrouillage de la gâchette
- 3 Gâchette
- 4 Poignée
- 5 Embout mâle
- 6 Régulateur de vitesse
- 7 Verrouillage de broche
- 8 Broche excentrique avec logement du patin de ponçage
- 9 Patin de ponçage
- 10 Carter de protection
- 11 Disque abrasif
- 12 Réservoir à huile
- 13 Ruban en téflon

Matériel livré

- 1 ponceuse excentrique à air comprimé
- 1 m de ruban en téflon
- 1 réservoir à huile
- 1 embout mâle 6,35 mm (1/4")
- 1 patin de ponçage Ø 150 mm (à agrippage velcro)
- 5 feuilles abrasives (P60/P80/P100/P120/P150)
- 1 mode d'emploi

Caractéristiques techniques

Vitesse de rotation :	0 - 10000 min ⁻¹
Pression de l'air de mesure :	max. 6,3 bar
Débit d'air :	114 l/min
Raccord d'admission d'air :	1/4"
Matériau du boîtier :	Gaine plastique
Patin de ponçage :	Ø 150 mm
Poids :	env. 1,65 kg
Niveau de pression acoustique :	87,4 dB(A)
Niveau de puissance acoustique :	98,4 dB(A)
Incertitude K :	3 dB

Valeur de mesure déterminée conformément à : ISO 15744



Porter une protection auditive !

Valeur d'émission des vibrations = 8,27 m/s²

Incertitude K = 0,82 m/s²

Valeur de mesure déterminée conformément à : ISO 28927-3, EN 12096

⚠ AVERTISSEMENT !

- ▶ Les valeurs d'émission sonores indiquées dans ces instructions ont été mesurées conformément aux méthodes de mesure décrites dans la norme ISO 15744 et peuvent être utilisées pour la comparaison d'appareils. Les valeurs d'émission sonore vont varier en fonction de l'usage de l'outil à air comprimé et peuvent, dans certains cas, excéder la valeur indiquée dans ces instructions. La sollicitation due aux émissions sonores pourrait être sous-estimée si l'outil à air comprimé est utilisé régulièrement de cette manière.

REMARQUE

- ▶ Pour obtenir une estimation précise de la sollicitation due aux émissions sonores pendant un certain temps de travail, il faut également tenir compte des périodes pendant lesquelles l'appareil est éteint, ou de celles durant lesquelles il est certes allumé mais n'est pas effectivement utilisé. Ceci peut considérablement réduire la sollicitation due aux émissions sonores pendant toute la durée du travail.



Consignes générales de sécurité pour appareils à air comprimé

⚠ AVERTISSEMENT !

- ▶ Concernant des risques multiples : Les consignes de sécurité doivent avoir été lues et comprises avant l'installation, l'utilisation, la réparation, la maintenance et le remplacement d'accessoires sur la ponceuse à feuilles abrasives ou la polisseuse-lustreuse, ainsi qu'avant le travail à proximité de la machine. En cas contraire, de graves blessures corporelles peuvent s'ensuivre.
- La ponceuse pour feuilles abrasives ou la polisseuse-lustreuse doit être exclusivement installée, réglée et utilisée par du personnel qualifié et formé en conséquence.
- Cette ponceuse pour feuilles abrasives ou la polisseuse-lustreuse ne doit pas être modifiée. Les modifications risquent de restreindre l'efficacité des mesures de sécurité et d'augmenter les risques pour l'opérateur.

- Ne pas utiliser la polisseuse-lustreuse ou la ponceuse si elle a été endommagée.
- L'appareil doit être soumis régulièrement à une inspection, afin de contrôler qu'il présente bien les valeurs de mesure et les marquages requis dans cette notice. L'utilisateur doit contacter le fabricant afin d'obtenir si besoin des plaques de remplacement.

Conserver toutes les consignes de sécurité et instructions en vue d'une consultation ultérieure.

Les consignes de sécurité ne doivent pas se perdre - Remettez-les à l'utilisateur.

Risque engendré par des pièces projetées

- Si la pièce, des accessoires voire l'outil machine lui-même cassent, des débris risquent d'être projetés à grande vitesse.
- Lors du fonctionnement de la ponceuse ou la polisseuse-lustreuse pour feuilles abrasives, ou lors du remplacement d'accessoires sur la machine, le port d'une protection oculaire résistante aux impacts est obligatoire. Le niveau de protection nécessaire doit être évalué séparément pour chaque utilisation.
- Pendant des travaux au dessus de la tête, portez toujours un casque de protection. Dans ce cas, les risques courus par d'autres personnes doivent également être estimés.
- Il faut s'assurer que la pièce à usiner soit fixée de manière sûre.
- Assurez-vous que les étincelles produites lors de l'utilisation ne constituent aucun danger.
- Débranchez la ponceuse de l'alimentation en énergie avant de remplacer d'abrasif et avant une opération de maintenance.
- Dans ce cas, les risques courus par d'autres personnes doivent également être estimés.

Risques de happage

- Si des vêtements amples, bijoux, colliers, cheveux ou gants ne sont pas maintenus loin de la machine et de ses accessoires, cela engendre un risque d'étouffement, d'arrachage du cuir chevelu et/ou de blessures (coupures).

Risques en service

- Pendant l'utilisation de la machine, les mains de l'utilisateur peuvent être exposées à des risques par exemple de coupure ainsi que d'éraflures et d'échaudement. Pour vous protéger les mains, portez des gants appropriés.
- L'utilisateur ainsi que le personnel de maintenance doivent être physiquement en mesure de maîtriser la taille, la masse et la puissance de la machine.
- Tenez la machine correctement : Soyez prêt à contrer les mouvements habituels mais aussi ceux inopinés : tenez vos deux mains prêtes.
- Veillez à placer votre corps bien en équilibre et à tenir l'appareil de manière sûre.
- Activez l'organe de commande de mise en marche et d'immobilisation en cas d'interruption de l'alimentation énergétique.
- Utilisez uniquement les lubrifiants recommandés par le fabricant.
-  Il faut porter des lunettes de protection ; le port de gants de protection et d'une tenue de protection est recommandé.
- Vérifier le patin de ponçage avant chaque utilisation. Ne pas utiliser lorsque ce dernier est déchiré, cassé ou tombé par terre.
- Éviter tout contact direct avec le patin de ponçage mobile, afin d'éviter que les mains ou d'autres parties corporelles soient écrasées ou coupées. Il convient de porter des gants de protection adaptés.
- Ne jamais utiliser la machine sans abrasif.
- Il y a risque de décharge électrostatique lorsque la machine est utilisée sur du plastique et d'autres matériels non conducteurs.
- Une atmosphère potentiellement explosive peut être créée par la poussière et les vapeurs, causées par le ponçage et le ponçage à l'émeri. Un système d'aspiration des poussières ou de suppression adapté au matériau usiné doit toujours être utilisé.

Risques dus aux mouvements répétitifs

- Lors de l'utilisation d'une ponceuse ou la polisseuse-lustreuse pour feuilles abrasives afin de réaliser différents travaux, il est possible que l'utilisateur ressent des sensations désagréables dans les mains et les bras ainsi qu'au niveau des épaules et du cou, ou bien sur d'autres parties du corps.
- Lors de l'utilisation d'une ponceuse ou la polisseuse-lustreuse pour feuilles abrasives, l'utilisateur doit adopter une posture agréable, tout en veillant à un maintien sûr et à éviter toute posture défavorable ou rendant difficile le maintien de l'équilibre. L'utilisateur doit changer de posture en cas de travaux de longue durée, ce qui peut être utile afin d'éviter des désagréments et la fatigue.
- Si l'utilisateur ressent des symptômes tels que par ex. un malaise durable ou réapparaissant à plusieurs reprises, maux, palpitations, douleur, picotements, surdité, brûlure ou raideur, ces signes ne doivent pas être ignorés. L'utilisateur doit dans ce cas consulter un médecin disposant des qualifications adaptées.

Risques engendrés par des accessoires

- Avant de changer l'outil de la machine ou des accessoires, débranchez la ponceuse ou la polisseuse-lustreuse pour feuilles abrasives de l'alimentation énergétique.
- Utilisez exclusivement des accessoires et consommables de la taille et du type recommandés par le fabricant de la ponceuse ou la polisseuse-lustreuse pour feuilles abrasives.
- Il ne faut pas utiliser de disques de tronçonnage ni de machines de découpe.
- Pendant et après l'utilisation, évitez tout contact direct avec l'outil de la machine car il peut s'être échauffé ou présenter des arêtes vives.
- La vitesse maximale recommandée par le fabricant pour la ponceuse pour feuilles abrasives doit être identique ou supérieure à celle indiquée sur la machine.
- Les disques autoadhésifs doivent être positionnés de manière concentrique sur la plaque de fixation.

Risques sur le poste de travail

- **Conservez votre zone de travail propre et bien éclairée.** Les zones de travail en désordre ou sombres sont propices aux accidents.
- **Principales causes de blessures sur le lieu de travail : dérapage, trébuchement et chute.** Faites attention aux surfaces pouvant être devenues glissantes suite à l'utilisation de la machine, et aux risques de trébucher créés par le flexible d'air comprimé ou le flexible hydraulique.
- **Usez de prudence dans des environnements inconnus.** Des dangers risquent d'être masqués par les lignes électriques ou des lignes/conduites d'alimentation diverses.
- **Ne travaillez jamais avec un outil à air comprimé dans un environnement à risque d'explosion, dans lequel se trouvent des liquides, gaz ou poussières combustibles.** Le ponçage engendre des étincelles qui peuvent enflammer les poussières ou les fumées.
- **Éloignez les enfants et les autres personnes pendant l'utilisation de l'outil à air comprimé.** Les distractions peuvent vous faire perdre le contrôle de l'appareil.
- **La ponceuse n'est pas isolée face aux sources d'énergie électrique.**
- **S'assurer qu'aucun câble électrique, aucune conduite de gaz, etc. pouvant causer un phénomène dangereux n'est endommagé par l'utilisation de la machine.**

Risques causés par la poussière et les vapeurs

- Les poussières et vapeurs causées par l'utilisation de ponceuses ou la polisseuse-lustreuse pour feuilles abrasives peuvent causer des risques pour la santé (comme par ex. cancer, malformations congénitales, asthme et/ou dermatite). Il est indispensable de réaliser une analyse de risque par rapport à ces dangers et d'implémenter des mécanismes de régulation correspondants.
- Les poussières créées ainsi que l'éventuel soulèvement des poussières existantes doivent être prises en compte lors de cette analyse de risques.

- La ponceuse pour feuilles abrasives doit être utilisée et entretenue conformément aux recommandations données dans cette notice, afin de réduire à un minimum le dégagement de poussières et de vapeurs.
- L'air d'échappement doit être évacué de manière à réduire à un minimum le soulèvement de poussière dans des environnements poussiéreux.
- En cas de création de poussières ou de vapeurs, il convient de les contrôler sur leur lieu de dégagement.
- Toutes les pièces intégrées ou accessoires de la machine prévus pour la collecte, l'aspiration ou la suppression de la poussière volante ou des vapeurs, doivent être utilisés et entretenus conformément aux instructions du fabricant.
- Les consommables/outillages machine doivent être sélectionnés, entretenus et remplacés conformément aux recommandations données dans cette notice afin d'éviter une intensification inutile du dégagement de poussière ou de vapeur.
- Utilisez des équipements de protection respiratoire conformément aux instructions de votre employeur ou comme prescrits dans les dispositions sanitaires et de protection du travail.

Risques dus au bruit

- L'effet d'un niveau sonore élevé peut, en cas de protection auditive insuffisante, provoquer des lésions auditives, une perte auditive ainsi que d'autres problèmes comme par ex. des acouphènes (sonneries, sifflements, bourdonnements, ronronnements dans l'oreille). C'est la raison pour laquelle il est indispensable de réaliser une analyse de risque concernant ces dangers et de mettre en œuvre des mécanismes réglementaires correspondants.
- Des mesures comme par ex. l'utilisation de matériaux isolants, visant à éviter les bruits de sonnerie apparaissant sur les pièces à usiner, font partie des mécanismes réglementaires adaptés destinés à réduire le risque.
- Utilisez des équipements de protection auditive conformément aux instructions de votre employeur ou comme prescrits dans les dispositions sanitaires et de protection du travail.

- La ponceuse pour feuilles abrasives ou la polisseuse-lustreuse doit être utilisée et entretenue conformément aux recommandations données dans cette notice, afin d'éviter une augmentation inutile du niveau sonore.
- Les consommables/outillages machine doivent être sélectionnés, entretenus et remplacés conformément aux recommandations données dans cette notice afin d'éviter une augmentation inutile du niveau sonore.
- Assurez-vous toujours, si la ponceuse ou la polisseuse-lustreuse pour feuilles abrasives est équipée d'un silencieux, que ce dernier soit en place et opérationnel lorsque la machine est utilisée.





Risques causés par les oscillations

- L'influence des oscillations peut provoquer des dommages nerveux et des problèmes de circulation sanguine dans les mains et les bras.
- Lors de travaux dans un environnement froid, portez des vêtements chauds et maintenez vos mains au chaud et au sec.
- Si vous constatez une sensation d'engourdissement, des picotements ou des douleurs dans les doigts ou les mains, ou si la peau de vos doigts ou de vos mains devient blanche, arrêtez immédiatement le travail et consultez un médecin.
- La ponceuse pour feuilles abrasives ou la polisseuse-lustreuse doit être utilisée et entretenue conformément aux recommandations données dans cette notice, afin d'éviter une amplification inutile des oscillations.
- Ne tenez pas la machine trop serrée, mais d'une main sûre en respectant les forces de réaction des mains nécessaires, car le risque d'oscillation augmente en règle générale avec l'augmentation de la force de prise.

Instructions de sécurité supplémentaires pour les machines pneumatiques

- **L'air comprimé peut provoquer des blessures graves.** Si la machine n'est pas utilisée, ainsi que lors de l'échange d'accessoires ou bien avant la réalisation de travaux de réparation, veillez à ce que l'alimentation en air soit fermée, que le flexible d'air ne soit pas sous pression et que la machine soit débranchée de l'alimentation d'air. Ne dirigez jamais la sortie d'air vers vous-même ou d'autres personnes.
- Les flexibles en mouvement peuvent provoquer des blessures graves. Vérifiez de ce fait toujours si les flexibles et leurs fixations sont intacts ou s'ils ne se sont pas détachés.
- Lors de l'utilisation d'accouplements tournants (accouplements à griffe), des aides à l'arrêt doivent être intégrées ; des sécurités pour flexibles Whipcheck doivent être utilisées afin de fournir une protection en cas de défaillance du raccord du flexible avec la machine et des flexibles entre eux.
- Veillez à ce que la pression maximale indiquée sur la machine ne soit pas dépassée.
- Ne portez jamais les machines pneumatiques en tenant le flexible.

Instructions de sécurité particulières

-  Lors de l'utilisation ou de la maintenance de la ponceuse, portez toujours une protection oculaire.
- Portez toujours une tenue de protection appropriée. Protégez-vous vos mains, cheveux et vêtement contre le risque de happage par des pièces en rotation.
-  En cas de dégagement de poussières, portez toujours une protection respiratoire.
-  Portez toujours une protection auditive.
-  Portez toujours des gants de protection.
- Ne branchez la ponceuse au réseau d'air comprimé qu'à l'état hors tension.

- Le ponçage produit des étincelles. Veillez à ce que personne ne puisse être mis en danger par la projection d'étincelles. Éloignez les matériaux et objets combustibles.
- Ne transportez pas la ponceuse tant qu'elle est raccordée au flexible d'air comprimé.
- Attention au risque que le flexible d'air comprimé se comporte comme un fouet !
- La ponceuse n'est pas homologuée pour servir avec des disques de tronçonnage !
- Pendant le service, la pression d'écoulement de l'air ne doit jamais dépasser 6,3 bars.
- Comme source d'énergie, n'utilisez jamais d'oxygène ou d'autres gaz combustibles.
- Approchez l'appareil en marche de la pièce à usiner. Levez l'appareil suite à l'usinage de la pièce à usiner et éteignez-le.
- Après avoir achevé l'opération de travail, éteignez la ponceuse, attendez qu'elle s'immobilise puis déposez-la sur une surface sûre.
Attention ! La ponceuse continue de tourner après l'extinction.
- Après avoir achevé l'opération de travail, débranchez la ponceuse de son alimentation en air comprimé.
- Attention : il peut y avoir risque que le traitement de certains matériaux dégage de la poussière et des vapeurs génératrices d'une atmosphère explosive. Utilisez un aspirateur ainsi qu'un équipement de protection approprié.

Avant la mise en service

REMARQUE

- ▶ La ponceuse doit être utilisée exclusivement avec de l'air comprimé épuré contenant un brouillard d'huile, et la pression maximale de travail (6,3 bars) ne doit pas être dépassée dans l'appareil. Pour réguler la pression de travail, il faut équiper le compresseur d'un détendeur.
- ▶ Enveloppez tous les raccords filetés avec le ruban en téflon fourni (13).

Montage de l'embout mâle

- ◆ Retirez le capuchon de protection plastique de l'arrivée d'air de l'appareil.
- ◆ Entourez le filetage de l'embout mâle (5) avec le ruban en téflon fourni (13).
- ◆ Vissez l'embout mâle (5) dans l'arrivée d'air.

Montage du patin de ponçage

La ponceuse excentrique pneumatique est équipée d'un carter de protection (10).

-  Indication du sens de rotation du patin de ponçage (9)
- ◆ Pour monter le patin de ponçage (9) ou bien pour le remplacer, enfillez le carter de protection (10) (voir fig. 1).



Fig. 1

⚠ AVERTISSEMENT !

- ▶ N'utilisez jamais la ponceuse excentrique pneumatique sans carter de protection (10).
- ▶ N'utilisez jamais la ponceuse excentrique pneumatique sans avoir enfilé le carter de protection (10).
- ▶ Un carter de protection (10) abîmé doit être immédiatement remplacé.
- ◆ Tournez le verrouillage de broche (7) avec la courbure moletée contre le côté plat de la broche excentrique (8) (voir fig. 2).



Fig. 2

- ◆ Retirez le capuchon de protection de la tige filetée du patin de ponçage ⑨ et vissez-le dans le sens des aiguilles d'une montre jusqu'à la butée dans la broche excentrique ⑧.
- ◆ Desserrez le verrouillage de broche ⑦, de manière à ce que la broche excentrique ⑧ puisse tourner librement autour du propre axe.

⚠ ATTENTION !

- ▶ N'utilisez jamais la ponceuse excentrique pneumatique avec la broche d'entraînement verrouillée. Ceci est dangereux et peut provoquer des blessures graves.

Choisir le disque abrasif

Enlèvement et surface :

La performance d'enlèvement et la qualité de surface sont déterminées par l'épaisseur du grain du disque abrasif.

- Veuillez tenir compte du fait qu'il convient d'utiliser des disques abrasifs de grains différents pour l'usinage des différents matériaux.

Montage du disque abrasif

⚠ ATTENTION !

- ▶ Débranchez obligatoirement l'appareil de la source d'air comprimé avant de placer ou de détacher le disque abrasif ⑪.
- ◆ Le patin de ponçage ⑨ et les disques abrasifs ⑪ compris dans le matériel livré sont équipés d'une fermeture velcro correspondante.
- ◆ Choisissez le disque abrasif ⑪ de grain souhaité et pressez-le sur le patin de ponçage ⑨. Veillez au positionnement concentrique.
- ◆ Pour le changement, levez le disque abrasif ⑪ latéralement et retirez-le du patin de ponçage ⑨. Si nécessaire, nettoyez le patin de ponçage ⑨ à l'air comprimé.

Graissage

REMARQUE

- ▶ Afin d'éviter tout dommage de frottement et de corrosion, un graissage régulier est particulièrement important. Nous recommandons l'utilisation d'une huile spéciale pour air comprimé (par ex. huile pour compresseurs Liqui Moly).
 - **Graissage avec un atomiseur d'huile :**
En tant que niveau préparatoire après le réducteur de pression, un atomiseur d'huile (non compris dans le matériel livré) graisse votre appareil en continu et de manière optimale. Un atomiseur d'huile distribue l'huile par fines gouttes à l'air circulant et garantit ainsi un graissage régulier.
 - **Graissage manuel :**
Si vous n'avez pas d'atomiseur d'huile, effectuez un graissage avant chaque mise en service ou lors de longues opérations de travail, en mettant 3-4 gouttes d'huile spéciale pour air comprimé dans l'embout mâle ⑤.

Remplissage d'huile

Afin que la ponceuse excentrique pneumatique demeure longtemps fonctionnelle, il faut qu'il y ait suffisamment d'huile pneumatique dans l'appareil.

Vous disposez des possibilités suivantes :

- ◆ raccordez une unité de maintenance avec huileur au compresseur.
 - ◆ Installez un huileur intégré dans la conduite d'air comprimé ou sur l'appareil pneumatique.
-  Versez env. 3-5 gouttes d'huile pneumatique manuellement toutes les 15 minutes de fonctionnement dans l'embout mâle ⑤.

Raccordement à la source d'air comprimé

REMARQUE

- ▶ Avant le raccordement à la source d'air comprimé
 - la pression de travail correcte (3-6 bars) doit être entièrement disponible
 - il convient de s'assurer que la conduite de ventilation est située en position supérieure
- ◆ Raccordez l'appareil à un compresseur en raccordant l'embout mâle **5** au flexible d'alimentation de la source d'air comprimé.
- ◆ Afin de pouvoir réguler l'air comprimé, la source d'air comprimé doit être équipée d'un réducteur de pression.

Utilisation

Mise en marche / hors service

Mise en marche :

- ◆ Appuyez d'abord le verrouillage de gâchette vers l'avant puis sur la gâchette **3** pour mettre l'appareil en marche.

Mise hors service :

- ◆ Relâchez la gâchette **3**.
- ◆ Une fois votre travail terminé, débranchez l'appareil de la source d'air comprimé.

Régulation de la puissance d'oscillation

- Le régulateur de vitesse **6** peut varier le flux de l'air et ainsi la puissance d'oscillation pendant l'utilisation.
- La puissance d'oscillation idéale dépend du matériau et peut être déterminée par des tests pratiques.

À l'aide du détendeur, réglez la pression de travail sur la valeur correcte. Opérez l'appareil avec une pression de travail de 6,3 bars.

Poncer

- ◆ Allumez la source d'air comprimé et laissez-la allumée jusqu'à ce que la pression maximale soit atteinte et s'éteigne.
- ◆ À l'aide d'un réducteur de pression, réglez la pression de travail idéale sur la source d'air comprimé. Tenez compte du fait que la pression de travail maximale ne doit pas être dépassée. Une pression de travail supérieure n'apporte aucun avantage au niveau de la puissance, mais augmente uniquement la consommation d'air et accélère l'usure de l'appareil. Respectez de ce fait toujours les indications techniques.
- ◆ Mettez la ponceuse excentrique pneumatique en marche.
- ◆ Laissez l'appareil arriver à la vitesse de rotation souhaitée et réglez-le si nécessaire.
- ◆ Approchez la ponceuse excentrique pneumatique parallèlement à la pièce à usiner.
- ◆ Déplacez l'appareil parallèlement en effectuant des mouvements circulaires ou bien en alternance dans le sens longitudinal et transversal. Utilisez le boîtier **1** comme poignée pour amener l'appareil dans la direction souhaitée.
- ◆ Ne pas appuyer sur la ponceuse excentrique pneumatique. Appuyer fortement n'augmente pas la performance de travail !
- ◆ Une fois le travail terminé, relâchez la gâchette **3** pour mettre l'appareil hors service.
- ◆ Une fois votre travail terminé, débranchez l'appareil de la source d'air comprimé.

⚠ ATTENTION !

- ▶ De la poussière de ponçage se dégage lors du ponçage. Portez de ce fait obligatoirement des gants de protection, une protection respiratoire adaptée et nettoyez le papier émeri et la pièce à usiner à intervalles réguliers à l'aide d'un aspirateur ou d'air comprimé.
- ▶ En fonction de la taille et du type de pièce à usiner, des mesures de sécurité correspondantes doivent être prises. Utilisez des dispositifs de serrage adaptés afin d'éviter que la pièce à usiner ne glisse.
- ▶ En cas d'interruption de l'alimentation en air comprimé, relâchez immédiatement la gâchette **3**.

Consignes de travail

Le plus important lors du ponçage est d'utiliser progressivement un papier émeri au grain de plus en plus fin. Si vous utilisez un grain plus grossier, la surface ne sera pas lisse, mais plutôt plus rugueuse. Si le grain est trop fin, vous obtenez à peine un résultat.

La performance d'enlèvement est déterminée par la vitesse de rotation et par le grain du papier émeri.

Utiliser différents papiers émeri en fonction du matériau à usiner et de l'enlèvement souhaité.

ATTENTION !

- Débranchez obligatoirement l'appareil de la source d'air comprimé avant de placer ou de détacher le disque abrasif **11**.

Matériau		Grain
Vernis :	Poncer	180
	Corriger les éraflures	120
	Éliminer les points de rouilles	40
Bois :	Bois mou	60 - 80
	Bois dur	60
	Placages	240
Métal :	Aluminium	80
	Acier	60

Maintenance et nettoyage



AVERTISSEMENT ! RISQUE DE BLESSURE ! Avant les travaux de maintenance, débranchez l'appareil du réseau d'air comprimé.

ATTENTION !

- Nettoyez l'appareil avant la maintenance pour éliminer les substances dangereuses qui (suite aux processus de travail) s'y sont déposées. Évitez tout contact cutané avec ces substances. Si la peau entre en contact avec des poussières dangereuses, ceci peut provoquer une dermatite grave. Si de la poussière est dégagée ou soulevée durant les travaux de maintenance, elle risque d'être inspirée.

REMARQUE

Pour garantir un fonctionnement impeccable et une longue durée de vie à la ponceuse, il faut respecter les points suivants :

- Que la lubrification par huile soit suffisante et constante pour un fonctionnement optimal revêt une importance cruciale.
- Vérifiez après chaque utilisation la vitesse de rotation et le niveau d'oscillations.
- Vérifiez la vitesse de fonctionnement à vide régulièrement ainsi qu'après chaque maintenance : À cette fin, utilisez un compte-tours et effectuez la mesure sans serrer d'outil dans l'appareil. À partir d'une pression d'écoulement de 6,3 bars, il ne faut en aucun cas dépasser la vitesse de fonctionnement à vide.
- Si un niveau d'oscillation plus élevé est dégagé par l'appareil, la cause doit être éliminée ou réparée avant de poursuivre l'utilisation.
- Utilisez uniquement les pièces de remplacement d'origine du fabricant, sans quoi l'utilisateur encoure des risques. Contactez le centre après-vente en cas de doute.
- Vérifiez régulièrement le patin de ponçage **9** en vue de détecter des détériorations.
- Nettoyez l'appareil uniquement avec un chiffon doux et sec ou à l'air comprimé.
- N'utilisez en aucun cas de produits nettoyants agressifs et/ou provoquant des rayures.

Dépannage

Panne	Cause possible	Remède
Vitesse trop basse, de l'air s'échappe de l'évacuation.	Pièces moteur collées à cause de la saleté.	Vérifier l'absence de saleté au niveau de l'alimentation en pression.
	Alimentation en pression trop basse.	Vérifier l'absence de saleté au niveau de l'alimentation en pression.
		Graisser l'appareil, comme décrit dans la notice.
		Si nécessaire, répéter les indications ci-dessus.
L'appareil ne bouge pas, l'air comprimé s'échappe entièrement par l'évacuation.	Le moteur est bloqué à cause d'une accumulation de matériau.	Graisser l'appareil, comme décrit dans la notice.

Mise au rebut



L'emballage se compose de matières recyclables. Il peut être éliminé dans les conteneurs de recyclage locaux.

Ne pas jeter l'appareil avec les ordures ménagères !

Se renseigner auprès de votre mairie ou des services de votre commune pour connaître les possibilités de mise au rebut de votre appareil usagé.

Garantie

Cet appareil est garanti 3 ans à partir de la date d'achat. L'appareil a été fabriqué avec soin et contrôlé consciencieusement avant sa livraison. Veuillez conserver le ticket de caisse en guise de preuve d'achat. En cas de garantie, veuillez contacter le service après-vente compétent. Cette condition doit être respectée pour assurer l'expédition gratuite de votre marchandise.

La prestation de garantie s'applique uniquement aux vices de matériau ou de fabrication, et non aux dégâts de transport, aux pièces d'usure ou aux dégâts subis par des pièces fragiles telles que les commutateurs ou les batteries. Le produit est destiné uniquement à un usage privé et ne répond pas à un usage professionnel. La garantie est annulée en cas d'entretien incorrect et inapproprié, d'usage de la force et en cas d'intervention non réalisée par notre centre de service après-vente agréé. Vos droits légaux ne sont pas restreints par la présente garantie. L'exercice de la garantie ne prolonge pas la période de garantie. Cette disposition s'applique également aux pièces remplacées ou réparées. Signalez sans attendre toute anomalie éventuelle sur le matériel au moment du déballage et au plus tard deux jours après la date d'achat. Toute réparation fera l'objet d'une facturation après expiration de la période de garantie.

Indépendamment de la garantie commerciale souscrite, le vendeur reste tenu des défauts de conformité du bien et des vices rédhibitoires dans les conditions prévues aux articles L211-4 et suivants du Code de la consommation et aux articles 1641 et suivants du Code Civil.

Service après-vente

FR Service France
Tel.: 0800 919270
E-Mail: kompernass@lidl.fr
IAN 110141

BE Service Belgique
Tel.: 070 270 171 (0,15 EUR/Min.)
E-Mail: kompernass@lidl.be
IAN 110141

Heures de service de notre hotline :
du lundi au vendredi de 8 h à 20 h (HEC)

Importateur

KOMPERNASS HANDELS GMBH
BURGSTRASSE 21
44867 BOCHUM
GERMANY
www.kompernass.com

Traduction de la déclaration de conformité originale

Nous soussignés, KOMPERNASS HANDELS GMBH, responsables du document : M. Semi Uguzlu, BURGSTR. 21, 44867 BOCHUM, DEUTSCHLAND, déclarons par la présente que ce produit est en conformité avec les normes, documents normatifs et directives CE suivants :

**Directive Machines
(2006 / 42 / EC)**

Normes harmonisées appliquées :
EN ISO 11148-8 : 2011

Désignation du modèle de la machine :
Ponceuse excentrique à air comprimé PDEXS 150 B2

Année de construction : 04-2015

Numéro de série : IAN 110141

Bochum, le 08/01/2015



Semi Uguzlu
- Responsable qualité -

Sous réserve de modifications techniques à des fins d'amélioration.

Inhaltsverzeichnis

Einleitung	14
Bestimmungsgemäßer Gebrauch	14
Ausstattung	14
Lieferumfang	14
Technische Daten	14
Allgemeine Sicherheitshinweise für Druckluftgeräte	15
Gefährdungen durch herausgeschleuderte Teile	15
Gefährdungen durch Verfangen	15
Gefährdungen im Betrieb	16
Gefährdungen durch wiederholte Bewegungen	16
Gefährdungen durch Zubehörteile	16
Gefährdungen am Arbeitsplatz	17
Gefährdungen durch Staub und Dämpfe	17
Gefährdungen durch Lärm	17
Gefährdungen durch Schwingungen	18
Zusätzliche Sicherheitsanweisungen für pneumatische Maschinen	18
Besondere Sicherheitsanweisungen	18
Vor der Inbetriebnahme	19
Montage des Stecknippels	19
Montage des Schleiftellers	19
Schleifpapierscheibe auswählen	20
Montage der Schleifpapierscheibe	20
Schmierung	20
Öl nachfüllen	20
Anschluss an eine Druckluftquelle	20
Bedienung	21
Ein- / Ausschalten	21
Schwingleistungsregulierung	21
Schleifen	21
Arbeitshinweise	21
Wartung und Reinigung	22
Fehlerbehebung	22
Entsorgung	23
Garantie	23
Service	23
Importeur	23
Original-Konformitätserklärung	24

DRUCKLUFT- EXZENTERSCHLEIFER PDEXS 150 B2

Einleitung

 **WARNUNG!** Wir beglückwünschen Sie zum Kauf Ihres neuen Gerätes. Sie haben sich damit für ein hochwertiges Produkt entschieden. Die Bedienungsanleitung ist Teil dieses Produkts. Sie enthält wichtige Hinweise für Sicherheit, Gebrauch und Entsorgung. Machen Sie sich vor der Benutzung des Produkts mit allen Bedien- und Sicherheitshinweisen vertraut. Benutzen Sie das Produkt nur wie beschrieben und für die angegebenen Einsatzbereiche. Händigen Sie alle Unterlagen bei Weitergabe des Produkts an Dritte mit aus.

Bestimmungsgemäßer Gebrauch

Der Druckluft-Exzentrerschleifer ist zum Schleifen, Polieren und zur Vorbereitung von verschiedenen Oberflächen geeignet. Jede andere Verwendung oder Veränderung des Gerätes gilt als nicht bestimmungsgemäß und birgt erhebliche Unfallgefahren. Für aus bestimmungswidriger Verwendung entstandene Schäden übernehmen wir keine Haftung. Das Gerät ist nur für den privaten Einsatz bestimmt.

Ausstattung

- 1 Gehäuse
- 2 Abzugssperre
- 3 Abzugshebel
- 4 Handgriff
- 5 Stecknippel
- 6 Drehzahlregler
- 7 Spindelsperre
- 8 Exzentrerspindel mit Schleiftelleraufnahme
- 9 Schleifteller
- 10 Schutzmanschette
- 11 Schleifpapierscheibe
- 12 Öl-Behälter
- 13 Teflonband

Lieferumfang

- 1 Druckluft-Exzentrerschleifer
- 1m Teflonband
- 1 Öl-Behälter
- 1 Stecknippel 6,35 mm (1/4")
- 1 Schleifteller Ø 150 mm (mit Kletthaftung)
- 5 Schleifblätter (P60/P80/P100/P120/P150)
- 1 Betriebsanleitung

Technische Daten

Drehzahl:	0 - 10000 min ⁻¹
Bemessungsluftdruck:	max. 6,3 bar
Luftdurchfluss:	114 l/min
Lufteinlass:	1/4"
Gehäuse Material:	Kunststoffummantelung
Schleifteller:	Ø 150 mm
Gewicht:	ca. 1,65 kg
Schalldruckpegel:	87,4 dB(A)
Schallleistungspegel:	98,4 dB(A)
Unsicherheit K:	3 dB

Messwert ermittelt
entsprechend: ISO 15744



Gehörschutz tragen!

Schwingungsemissionswert = 8,27 m/s²

Unsicherheit K = 0,82 m/s²

Messwert ermittelt
entsprechend: ISO 28927-3,
EN 12096

⚠️ WARNUNG!

- ▶ Die in diesen Anweisungen angegebenen Lärmemissionswerte sind entsprechend einem in ISO 15744 genormten Messverfahren gemessen worden und können für den Gerätevergleich verwendet werden. Die Lärmemissionswerte werden sich entsprechend dem Einsatz des Druckluftwerkzeugs verändern und können in manchen Fällen über dem in diesen Anweisungen angegebenen Werten liegen. Die Lärmemissionsbelastung könnte unterschätzt werden, wenn das Druckluftwerkzeug regelmäßig in solcher Weise verwendet wird.

HINWEIS

- ▶ Für eine genaue Abschätzung der Lärmemissionsbelastung während eines bestimmten Arbeitszeitraumes sollten auch die Zeiten berücksichtigt werden, in denen das Gerät abgeschaltet ist oder zwar läuft, aber nicht tatsächlich im Einsatz ist. Dies kann die Lärmemissionsbelastung über den gesamten Arbeitszeitraum deutlich reduzieren.



Allgemeine Sicherheitshinweise für Druckluftgeräte

⚠️ WARNUNG!

- ▶ Für mehrfache Gefährdungen: Die Sicherheitshinweise sind vor dem Einrichten, dem Betrieb, der Reparatur, der Wartung und dem Austausch von Zubehörteilen an der Schleifmaschine für Schleifblätter oder am Polierer sowie vor der Arbeit in der Nähe der Maschine zu lesen und müssen verstanden werden. Ist dies nicht der Fall, so kann dies zu schweren körperlichen Verletzungen führen.

- Die Schleifmaschine für Schleifblätter oder der Polierer sollte ausschließlich von entsprechend qualifizierten und geschulten Bedienungspersonen eingerichtet, eingestellt oder verwendet werden.
- Diese Schleifmaschine für Schleifblätter oder dieser Polierer darf nicht verändert werden. Veränderungen können die Wirksamkeit der Sicherheitsmaßnahmen verringern und die Risiken für die Bedienungsperson erhöhen.

- Benutzen Sie niemals beschädigte Schleifmaschinen für Schleifblätter oder Polierer.
- Das Gerät muss regelmäßig einer Inspektion unterzogen werden, um zu überprüfen, dass das Gerät mit den in dieser Anleitung geforderten Bemessungswerten und Kennzeichnungen gekennzeichnet ist. Der Benutzer muss den Hersteller kontaktieren, um erforderlichenfalls Ersatzschilder zu erhalten.

Bewahren Sie alle Sicherheitshinweise und Anweisungen für die Zukunft auf.

Die Sicherheitsanweisungen dürfen nicht verloren gehen – Geben Sie sie der Bedienungsperson.

Gefährdungen durch herausgeschleuderte Teile

- Bei einem Bruch des Werkstücks oder von Zubehörteilen oder gar des Maschinenwerkzeugs selbst können Teile mit hoher Geschwindigkeit herausgeschleudert werden.
- Beim Betrieb der Schleifmaschine für Schleifblätter oder des Polierers bzw. beim Austausch von Zubehörteilen an der Maschine ist immer ein schlagfester Augenschutz zu tragen. Der Grad des erforderlichen Schutzes sollte für jede einzelne Verwendung gesondert bewertet werden.
- Bei Arbeiten über Kopf ist ein Schutzhelm zu tragen. In diesem Falle sollten auch die Risiken für andere Personen bewertet werden.
- Es ist sicherzustellen, dass das Werkstück sicher befestigt ist.
- Stellen Sie sicher, dass durch die Nutzung entstehende Funken keine Gefährdung darstellen.
- Trennen Sie die Schleifmaschine von der Energieversorgung bevor Sie das Schleifmittel austauschen und vor der Wartung.
- In diesem Falle sollten auch die Risiken für andere Personen bewertet werden.

Gefährdungen durch Verfangen

- Ersticken, Skalpierung und/oder Schnittverletzungen können auftreten, wenn locker sitzende Kleidung, Schmuck, Halsschmuck, Haare oder Handschuhe nicht von der Maschine und deren Zubehörteilen ferngehalten werden.

Gefährdungen im Betrieb

- Beim Einsatz der Maschine können die Hände der Bedienungsperson Gefährdungen wie z.B. Schnitten sowie Abschürfungen und Wärme ausgesetzt sein. Tragen Sie geeignete Handschuhe zum Schutz der Hände.
- Die Bedienungsperson und das Wartungspersonal müssen physisch in der Lage sein, die Größe, die Masse und die Leistung der Maschine zu handhaben.
- Halten Sie die Maschine richtig: Seien Sie bereit, den üblichen oder plötzlichen Bewegungen entgegenzuwirken – halten Sie beide Hände bereit.
- Achten Sie darauf, das Ihr Körper im Gleichgewicht ist und dass Sie sicheren Halt haben.
- Geben Sie Befehlseinrichtung zum Ingang- und Stillsetzen im Falle einer Unterbrechung der Energieversorgung frei.
- Verwenden Sie nur die vom Hersteller empfohlenen Schmiermittel.
-  Es muss eine Schutzbrille getragen werden; das Tragen von Schutzhandschuhen und Schutzkleidung wird empfohlen.
- Vor jeder Nutzung den Schleifteller prüfen. Nicht verwenden, wenn diese gerissen, gebrochen oder heruntergefallen sind.
- Direkten Kontakt mit dem beweglichen Schleifteller vermeiden, um das Quetschen oder Schneiden der Hände oder anderer Körperteile zu vermeiden. Es sind passende Handschuhe als Handschutz zu tragen.
- Niemals die Maschine ohne Schleifmittel verwenden.
- Es besteht ein Risiko einer elektrostatischen Entladung, wenn die Maschine auf Plastik und anderen nicht-leitenden Materialien verwendet wird.
- Eine potentiell explosive Atmosphäre kann durch Staub und Dämpfe, verursacht durch das Schleifen und Schmirgeln, entstehen. Eine zu dem bearbeiteten Material passende Staubabsaug- oder unterdrückungssystem ist immer zu verwenden.

Gefährdungen durch wiederholte Bewegungen

- Bei der Verwendung einer Schleifmaschine für Schleifblätter oder eines Polierers zum Durchführen von arbeitsbezogenen Tätigkeiten kann es möglicherweise bei der Bedienungsperson zu unangenehmen Empfindungen in den Händen und Armen, sowie im Hals- und Schulterbereich oder an anderen Körperteilen kommen.
- Bei der Verwendung einer Schleifmaschine für Schleifblätter oder eines Polierers sollte die Bedienungsperson eine bequeme Körperhaltung einnehmen, dabei auf sicheren Halt achten und ungünstige Körperhaltungen oder solche, bei denen es schwierig ist, das Gleichgewicht zu halten, vermeiden. Die Bedienungsperson sollte im Verlauf von lang andauernden Arbeiten die Körperhaltung verändern, was hilfreich bei der Vermeidung von Unannehmlichkeiten und Ermüdung sein kann.
- Falls die Bedienungsperson Symptome wie z.B. andauerndes oder wiederholt auftretendes Unwohlsein, Beschwerden, Pochen, Schmerz, Kribbeln, Taubheit, Brennen oder Steifheit an sich wahrnimmt, sollten diese Anzeichen nicht ignoriert werden. Die Bedienungsperson sollte in diesem Falle einen entsprechend qualifizierten Mediziner konsultieren.

Gefährdungen durch Zubehörteile

- Trennen Sie die Schleifmaschine für Schleifblätter oder den Polierer vor dem Auswechseln des Maschinenwerkzeugs oder von Zubehörteilen von der Energieversorgung.
- Verwenden Sie ausschließlich Zubehörteile und Verbrauchsmaterialien der vom Hersteller der Schleifmaschine für Schleifblätter oder den Polierer empfohlenen Größen und Typen.
- Trennschleifscheiben und Maschinen zum Abschneiden dürfen nicht verwendet werden.
- Vermeiden Sie während und nach der Verwendung direkten Kontakt mit dem Maschinenwerkzeug, denn dieses kann sich erwärmt haben oder scharfkantig sein.

- Die vom Hersteller der Schleifmaschine für Schleifblätter empfohlene maximale Betriebsdrehzahl muss gleich der auf der Maschine gekennzeichneten Bemessungsdrehzahl oder höher sein.
- Selbsthaftende Schleifscheiben müssen konzentrisch auf der Befestigungsplatte angebracht werden.

Gefährdungen am Arbeitsplatz

- **Halten Sie Ihren Arbeitsbereich sauber und gut beleuchtet.** Unordnung und unbeleuchtete Arbeitsbereiche können zu Unfällen führen.
- **Ausrutschen, Stolpern und Stürzen sind Hauptgründe für Verletzungen am Arbeitsplatz.** Achten Sie auf Oberflächen, die durch den Gebrauch der Maschine rutschig geworden sein können, und auf durch den Luft- oder den Hydraulikschlauch bedingte Stolpergefahren.
- **Gehen Sie in unbekanntem Umgebungen mit Vorsicht vor.** Es können versteckte Gefährdungen durch Strom- oder sonstige Versorgungsleitungen gegeben sein.
- **Arbeiten Sie mit dem Druckluftwerkzeug nicht in explosionsgefährdeter Umgebung, in der sich brennbare Flüssigkeiten, Gase oder Stäube befinden.** Beim Schleifen entstehen Funken, die den Staub oder die Dämpfe entzünden können.
- **Halten Sie Kinder und andere Personen während der Benutzung des Druckluftwerkzeugs fern.** Bei Ablenkung können Sie die Kontrolle über das Gerät verlieren.
- **Schleifmaschine ist gegenüber elektrischen Kraftquellen nicht isoliert.**
- Stellen Sie sicher, dass keine elektrischen Leitungen, Gasrohrleitungen usw. vorhanden sind, die im Falle der Beschädigung durch die Verwendung der Maschine zu einer Gefährdung führen könnten.

Gefährdungen durch Staub und Dämpfe

- Die beim Einsatz von Schleifmaschinen für Schleifblätter und Polierern entstehenden Stäube und Dämpfe können gesundheitliche Schäden (wie z.B. Krebs, Geburtsfehler, Asthma und/oder Dermatitis) verursachen; es ist unerlässlich, eine Risikobewertung in Bezug auf diese Gefährdungen durchzuführen und entsprechende Regelungsmechanismen zu implementieren.

- In die Risikobewertung sollten die bei der Verwendung der Maschine entstehenden Stäube und die dabei möglicherweise aufwirbelnden vorhandenen Stäube einbezogen werden.
- Die Schleifmaschine für Schleifblätter oder der Polierer ist nach den in dieser Anleitung enthaltenen Empfehlungen zu betreiben und zu warten, um die Freisetzung von Staub und Dämpfen auf ein Mindestmaß zu reduzieren.
- Die Abluft ist so abzuleiten, dass die Aufwirbelung von Staub in staubhaltigen Umgebungen auf ein Mindestmaß reduziert wird.
- Falls Stäube oder Dämpfe entstehen, muss die Hauptaufgabe sein, diese am Ort ihrer Freisetzung zu kontrollieren.
- Alle zum Auffangen, Absaugen oder zur Unterdrückung von Flugstaub oder Dämpfen vorgesehenen Einbau- oder Zubehörteile der Maschine sollten den Anweisungen des Herstellers entsprechend eingesetzt und gewartet werden.
- Die Verbrauchsmaterialien/Maschinenwerkzeuge sind den Empfehlungen dieser Anleitung entsprechend auszuwählen, zu warten und zu ersetzen, um eine unnötige Intensivierung der Staub- oder Dampfentwicklung zu vermeiden.
- Verwenden Sie Atemschutzausrüstungen nach den Anweisungen Ihres Arbeitgebers oder wie nach den Arbeits- und Gesundheitsschutzvorschriften gefordert.

Gefährdungen durch Lärm

- Die Einwirkung hoher Lärmpegel kann bei ungenügendem Gehörschutz zu dauerhaften Gehörschäden, Hörverlust und anderen Problemen, wie z.B. Tinnitus (Klingeln, Sausen, Pfeifen oder Summen im Ohr), führen, daher ist es unerlässlich, eine Risikobewertung in Bezug auf diese Gefährdungen durchzuführen und entsprechende Regelungsmechanismen zu implementieren.
- Zu den für die Risikominderung geeigneten Regelungsmechanismen gehören Maßnahmen wie z.B. die Verwendung von Dämmstoffen, um an den Werkstücken auftretende Klingelgeräusche zu vermeiden.

- Verwenden Sie Gehörschutzausrüstungen nach den Anweisungen Ihres Arbeitgebers oder wie nach den Arbeits- und Gesundheitsschutzvorschriften gefordert.
- Die Schleifmaschine für Schleifblätter oder der Polierer ist nach den in dieser Anleitung enthaltenen Empfehlungen zu betreiben und zu warten, um eine unnötige Erhöhung des Lärmpegels zu vermeiden.
- Die Verbrauchsmaterialien/Maschinenwerkzeuge sind den Empfehlungen dieser Anleitung entsprechend auszuwählen, zu warten und zu ersetzen, um eine unnötige Erhöhung des Lärmpegels zu vermeiden.
- Stellen Sie, falls die Schleifmaschine für Schleifblätter oder der Polierer mit einem Schalldämpfer ausgestattet ist, immer sicher, dass dieser an seinem Platz und funktionstüchtig ist, wenn die Maschine in Betrieb ist.





Gefährdungen durch Schwingungen

- Die Einwirkung von Schwingungen kann Schädigungen an den Nerven und Störungen der Blutzirkulation in Händen und Armen verursachen.
- Tragen Sie bei Arbeiten in kalter Umgebung warme Kleidung und halten Sie ihre Hände warm und trocken.
- Falls Sie ein Taubheitsgefühl, Kribbeln oder Schmerzen in Ihren Fingern oder Händen feststellen oder sich die Haut an Ihren Fingern oder Händen weiß verfärbt, stellen Sie die Arbeit mit der Schleifmaschine für Schleifblätter oder dem Polierer ein und konsultieren Sie einen Arzt.
- Die Schleifmaschine für Schleifblätter oder der Polierer ist nach den in dieser Anleitung enthaltenen Empfehlungen zu betreiben und zu warten, um eine unnötige Verstärkung der Schwingungen zu vermeiden.
- Halten Sie die Maschine mit nicht allzu festem, aber sicherem Griff unter Einhaltung der erforderlichen Hand-Reaktionskräfte, denn das Schwingungsrisiko wird in der Regel mit zunehmender Griffkraft größer.

Zusätzliche Sicherheitsanweisungen für pneumatische Maschinen

- Druckluft kann ernsthafte Verletzungen verursachen. Sorgen Sie im Falle, dass die Maschine nicht gebraucht wird, sowie vor dem Austausch von Zubehörteilen oder vor der Ausführung von Reparaturarbeiten dafür, dass die Luftzufuhr geschlossen ist, der Luftschlauch nicht unter Druck steht und dass die Maschine von der Luftzufuhr getrennt wird. Richten Sie den Luftstrom niemals gegen sich selbst oder gegen andere Personen.
- Umherschlagende Schläuche können ernsthafte Verletzungen verursachen. Überprüfen Sie daher immer, ob die Schläuche und ihre Befestigungsmittel unbeschädigt sind oder sich nicht gelöst haben.
- Falls Universal-Drehkupplungen (Klauenkupplungen) verwendet werden, müssen Arretierstifte eingesetzt werden; Whipcheck-Schlauchsicherungen müssen verwendet werden, um Schutz für den Fall eines Versagens der Verbindung des Schlauchs mit der Maschine und von Schläuchen untereinander zu bieten.
- Sorgen Sie dafür, dass der auf der Maschine angegebene Höchstdruck nicht überschritten wird.
- Tragen Sie mit Luft betriebene Maschinen niemals am Schlauch.

Besondere Sicherheitsanweisungen

-  Tragen Sie beim Einsatz oder Wartung der Schleifmaschine stets einen Augenschutz.
- Tragen Sie stets geeignete Schutzkleidung. Schützen Sie Ihre Hände, Haare und Kleidung vor dem Erfassen durch rotierende Teile.
-  Tragen Sie stets bei Staubentwicklung einen Atemschutz.
-  Tragen Sie stets Gehörschutz.
-  Tragen Sie stets Schutzhandschuhe.
- Schließen Sie die Schleifmaschine nur im ausgeschalteten Zustand an das Druckluftnetz an.

- Beim Schleifen entstehen Funken. Achten Sie darauf, dass keine Personen durch Funkenflug gefährdet werden. Entfernen Sie auch brennbare Materialien und Gegenstände.
- Tragen Sie die Schleifmaschine nicht, wenn die Schleifmaschine am Druckluftschlauch angeschlossen ist.
- Beachten Sie die Gefahr eines schlagenden Druckluftschlauches!
- Die Schleifmaschine ist nicht für den Einsatz von Trennschleifscheiben zugelassen!
- Der Fließdruck von 6,3 bar darf während des Betriebs keinesfalls überschritten werden.
- Verwenden Sie niemals Sauerstoff oder andere brennbare Gase als Energiequelle.
- Führen Sie das Gerät eingeschaltet gegen das Werkstück. Heben Sie das Gerät nach der Bearbeitung vom Werkstück ab und schalten Sie es dann aus.
- Schalten Sie nach Beendigung des Arbeitsganges die Schleifmaschine aus und nach Stillstand legen Sie die Schleifmaschine sicher ab.
Achtung ! Schleifmaschine läuft nach.
- Trennen Sie die Schleifmaschine nach Beendigung des Arbeitsganges von der Druckluftversorgung.
- Beachten Sie die Gefahr, dass beim Bearbeiten bestimmter Materialien Staub und Dämpfe entstehen können, die eine explosionsgefährdete Atmosphäre hervorrufen. Benutzen Sie Staubsauger sowie geeignete Schutzausrüstung.

Vor der Inbetriebnahme

HINWEIS

- ▶ Die Schleifmaschine darf ausschließlich mit gereinigter, ölvernebelter Druckluft betrieben werden und darf den maximalen Arbeitsdruck von 6,3 bar am Gerät nicht überschreiten. Zur Regulierung des Arbeitsdruckes muss der Kompressor mit einem Druckminderer ausgestattet sein.
- ▶ Umwickeln Sie alle Gewindeanschlüsse mit dem mitgelieferten Teflonband 13.

Montage des Stecknippels

- ◆ Entfernen Sie die Plastikschutzkappe aus dem Lufteinlass des Gerätes.
- ◆ Umwickeln Sie das Gewinde des Stecknippels 5 mit dem mitgelieferten Teflonband 13.
- ◆ Schrauben Sie den Stecknippel 5 in den Lufteinlass.

Montage des Schleiftellers

Der Druckluft-Exzentrerschleifer ist mit einer Schutzmanschette 10 ausgestattet.

-  Drehrichtungsangabe des Schleiftellers 9
- ◆ Um den Schleifteller 9 zu montieren oder zu tauschen stülpen Sie die Schutzmanschette 10 um (siehe Abb. 1).



Abb. 1

⚠ WARNUNG!

- ▶ Betreiben Sie den Druckluft-Exzentrerschleifer niemals ohne Schutzmanschette 10.
- ▶ Betreiben Sie den Druckluft-Exzentrerschleifer niemals mit umgestülpter Schutzmanschette 10.
- ▶ Eine beschädigte Schutzmanschette 10 ist unverzüglich auszutauschen.
- ◆ Drehen Sie die Spindelsperre 7 mit der gerändelten Wölbung gegen die flache Seite der Exzentrerspindel 8 (siehe Abb. 2).



Abb. 2

- ◆ Entfernen Sie die Schutzkappe von der Gewindestange des Schleiftellers **9** und schrauben Sie diesen im Uhrzeigersinn bis zum Anschlag in die Exzenterspindel **8**.
- ◆ Lösen Sie die Spindelsperre **7**, sodass sich die Exzenterspindel **8** frei um die eigene Achse drehen kann.

⚠ ACHTUNG!

- ▶ Betreiben Sie den Druckluft-Exzenterschleifer niemals mit verriegelter Antriebsspindel. Dies ist gefährlich und kann zu schwerwiegenden Verletzungen führen.

Schleifpapierscheibe auswählen

Abtrag und Oberfläche:

Die Abtragsleistung und die Oberflächengüte werden von der Kornstärke der Schleifpapierscheibe bestimmt.

- Beachten Sie bitte, dass Sie zur Bearbeitung der verschiedenen Materialien entsprechende Schleifpapierscheiben mit unterschiedlicher Körnung einsetzen.

Montage der Schleifpapierscheibe

⚠ ACHTUNG!

- ▶ Trennen Sie das Gerät unbedingt von der Druckluftquelle, bevor Sie die Schleifpapierscheibe **11** aufsetzen oder lösen.
- ◆ Der Schleifteller **9** und die im Lieferumfang enthaltenen Schleifpapierscheiben **11** sind mit korrespondierendem Klettverschluss ausgestattet.
- ◆ Wählen Sie die Schleifpapierscheibe **11** mit der gewünschten Körnung aus und drücken Sie es auf den Schleifteller **9**. Achten Sie auf konzentrischen Sitz.
- ◆ Zum Wechsel heben Sie die Schleifpapierscheibe **11** seitlich an und ziehen es vom Schleifteller **9** ab. Reinigen Sie den Schleifteller **9** bei Bedarf mit Druckluft.

Schmierung

HINWEIS

- ▶ Zur Vermeidung von Reibungs- und Korrosionsschäden ist eine regelmäßige Schmierung besonders wichtig. Wir empfehlen ein geeignetes Druckluft-Spezialöl zu verwenden (z. B. Liqui Moly Kompressorenöl).
 - **Schmierung mit Nebelöler**
Als Aufbereitungsstufe nach dem Druckminderer schmiert ein Nebelöler (nicht im Lieferumfang enthalten) Ihr Gerät kontinuierlich und optimal. Ein Nebelöler gibt in feinen Tropfen Öl an die durchströmende Luft ab und garantiert so eine regelmäßige Schmierung.
 - **Manuelle Schmierung**
Wenn Sie über keinen Nebelöler verfügen, nehmen Sie vor jeder Inbetriebnahme bzw. bei längeren Arbeitsgängen eine Schmierung vor, indem Sie 3 - 4 Tropfen Druckluft-Spezialöl in den Stecknippel **5** tropfen lassen.

Öl nachfüllen

Damit der Druckluft-Exzenterschleifer lange einsetzsfähig bleibt, muss ausreichend Pneumatik-Öl im Gerät vorhanden sein.

Folgende Möglichkeiten stehen Ihnen zur Verfügung:

- ◆ Schließen Sie eine Wartungseinheit mit Öl am Kompressor an.
- ◆ Installieren Sie einen Anbauöler in der Druckluftleitung oder am Druckluftgerät.
-  Geben Sie alle 15 Betriebsminuten ca. 3 - 5 Tropfen Pneumatik-Öl von Hand in den Stecknippel **5**.

◆ Anschluss an eine Druckluftquelle

HINWEIS

- ▶ Vor Anschluss der Druckluftquelle
 - muss der richtige Arbeitsdruck (3 - 6 bar) vollständig aufgebaut sein
 - ist sicherzustellen, dass sich der Abzug in seiner obersten Position befindet

- ◆ Schließen Sie das Gerät an einen Kompressor an, indem Sie den Stecknippel **5** mit dem Versorgungsschlauch der Druckluftquelle verbinden.
- ◆ Damit Sie den Luftdruck regulieren können, muss die Druckluftquelle mit einem Druckminderer ausgestattet sein.

Bedienung

Ein- / Ausschalten

Einschalten:

- ◆ Drücken Sie zuerst die Abzugssperre nach vorne und dann den Abzugshebel **3** um das Gerät einzuschalten.

Ausschalten:

- ◆ Lassen Sie den Abzugshebel **3** los.
- ◆ Wenn Ihre Arbeit beendet ist, trennen Sie das Gerät von der Druckluftquelle.

Schwingleistungsregulierung

- Mit dem Drehzahlregler **6** kann der Luftstrom und somit die Schwingleistung auch während des Betriebs variiert werden.
- Die ideale Schwingleistung ist vom Werkstoff abhängig und kann durch praktischen Versuch ermittelt werden.

Stellen Sie mit Hilfe des Druckminderers den korrekten Arbeitsdruck ein. Betreiben Sie das Gerät mit einem Arbeitsdruck von 6,3 bar.

Schleifen

- ◆ Schalten Sie die Druckluftquelle ein und lassen Sie sie solange laufen, bis der maximale Kessel- druck erreicht wurde und abschaltet.
- ◆ Stellen Sie mit Hilfe eines Druckminderers an der Druckluftquelle den optimalen Arbeitsdruck ein. Beachten Sie, dass der maximale Arbeitsdruck nicht überschritten werden darf. Ein überhöhter Arbeitsdruck bringt keinen Leistungsgewinn, sondern erhöht lediglich den Luftverbrauch und beschleunigt den Geräteverschleiß. Halten Sie sich daher stets an die technischen Angaben.
- ◆ Schalten Sie den Druckluft-Exzenterschleifer ein.
- ◆ Lassen Sie das Gerät die gewünschte Drehzahl aufnehmen und regeln Sie sie nach Bedarf.

- ◆ Führen Sie den Druckluft-Exzenterschleifer parallel an das Werkstück.
- ◆ Bewegen Sie das Gerät parallel und flächig kreisend oder wechselnd in Längs- und Querrichtung. Benutzen Sie das Gehäuse **1** als Handgriff, um das Gerät in die gewünschte Richtung zu führen.
- ◆ Den Druckluft-Exzenterschleifer nicht aufdrücken. Starkes Aufdrücken erhöht die Arbeitsleistung nicht!
- ◆ Wenn Sie die Arbeit beendet haben, lassen Sie den Abzugshebel **3** los, um das Gerät abzuschalten.
- ◆ Nach Beendigung aller Arbeiten, trennen Sie das Gerät von der Druckluftquelle.

⚠ ACHTUNG!

- ▶ Beim Schleifen entsteht Schleifstaub. Tragen Sie unbedingt Schutzhandschuhe, geeigneten Atemschutz und reinigen Sie Schleifpapier und Werkstück in regelmäßigen Abständen mit der Hilfe eines Staubsaugers oder Druckluft.
- ▶ Je nach Größe und Art des Werkstückes sind entsprechende Sicherheitsvorkehrungen zu treffen. Verwenden Sie geeignete Klemmvorrichtungen, um ein Verrutschen des Werkstückes zu verhindern.
- ▶ Im Falle einer Unterbrechung der Druckluftversorgung, lassen Sie den Abzugshebel **3** sofort los.

Arbeitshinweise

Das Wichtigste beim Schleifen ist, das Sie nacheinander Schleifpapier mit immer feinerer Körnung verwenden. Bei einer zu groben Körnung wird die Oberfläche nicht glatt, sondern sogar rauer. Wenn die Körnung zu fein ist, erzielen Sie kaum ein Ergebnis.

Die Abtragsleistung wird durch die Drehzahl und Körnung des Schleifpapiers bestimmt.

Entsprechend dem zu bearbeitenden Material und dem gewünschten Abtrag sind unterschiedliche Schleifpapiere zu verwenden.

⚠ ACHTUNG!

- ▶ Trennen Sie das Gerät unbedingt von der Druckluftquelle, bevor Sie die Schleifpapierscheibe **1** aufsetzen oder lösen.

Material		Körnung
Lacke:	Anschleifen	180
	Kratzer ausbessern	120
	Roststellen entfernen	40
Holz:	Weichholz	60 - 80
	Hartholz	60
	Furniere	240
Metall:	Aluminium	80
	Stahl	60

Wartung und Reinigung



WARNUNG! VERLETZUNGSGEFAHR!
Trennen Sie vor **Wartungsarbeiten** das Gerät vom **Druckluftnetz**.

ACHTUNG!

- ▶ Reinigen Sie das Gerät vor der Wartung von gefährlichen Substanzen, die sich (aufgrund von Arbeitsprozessen) auf diesem abgelagert haben. Vermeiden Sie jeden Hautkontakt mit diesen Substanzen. Wenn die Haut mit gefährlichen Stäuben in Kontakt kommt, kann dies zu schwerer Dermatitis führen. Falls während der Wartungsarbeiten Staub erzeugt oder aufgewirbelt wird, kann dieser eingeatmet werden.

HINWEIS

Um eine einwandfreie Funktion und lange Haltbarkeit der Schleifmaschine zu gewährleisten, sind folgende Punkte zu beachten:

- Eine ausreichende und ständig intakte Ölschmierung ist für eine optimale Funktion von ganz entscheidender Bedeutung.
- Überprüfen Sie nach jedem Einsatz die Drehzahl und den Schwingungspegel.
- Prüfen Sie regelmäßig die Leerlaufdrehzahl sowie nach jeder durchgeführten Wartung: Benutzen Sie dazu einen Drehzahlmesser und führen Sie die Messung ohne eingespanntes Werkzeug durch. Bei einem Fließdruck von 6,3 bar darf die Leerlaufdrehzahl keinesfalls überschritten werden.

- Wenn von dem Gerät ein erhöhter Schwingungspegel ausgeht, muss vor der weiteren Verwendung die Ursache beseitigt bzw. instand gesetzt werden.
- Benutzen Sie nur Originalersatz- bzw. Austauschteile des Herstellers, da sonst Gefahr für die Benutzer besteht. Kontaktieren Sie im Zweifel das Service-Center.
- Überprüfen Sie den Schleifteller **9** regelmäßig auf Beschädigungen.
- Reinigen Sie das Gerät nur mit einem trockenen, weichen Tuch oder mit Druckluft.
- Verwenden Sie auf keinen Fall scharfe und/oder kratzende Reinigungsmittel.

Fehlerbehebung

Fehler	Mögliche Ursache	Behebung
Geschwindigkeit zu niedrig, etwas Luft tritt aus dem Auslass aus.	Motorteile durch Schmutz verklemt.	Filter der Druckversorgung auf Verschmutzung prüfen.
	Druckversorgung zu niedrig.	Filter der Druckversorgung auf Verschmutzung prüfen. Gerät schmieren, wie in der Anleitung beschrieben. Wenn nötig, Angaben von oben wiederholen.
Gerät bewegt sich nicht, Druckluft tritt komplett beim Auslass aus.	Motor sitzt aufgrund von Materialansammlung fest.	Gerät schmieren, wie in der Anleitung beschrieben.

Entsorgung



Die Verpackung besteht aus umweltfreundlichen Materialien. Sie kann in den örtlichen Recyclebehältern entsorgt werden.

Werfen Sie das Gerät nicht in den Hausmüll!

Möglichkeiten zur Entsorgung des ausgedienten Gerätes erfahren Sie bei Ihrer Gemeinde- oder Stadtverwaltung.

Garantie

Sie erhalten auf dieses Gerät 3 Jahre Garantie ab Kaufdatum. Das Gerät wurde sorgfältig produziert und vor Anlieferung gewissenhaft geprüft. Bitte bewahren Sie den Kassenbon als Nachweis für den Kauf auf. Bitte setzen Sie sich im Garantiefall mit Ihrer Servicestelle telefonisch in Verbindung. Nur so kann eine kostenlose Einsendung Ihrer Ware gewährleistet werden.

Die Garantieleistung gilt nur für Material- oder Fabrikationsfehler, nicht aber für Transportschäden, Verschleißteile oder für Beschädigungen an zerbrechlichen Teilen, z. B. Schalter oder Akkus. Das Produkt ist lediglich für den privaten und nicht für den gewerblichen Gebrauch bestimmt. Bei missbräuchlicher und unsachgemäßer Behandlung, Gewaltanwendung und bei Eingriffen, die nicht von unserer autorisierten Service-Niederlassung vorgenommen wurden, erlischt die Garantie. Ihre gesetzlichen Rechte werden durch diese Garantie nicht eingeschränkt. Die Garantiezeit wird durch die Gewährleistung nicht verlängert. Dies gilt auch für ersetzte und reparierte Teile. Eventuell schon beim Kauf vorhandene Schäden und Mängel müssen sofort nach dem Auspacken gemeldet werden, spätestens aber zwei Tage nach Kaufdatum. Nach Ablauf der Garantiezeit anfallende Reparaturen sind kostenpflichtig.

Service

DE Service Deutschland
Tel.: 0800 5435 111
E-Mail: kompernass@lidl.de
IAN 110141

AT Service Österreich
Tel.: 0820 201 222 (0,15 EUR/Min.)
E-Mail: kompernass@lidl.at
IAN 110141

CH Service Schweiz
Tel.: 0842 665566 (0,08 CHF/Min.,
Mobilfunk max. 0,40 CHF/Min.)
E-Mail: kompernass@lidl.ch
IAN 110141

Erreichbarkeit Hotline:

Montag bis Freitag von 8:00 Uhr – 20:00 Uhr (MEZ)

Importeur

KOMPERNASS HANDELS GMBH
BURGSTRASSE 21
44867 BOCHUM
GERMANY
www.kompernass.com

Original- Konformitätserklärung

Wir, KOMPERNASS HANDELS GMBH, Dokumentenverantwortlicher: Herr Semi Uguzlu, BURGSTR. 21, 44867 BOCHUM, DEUTSCHLAND, erklären hiermit, dass dieses Produkt mit den folgenden Normen, normativen Dokumenten und EG-Richtlinien übereinstimmt:

**Maschinenrichtlinie
(2006 / 42 / EC)**

Angewandte harmonisierte Normen:

EN ISO 11148-8: 2011

Typbezeichnung der Maschine:

Druckluft-Exzentrerschleifer PDEXS 150 B2

Herstellungsjahr: 04-2015

Seriennummer: IAN 110141

Bochum, 08.01.2015



Semi Uguzlu

- Qualitätsmanager -

Technische Änderungen im Sinne der Weiterentwicklung sind vorbehalten.

Contents

Introduction	26
Intended use	26
Features	26
Package contents	26
Technical data	26
General safety instructions for compressed air tools	27
Hazards caused by flying parts	27
Hazards caused by entanglement	27
Hazards during operation	27
Risks due to repetitive movements	28
Hazards caused by accessories	28
Hazards in the workplace	28
Risks due to dust and vapours	29
Risks due to noise	29
Risks due to vibrations	29
Additional safety instructions for pneumatic machines	29
Special safety instructions	30
Before initial operation	30
Fitting the connector nipple	30
Fitting the grinding disc	30
Selecting a sandpaper disc	31
Fitting the sandpaper disc	31
Lubrication	31
Refilling oil	32
Connecting to a compressed air source	32
Handling	32
Switching on and off	32
Regulation of vibration output	32
Sanding	32
Optimal working procedures	33
Maintenance and cleaning	33
Troubleshooting	34
Disposal	34
Warranty	34
Service	34
Importer	34
Translation of the original Conformity Declaration	35

GB

PNEUMATIC ORBITAL SANDER PDEXS 150 B2

Introduction

 **WARNING!** Congratulations on the purchase of your new appliance. You have selected a high-quality product. The operating instructions are part of this product. They contain important information on safety, usage and disposal. Before using the product, familiarise yourself with all handling and safety guidelines. Use the product only as described and for the range of applications specified. Please also pass these operating instructions on to any future owner(s).

Intended use

This compressed air-powered random orbital sander is suitable for sanding, polishing and for the preparation of various surfaces. Any other usage or modification to the appliance is deemed to be improper and carries a significant risk of accidents. The manufacturer accepts no responsibility for damage(s) resulting from improper usage. This appliance is intended only for domestic use.

Features

- ➊ Housing
- ➋ Blocking device
- ➌ Trigger
- ➍ Handle
- ➎ Connector nipple
- ➏ Speed controller
- ➐ Spindle lock
- ➑ Eccentric spindle with grinding disc socket
- ➒ Grinding disc
- ➓ Protective cuff
- ➑ Sandpaper disc
- ➒ Oil container
- ➓ Teflon tape

Package contents

- 1 pneumatic orbital sander
- 1 m Teflon tape
- 1 oil container
- 1 connector nipple 6.35 mm (1/4")
- 1 grinding disc Ø 150 mm (with Velcro)
- 5 sanding sheets (P60/P80/P100/P120/P150)
- 1 set of operating instructions

Technical data

Rotational speed:	0 - 10000 min ⁻¹
Rated air pressure:	max. 6.3 bar
Airflow:	114 l/min
Air inlet:	1/4"
Housing material:	Plastic coating
Grinding disc:	Ø 150 mm
Weight:	approx. 1.65 kg
Sound pressure level:	87.4 dB(A)
Sound power level:	98.4 dB(A)
Uncertainty K:	3 dB

Measured values determined in accordance with: ISO 15744



Wear ear protection!

Vibration emission value = 8.27 m/s²

Uncertainty K = 0.82 m/s²

Measured values determined in accordance with: ISO 28927-3, EN 12096

⚠ WARNING!

- ▶ The noise emission levels specified in these instructions have been measured in accordance with the standardised measuring procedure specified in ISO 15744 and can be used to make equipment comparisons. The noise emission values vary in accordance with the use of the compressed air tool and may be higher than the values specified in these instructions in some cases. It is easy to underestimate the noise emission load if the compressed air tool is used regularly in a certain manner.

NOTE

- ▶ For an accurate estimate of the noise emission load during a certain working period, the times during which the appliance is switched off or is running but not actually being used must also be taken into consideration. This can significantly reduce the noise emission load over the total working period.



General safety instructions for compressed air tools

⚠ WARNING!

- ▶ For multiple hazards: Please ensure that you have read and understood the safety instructions before adjusting, operating, repairing, maintaining or replacement of accessories on the sander or polisher as well as before working in the vicinity of the machine. Failure to do this can result in serious bodily injury.
- The sander or polisher should only be adjusted, set or used by adequately qualified and trained operators.
- This sander or polisher may not be modified. Modifications can reduce the effectiveness of the safety measures and increase the risks for the operator.
- Do not use a sander or polisher if the tool has been damaged.
- The appliance must be inspected regularly to ensure that it is labelled with the required rated values and markings given in this manual. The user must contact the manufacturer to obtain replacement labels if necessary.

Save all warnings and safety instructions for future reference.

The safety instructions should not be lost – give them to the operator.

Hazards caused by flying parts

- If a workpiece or accessory or even part of the machine tool itself breaks, parts can be flung out at high speeds.
- When operating the sander or polisher or when exchanging accessories on the appliance, always wear eye protection. The degree of necessary protection must be evaluated separately for each individual task.
- Wear a safety helmet if working above head height. In this case, the risks for others should also be assessed.
- You must ensure that the workpiece has been securely fixed.
- Ensure that the sparks generated during use cannot cause any hazards.
- Disconnect the grinder from the power supply before replacing the grinding material and before carrying out maintenance work.
- In this case, the risks for others should also be assessed.



Hazards caused by entanglement

- Suffocation, scalping or and/or cut wounds can occur if loose clothing, jewellery, necklaces, hair or gloves are not kept away from the machine and its accessories.

Hazards during operation

- When using the machine, the operator's hands can be subject to hazards such as cuts, grazing and heat. Wear suitable gloves to protect your hands.
- The operator and maintenance personnel must be physically capable of handling the size, mass and power of the machine.
- Hold the machine correctly: be ready to counteract any normal or sudden movements - have both hands ready.
- Ensure that your body is balanced and that you have a secure standing position.
- Release the start/stop control in case of a disruption to the electricity supply.

GB

- Use only lubricants recommended by the manufacturer.
- Suitable safety goggles must be worn; wearing of protective gloves and safety clothing is recommended.
- Check the grinding disc before every use. Do not use if this is cracked, broken or has been dropped.
-  Avoid direct contact with the movable grinding disc to avoid squashing or cutting your hands or other parts of the body.  Always wear suitable gloves to protect your hands.
- Never use the machine without an abrasive attachment.
- There is a risk of electrostatic discharge if the machine is used on plastic and other non-conductive materials.
- Dust and vapours created by the grinding and sanding can cause a potentially explosive atmosphere. Always use a dust extraction or suppression system suitable for the material being worked.

Risks due to repetitive movements

- When using a sander or polisher to perform work-related activities, operators may experience uncomfortable sensations in their hands and arms, as well as in the neck and shoulders or other parts of the body.
- When using a sander or polisher, the operator should adopt a comfortable posture whilst ensuring a secure hold and avoiding awkward postures or positions in which it is difficult to maintain balance. The operator should change positions during the course of long-lasting tasks. This can be helpful in the prevention of discomfort and fatigue.
- If the operator notices symptoms such as persistent or recurring illness, discomfort, throbbing, pain, tingling, burning or stiffness, these indications should not be ignored. In this case, the operator should consult a suitably qualified physician.

Hazards caused by accessories

- Disconnect the sander or polisher from the power before changing the tools or accessories.
- Use only accessories and supplies of the sizes and types recommended by the manufacturer of the sander or polisher.
- Cutting discs and machines for cutting may not be used.
- Avoid direct contact with the machine tool during and after use, since this can have heated up or have become sharp.
- The maximum operating speed recommended by the sander manufacturer must be equal to the rated speed given on the machine or higher.
- Self-adhesive grinding discs must be applied concentrically on the mounting plate.

Hazards in the workplace

- **Keep your working area clean and well lit.** Cluttered or dark areas invite accidents.
- **Slipping, tripping up and falling are the main causes of injuries at the workplace.** Take note of surfaces which could have become slippery through use of the machine, and also any tripping hazards caused by air or hydraulic hoses.
- **Proceed with caution in unknown surroundings.** Hidden hazards caused by power or other supply lines may be present.
- **Do not work with the compressed air tool in areas subject to the risk of explosions, or in areas where flammable liquids, gases or dusts are located.** Grinding work creates sparks which may ignite the dust or fumes.
- **Keep children and other unauthorised personnel at a safe distance when using compressed air tools.** Distractions can cause you to lose control over the appliance.
- **The grinder is not insulated against electrical power sources.**
- Ensure that there are no electrical cables, gas pipes, etc., which can cause a hazard if damaged by use of the tool.

Risks due to dust and vapours

- The dust and vapours produced by using the sander or polisher can be hazardous to health (e.g. cause cancer, birth defects, asthma and/or dermatitis); it is essential to carry out a risk assessment in respect of these risks and to implement corresponding regulatory mechanisms.
- The risk assessment should include all dust caused by the use of the machine and any existing dust that may be whirled up at the same time.
- The sander or polisher is to be operated and maintained in accordance with the recommendations contained in this manual to keep the release of dust and vapours to a minimum.
- The exhaust air should be routed so that the raising of dust in already dusty environments is kept to a minimum.
- If dusts or vapours are created, the main priority must be to control these at the site of their release.
- All inserts or accessories of the machine intended for collecting, extracting or suppressing airborne dust or vapours or should be used and serviced in accordance with the manufacturer's instructions.
- Consumables/machine tools should be selected, maintained and replaced in accordance with the recommendations in this guide in order to avoid unnecessary intensification of dust or vapour production.
- Use breathing equipment as per the instructions provided by your employer or as required by health and safety regulations.

Risks due to noise

- Excessive noise levels in conjunction with insufficient hearing protection may lead to permanent hearing damage, hearing loss and other problems, such as tinnitus (ringing, buzzing, whistling or humming in your ears). Therefore it is essential that a risk assessment is carried out with respect to these risks and that appropriate regulatory mechanisms are implemented.
- Suitable regulatory mechanisms include measures such as the use of insulation materials to avoid ping-pong occurring on the workpieces.

- Use ear protection equipment as per the instructions provided by your employer or as required by health and safety regulations.
- The sander or polisher is to be operated and maintained in accordance with the recommendations contained in this manual to reduce any unnecessary increase of the noise levels.
- Consumables/machine tools should be selected, maintained and replaced in accordance with the recommendations in this guide in order to avoid unnecessary increase of the noise levels.
- If the sander or polisher is equipped with a silencer, always ensure that this is in its place and is operational while the machine is in operation.

Risks due to vibrations





- Vibrations can damage the nerves and cause malfunctions to the blood circulation in the hands and arms.
- When working in a cold environment, wear warm clothing and keep your hands warm and dry.
- If you notice numbness, tingling or pain in your fingers or hands or notice that the skin of your fingers or hands has become pale, stop working with the sander or polisher and consult a doctor.
- The sander or polisher is to be operated and maintained in accordance with the recommendations contained in this manual to reduce any unnecessary increase of the vibrations.
- Hold the machine securely but not too firmly while maintaining the necessary hand-reaction force, as the vibration risk generally increases the harder the machine is held.

Additional safety instructions for pneumatic machines

- **Compressed air can cause serious injury.**
Ensure that the air supply is switched off, the hose is not under pressure and that the machine is disconnected from the air supply when not in use, and also before exchanging accessories or carrying out repairs. Never aim the airflow towards yourself or any other person.
- Thrashing hoses can cause serious injury.
Therefore, always check that the hoses and their fixings are not damaged or have not come loose.

- If universal rotary joints (claw couplings) are used, locking pins must be used to provide protection; Whipchek® air hose restraints must be used to provide protection in case of a failure of the connection of the hose to the machine.
- Ensure that the maximum permissible pressure stated on the machine is not exceeded.
- Never carry compressed-air-powered machines by the hose.

Special safety instructions

-  Always wear eye protection when using or maintaining the sander.
 - Always wear suitable protective clothing. Protect your hands, hair and clothes from being drawn in by rotating parts.
 -  Always wear a dust mask in situations in which large amounts of dust are being generated.
 -  Always wear hearing protection.
 -  Always wear protective gloves.
 - Only connect the sander to the compressed air network when it is switched off.
 - Sparks are created during grinding. Ensure that nobody can be endangered by flying sparks. You should also remove any flammable materials or objects.
 - Do not carry the grinder if it has been connected to the compressed air hose.
 - Be aware of the danger caused by a flailing compressed air hose!
 - The grinder is not approved for use with cutting discs!
 - The flow pressure of 6.3 bar may not be exceeded during operation.
 - Never use oxygen or other flammable gases as an energy source.
 - Switch the appliance on before applying it to the workpiece. After completing the task, lift the appliance from the workpiece and then switch it off.
 - Once you have completed your work, switch the grinder off and place it down securely once it has come to a standstill.
- Caution! Grinder continues to run.**

- Once you have completed your work, disconnect the grinder from the compressed air supply.
- Be aware that when processing certain materials there is a danger that dust and vapours can arise that could create an explosive atmosphere. Use vacuum cleaners and suitable protective equipment.

Before initial operation

NOTE

- ▶ The grinder may only be operated on cleaned, oil-atomised compressed air and may not exceed the maximum operating pressure of 6.3 bar at the appliance. The compressor must be fitted with a pressure reducer to regulate the working pressure.
- ▶ Wind the Teflon tape **13** supplied around all threaded connectors.

Fitting the connector nipple

- ◆ Remove the plastic protective cap from the appliance's air inlet.
- ◆ Wrap the threads on the connector nipple **5** with the Teflon tape **13** supplied.
- ◆ Screw the connector nipple **5** into the air inlet.

Fitting the grinding disc

The compressed air-powered random orbital sander is equipped with a protective cuff **10**.

-  Rotation direction indicator of the grinding disc **9**.
- ◆ To fit or replace the grinding disc **9** invert the protective cuff **10** (see Fig. 1).



Fig. 1

⚠ WARNING!

- ▶ Never operate the compressed air-powered random orbital sander without the protective cuff **10**.
 - ▶ Never operate the compressed air-powered random orbital sander with an inverted protective cuff **10**.
 - ▶ A damaged protective cuff **10** should be replaced immediately.
- ◆ Turn the spindle lock **7** with the knurled bulge towards the flat side of the eccentric spindle **8** (see Fig. 2).



Fig. 2

- ◆ Remove the protective cap from the threaded rod of the grinding disc **9** and screw it clockwise into the eccentric spindle **8** as far as the stop.
- ◆ Undo the spindle lock **7** so that the eccentric spindle **8** can turn freely on its own axis.

⚠ CAUTION!

- ▶ Never operate the compressed air-powered random orbital sander with a locked drive spindle. This is dangerous and can result in serious injuries.

Selecting a sandpaper disc

Erosion and surface:

The material removal rate and surface quality are determined by the grain strength of the sandpaper.

- Please note that you can use sandpapers with various grain sizes for working the different materials.

Fitting the sandpaper disc

⚠ CAUTION!

- ▶ Ensure that the appliance is disconnected from the compressed air source before you fit or remove a sandpaper disc **11**.
- ◆ The grinding disc **9** and the supplied sandpaper discs **11** are equipped with matching Velcro fasteners.
 - ◆ Select the sandpaper disc **11** with the desired grain and press it onto the grinding disc **9**. Ensure that it is centred.
 - ◆ To change the sandpaper disc **11**, lift it from the side and pull it off the grinding disc **9**. Clean the grinding disc **9** as required with compressed air.

Lubrication

NOTE

- ▶ To avoid friction and corrosion damage, regular lubrication is particularly important. We recommend using a suitable special oil for compressed air appliances (e.g. Liqui Moly compressor oil).
 - **Lubrication with mist oiler:**
A mist oiler (not supplied) continuously and optimally lubricates the appliance as a preparation stage after the pressure reducer. A mist oiler gives off fine drops of oil into the air flow and thus guarantees a regular lubrication.
 - **Manual lubrication:**
If you do not have a mist oiler, lubricate the appliance before every use or longer work sessions by dripping 3–4 drops of special oil for compressed air appliances into the connector nipple **5**.

Refilling oil

To ensure that the compressed air-powered random orbital sander remains operational for as long as possible, make sure that there is sufficient pneumatic oil in the appliance.

The following options are available:

- ◆ Attach a maintenance unit with an oiler to the compressor.
- ◆ Install a fitted oiler into the compressed air line or the compressor.

 Add 3–5 drops of pneumatic oil into the connector nipple **5** every 15 minutes of operation.

Connecting to a compressed air source

NOTE

- ▶ Before connecting the compressed air source
 - the correct working pressure (3–6 bar) must be fully reached
 - make sure that the trigger is in the upper position
- ◆ Attach the appliance to a compressor by connecting the connector nipple **5** with the supply hose of the compressed air source.
- ◆ To ensure that you can regulate the air pressure, the compressed air source must be equipped with a pressure reducer.

Handling

Switching on and off

Switching on:

- ◆ First press the locking mechanism forwards and then the trigger **3** to switch the appliance on.

Switching off:

- ◆ Let go of the trigger **3**.
- ◆ When you have finished working, disconnect the appliance from the compressed air source.

Regulation of vibration output

- Use the speed controller **6** to control the air-flow and thus the vibration output (also during operation).
 - The ideal speed depends on the material being worked and can be determined through practical tests.
- Use the pressure reducer to set the correct working pressure. Operate the appliance at a working pressure of 6.3 bar.

Sanding

- ◆ Switch on the compressed air source and allow it to run until the maximum tank pressure has been reached.
- ◆ Use the pressure reducer on the compressed air source to set the optimum working pressure. Note that the maximum working pressure may not be exceeded. An excessive working pressure does not mean increased output; it merely increases the air consumption and accelerates appliance wear. Always comply with the technical information.
- ◆ Switch on the compressed air-powered random orbital sander.
- ◆ Allow the device to reach the required speed and adjust as necessary.
- ◆ Guide the compressed air-powered random orbital sander parallel onto the workpiece.
- ◆ Move the appliance parallel and in flat circles or alternatively lengthwise and across the surface. Use the housing **1** as a handle to guide the appliance in the desired direction.
- ◆ Do not press the compressed air-powered random orbital sander down. Pressing down hard does not increase the working efficiency!
- ◆ When you have finished working, let go of the trigger **3** to switch off the appliance.
- ◆ When you have finished working, disconnect the appliance from the compressed air source.

⚠ CAUTION!

- ▶ Sanding creates dust. Always wear protective gloves, a suitable mask and clean the sandpaper and workpiece at regular intervals with a vacuum cleaner or compressed air.
- ▶ Suitable safety precautions must be taken depending on the size and nature of the workpiece. Use suitable clamping devices to prevent the workpiece from slipping.
- ▶ In the event of an interruption to the air supply, release the trigger **3** immediately.

Optimal working procedures

The most important thing to remember when sanding is to use successively finer grained paper. With a coarse grain, the surface will not become smooth, but rather rougher. If the grain is too fine, you will hardly achieve any noticeable result.

The material removal rate is determined by the speed and grain size of the sandpaper.

The sandpaper used should be appropriate to the substance being worked and the amount of material to be removed.

⚠ CAUTION!

- ▶ Ensure that the appliance is disconnected from the compressed air source before you fit or remove a sandpaper disc **1**.

Material		Grain
Paintwork:	rubbing down	180
	removing scratches	120
	removing rust	40
Wood:	softwood	60-80
	hardwood	60
	plywood	240
Metal:	aluminium	80
	steel	60

Maintenance and cleaning



WARNING! RISK OF INJURY!

Disconnect the appliance from the compressed air supply.

⚠ CAUTION!

- ▶ Before maintenance, clean off any hazardous substances that may (due to working processes) have accumulated on the appliance. Avoid all skin contact with these substances. If the skin comes into contact with hazardous dusts, this can lead to severe dermatitis. If dust is produced or swirled up during maintenance, it can be inhaled.

NOTE

To ensure correct functioning and long-term durability of the sander, pay attention to the following points:

- Sufficient and continuously intact oil lubrication is highly important for optimum functioning.
- Check the speed and vibration levels after each use.
- Check the idle speed regularly and after any maintenance is performed: use a rev counter and perform the measurement without any clamped tools. The idle speed may not be exceeded under any circumstances at a residual pressure of 6.3 bar.
- If the appliance is exhibiting excessive vibration levels, the cause of the vibrations must be identified and repaired.
- Use only the genuine replacement parts recommended by the manufacturer, otherwise you could put users at danger. In doubt, contact the Service Centre.
- Check the grinding disc **9** regularly for damage.
- Clean the appliance with a soft, dry cloth only.
- Never use sharp or scratchy cleaning agents under any circumstances.

Troubleshooting

Malfunction	Possible cause	Remedy
Speed too slow, air escapes from the outlet.	Motor parts jamming due to dirt.	Check the pressure supply filter for contamination.
	Pressure supply too low.	Check the pressure supply filter for contamination.
		Lubricate appliance as described in the instructions.
		If necessary, repeat the steps outlined above.
Appliance does not move; compressed air escapes completely through the outlet.	Motor is jammed due to material build-up.	Lubricate appliance as described in the instructions.

Disposal



The packaging consists of environmentally friendly material. It can be disposed of in the local recycling containers.

Do not dispose of the appliance in the normal domestic waste!

Your local community or municipal authorities can provide information on how to dispose of the worn-out appliance.

Warranty

You are provided a 3-year warranty on this appliance, valid from the date of purchase. This appliance has been manufactured with care and inspected meticulously prior to delivery. Please retain your receipt as proof of purchase. In the event of a warranty claim, please contact your Customer Service unit by telephone. This is the only way to guarantee free return of your goods.

The warranty only covers claims for material and manufacturing defects, not for damage sustained during carriage, components subject to wear and tear or damage to fragile components such as switches or rechargeable batteries. This appliance is intended solely for private use and not for commercial purposes. The warranty shall be deemed void in cases of misuse or improper handling, use of force and interventions which have not been carried out by one of our authorised Service centres. Your statutory rights are not restricted by this warranty. The warranty period is not prolonged by repairs effected under the warranty. This also applies to replaced and repaired components. Any damage and defects present at the time of purchase must be reported immediately after unpacking, but no later than two days after the date of purchase. Repairs carried out after expiry of the warranty period shall be subject to charge.

Service

GB Service Great Britain

Tel.: 0871 5000 720 (£ 0.10/Min.)

E-Mail: kompnass@lidl.co.uk

IAN 110141

Hotline availability:

Monday to Friday 08:00 - 20:00 (CET)

Importer

KOMPENASS HANDELS GMBH

BURGSTRASSE 21

44867 BOCHUM

GERMANY

www.kompnass.com

Translation of the original Conformity Declaration

We, KOMPERNASS HANDELS GMBH, Custodian of Documents: Mr. Semi Uguzlu, BURGSTR. 21, 44867 BOCHUM, DEUTSCHLAND, hereby declare that this product complies with the following standards, normative documents and the EC directives:

**Machinery Directive
(2006/42/EC)**

Applied harmonised standards:

EN ISO 11148-8: 2011

Type designation of machine:

Pneumatic orbital sander PDEXS 150 B2

Year of manufacture: 04-2015

Serial number: IAN 110141

Bochum, 08/01/2015



Semi Uguzlu

- Quality Manager -

The right to effect technical changes in the context of further development is reserved.

KOMPERNASS HANDELS GMBH

BURGSTRASSE 21

44867 BOCHUM

DEUTSCHLAND / GERMANY

www.kompernass.com

Version des informations - Stand der Informationen

Last Information Update: 01 / 2015 - Ident.-No.: PDEXS150B2-012015-3

IAN 110141