

SILVERCREST®



www.lidl-service.com



RICE COOKER SRK 400 A2

GB IE

RICE COOKER

Operating instructions

DE AT CH

REISKOCHER

Bedienungsanleitung

IAN 109177

GB IE

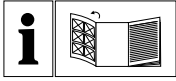

GB IE

Before reading, unfold the page containing the illustrations and familiarise yourself with all functions of the device.

DE AT CH

Klappen Sie vor dem Lesen die Seite mit den Abbildungen aus und machen Sie sich anschließend mit allen Funktionen des Gerätes vertraut.

A**B**

Table of contents

Introduction	2
Copyright	2
Intended use	2
Scope of delivery/Preparation	3
Disposal of packaging	3
Appliance description	4
Technical details	4
Safety instructions	4
Using the rice cooker	7
Preparing pretreated rice	7
Preparing rice that has not been pretreated	8
Steam cooking	11
Fault rectification	13
Cleaning	13
Storage	15
Disposal of the appliance	15
EC Declaration of Conformity information	15
Importer	15
Warranty	16
Service	16

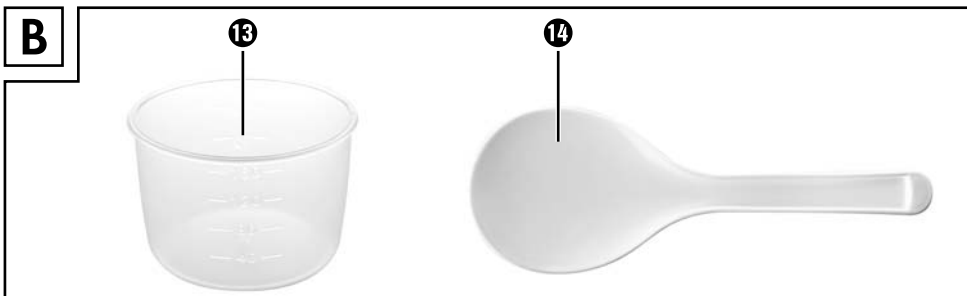

Read the operating instructions thoroughly, particularly the safety instructions.

Introduction

Congratulations on the purchase of your new appliance.

You have decided to purchase a high-quality product. These operating instructions are a constituent of this product. They contain important information with regard to safety, use and disposal. Before using the product, familiarise yourself with all operating and safety instructions. Use this appliance only as described and only for the specified areas of application. In addition, pass these operating instructions on to whoever might acquire the appliance at a future date.

Copyright

This documentation is subject to copyright protection.

Any copying or reproduction of it, including as extracts, as well as the reproduction of images, also in an altered state, is only permitted with the written authorisation of the manufacturer.

Intended use

This appliance is used for cooking rice and steaming food such as vegetables or fish.

This appliance is intended exclusively for use in domestic households. Do not use it for commercial applications!

WARNING

Risks from non-intended use

Risks can arise if the appliance is used for non-intended purposes and/or other types of usage.

- ▶ Only use the appliance for its intended purpose.
- ▶ Observe the procedures described in these operating instructions.

NOTE

- ▶ Risks can arise if the appliance is used for non-intended purposes and/or other types of usage. Use the appliance exclusively for its intended purposes. Observe the procedures described in these operating instructions. Claims of any kind for damage resulting from unintended use, incompetent repairs, unauthorised modification or the use of unauthorised spare parts will not be accepted. The operator alone bears liability.

Scope of delivery/Preparation

This appliance is supplied with the following components as standard:

- Rice Cooker incl. cooking bowl and steam cooking insert
- Measuring cup
- Plastic spoon
- Power cord with safety plug
- Operating instructions

- 1) Remove all parts of the appliance and the operating instructions from the carton.
- 2) Remove all packaging materials as well as foils and stickers.
- 3) Clean all parts of the appliance as described in the section "Cleaning".

NOTE

- ▶ Check the contents for completeness and for signs of visible damage.
- ▶ If the contents are not complete, or are damaged due to defective packaging or through transportation, contact the Service Hotline (see chapter **Service**).

Disposal of packaging

The packaging protects the appliance from transport damage. The packaging materials are selected according to their environmental friendliness and disposal attributes - and are therefore recyclable.



Recirculation of packaging into the material flow saves on raw material and reduces the amount of waste generated. Dispose of packaging material no longer needed in line with applicable local regulations.

NOTE

- ▶ If possible, keep the appliance's original packaging during the warranty period so that, in the event of a warranty claim, you can pack the appliance properly for its return.

Appliance description

Figure A:



- ❶ Steam cooking insert
- ❷ Release
- ❸ Steam outlet opening
- ❹ Condensation collector
- ❺ Power cable
- ❻ Orange control lamp  (Keep-warm)
- ❼ Function selector
- ❽ Socket for mains adapter
- ❾ Red control lamp  (Cooking)
- ❿ On/Off switch
- ⓫ Bracket for the plastic spoon
- ⓬ Cooking bowl

Figure B:

- Ⓜ Measuring cup
- Ⓨ Plastic spoon

Technical details

Mains voltage	220 - 240 V ~, 50 Hz
Rated power	400 W
Keep-warm mode output	45 W

Safety instructions

RISK OF ELECTRIC SHOCK

- ▶ Connect the rice cooker only to correctly installed and earthed power sockets supplying a voltage that corresponds with the details given on the appliance identification plate.
- ▶ Always remove the plug from the power socket when you move or fill the appliance, in the event of problems, before cleaning the appliance and when the cooker is not in use!
- ▶ Never disconnect the appliance by pulling the power cable from the power socket. Always disconnect the plug itself.

⚠ RISK OF ELECTRIC SHOCK

- ▶ Never touch the appliance plug with wet or moist hands.
- ▶ Should the appliance fall into liquid, IMMEDIATELY remove the power plug from the socket. Then, do not operate the appliance again until it has been inspected by an approved service company.
- ▶ Never subject the appliance to the effects of moisture, and do not use it outdoors.
- ▶ Do not use the rice cooker if you are standing on a wet floor or if your hands and/or the appliance are wet.
- ▶ Position the power cable so that it does not come into contact with hot or sharp-edged objects.
- ▶ Do not kink or crush the power cable and do not wind it around the appliance.
- ▶ To avoid risks, arrange for defective plugs and/or power cables to be replaced at once by qualified technicians or our Customer Service Department.



Never submerge the appliance in water or other liquids.

⚠ WARNING! RISK OF INJURY!

- ▶ Never leave the appliance unattended during operation.
- ▶ This appliance may be used by children aged 8 years or over if they are supervised or have been told how to use the appliance safely and are aware of the potential risks. Cleaning and user maintenance tasks must not be carried out by children unless they are aged 8 years or more and are supervised. The appliance and its connecting cable must be kept away from children younger than 8 years old.

WARNING! RISK OF INJURY!

- ▶ This appliance can be used by persons with reduced physical, sensory or mental capabilities or lack of experience and knowledge if they have been given supervision or instruction concerning safe use of the appliance, and if they are aware of the potential risks.
- ▶ Children must not play with the appliance.
- ▶ Allow the appliance and accessories to cool completely before cleaning and storing them.
- ▶ Do not use an external timing switch or a separate remote control system to operate the appliance.
- ▶ The escaping water vapour is extremely hot! Risk of Burns!

WARNING! RISK OF INJURY!



CAUTION! Hot steam escapes from the steam outlet opening and upon opening the cover! Risk of scalding!

WARNING! RISK OF INJURY!



Attention! Hot surface!

This symbol warns of hot surfaces on the appliance!

CAUTION - PROPERTY DAMAGE!

- ▶ Never cover the lid with a cloth or the like during cooking.
- ▶ Never place the appliance near sources of heat.
- ▶ Never open the housing. If you do, the safety concept of the appliance can no longer be assured and the warranty becomes void.
- ▶ Only use the accessory parts provided with the appliance and never use the appliance without first inserting the cooking bowl.

Using the rice cooker

The appliance can be used to cook rice and steam other food at the same time. Experiment with finding the right quantity of water and the right cooking time for the various foods.

NOTE

- ▶ Before first using the appliance, fill the cooking bowl 12 up as far as the CUP marking "4", and allow to boil for around 30 min (see chapter entitled "Steam cooking" for operation). Now throw this water away, allow the appliance to cool down and then clean the cooking bowl 12 thoroughly.

Preparing pretreated rice

You will find pretreated rice on the retail market under the name "Quick cook rice", "Easy cook rice" or the like.

NOTE

- ▶ Coat the inside of the cooking bowl 12 evenly with a little fat or vegetable oil to achieve a better cooking result.
- ▶ Never exceed the 5 CUP/1 Litre scale in the cooking bowl 12. If you do, the water may overflow!

- 1) Open the lid by pressing the release 2 and lifting the lid simultaneously.
- 2) Remove the cooking bowl 12.
- 3) Pour the rice and the amount of water specified on the rice packet into the cooking bowl 12.

NOTE

- ▶ Always prepare at least enough rice so that the when the water is added it reaches at least the CUP marking "2". Failure to do so could lead to poor cooking results!

- 4) Place the cooking bowl 12 in the appliance.
Ensure that...
 - ... there is no moisture or rice on the outside of the cooking bowl 12 - this will prevent soiling of the cooking area. If necessary, wipe the outside with a clean cloth.
 - ... the cooking bowl 12 is not skewed or tilted when being placed in the rice cooker housing. Always insert the cooking bowl 12 correctly and precisely into the rice cooker housing. Otherwise, the safety shut-off of the appliance may trigger and the appliance will not allow itself to be switched on.

- 5) Now close the lid.
- 6) Connect the power cable **5** to the socket **8** and insert the mains plug into the power socket.
- 7) Switch the appliance on using the On/Off switch **10**. The orange control lamp "" **6** lights up.
- 8) Press down the function selector switch **7** and cook the rice for the amount of time specified on the rice packet.
- 9) When the rice is ready:
 - If you want to eat the rice immediately, disconnect the plug from the mains power socket.
 - If you wish to keep the rice warm (max. 2 hours), press the function selector switch **7** upwards.
- 10) When you have removed the rice, switch the device off at the On/Off switch **10** and pull the power plug out of the mains power socket.

NOTE

- ▶ Some types of easy-cook rice still have to swell after cooking. Always follow the preparation instructions on the packaging of the rice.

CAUTION - PROPERTY DAMAGE!

- ▶ Use only the supplied plastic spoon to remove the rice **14**. Other spoons may cause damage to the anti-stick coating of the cooking bowl **12**.

NOTE

- ▶ You can insert the plastic spoon **14** into the bracket **11** at the edge of the rice cooker. This is always ready to hand!

Preparing rice that has not been pretreated

NOTE

- ▶ Coat the inside of the cooking bowl **12** evenly with a little fat or vegetable oil to achieve a better cooking result.

- 1) Open the lid by pressing the release **2** and lifting the lid simultaneously.

- 2) Remove the cooking bowl 12.

NOTE

- ▶ If the cooking bowl 12 is damaged, do not continue to use it! The damage may have caused the safety shut-off of the appliance to activate, and the appliance will not allow itself to be switched on.

- 3) Measure the desired quantity of rice with the help of the supplied measuring cup 13.

As a general rule: A level measuring cup 13 filled with rice is a portion for one person. Determine the right quantity of rice and water for yourself by making a few cooking attempts.

- 4) Thoroughly wash and drain the rice. This may remove some of the nutrition, but not washing the rice could lead to poor cooking results and increased foam and steam formation in the cooking bowl 12. Always pay attention to the rice manufacturer's preparation instructions

- 5) After washing the rice, pour it rice into the cooking bowl 12 and smooth it out.

- 6) Then add water up to the relevant CUP markings in the cooking bowl 12.

- 2 Measuring cups of rice = Water up to CUP marking "2"
- 3 Measuring cups of rice = Water up to CUP marking "3"
- 4 Measuring cups of rice = Water up to CUP marking "4"
- 5 Measuring cups of rice = Water up to CUP marking "5"

Subject to taste preferences, salt can also be added to the rice.

NOTE

- ▶ Never exceed the 5 CUP/1 Litre scale in the cooking bowl 12. If you do, the water may overflow!
- ▶ Always prepare at least 2 portions of rice. Failure to do so could lead to poor cooking results!
- ▶ The cooking time can be shortened by using hot water. However, if you do this use a little less water than is indicated by the CUP marking in the cooking bowl 12.
- ▶ Subject to the type/sort of rice being prepared, it could be that you may have to insert a little more or less water to achieve an optimal cooking result. Vary the amount of water in accordance with your individual experiences and personal preference.

NOTE

- ▶ If you would like to use a different container than the measuring cup 13 that is provided, the "Litre scale" in the cooking bowl 12 can be used for orientation. For example, if you want to cook 0.6 litres of rice, you must measure out this quantity using a measuring cup and put the rice into the cooking bowl 12. Then put water into the cooking bowl 12, so that the water is up to the "0.6 l" mark.
The scaling represents the value that results from the total quantity of rice with the water added.
For this reason, do not use the scale to measure out liquids or food, since it only applies to the rice cooker!

7) After filling the cooking bowl 12, put it back into the rice cooker housing.

Ensure that...

- ... there is no moisture or rice on the outside of the cooking bowl 12 - this will prevent soiling of the cooking area. If necessary, wipe the outside with a clean cloth.
- ... the cooking bowl 12 is not skewed or tilted when being placed in the rice cooker housing. Always insert the cooking bowl 12 correctly and precisely into the rice cooker housing. Otherwise, the safety shut-off of the appliance may trigger and the appliance will not allow itself to be switched on.

8) Now close the lid.

9) Connect the power cable 5 to the socket 8 and insert the mains plug into the mains socket.

10) Switch the appliance on using the On/Off switch 10. The orange control lamp "🍲" 6 lights up.



⚠ WARNING! RISK OF INJURY!

- ▶ During the cooking process steam is emitted from the steam outlet opening 3. NEVER hold your hands or other parts of the body over the steam outlet opening 3 during the cooking process. Risk of scalding!

11) Press the function selector switch 7 downwards. The orange control lamp "🍲" 6 goes out and the red control lamp "🍲" 9 lights up.

NOTE

- ▶ If the cooking bowl 12 is not correctly positioned, the function selector switch 7 cannot be moved to the "Cook" setting.

As soon as the rice is cooked, the rice cooker switches itself automatically back to the keep-warm setting. The red control lamp " 9" goes out and the orange control lamp " 6" lights up again.

NOTE



- ▶ You can keep the rice warm for approx. 2 hours if you like. However, the taste and the degree of cooking of the rice may change the longer it is kept warm.

12) Open the lid. The rice is now ready to eat.

CAUTION - PROPERTY DAMAGE!

- ▶ Use only the supplied plastic spoon to remove the rice  14. Other spoons may cause damage to the anti-stick coating.

NOTE

- ▶ You can insert the plastic spoon  14 into the bracket  11 at the edge of the rice cooker. This way it is always ready to hand!

If you do not eat the rice immediately:

- Do not remove the lid whilst keeping the rice warm.
- Do not keep the rice warm for longer than 2 hours.

WARNING! RISK OF ELECTRIC SHOCK!





- ▶ Always pull the power plug out of the power socket when no longer using the rice cooker. Risk of electric shock!

13) When you have removed the rice, switch the device off at the On/Off switch  10 and pull the power plug out of the mains power socket.

Steam cooking

WARNING! RISK OF INJURY!





Do not lift up the steam cooking insert  1 during the steaming process - risk of scalding from escaping steam. The steam cooking insert  1 becomes hot during the steaming process. When taking hold of the steam cooking insert  1, use oven cloths or something similar to lift it from the cooking bowl  12.

NOTE

- Ensure that the cooking bowl **12** is also inserted correctly when it is used for steaming. The cooking bowl **12** must not be damaged. Otherwise, the safety shut-off of the appliance may be activated and the appliance will not allow itself to be switched on.

- 1) Pour the desired quantity of water into the cooking bowl **12**.
Take note of the examples given in the following table.

Vegetables	Quantity of water	Steaming time
Green beans, cabbage, carrots	1 Measuring cup 13	25 minutes
Zucchini	1 Measuring cup 13	10 minutes
Kidney beans, brown beans, asparagus, spinach	1 Measuring cup 13	15 minutes

- 2) Cut the food into small pieces so that it will fit into the steam cooking insert **1** without problems. Cut the carrots into small pieces and divide up the florets of the cauliflower or broccoli.
- 3) Place the food to be steamed in the steam cooking insert **1**.
- 4) Place the steam cooking insert **1** onto the cooking bowl **12**.
- 5) Now close the lid.
- 6) Connect the power cable **5** to the socket **8** and insert the mains plug into the mains socket.
- 7) Switch the appliance on using the On/Off switch **10**. The orange control lamp  **6** lights up.
- 8) Press the function selector switch **7** downwards. The orange control lamp  **6** goes out and the red control lamp  **9** lights up. The steaming process begins.
- 9) Once the specified time has elapsed, press the function selector switch **7** upwards. The appliance does not switch off automatically or switch to keep-warm mode.
- 10) Switch the device off at the On/Off switch **10** and pull the power plug out of the mains power socket.

Fault rectification

Defect	Cause	Rectification
Appliance not working.	The rice cooker is not plugged in.	Insert the plug into a mains power socket.
	The mains power socket is defective.	Use a different wall power socket.
The function selector switch ⑦ keeps springing up again.	The cooking bowl ⑫ is not seated/not seated correctly.	Insert the cooking bowl ⑫ correctly into the rice cooker.

Cleaning

WARNING - RISK OF ELECTRIC SHOCK!

- ▶ Always remove the plug from the mains power socket before you clean the appliance.
- ▶  Under no circumstances must the rice cooker be submerged in water or held under running water.
- ▶ No liquid must be allowed to penetrate the inside of the rice cooker or the onto the heating plate!

WARNING - RISK OF INJURY!

- ▶ Allow the appliance to cool down before cleaning it.

CAUTION - PROPERTY DAMAGE!

- ▶ Do not clean the attachments of your hand blender in the dishwasher, as it may cause damage to them.
- ▶ Do not use aggressive, chemical or abrasive cleaning agents! They could irreparably damage the upper surfaces!

- Always empty the condensation collector after use ④.
- Clean the rice cooker casing and the heating plate with a dry cloth. Remove stubborn soiling with a moderately damp, well wrung-out cloth.
- Remove the closure of the steam outlet opening ③ for cleaning and give the closure a thorough cleaning with water. When replacing the closure, ensure that it is correctly inserted. The closure must be pressed down completely so that it sits firmly in the intended recess.

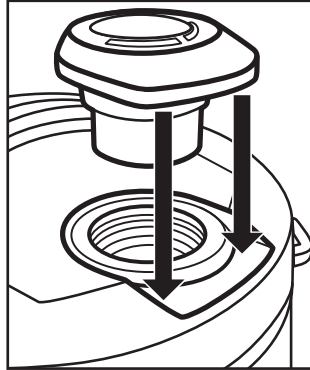

- Clean the cooking bowl ⑫, the steam cooking insert ①, the plastic spoon ⑭ and the measuring cup ⑬ in water containing a mild detergent. Then rinse all parts with plenty of clean water to remove all residual detergent.
- Dry everything with a dry cloth and ensure that the appliance is completely dry before using it again.

TIP FOR EASY CLEANING

- ▶ Pour a cup of water containing a mild detergent into the cooking bowl ⑫ before cleaning the cooking bowl ⑫.
- ▶ Insert the cooking bowl ⑫ into the rice cooker.
- ▶ Switch the rice cooker to "🍲" and wait until the water boils.
- ▶ Disconnect the plug from the power socket and wait until the appliance has cooled down.
If you now wash the cooking bowl ⑫, soiling will be much easier to remove.

Storage

Store the cleaned rice cooker in a dry and dust-free location.

Disposal of the appliance



Never dispose of the appliance in your normal domestic waste. This product is subject to the provisions of European Directive 2012/19/EU.

Dispose of the appliance through an approved disposal centre or at your community waste facility. Please observe currently applicable regulations. Please contact your waste disposal centre should you be in any doubt.

EC Declaration of Conformity information

With regard to conformity with essential requirements and other relevant provisions, this appliance complies with the requirements of the Electromagnetic Compatibility Directive 2004/108/EC, the ErP Guidelines 2009/125/EC and the Low Voltage Directive 2006/95/EC.



The full original Declaration of Conformity is available from the importer.

Importer

KOMPERNASS HANDELS GMBH
BURGSTRASSE 21
44867 BOCHUM
GERMANY
www.kompernass.com

Warranty

The warranty provided for this appliance is 3 years from date of purchase. This appliance has been manufactured with care and inspected meticulously prior to delivery.

Please retain your receipt as proof of purchase. In the event of a warranty claim, please contact the Customer Service by telephone. This is the only way to guarantee free dispatch of your goods.

NOTE

- ▶ This warranty is valid only for material or manufacturing faults, not for transport damage, parts subject to wear and tear or for damage to fragile parts, e.g. switches.

This appliance is intended solely for private use and not for commercial purposes. The warranty is deemed void if this product has been subjected to improper or inappropriate handling, abuse or modifications not carried out by one of our authorised service centres.

Your statutory rights are not restricted in any way by this warranty. The warranty period is not prolonged by repairs made under the warranty. This also applies to replaced and repaired parts.

Damage and defects present at the time of purchase must be reported immediately after unpacking, or no later than two days after the date of purchase.

Repairs made after expiry of the warranty period are chargeable.

Service

GB Service Great Britain

Tel.: 0871 5000 720 (£ 0.10/Min.)

E-Mail: kompernass@lidl.co.uk

IAN 109177

IE Service Ireland

Tel.: 1890 930 034

(0,08 EUR/Min., (peak))

(0,06 EUR/Min., (off peak))

E-Mail: kompernass@lidl.ie

IAN 109177

Hotline availability: Monday to Friday 08:00 - 20:00 (CET)

Inhaltsverzeichnis

DE
AT
CH

Einleitung	18
Urheberrecht	18
Bestimmungsgemäße Verwendung	18
Lieferumfang/Vorbereitungen	19
Entsorgung der Verpackung	19
Gerätebeschreibung	20
Technische Daten	20
Sicherheitshinweise	20
Benutzung des Reiskochers	23
Vorbehandelten Reis zubereiten	23
Nicht vorgekochten Reis zubereiten	24
Dampfgaren	27
Fehlerbehebung	29
Reinigen	29
Aufbewahren	31
Gerät entsorgen	31
Hinweise zur EG-Konformitätserklärung	31
Importeur	31
Garantie	32
Service	32



Lesen Sie die Bedienungsanleitung, insbesondere die Sicherheitshinweise, aufmerksam durch.

Einleitung

Herzlichen Glückwunsch zum Kauf Ihres neuen Gerätes.

Sie haben sich damit für ein hochwertiges Produkt entschieden. Die Bedienungsanleitung ist Bestandteil dieses Produkts. Sie enthält wichtige Hinweise für Sicherheit, Gebrauch und Entsorgung. Machen Sie sich vor der Benutzung des Produkts mit allen Bedien- und Sicherheitshinweisen vertraut. Benutzen Sie das Produkt nur wie beschrieben und für die angegebenen Einsatzbereiche. Händigen Sie alle Unterlagen bei Weitergabe des Produkts an Dritte mit aus.

Urheberrecht

Diese Dokumentation ist urheberrechtlich geschützt.

Jede Vervielfältigung, bzw. jeder Nachdruck, auch auszugsweise, sowie die Wiedergabe der Abbildungen, auch im veränderten Zustand ist nur mit schriftlicher Zustimmung des Herstellers gestattet.

Bestimmungsgemäße Verwendung

Dieses Gerät dient ausschließlich dem Kochen von Reis und dem Dampfgaren von Lebensmitteln, wie z. B. Gemüse oder Fisch.

Dieses Gerät ist ausschließlich für die Benutzung in privaten Haushalten bestimmt. Benutzen Sie es nicht gewerblich!

WARNUNG

Gefahr durch nicht bestimmungsgemäße Verwendung!

Von dem Gerät können bei nicht bestimmungsgemäßer Verwendung und/oder andersartiger Nutzung Gefahren ausgehen.

- ▶ Das Gerät ausschließlich bestimmungsgemäß verwenden.
- ▶ Die in dieser Bedienungsanleitung beschriebenen Vorgehensweisen einhalten.

HINWEIS

- ▶ Von dem Gerät können bei nicht bestimmungsgemäßer Verwendung und/oder andersartiger Nutzung Gefahren ausgehen. Verwenden Sie das Gerät ausschließlich bestimmungsgemäß. Die in dieser Bedienungsanleitung beschriebenen Vorgehensweisen einhalten. Ansprüche jeglicher Art wegen Schäden aus nicht bestimmungsgemäßer Verwendung, unsachgemäßen Reparaturen, unerlaubt vorgenommenen Veränderungen oder Verwendung nicht zugelassener Ersatzteile sind ausgeschlossen. Das Risiko trägt allein der Betreiber.

Lieferumfang/Vorbereitungen

Das Gerät wird standardmäßig mit folgenden Komponenten geliefert:

- Reiskocher inkl. Kochbehälter und Dampfgareinsatz
- Messbecher
- Kunststofflöffel
- Anschlussleitung mit Netzstecker
- Bedienungsanleitung

- 1) Entnehmen Sie alle Teile des Gerätes und die Bedienungsanleitung aus dem Karton.
- 2) Entfernen Sie sämtliches Verpackungsmaterial, sowie Folien und Aufkleber.
- 3) Reinigen Sie alle Teile des Gerätes wie im Kapitel „Reinigen“ beschrieben.

HINWEIS

- ▶ Prüfen Sie die Lieferung auf Vollständigkeit und auf sichtbare Schäden.
- ▶ Bei einer unvollständigen Lieferung oder Schäden infolge mangelhafter Verpackung oder durch Transport wenden Sie sich an die Service-Hotline (siehe Kapitel **Service**).

Entsorgung der Verpackung

Die Verpackung schützt das Gerät vor Transportschäden. Die Verpackungsmaterialien sind nach umweltverträglichen und entsorgungstechnischen Gesichtspunkten ausgewählt und deshalb recyclebar.



Die Rückführung der Verpackung in den Materialkreislauf spart Rohstoffe und verringert das Abfallaufkommen. Entsorgen Sie nicht mehr benötigte Verpackungsmaterialien gemäß den örtlich geltenden Vorschriften.

HINWEIS

- ▶ Heben Sie wenn möglich die Originalverpackung während der Garantiezeit des Gerätes auf, um das Gerät im Garantiefall ordnungsgemäß verpacken zu können.

Gerätebeschreibung

Abbildung A:



- ❶ Dampfgareinsatz
- ❷ Entriegelung
- ❸ Dampfaustrittsöffnung
- ❹ Auffangbehälter für Kondenswasser
- ❺ Netzkabel
- ❻ orangene Kontrollleuchte „“ (Warmhalten)
- ❼ Funktionswahlschalter
- ❽ Buchse für Netzkabel
- ❾ rote Kontrollleuchte „“ (Kochen)
- ❿ Ein-/Aus-Schalter
- ⓫ Haltebügel für Kunststofflöffel
- ⓬ Kochbehälter

Abbildung B:

- Ⓜ Messbecher
- ⓮ Kunststofflöffel

Technische Daten

Netzspannung	220 - 240 V ~, 50 Hz
Nennleistung	400 W
Leistung Warmhaltemodus	45 W

Sicherheitshinweise

STROMSCHLAGGEFAHR

- ▶ Schließen Sie den Reiskocher nur an eine vorschriftsmäßig installierte und geerdete Netzsteckdose mit der auf dem Typenschild des Gerätes angegebenen Netzspannung an.
- ▶ Ziehen Sie, wenn Sie das Gerät bewegen, befüllen, bei Störungen, bevor Sie das Gerät reinigen oder wenn Sie es nicht gebrauchen, immer den Netzstecker aus der Netzsteckdose!
- ▶ Ziehen Sie niemals am Netzkabel, um den Netzstecker aus der Netzsteckdose zu ziehen. Ziehen Sie am Netzstecker selbst.

⚠ STROMSCHLAGGEFAHR

- ▶ Berühren Sie den Netzstecker nicht mit nassen oder feuchten Händen.
- ▶ Sollte das Gerät in Flüssigkeit gefallen sein, ziehen Sie sofort den Netzstecker aus der Netzsteckdose. Danach das Gerät nicht mehr in Betrieb nehmen, sondern erst von einer zugelassenen Servicestelle überprüfen lassen.
- ▶ Setzen Sie das Gerät keiner Feuchtigkeit aus und benutzen Sie es nicht im Freien.
- ▶ Benutzen Sie den Reiskocher nicht, wenn Sie sich auf feuchtem Boden befinden oder wenn Ihre Hände oder das Gerät nass sind.
- ▶ Verlegen Sie das Netzkabel so, dass es nicht mit heißen oder scharfkantigen Gegenständen in Berührung kommt.
- ▶ Knicken oder quetschen Sie das Netzkabel nicht, und wickeln Sie es nicht um das Gerät.
- ▶ Lassen Sie beschädigte Netzstecker oder Netzkabel sofort von autorisiertem Fachpersonal oder dem Kundenservice austauschen, um Gefährdungen zu vermeiden.



Sie dürfen das Gerät keinesfalls in Wasser oder andere Flüssigkeiten tauchen.

⚠ WARNUNG! VERLETZUNGSGEFAHR!

- ▶ Lassen Sie das Gerät während des Betriebes nicht ohne Aufsicht.
- ▶ Dieses Gerät kann von Kindern ab 8 Jahren und darüber benutzt werden, wenn sie beaufsichtigt werden oder bezüglich des sicheren Gebrauchs des Gerätes unterwiesen wurden und die daraus resultierenden Gefahren verstanden haben. Reinigung und Wartung durch den Benutzer dürfen nicht durch Kinder vorgenommen werden, es sei denn, sie sind 8 Jahre oder älter und werden beaufsichtigt. Das Gerät und seine Anschlussleitung sind von Kindern jünger als 8 Jahre fernzuhalten.

⚠️ WARNUNG! VERLETZUNGSGEFAHR!

- ▶ Dieses Gerät kann von Personen mit reduzierten physischen, sensorischen oder mentalen Fähigkeiten oder Mangel an Erfahrung und/oder Wissen benutzt werden, wenn sie beaufsichtigt oder bezüglich des sicheren Gebrauchs des Gerätes unterwiesen wurden und die daraus resultierenden Gefahren verstanden haben.
- ▶ Kinder dürfen nicht mit dem Gerät spielen.
- ▶ Lassen Sie das Gerät und die Zubehörteile vollständig abkühlen, bevor Sie sie reinigen und verstauen.
- ▶ Benutzen Sie keine externe Zeitschaltuhr oder ein separates Fernwirkssystem, um das Gerät zu betreiben.
- ▶ Der austretende Wasserdampf ist sehr heiß! Verbrennungsgefahr!

⚠️ WARNUNG! VERLETZUNGSGEFAHR!



VORSICHT! Aus der Dampfaustrittsöffnung und beim Öffnen des Deckels tritt heißer Dampf aus! Verbrühungsgefahr!

⚠️ WARNUNG! VERLETZUNGSGEFAHR!



Vorsicht! Heiße Oberfläche!

Dieses Symbol warnt vor heißen Oberflächen am Gerät!

ACHTUNG - SACHSCHADEN!

- ▶ Bedecken Sie den Deckel während des Kochbetriebs niemals mit einem Tuch oder Ähnlichem.
- ▶ Stellen Sie das Gerät niemals in der Nähe von Wärmequellen auf.
- ▶ Öffnen Sie niemals das Gehäuse. In diesem Fall ist die Sicherheit nicht gegeben und die Gewährleistung erlischt.
- ▶ Verwenden Sie nur die im Lieferumfang enthaltenen Zubehörteile und benutzen Sie das Gerät nie ohne den eingesetzten Kochbehälter.

Benutzung des Reiskochers

Mit diesem Gerät ist es möglich, sowohl Reis zu kochen als auch andere Lebensmittel dampfzugaren. Experimentieren Sie ein wenig, um die hierfür richtige Menge Wasser und die richtige Kochzeit für die verschiedenen Lebensmittel herauszufinden.

HINWEIS

- ▶ Füllen Sie vor der ersten Benutzung Wasser bis zur CUP-Markierung „4“ in den Kochbehälter 12 und lassen Sie es ca. 30 Minuten köcheln (Bedienung siehe Kapitel „Dampfgaren“). Schütten Sie dieses Wasser weg, lassen Sie das Gerät abkühlen und reinigen Sie den Kochbehälter 12 danach gründlich.

Vorbehandelten Reis zubereiten

Vorbehandelten Reis finden Sie im Handel unter den Namen „Schnellkochreis“, „Schnellreis“, „Kurzkochreis“ oder ähnlichen.

HINWEIS

- ▶ Bestreichen Sie die Innenseite des Kochbehälters 12 gleichmäßig mit ein wenig Fett oder Pflanzenöl, um ein besseres Kocheergebnis zu erzielen.
- ▶ Überschreiten Sie niemals die Skalierung 5 CUP/1 Liter im Kochbehälter 12. Ansonsten läuft das Wasser über!

- 1) Öffnen Sie den Deckel durch Drücken auf die Entriegelung 2 und gleichzeitiges Hochziehen des Deckels.
- 2) Entnehmen Sie den Kochbehälter 12.
- 3) Füllen Sie den Reis und die Wassermenge, die auf der Verpackung des Reises angegeben ist, in den Kochbehälter 12.

HINWEIS

- ▶ Bereiten Sie immer mindestens soviel Reis zu, dass das eingefüllte Wasser mindestens die CUP-Markierung „2“ erreicht. Ansonsten kann es zu schlechten Kocheergebnissen führen!

- 4) Setzen Sie den Kochbehälter 12 in das Gerät:
Achten Sie dabei darauf, dass...
 - ... sich keine Feuchtigkeit und kein Reis an der Außenseite des Kochbehälters 12 befinden, um eine Verschmutzung des Kochbereiches zu vermeiden. Gegebenenfalls ist die Außenseite mit einem sauberen Tuch trocken zu wischen.
 - ... der Kochbehälter 12 nicht schief oder verkantet in das Reiskochergehäuse eingesetzt wird. Setzen Sie den Kochbehälter 12 immer korrekt und gerade in das Reiskochergehäuse ein. Ansonsten kann es sein, dass die Sicherheitsabschaltung des Gerätes auslöst und das Gerät sich nicht mehr einschalten lässt.

- 5) Schließen Sie den Deckel.
- 6) Verbinden Sie das Netzkabel **5** mit der Buchse **8** und stecken Sie den Netzstecker in die Netzsteckdose.
- 7) Schalten Sie das Gerät am Ein-/Aus-Schalter **10** ein. Die orangene Kontrollleuchte „“ **6** leuchtet.
- 8) Drücken Sie den Funktionswahlschalter **7** nach unten und kochen Sie den Reis so lange, wie auf der Verpackung des Reises angegeben.
- 9) Wenn der Reis fertig ist:
 - Wenn Sie den Reis sofort verzehren wollen, ziehen Sie den Netzstecker aus der Netzsteckdose.
 - Wenn der Reis noch warmgehalten werden soll (max. 2 Stunden), drücken Sie den Funktionswahlschalter **7** nach oben.
- 10) Wenn Sie den Reis entnommen haben, schalten Sie das Gerät am Ein-/Aus-Schalter **10** aus und ziehen Sie den Netzstecker aus der Netzsteckdose.

HINWEIS

- ▶ Einige Schnellkochreis-Sorten müssen nach dem Kochen noch quellen. Beachten Sie immer die Hinweise auf der Verpackung des Reises.

ACHTUNG - SACHSCHADEN!

- ▶ Verwenden Sie zur Entnahme des Reises ausschließlich den mitgelieferten Kunststofflöffel **14**. Ansonsten kann die Antihafbeschichtung des Kochbehälters **12** beschädigt werden.

HINWEIS

- ▶ Den Kunststofflöffel **14** können Sie in den Haltebügel **11** am Rand des Reiskochers stecken. So haben Sie diesen immer schnell zur Hand!

Nicht vorgekochten Reis zubereiten

HINWEIS

- ▶ Bestreichen Sie die Innenseite des Kochbehälters **12** gleichmäßig mit ein wenig Fett oder Pflanzenöl, um ein besseres Kochergebnis zu erzielen.
- 1) Öffnen Sie den Deckel durch Drücken auf die Entriegelung **2** und gleichzeitiges Hochziehen des Deckels.

- 2) Entnehmen Sie den Kochbehälter 12.

HINWEIS

- ▶ Wenn der Kochbehälter 12 beschädigt ist, benutzen Sie diesen nicht weiter! Durch die Beschädigungen kann es sein, dass die Sicherheitsabschaltung des Gerätes auslöst und das Gerät sich nicht mehr einschalten lässt.

- 3) Messen Sie die gewünschte Menge Reis mit Hilfe des mitgelieferten Messbechers 13 ab.
Als Richtwert gilt: Ein gestrichener Messbecher 13 - gefüllt mit Reis - ergibt eine Portion für eine Person. Ermitteln Sie, die für Sie richtige Menge Reis / Wasser, durch einige Kochversuche.
- 4) Waschen Sie den losen Reis gründlich und sieben Sie ihn ab. Dabei gehen zwar Nährstoffe verloren, jedoch kann es ohne Waschen zu schlechteren Kochergebnissen und zu erhöhter Schaum- und Dampfbildung im Kochbehälter 12 kommen. Beachten Sie auch immer die Zubereitungshinweise des Reisherstellers.
- 5) Geben Sie den Reis nach dem Waschen in den Kochbehälter 12 und streichen Sie den Reis glatt.
- 6) Anschließend gießen Sie bis zur entsprechenden CUP-Markierung im Kochbehälter 12 Wasser ein:
- 2 Messbecher Reis = Wasser bis zur CUP-Markierung „2“
 - 3 Messbecher Reis = Wasser bis zur CUP-Markierung „3“
 - 4 Messbecher Reis = Wasser bis zur CUP-Markierung „4“
 - 5 Messbecher Reis = Wasser bis zur CUP-Markierung „5“

Je nach Geschmacksrichtung kann dem Reis auch Salz hinzugefügt werden.

HINWEIS

- ▶ Überschreiten Sie niemals die Skalierung 5 CUP/1 Liter im Kochbehälter 12. Ansonsten läuft das Wasser über!
- ▶ Bereiten Sie immer mindestens 2 Portionen Reis zu. Ansonsten kann es zu schlechten Kochergebnissen führen!
- ▶ Wenn Sie warmes Wasser verwenden, kann die Kochzeit verkürzt werden. Verwenden Sie dann allerdings etwas weniger Wasser, als die CUP-Markierung im Kochbehälter 12 vorsieht.
- ▶ Je nach Reissorte kann es vorkommen, dass Sie etwas mehr oder etwas weniger Wasser einfüllen müssen, um ein optimales Kochergebnis zu erzielen. Variieren Sie die Wassermenge nach Ihren eigenen Erfahrungen und Geschmack.

HINWEIS

- ▶ Wenn Sie zur Befüllung nicht den mitgelieferten Messbecher **13**, sondern ein anderes Gefäß benutzen möchten, dient die „Liter-Skala“ im Kochbehälter **12** zur Orientierung. Wenn Sie zum Beispiel 0,6 Liter Reis kochen möchten, messen Sie diese Menge mit einem Messbecher ab und geben Sie den Reis in den Kochbehälter **12**. Geben Sie dann Wasser in den Kochbehälter **12**, so dass das Wasser bis zur Markierung „0,6 l“ steht. Die Skalierung bedeutet immer nur den Wert, der sich aus der Gesamtmenge von Reis mit dazugegebenem Wasser ergibt. Nutzen Sie die Skala daher nicht zum Abmessen von Flüssigkeiten oder Lebensmitteln, da diese nur für den Reiskocher gelten!

- 7) Setzen Sie nach dem Befüllen des Kochbehälters **12**, diesen in das Reiskochergehäuse ein.

Achten Sie dabei darauf, dass...

- ... sich keine Feuchtigkeit und kein Reis an der Außenseite des Kochbehälters **12** befinden, um eine Verschmutzung des Kochbereiches zu vermeiden. Gegebenenfalls ist die Außenseite mit einem sauberen Tuch trocken zu wischen.
- ... der Kochbehälter **12** nicht schief oder verkantet in das Reiskochergehäuse eingesetzt wird. Setzen Sie den Kochbehälter **12** immer korrekt und gerade in das Reiskochergehäuse ein. Ansonsten kann es sein, dass die Sicherheitsabschaltung des Gerätes auslöst und das Gerät sich nicht mehr einschalten lässt.



- 8) Schließen Sie den Deckel.

- 9) Verbinden Sie das Netzkabel **5** mit der Buchse **8** und stecken Sie den Netzstecker in die Netzsteckdose.

- 10) Schalten Sie das Gerät am Ein-/Aus-Schalter **10** ein. Die orangene Kontrollleuchte „“ **6** leuchtet.



WARNUNG! VERLETZUNGSGEFAHR!

- ▶ Während des Garvorgangs tritt Dampf aus der Dampfaustrittsöffnung **3** aus. Halten Sie niemals Hände oder andere Körperteile über die Dampfaustrittsöffnung **3** während des Garvorganges. Es besteht die Gefahr von Verbrühungen!

- 11) Drücken Sie den Funktionswahlschalter **7** nach unten. Die orangene Kontrollleuchte „“ **6** erlischt und die rote Kontrollleuchte „“ **9** leuchtet auf. Der Kochvorgang beginnt.

HINWEIS

- ▶ Ist der Kochbehälter **12** nicht eingesetzt, lässt sich der Funktionswahlschalter **7** nicht auf „Kochen“ stellen.

Sobald der Reis gekocht ist, schaltet der Reiskocher automatisch auf die Warmhaltefunktion zurück. Die rote Kontrollleuchte „“ 9 erlischt, während die orangene Kontrollleuchte „“ 6 wieder aufleuchtet. Warten Sie 5 Minuten ab.

HINWEIS



- ▶ Sie können den Reis für ca. 2 Stunden warmhalten, wenn Sie möchten. Es kann jedoch sein, dass der Geschmack und der Gargrad des Reises sich verändert, je länger dieser warmgehalten wird.

12) Öffnen Sie den Deckel. Der Reis ist nun fertig zum Verzehr.

ACHTUNG - SACHSCHADEN!

- ▶ Verwenden Sie zur Entnahme des Reises ausschließlich den mitgelieferten Kunststofflöffel  14. Ansonsten kann die Antihaftbeschichtung beschädigt werden.

HINWEIS

- ▶ Den Kunststofflöffel  14 können Sie in den Haltebügel  11 am Rand des Reiskochers stecken. So haben Sie diesen immer schnell zur Hand!

Wenn Sie den Reis nicht sofort verzehren:

- Öffnen Sie während der Warmhaltezeit nicht den Deckel.
- Lassen Sie den Reis nicht länger als 2 Stunden in der Warmhaltung.

WARNUNG! STROMSCHLAGGEFAHR!





- ▶ Ziehen Sie stets den Netzstecker aus der Netzsteckdose, wenn Sie den Reiskocher nicht mehr verwenden. Es besteht die Gefahr eines elektrischen Schlages!

13) Wenn Sie den Reis entnommen haben, schalten Sie das Gerät am Ein-/Aus-Schalter  10 aus und ziehen Sie den Netzstecker aus der Netzsteckdose.

Dampfgaren

WARNUNG! VERLETZUNGSGEFAHR!





Während des Garvorgangs den Dampfgareinsatz  1 nicht abheben, da durch den austretenden Dampf Verbrühungsgefahr besteht. Der Dampfgareinsatz  1 erhitzt sich während des Garvorgangs. Nehmen Sie den Dampfgareinsatz  1 mittels Topflappen oder ähnlichem vom Kochbehälter  12 ab.

HINWEIS

- ▶ Achten Sie darauf, dass der Kochbehälter **12** auch beim Dampfgaren korrekt eingesetzt ist. Der Kochbehälter **12** darf nicht beschädigt sein. Ansonsten kann es sein, dass die Sicherheitsabschaltung des Gerätes auslöst und das Gerät sich nicht mehr einschalten lässt.

- 1) Gießen Sie die nötige Wassermenge in den Kochbehälter **12**. Beachten Sie die Beispiele in der nachfolgenden Tabelle.

Gemüse	Wassermenge	Dampfzeit
grüne Bohnen, Kohl, Karotten	1 Messbecher 13	25 Minuten
Zucchini	1 Messbecher 13	10 Minuten
rote und braune Bohnen, Spargel, Spinat	1 Messbecher 13	15 Minuten

- 2) Schneiden Sie die Lebensmittel in kleinere Stücke, so dass diese problemlos in den Dampfgareinsatz **1** passen. Schneiden Sie Karotten in kleine Stücke und teilen Sie die Röschen des Blumenkohls oder Brokkoli.
- 3) Geben Sie die zu garenden Lebensmittel in den Dampfgareinsatz **1**.
- 4) Setzen Sie den Dampfgareinsatz **1** auf den Kochbehälter **12**.
- 5) Schließen Sie den Deckel.
- 6) Verbinden Sie das Netzkabel **5** mit der Buchse **8** und stecken Sie den Netzstecker in die Netzsteckdose.
- 7) Schalten Sie das Gerät am Ein-/Aus-Schalter **10** ein. Die orangene Kontrollleuchte „“ **6** leuchtet.
- 8) Drücken Sie den Funktionswahlschalter **7** nach unten. Die orangene Kontrollleuchte „“ **6** erlischt und die rote Kontrollleuchte „“ **9** leuchtet auf. Das Dampfgaren beginnt.
- 9) Drücken Sie nach Ablauf der angegebenen Zeit den Funktionswahlschalter **7** nach oben. Das Gerät schaltet nicht automatisch ab oder wechselt in den Warmhaltemodus.
- 10) Schalten Sie das Gerät am Ein-/Aus-Schalter **10** aus und ziehen Sie den Netzstecker aus der Netzsteckdose.

Fehlerbehebung

Fehler	Ursache	Behebung
Das Gerät zeigt keine Funktion.	Der Reiskocher ist nicht mit der Netzsteckdose verbunden.	Stecken Sie den Netzstecker in eine Netzsteckdose.
	Die Netzsteckdose ist defekt.	Benutzen Sie eine andere Netzsteckdose.
Der Funktionswahlschalter ⑦ springt immer wieder nach oben.	Der Kochbehälter ⑫ ist nicht oder nicht richtig eingesetzt.	Setzen Sie den Kochbehälter ⑫ ein oder korrekt ein.

Reinigen

WARNUNG - STROMSCHLAGGEFAHR!

- ▶ Bevor Sie das Gerät reinigen, ziehen Sie immer den Netzstecker aus der Netzsteckdose.
- ▶  Sie dürfen den Reiskocher keinesfalls in Wasser tauchen oder unter fließendes Wasser halten.
- ▶ Es darf keine Flüssigkeit ins Innere des Reiskochers oder auf die Heizplatte gelangen!

WARNUNG - VERLETZUNGSGEFAHR!

- ▶ Lassen Sie das Gerät abkühlen, bevor Sie es reinigen.

ACHTUNG - SACHSCHADEN!

- ▶ Sie dürfen die Teile des Gerätes nicht in der Geschirrspülmaschine reinigen, diese würden dadurch beschädigt.
- ▶ Benutzen Sie keine aggressiven, chemischen oder scheuernde Reinigungsmittel! Diese können die Oberfläche irreparabel angreifen!

- Leeren Sie nach jedem Gebrauch den Auffangbehälter für Kondenswasser **4**.
- Reinigen Sie das Reiskochergehäuse und die Heizplatte mit einem trockenen Tuch. Bei hartnäckigeren Verschmutzungen benutzen Sie ein mäßig feuchtes, gut ausgewringenes Tuch.
- Nehmen Sie zur Reinigung den Verschluss der Dampfaustrittsöffnung **3** ab und reinigen Sie den Verschluss gründlich mit Wasser. Achten Sie beim Wiedereinsetzen drauf, dass der Verschluss korrekt eingesetzt ist: Der Verschluss muss komplett heruntergedrückt werden, so dass er wieder in der dafür vorgesehenen Aussparung sitzt.

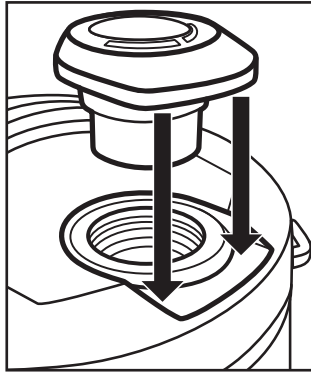

- Den Kochbehälter **12**, den Dampfgareinsatz **1**, den Kunststofflöffel **14** und den Messbecher **15** reinigen Sie in spülmittelhaltigem Wasser. Spülen Sie danach alle Teile mit viel klarem Wasser ab, um eventuelle Spülmittelreste zu beseitigen.
- Trocknen Sie alles mit einem Trockentuch gut ab und stellen Sie sicher, dass das Gerät vor der erneuten Benutzung vollständig trocken ist.

TIPP ZUR LEICHTEN REINIGUNG

- ▶ Geben Sie vor dem Spülen des Kochbehälters **12** eine Tasse voll spülmittelhaltigem Wassers in den Kochbehälter **12**.
- ▶ Setzen Sie den Kochbehälter **12** in den Reiskocher ein.
- ▶ Schalten Sie den Reiskocher auf „“ und warten Sie, bis das Wasser kocht.
- ▶ Ziehen Sie dann den Netzstecker und warten Sie, bis sich das Gerät abgekühlt hat.
Wenn Sie nun den Kochbehälter **12** spülen, gehen Verschmutzungen wesentlich leichter ab.

Aufbewahren

Bewahren Sie den gereinigten Reiskocher an einem trockenen und staubfreien Ort auf.

Gerät entsorgen



Werfen Sie das Gerät keinesfalls in den normalen Hausmüll. Dieses Produkt unterliegt der europäischen Richtlinie 2012/19/EU.

Entsorgen Sie das Gerät über einen zugelassenen Entsorgungsbetrieb oder über Ihre kommunale Entsorgungseinrichtung. Beachten Sie die aktuell geltenden Vorschriften. Setzen Sie sich im Zweifelsfall mit Ihrer Entsorgungseinrichtung in Verbindung.

Hinweise zur EG-Konformitätserklärung

Dieses Gerät entspricht hinsichtlich Übereinstimmung mit den grundlegenden Anforderungen und den anderen relevanten Vorschriften der europäischen Richtlinie für elektromagnetische Verträglichkeit 2004/108/EC, der ErP-Richtlinie 2009/125/EC, sowie der Niederspannungsrichtlinie 2006/95/EC.



Die vollständige Original-Konformitätserklärung ist beim Importeur erhältlich.

Importeur

KOMPERNASS HANDELS GMBH
BURGSTRASSE 21
44867 BOCHUM
GERMANY
www.kompernass.com

Garantie

Sie erhalten auf dieses Gerät 3 Jahre Garantie ab Kaufdatum. Das Gerät wurde sorgfältig produziert und vor Anlieferung gewissenhaft geprüft.

Bitte bewahren Sie den Kassenbon als Nachweis für den Kauf auf. Bitte setzen Sie sich im Garantiefall mit Ihrer Servicestelle telefonisch in Verbindung. Nur so kann eine kostenlose Einsendung Ihrer Ware gewährleistet werden.

HINWEIS

- ▶ Die Garantieleistung gilt nur für Material- oder Fabrikationsfehler, nicht aber für Transportschäden, Verschleißteile oder für Beschädigungen an zerbrechlichen Teilen, z. B. Schalter.

Das Produkt ist lediglich für den privaten und nicht für den gewerblichen Gebrauch bestimmt. Bei missbräuchlicher und unsachgemäßer Behandlung, Gewaltanwendung und bei Eingriffen, die nicht von unserer autorisierten Service-Niederlassung vorgenommen wurden, erlischt die Garantie.

Ihre gesetzlichen Rechte werden durch diese Garantie nicht eingeschränkt. Die Garantiezeit wird durch die Gewährleistung nicht verlängert. Dies gilt auch für ersetzte und reparierte Teile.

Eventuell schon beim Kauf vorhandene Schäden und Mängel müssen sofort nach dem Auspacken gemeldet werden, spätestens aber zwei Tage nach Kaufdatum.

Nach Ablauf der Garantiezeit anfallende Reparaturen sind kostenpflichtig.

Service

DE Service Deutschland

Tel.: 0800 5435 111 (Kostenfrei aus dem dt. Festnetz/Mobilfunknetz)

E-Mail: kompernass@lidl.de

IAN 109177

AT Service Österreich

Tel.: 0820 201 222 (0,15 EUR/Min.)

E-Mail: kompernass@lidl.at

IAN 109177

CH Service Schweiz

Tel.: 0842 665566 (0,08 CHF/Min., Mobilfunk max. 0,40 CHF/Min.)

E-Mail: kompernass@lidl.ch

IAN 109177

Erreichbarkeit Hotline: Montag bis Freitag von 8:00 Uhr – 20:00 Uhr (MEZ)

KOMPERNASS HANDELS GMBH

BURGSTRASSE 21

44867 BOCHUM

DEUTSCHLAND / GERMANY

www.kompernass.com

Last Information Update · Stand der Informationen:

01 / 2015 · Ident.-No.: SRK400A2-112014-2

IAN 109177

