

SILVERCREST®



www.lidl-service.com



RECHARGEABLE HAND-HELD AND UPRIGHT VACUUM CLEANER SHSS 12 B2

GB IE

RECHARGEABLE HAND-HELD AND UPRIGHT VACUUM CLEANER

Operating instructions

DE AT CH

AKKU-HAND- UND -BODENSTAUBSAUGER

Bedienungsanleitung

IAN 100116

GB IE

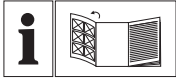

GB IE

Before reading, unfold the page containing the illustrations and familiarise yourself with all functions of the device.

DE AT CH

Klappen Sie vor dem Lesen die Seite mit den Abbildungen aus und machen Sie sich anschließend mit allen Funktionen des Gerätes vertraut.

GB/IE	Operating instructions	Page	1
DE/AT/CH	Bedienungsanleitung	Seite	11

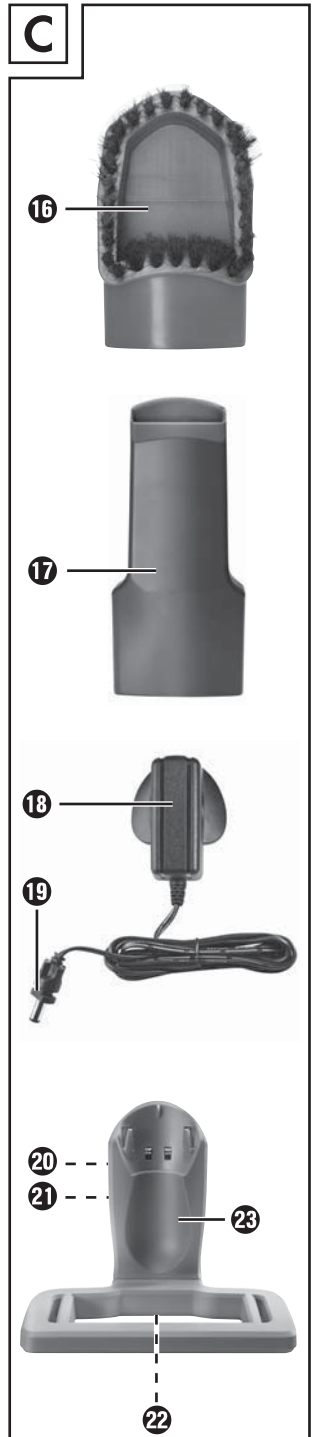
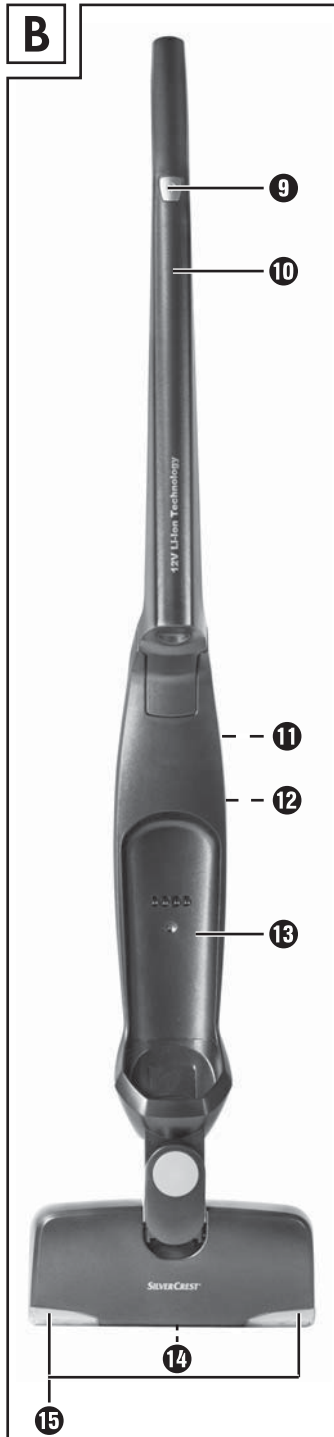
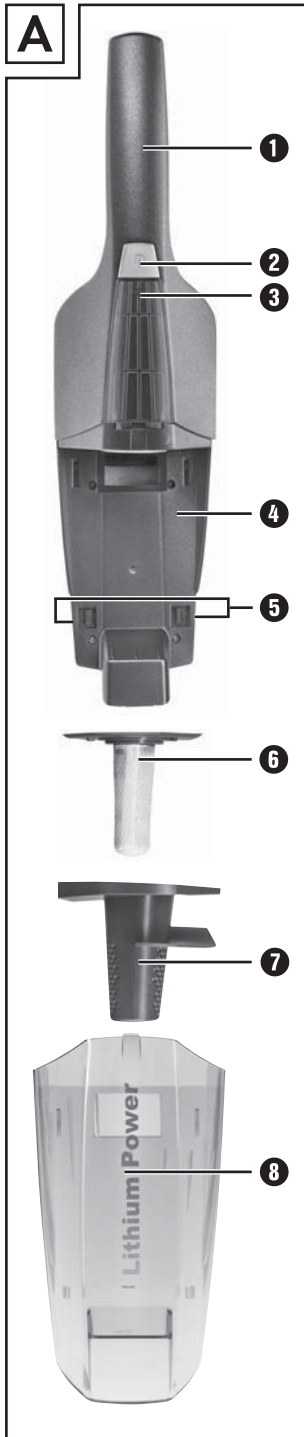

Contents

Introduction	2
Intended use	2
Package contents	2
Appliance description	2
Technical data	3
Safety guidelines	3
Before first use	6
Charging the appliance	6
Assembly/disassembly	6
Connecting the hand element to the handle/removal from handle	6
Operation	7
Using the hand element with the handle	7
Using the hand element	7
Cleaning and care	7
Emptying the dirt container	8
Cleaning the appliance	8
Cleaning the rotary brush	8
Storage	9
Troubleshooting	9
Warranty and service	9
Disposal	10
Disposal of the appliance	10
Disposal of (rechargeable) batteries	10
Importer	10

RECHARGEABLE HAND-HELD AND UPRIGHT VACUUM CLEANER SHSS 12 B2

Introduction

Congratulations on the purchase of your new appliance.

You have selected a high-quality product. The operating instructions are part of this product. They contain important information on safety, usage and disposal. Before using the product, familiarise yourself with all handling and safety guidelines. Use the product only as described and for the range of applications specified. Please also pass these operating instructions on to any future owner(s).

Intended use

This appliance has been designed exclusively for vacuum cleaning dry surfaces and dry residues. This appliance is intended solely for use in private homes. Do not vacuum people or animals with this appliance. Any other usage of or modification to the appliance is deemed to be improper usage and carries the risk of serious personal injury. The manufacturer accepts no liability for damages that result from improper use of the appliance or are caused by the incorrect operation of it.

The appliance is not intended for commercial use.

Package contents

Handheld vacuum cleaner

Brush nozzle

Crevice tool

Extension handle with floor nozzle

Cradle (with charging socket)

Charger

Operating instructions

Check the delivery contents for completeness immediately after unpacking.

Appliance description

Figure A:

- ❶ Grip, hand element
- ❷ On/Off switch
- ❸ Charge indicator lamp
- ❹ Hand element
- ❺ Buttons ▲
- ❻ Dust filter
- ❼ Coarse filter
- ❽ Dirt container

Figure B:

- ❾ On/Off switch
- ❿ Grip
- ⓫ "Grip" release
- ⓬ "Hand element" release
- ⓭ Hand element recess
- ⓮ Rotary brush
- ⓯ LED lamp

Figure C:

- ❶ Brush nozzle
- ❷ Crevice tool
- ❸ Charger
- ❹ Charger barrel jack
- ❺ Holder for brush nozzle
- ❻ Holder for crevice tool
- ❼ Charging socket
- ❽ Cradle (with charging socket)

Technical data

Charger

Input: 100–240 V ~50/60 Hz 300 mA Max.

Output: 13.5 V  500 mA

Type designation: SHSS 12 B2-2

Protection class: II / 

Floor nozzle

Nominal power: 5 W

Protection class: III / 

Input voltage: 10.8 V  1800 mAh

Appliance

Input voltage/current: 13.5 V  500 mA

Nominal power: 75 W

Protection class: III / 

Batteries: 10.8 V/1800 mAh  Li-ion battery

Battery Pack: 3 cells each of 3.6 V

Operating time with full battery charge
(depending on floor covering): approx. 15 min.

Charging time with empty battery: 5–6 hours

Safety guidelines

DANGER – ELECTRIC SHOCK!

- ▶ Do not charge or use the appliance outdoors.
- ▶ Never use the handheld vacuum cleaner if the cable, plug or casing are damaged.
- ▶ To avoid risks, arrange for damaged power cables and/or plugs to be replaced as soon as possible by a qualified specialist or by our Customer Services.
- ▶ Arrange for repairs to be carried out only by specialist workshops. Under no circumstances should you open the appliance yourself. Repairs that are not carried out by a specialist workshop could lead to physical injuries.
- ▶ Before charging the appliance, make sure that the mains voltage corresponds to the voltage indicated in the technical data for the charger.
- ▶ Never touch the mains adapter/charger or the appliance with wet or damp hands.
- ▶ Do not use the mains adapter/charger with an extension cable; connect the mains adapter directly to a power socket.

⚠ WARNING! RISK OF INJURY!

- ▶ Do not change any accessories while the appliance is switched on.
- ▶ Do not use the handheld vacuum cleaner for vacuuming up water or other liquids.
- ▶ Do not use the handheld vacuum cleaner for vacuuming up sharp objects or glass shards.
- ▶ Never vacuum up burning matches, glowing ashes or cigarette butts.
- ▶ Do not use the handheld vacuum cleaner for vacuuming up chemical products, stone dust, gypsum, cement or similar particles.
- ▶ This appliance is not suitable for use with inflammable and explosive substances or chemical and aggressive liquids.
- ▶ Always store the appliance indoors. To prevent accidents, keep the appliance in a dry location when not in use.
- ▶ Under extreme conditions, leaks in the battery cells may occur. In the event that battery fluid comes into contact with skin or eyes, the affected area must be rinsed off with water immediately. Contact a physician.
- ▶ This appliance may be used by children aged 8 years and above and by persons with limited physical, sensory or mental capabilities or lack of experience and knowledge, provided that they are under supervision or have been told how to use the appliance safely and are aware of the potential risks. Children must not use the appliance as a plaything. Cleaning and user maintenance tasks may not be carried out by children unless they are supervised.

⚠ WARNING! RISK OF INJURY!

- ▶ Use only accessories recommended by the manufacturer.
- ▶ The mains adapter may not be used for other purposes.
- ▶ Always grip the power plug to disconnect the appliance from the power supply.
- ▶ Always be sure to keep the handheld vacuum cleaner away from heating elements, ovens or other heated appliances and surfaces.
- ▶ Always make certain that the ventilation slits are not obstructed. A blocked ventilation circuit can result in overheating and damage to the appliance.
- ▶ Take special care when using the handheld vacuum cleaner on stairs.
- ▶ This product contains rechargeable batteries. Do not throw the appliance into a fire and do not subject it to high temperatures. There is a risk of explosion!
- ▶ Always remove the floor nozzle from the handle before cleaning the rotary brush to avoid accidental starting of the rotary brush.

ATTENTION! MATERIAL DAMAGE!

- ▶ Do not use the handheld vacuum cleaner without the dust filter inserted.
- ▶ Do not use the mains adapter for a different product and do not attempt to charge this appliance with a different charger. Use only the charger supplied with this appliance.
- ▶ Never charge non-rechargeable batteries!

Before first use

NOTE

- ▶ This appliance is supplied with non-charged batteries. The batteries must be charged for 6 hours before the first use.
- Remove all packaging materials as well as foils and stickers

Charging the appliance

NOTE

- ▶ Ensure that the appliance is switched off before starting to charge the batteries.
- To charge the appliance, connect the charger 18 to a mains socket and insert the barrel jack 19 into the charging socket 22 on the cradle 23. Feed the cable through the cable channel on the charging socket 22, so that the cradle 23 is not resting on the cable.
- Place the handle with the attached hand element 4 onto the cradle 23. The red control lamp 3 illuminates. When the appliance is fully charged, the indicator light 3 illuminates green.

Assembly/disassembly

Connecting the hand element to the handle/removal from handle

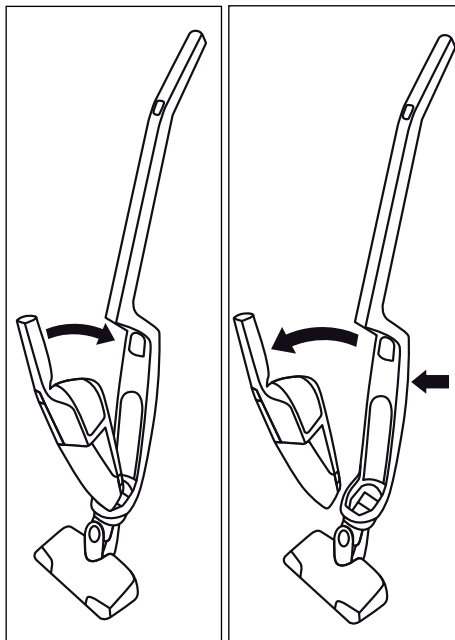

Fig. 1

Fig. 2

- To connect the hand element 4 to the handle, push the tip of the hand element 4 into the opening in the hand element recess 13.
- Then press the grip 1 of the hand element 4 into the handle so that the hand element 4 clicks firmly into position (Fig. 1).
- To remove the hand element 4 from the handle, press the "Hand element" release 12.
- Then pull the hand element 4 upwards and forwards out of the hand element recess 13 (Fig. 2).

Operation

ATTENTION! MATERIAL DAMAGE!

- ▶ The suction opening must always be open and unblocked. Blockages lead to overheating and damage to the motor.
- ▶ Do not vacuum shag pile carpet with the floor nozzle. The rotary brush **14** can get caught in the carpet and block!

NOTE

- ▶ Make certain that the dust filter **6** and the coarse filter **7** are always inserted before using the appliance.
- ▶ As soon as the suction power of the appliance begins to diminish noticeably, connect the appliance to the charger **18**.

Using the hand element with the handle

- 1) Insert the hand element **4** into the hand element recess **13** as described in the chapter "Assembly/disassembly".
- 2) Fold out the grip **10** by pressing the "Grip" release **11** and at the same time pulling the grip **10** upwards.
- 3) Switch on the appliance using the on/off switch **9**. The LED lamp **15** on the floor nozzle will illuminate and the rotary brush **14** starts turning.
- 4) Guide the floor nozzle over the area to be vacuumed. Hold the grip **10** so that the floor nozzle moves smoothly over the floor.
- 5) Press the on/off switch **9** when you have finished vacuuming. The rotary brush **14** stops and the LED lamp **15** goes out.

Using the hand element

- 1) Remove the hand element **4** from the hand element recess **13** as described in the chapter "Assembly/disassembly".
- 2) If required, attach the crevice tool **17** or the brush nozzle **16**.
- 3) Set the on/off switch **2** to start vacuuming the desired areas.
- 4) When you have finished vacuuming, press the on/off switch **2** again.

Cleaning and care

⚠ WARNING! RISK OF INJURY!

- ▶ Always disconnect the charger **18** from the mains socket and remove the barrel jack **19** from the charging socket **22** on the cradle **23** before cleaning the cradle **23**.
- ▶ Always remove the hand element **4** from the hand element recess **13** on the handle before cleaning the hand element **4**, the handle or the rotary brush **14**.

To achieve the best results, empty the dirt container **8** and clean the dust filter **6** after every use.

ATTENTION! MATERIAL DAMAGE!

- ▶ Do not use abrasive or aggressive cleaning materials. These could damage the surface of the appliance!

NOTE

- ▶ The LED lamp **15** is maintenance-free. The LEDs cannot be changed.

Emptying the dirt container

- 1) To open the dirt container **8**, remove the hand element **4** from the hand element recess **15**.
- 2) Press both buttons **5** and, at the same time, pull the dirt container **8** upwards. You can now lift this off upwards/forwards.
- 3) Remove the dust filter **6** by pulling it out with your fingers. Rinse the dust filter **6** in clear water and let it air dry. Do not use hot air to dry the dust filter **6**.
- 4) Then remove the coarse filter **7** also by simply pulling it out.

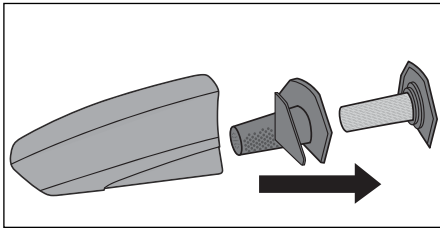

Fig. 3

- 5) Empty the dirt container **8**.
- 6) Now you can re-insert first the coarse filter **7** and then the dust filter **6**.
- 7) Replace the dirt container **8** by first inserting the catch into the notch in the hand element **4** and then pushing the front part of the dirt container **8** firmly downwards so that the dirt container **8** clicks firmly into place.

Cleaning the appliance

Wipe the appliance with a damp cloth. For stubborn dirt, wipe, adding mild detergent to the cloth. Ensure that the appliance is completely dry before the next use.

Cleaning the rotary brush

The rotary brush **14** can become covered in residues, such as hair, after a while. To remove this dirt, you can remove the rotary brush **14** (Fig. 4).

- 1) Turn the floor nozzle upside down.
- 2) Push the catch on the cover plate to the rear so that you can remove the cover plate.
- 3) Lift out the rotary brush **14**.
- 4) To replace the rotary brush **14**, first push the broad end onto the drive shaft so that the rotary brush **14** hooks into place.
- 5) Then push the other end into the mount so that the rotary brush **14** sits straight in the floor nozzle.
- 6) Replace the cover plate and fasten it firmly into place.

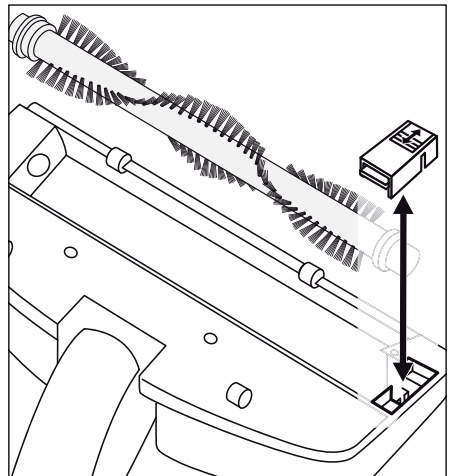

Fig. 4

Storage

- When you are not using the appliance, place it on the cradle 23.
- You can store the crevice tool 17 and the brush nozzle 16 on the rear side of the cradle 23 in the holder for the brush nozzle 20 and the holder for the crevice tool 21.
- Store the appliance in a dust-free and dry location.

Troubleshooting

The appliance is not working.

- The battery is not charged.
 - ◆ Connect the appliance to the charger 18.
- The appliance is defective.
 - ◆ Contact the Customer Service department.

The appliance is running but hardly sucking up any dirt.

- The battery is not sufficiently charged.
 - ◆ Connect the appliance to the charger 18.
- The dirt container 8 is full.
 - ◆ Empty the dirt container 8.
- The dust filter 6 is blocked.
 - ◆ Clean the dust filter 6.

The appliance will not charge.

- The charger 18 is not correctly connected to the socket/mains plug.
 - ◆ Check the connections of the charger 18.
- The charger 18 is defective.
 - ◆ Contact the Customer Service department.

Warranty and service

You are provided a 3-year warranty on this appliance, valid from the date of purchase. This appliance has been manufactured with care and inspected meticulously prior to delivery. Please retain your receipt as proof of purchase. In the event of a warranty claim, please contact your Customer Service unit by telephone. This is the only way to guarantee free return of your goods.

The warranty only covers claims for material and manufacturing defects, not for damage sustained during carriage, components subject to wear and tear or damage to fragile components such as switches or batteries. This appliance is intended solely for private use and not for commercial purposes. The warranty shall be deemed void in the case of misuse or improper handling, use of force and interventions which have not been carried out by one of our authorised Service centres. Your statutory rights are not restricted by this warranty.

The warranty period is not prolonged by repairs effected under the warranty. This also applies to replaced and repaired components. Any damage and defects present at the time of purchase must be reported immediately after unpacking, but no later than two days after the date of purchase. Repairs effected after expiry of the warranty period shall be subject to charge.

GB Service Great Britain

Tel.: 0871 5000 720 (£ 0.10/Min.)

E-Mail: kompernass@lidl.co.uk

IAN 100116

IE Service Ireland

Tel.: 1890 930 034

(0,08 EUR/Min., (peak))

(0,06 EUR/Min., (off peak))

E-Mail: kompernass@lidl.ie

IAN 100116

Hotline availability: Monday to Friday 08:00 - 20:00 (CET)

Disposal

Disposal of the appliance



Under no circumstances should you dispose of the appliance in the normal domestic waste. This product is subject to the provisions of European Directive 2012/19/EU.

Dispose of the appliance via an approved waste disposal company or your municipal waste disposal facility. Please observe applicable regulations. Please contact your waste disposal facility if you are in any doubt.

Disposal of (rechargeable) batteries



Used batteries may not be disposed of in household waste.

Consumers are legally obliged to dispose of batteries at a collection point in their community/city district or at a retail store.

The purpose of this obligation is to ensure that batteries are disposed of in an environmentally congruent manner. Only dispose of batteries when they are fully discharged.

ATTENTION! MATERIAL DAMAGE!

► If you open the housing and dispose of the batteries, the appliance will be irreparably damaged!

- 1) Before you start removing the battery, discharge it completely.
- 2) Remove the dirt collector **8**.
- 3) Undo the 5 screws on the rear of the hand element **4** and pull the two halves of the housing apart.
- 4) Remove the motor from the housing half.
- 5) Undo the two screws on the plastic bracket that holds the blue battery and remove the plastic bracket.

- 6) Use pliers to cut the cable that leads to the blue battery. Make sure that you do not short-circuit the bare cable ends with the metal parts of the pliers.
- 7) Remove the battery and dispose of it in an environmentally friendly manner.



The packaging is made from environmentally friendly material and can be disposed of at your local recycling plant.

Importer

KOMPERNASS HANDELS GMBH
BURGSTRASSE 21
44867 BOCHUM
GERMANY
www.kompernass.com

Inhaltsverzeichnis

Einleitung	12
Bestimmungsgemäßer Gebrauch	12
Lieferumfang	12
Gerätebeschreibung	12
Technische Daten	13
Sicherheitshinweise	13
Vor dem ersten Gebrauch	16
Gerät aufladen	16
Montage/Demontage	16
Handteil mit Stiel verbinden / vom Stiel lösen	16
Bedienen	17
Handteil mit Stiel verwenden	17
Handteil verwenden	17
Reinigung und Pflege	17
Schmutzbehälter leeren	18
Gerät reinigen	18
Bürstenrolle reinigen	18
Lagerung	19
Fehlerbehebung	19
Garantie und Service	19
Entsorgung	20
Gerät entsorgen	20
Batterien/Akkus entsorgen	20
Importeur	20

AKKU-HAND- UND -BODEN-STAUBSAUGER SHSS 12 B2

Einleitung

Herzlichen Glückwunsch zum Kauf Ihres neuen Gerätes.

Sie haben sich damit für ein hochwertiges Produkt entschieden. Die Bedienungsanleitung ist Bestandteil dieses Produkts. Sie enthält wichtige Hinweise für Sicherheit, Gebrauch und Entsorgung. Machen Sie sich vor der Benutzung des Produkts mit allen Bedien- und Sicherheitshinweisen vertraut. Benutzen Sie das Produkt nur wie beschrieben und für die angegebenen Einsatzbereiche. Händigen Sie alle Unterlagen bei Weitergabe des Produkts an Dritte mit aus.

Bestimmungsgemäßer Gebrauch

Dieses Gerät dient ausschließlich dem Saugen von trockenen Oberflächen bzw. trockenem Sauggut. Dieses Gerät ist ausschließlich für die Benutzung in privaten Haushalten bestimmt. Das Gerät darf nicht dazu verwendet werden Menschen oder Tiere abzusaugen. Jede andere Verwendung oder Veränderung des Gerätes gilt als nicht bestimmungsgemäß und birgt erhebliche Unfallgefahren. Der Hersteller haftet nicht für Schäden, die durch nicht bestimmungsgemäßen Gebrauch oder falsche Bedienung verursacht werden. Das Gerät ist nicht für den gewerblichen Gebrauch bestimmt.

Lieferumfang

Handstaubsauger

Bürstendüse

Fugendüse

Verlängerungsstiel mit Bodendüse

Halterung (mit Ladebuchse)

Ladegerät

Bedienungsanleitung

Kontrollieren Sie direkt nach dem Auspacken den Lieferumfang auf Vollständigkeit.

Gerätebeschreibung

Abbildung A:

- 1 Griff Handteil
- 2 Ein-/Aus-Schalter
- 3 Ladekontrollleuchte
- 4 Handteil
- 5 Tasten ▲
- 6 Staubfilter
- 7 Grobfilter
- 8 Schmutzbehälter

Abbildung B:

- 9 Ein-/Aus-Schalter
- 10 Griff
- 11 Entriegelung „Griff“
- 12 Entriegelung „Handteil“
- 13 Handteilmulde
- 14 Bürstenrolle
- 15 LED - Beleuchtung

Abbildung C:

- 16 Bürstendüse
- 17 Fugendüse
- 18 Ladegerät
- 19 Hohlstecker Ladegerät
- 20 Halterung Bürstendüse
- 21 Halterung Fugendüse
- 22 Ladebuchse
- 23 Halterung (mit Ladebuchse)

Technische Daten

Ladegerät

Eingang: 100 - 240 V ~, 50 / 60 Hz,
300 mA max.

Ausgang: 13,5 V  500 mA

Typenbezeichnung: SHSS 12 B2-2

Schutzklasse: II / 

Bodendüse

Nennleistung: 5 W

Schutzklasse: III / 

Eingangsspannung: 10,8 V  1800 mAh

Gerät

Eingangsspannung/-strom: 13,5 V  500 mA

Nennleistung: 75 W

Schutzklasse: III / 

Akkus: Li-Ion (10,8 V)  1800 mAh

Akku-Pack: 3 Zellen zu je 3,6 V

Betriebszeit bei voller Akkuladung
(abhängig vom Bodenbelag): ca. 15 Min

Ladezeit bei leerem Akku: 5 - 6 Std.

Sicherheitshinweise

GEFAHR - ELEKTRISCHER SCHLAG!

- ▶ Laden bzw. verwenden Sie dieses Gerät nicht im Freien.
- ▶ Den Handstaubsauger niemals gebrauchen, wenn Kabel, Stecker oder Gehäuse beschädigt sind.
- ▶ Lassen Sie beschädigte Netzstecker oder Netzkabel sofort von autorisiertem Fachpersonal austauschen, um Gefährdungen zu vermeiden.
- ▶ Lassen Sie Reparaturen nur von einer Fachwerkstatt durchführen. Öffnen Sie unter keinen Umständen selbst das Gerät. Eingriffe, die nicht durch einen Fachbetrieb vorgenommen wurden, können zu Verletzungen führen.
- ▶ Überzeugen Sie sich vor dem Laden des Gerätes, dass die in den technischen Daten des Netzteil/Ladegerät verzeichnete Spannung der Netzspannung entspricht.
- ▶ Fassen Sie das Netzteil/Ladegerät oder das Gerät nicht mit nassen oder feuchten Händen an.
- ▶ Verwenden Sie das Netzteil/Ladegerät nicht mit einem Verlängerungskabel, sondern verbinden Sie das Netzteil direkt mit einer Steckdose.

⚠️ WARNUNG! VERLETZUNGSGEFAHR!

- ▶ Wechseln Sie keine Zubehörteile aus, wenn das Gerät in Betrieb ist.
- ▶ Benutzen Sie den Handstaubsauger nicht zum Aufsaugen von Wasser oder anderen Flüssigkeiten.
- ▶ Benutzen Sie den Handstaubsauger nicht zum Aufsaugen von spitzen Gegenständen oder Glasscherben.
- ▶ Niemals brennende Streichhölzer, glimmende Asche oder Zigarettenstummel aufsaugen.
- ▶ Gebrauchen Sie den Handstaubsauger nicht zum Aufsaugen von chemischen Produkten, Steinstaub, Gips, Zement, oder anderen ähnlichen Partikeln.
- ▶ Das Gerät ist nicht für entflammbare und explosive Stoffe oder chemische und aggressive Flüssigkeiten geeignet.
- ▶ Lagern Sie das Gerät immer in geschlossenen Räumen. Um Unfälle zu verhindern, bewahren Sie das Gerät nach Gebrauch an einem trockenen Ort auf.
- ▶ Unter extremen Bedingungen können Leckagen an den Akkuzellen auftreten. Bei Kontakt der Flüssigkeit mit Haut oder Augen ist die betreffende Stelle sofort mit sauberem Wasser aus- bzw. abzuspülen. Suchen Sie einen Arzt auf.
- ▶ Dieses Gerät kann von Kindern ab 8 Jahren und darüber sowie von Personen mit verringerten physischen, sensorischen oder mentalen Fähigkeiten oder Mangel an Erfahrung und Wissen benutzt werden, wenn sie beaufsichtigt oder bezüglich des sicheren Gebrauchs des Gerätes unterwiesen wurden und die daraus resultierenden Gefahren verstehen. Kinder dürfen nicht mit dem Gerät spielen. Reinigung und Benutzer-Wartung dürfen nicht von Kindern ohne Beaufsichtigung durchgeführt werden.

⚠️ WARNUNG! VERLETZUNGSGEFAHR!

- ▶ Verwenden Sie nur Zubehörteile, die vom Hersteller empfohlen werden.
- ▶ Das Netzteil darf nicht für andere Zwecke benutzt werden.
- ▶ Fassen Sie immer den Netzstecker an, um das Gerät von der Stromversorgung zu trennen.
- ▶ Achten Sie unbedingt darauf, dass Sie den Handstaubsauger nicht neben Heizkörpern, Backöfen oder anderen erhitzten Geräten oder Flächen abstellen.
- ▶ Achten Sie immer darauf, dass die Lüftungsschlitze frei sind. Ein blockierter Luftkreislauf kann zur Überhitzung und Beschädigung des Gerätes führen.
- ▶ Üben Sie besondere Sorgfalt aus, wenn Sie den Handstaubsauger auf Treppen benutzen. Sturzgefahr!
- ▶ Dieses Produkt enthält wiederaufladbare Akkus. Werfen Sie das Gerät nicht ins Feuer und setzen Sie es nicht hohen Temperaturen aus. Es besteht Explosionsgefahr!
- ▶ Nehmen Sie vor dem Reinigen der Bürstenrolle immer das Handteil aus dem Stiel, um versehentliches Starten der Bürstenrolle zu vermeiden.

ACHTUNG! SACHSCHADEN!

- ▶ Benutzen Sie den Handstaubsauger nicht ohne eingesetzten Staubfilter.
- ▶ Benutzen Sie das Ladegerät nicht für ein anderes Produkt und versuchen Sie nicht, dieses Gerät mittels eines anderen Ladegerätes aufzuladen. Verwenden Sie nur das mit diesem Gerät gelieferte Ladegerät.
- ▶ Laden Sie niemals nicht wiederaufladbare Batterien auf!

Vor dem ersten Gebrauch

HINWEIS

- ▶ Das Gerät wird mit nicht geladenen Akkus geliefert. Vor dem ersten Gebrauch des Gerätes sind die Akkus zunächst für 6 Stunden zu laden.

- Entfernen Sie alle Verpackungsmaterialien und Schutzkleber vom Gerät, insbesondere den Schutzkleber an den Kontakten auf der Rückseite des Handteils 4.

Gerät aufladen

HINWEIS

- ▶ Vergewissern Sie sich, dass das Gerät ausgeschaltet ist, bevor Sie mit dem Laden beginnen.

- Um das Gerät aufzuladen, verbinden Sie das Ladegerät 18 mit einer Netzsteckdose und stecken Sie den Hohlstecker 19 in die Ladebuchse 22 an der Halterung 23. Führen Sie das Kabel durch den Kabelkanal an der Ladebuchse 22, so dass die Halterung 23 nicht auf dem Kabel steht.
- Stellen Sie den Stiel mit eingesetztem Handteil 4 auf die Halterung 23. Die rote Ladekontrollleuchte 3 leuchtet. Wenn das Gerät aufgeladen ist, leuchtet die Ladekontrollleuchte 3 grün.

Montage/Demontage

Handteil mit Stiel verbinden / vom Stiel lösen



Abb. 1

Abb. 2

- Um das Handteil 4 mit dem Stiel zu verbinden, schieben Sie die Spitze des Handteils 4 in die Aussparung der Handteilmulde 15.
- Drücken Sie dann den Griff 1 des Handteils 4 in den Stiel, so dass das Handteil 4 einrastet und fest sitzt (Abb. 1).
- Um das Handteil 4 vom Stiel zu lösen, drücken Sie die Entriegelung „Handteil“ 12.
- Ziehen Sie das Handteil 4 nach oben/vorne aus der Handteilmulde 15 (Abb. 2).

Bedienen

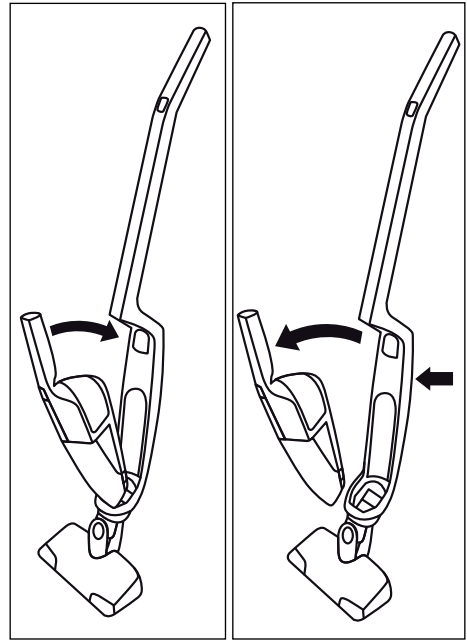
ACHTUNG! SACHSCHADEN!

- ▶ Die Saugöffnung muss jederzeit frei und darf nicht verstopft sein. Verstopfungen führen zu Überhitzung und Beschädigung des Motors.
- ▶ Saugen Sie keine hochflorigen Teppiche mit der Bodendüse. Die Bürstenrolle 14 verfängt sich im Teppich und blockiert!

HINWEIS

- ▶ Achten Sie darauf, dass der Staubfilter 6 und der Grobfilter 7 immer eingesetzt sind, bevor Sie das Gerät verwenden.
- ▶ Sobald die Saugleistung spürbar nachlässt, verbinden Sie das Gerät wieder mit dem Ladegerät 18.

Handteil mit Stiel verwenden

- 1) Setzen Sie das Handteil 4 in die Handteilmulde 15 wie im Kapitel „Montage/Demontage“ beschrieben.
- 2) Klappen Sie den Griff 10 aus, indem Sie die Entriegelung „Griff“ 11 drücken und gleichzeitig den Griff 10 nach oben ziehen.
- 3) Schalten Sie das Gerät am Ein-/Aus-Schalter 9 ein. Die LED -Beleuchtung 15 an der Bodendüse leuchtet und die Bürstenrolle 14 dreht sich.
- 4) Fahren Sie mit der Bodendüse über die zu saugenden Stellen. Halten Sie den Griff 10 dabei so, dass die Bodendüse plan über den Boden gleitet.
- 5) Drücken Sie den Ein-/Aus-Schalter 9, wenn Sie das Saugen beenden wollen. Die Bürstenrolle 14 stoppt und die LED - Beleuchtung 15 erlischt.

Handteil verwenden

- 1) Lösen Sie das Handteil 4 aus der Handteilmulde 15 wie im Kapitel „Montage/Demontage“ beschrieben.
- 2) Setzen Sie, wenn gewünscht, die Fugendüse 17 oder die Bürstendüse 16 auf.
- 3) Drücken Sie den Ein-/Aus-Schalter 2 und saugen Sie die gewünschten Stellen.
- 4) Wenn Sie das Saugen beenden wollen, drücken Sie noch einmal den Ein-/Aus-Schalter 2.

DE
AT
CH

Reinigung und Pflege

⚠️ WARNUNG! VERLETZUNGSGEFAHR!

- ▶ Ziehen Sie immer das Ladegerät 18 aus der Netzsteckdose und lösen Sie den Hohlstecker 19 aus der Ladebuchse 22 an der Halterung 23, bevor Sie die Halterung 23 reinigen.
- ▶ Nehmen Sie das Handteil 4 immer aus der Handteilmulde 15 am Stiel, bevor Sie das Handteil 4, den Stiel oder die Bürstenrolle 14 reinigen.

Um beste Ergebnisse zu erzielen, leeren Sie den Schmutzbehälter 8 und reinigen Sie den Staubfilter 6 nach jedem Gebrauch.

ACHTUNG! SACHSCHADEN!

- ▶ Verwenden Sie keine scheuernden oder aggressiven Reinigungsmittel. Diese können die Oberfläche beschädigen!

HINWEIS

- ▶ Die LED - Beleuchtung 15 ist wartungsfrei. Die LEDs können nicht ausgewechselt werden!

Schmutzbehälter leeren

- 1) Um den Schmutzbehälter **8** zu öffnen, nehmen Sie das Handteil **4** aus der Handteilmulde **13**.
- 2) Drücken Sie gleichzeitig die beiden Tasten **▲** **5** und ziehen Sie gleichzeitig den Schmutzbehälter **8** nach oben. Sie können diesen nun nach oben/vorne abheben.
- 3) Entnehmen Sie den Staubfilter **6**, indem Sie ihn mit den Fingern herausziehen. Spülen Sie den Staubfilter **6** in klarem Wasser aus und lassen Sie ihn an der Luft trocknen. Benutzen Sie keine heiße Luft, um den Staubfilter **6** zu trocknen.
- 4) Entnehmen Sie dann den Grobfilter **7**, indem Sie auch diesen herausziehen.



Abb. 3

- 5) Entleeren Sie den Schmutzbehälter **8**.
- 6) Setzen Sie erst den Grobfilter **7** und dann den trockenen Staubfilter **6** wieder ein.
- 7) Setzen Sie den Schmutzbehälter **8** wieder ein, indem Sie die Arretierung zuerst in die Aussparung am Handteil **4** schieben und dann den vorderen Teil des Schmutzbehälters **8** kräftig herunter drücken, so dass der Schmutzbehälter **8** einrastet und fest sitzt.

Gerät reinigen

Wischen Sie das Gerät mit einem feuchten Tuch ab. Bei hartnäckigen Verschmutzungen geben Sie ein mildes Spülmittel auf das Tuch. Achten Sie darauf, dass das Gerät vor der erneuten Benutzung wieder vollständig trocken ist.

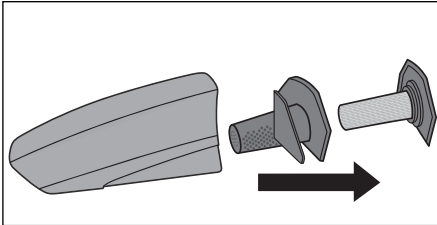
Bürstenrolle reinigen

An der Bürstenrolle **14** kann sich mit der Zeit Schmutz, wie z.B. Haare, festsetzen. Um diesen Schmutz zu entfernen können Sie die Bürstenrolle **14** ausbauen (Abb. 4).

- 1) Drehen Sie die Bodendüse um.
- 2) Schieben Sie die Verriegelung an der Abdeckplatte nach hinten, so dass Sie die Abdeckplatte abnehmen können.
- 3) Heben Sie die Bürstenrolle **14** raus.
- 4) Um die Bürstenrolle **14** wieder einzusetzen, schieben Sie zuerst das breite Ende auf die Antriebswelle, so dass die Bürstenrolle **14** dort eingehakt ist.
- 5) Dann schieben Sie das andere Ende in die Aufnahme, so dass die Bürstenrolle **14** grade in der Bodendüse liegt.
- 6) Setzen Sie die Abdeckplatte wieder auf und verriegeln Sie sie.



Abb. 4

Lagerung

- Wenn Sie das Gerät nicht benutzen, stellen Sie es auf die Halterung 23.
- Die Fugendüse 17 und die Bürstendüse 16 können Sie auf die Rückseite der Halterung 23 auf die Halterung Bürstendüse 20 und die Halterung Fugendüse 21 stecken.
- Bewahren Sie das Gerät an einem staubfreien und trockenen Ort auf.

Fehlerbehebung

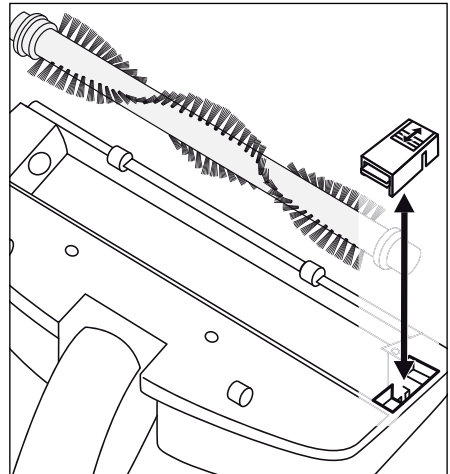
Das Gerät funktioniert nicht.

- Der Akku ist nicht aufgeladen.
- ◆ Verbinden Sie das Gerät mit dem Ladegerät 18.
- Das Gerät ist defekt.
- ◆ Wenden Sie sich an den Kundendienst.

Das Gerät läuft, saugt aber kaum den Schmutz auf.

- Der Akku ist nicht ausreichend geladen.
- ◆ Verbinden Sie das Gerät mit dem Ladegerät 18.
- Der Schmutzbehälter 8 ist voll.
- ◆ Leeren Sie den Schmutzbehälter 8.
- Der Staubfilter 6 ist verstopft.
- ◆ Reinigen Sie den Staubfilter 6.

Das Gerät lädt sich nicht auf.

- Das Ladegerät 18 steckt nicht korrekt in der Buchse/dem Netzstecker.
- ◆ Kontrollieren Sie die Anschlüsse des Ladegerätes 18.
- Das Ladegerät 18 ist defekt.
- ◆ Wenden Sie sich an den Kundendienst.

Garantie und Service

Sie erhalten auf dieses Gerät 3 Jahre Garantie ab Kaufdatum. Das Gerät wurde sorgfältig produziert und vor Anlieferung gewissenhaft geprüft. Bitte bewahren Sie den Kassenbon als Nachweis für den Kauf auf. Bitte setzen Sie sich im Garantiefall mit Ihrer Servicestelle telefonisch in Verbindung. Nur so kann eine kostenlose Einsendung Ihrer Ware gewährleistet werden.

Die Garantieleistung gilt nur für Material- oder Fabrikationsfehler, nicht aber für Transportschäden, Verschleißteile oder für Beschädigungen an zerbrechlichen Teilen, z. B. Schalter oder Akkus. Das Produkt ist lediglich für den privaten und nicht für den gewerblichen Gebrauch bestimmt. Bei missbräuchlicher und unsachgemäßer Behandlung, Gewaltanwendung und bei Eingriffen, die nicht von unserer autorisierten Service-Niederlassung vorgenommen wurden, erlischt die Garantie. Ihre gesetzlichen Rechte werden durch diese Garantie nicht eingeschränkt.

Die Garantiezeit wird durch die Gewährleistung nicht verlängert. Dies gilt auch für ersetzte und reparierte Teile. Eventuell schon beim Kauf vorhandene Schäden und Mängel müssen sofort nach dem Auspacken gemeldet werden, spätestens aber zwei Tage nach Kaufdatum. Nach Ablauf der Garantiezeit anfallende Reparaturen sind kostenpflichtig.

DE Service Deutschland

Tel.: 0800 5435 111 (Kostenfrei aus dem dt. Festnetz/Mobilfunknetz)
E-Mail: kompernass@lidl.de

IAN 100116

AT Service Österreich

Tel.: 0820 201 222 (0,15 EUR/Min.)
E-Mail: kompernass@lidl.at

IAN 100116

CH Service Schweiz

Tel.: 0842 665566 (0,08 CHF/Min., Mobilfunk max. 0,40 CHF/Min.)
E-Mail: kompernass@lidl.ch

IAN 100116

Erreichbarkeit Hotline: Montag bis Freitag von 8:00 Uhr – 20:00 Uhr (MEZ)

Entsorgung

Gerät entsorgen



Werfen Sie das Gerät keinesfalls in den normalen Hausmüll. Dieses Produkt unterliegt der europäischen Richtlinie 2012/19/EU.

Entsorgen Sie das Gerät über einen zugelassenen Entsorgungsbetrieb oder über Ihre kommunale Entsorgungseinrichtung. Beachten Sie die aktuell geltenden Vorschriften. Setzen Sie sich im Zweifelsfall mit Ihrer Entsorgungseinrichtung in Verbindung.

Batterien/Akkus entsorgen



Batterien/Akkus dürfen nicht im Hausmüll entsorgt werden.

Jeder Verbraucher ist gesetzlich verpflichtet, Batterien/Akkus bei einer Sammelstelle seiner Gemeinde/ seines Stadtteils oder im Handel abzugeben.

Diese Verpflichtung dient dazu, dass Batterien/Akkus einer umweltschonenden Entsorgung zugeführt werden können. Geben Sie Batterien/Akkus nur im entladenen Zustand zurück.

ACHTUNG! SACHSCHADEN!

► Wenn Sie das Gerät öffnen und die Akkus entsorgen ist das Gerät irreparabel beschädigt!

- 1) entladen Sie den Akku vollständig, bevor Sie mit dem Ausbau des Akkus beginnen.
- 2) Nehmen Sie den Schmutzbehälter **8** ab.
- 3) Lösen Sie die 5 Schrauben auf der Rückseite des Handteils **4** und nehmen Sie die beiden Gehäusehälften auseinander.
- 4) Ziehen Sie den Motor aus der Gehäusehälfte.
- 5) Lösen Sie die beiden Schrauben an der Plastikhalterung, die den blauen Akku hält und entnehmen Sie die Plastikhalterung.
- 6) Knipsen Sie mit einer Zange die Adern, die zu dem blauen Akku führen, einzeln und nacheinander durch. Achten Sie darauf, dass Sie die blanken Leitungsenden nicht mit den Metallteilen der Zange kurzschließen.

- 7) Entnehmen Sie den Akku und entsorgen Sie diesen umweltgerecht.



Die Verpackung besteht aus umweltfreundlichen Materialien, die Sie über die örtlichen Recyclingstellen entsorgen können.

Importeur

KOMPERNASS HANDELS GMBH

BURGSTRASSE 21

44867 BOCHUM

GERMANY

www.kompernass.com

KOMPERNASS HANDELS GMBH

BURGSTRASSE 21

44867 BOCHUM

DEUTSCHLAND / GERMANY

www.kompernass.com

Last Information Update · Stand der Informationen:

09 / 2014 · Ident.-No.: SHSS12B2-082014-2

IAN 100116

