



SMOOTHIE-MAKER SSME 300 A2

DE AT CH

SMOOTHIE-MAKER

Kurzanleitung

IT CH

FRULLATORE PER SMOOTHIE

Istruzioni brevi

FR CH

BLENDER À SMOOTHIE

Guide abrégé

IAN 440467_2207

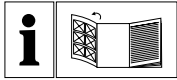

DE AT CH

Klappen Sie vor dem Lesen die Seite mit den Abbildungen aus und machen Sie sich anschließend mit allen Funktionen des Gerätes vertraut.

FR CH

Avant de lire le mode d'emploi, ouvrez la page contenant les illustrations et familiarisez-vous ensuite avec toutes les fonctions de l'appareil.

IT CH

Prima di leggere aprire la pagina con le immagini e prendere confidenza con le diverse funzioni dell'apparecchio.

DE/AT/CH	Kurzanleitung	Seite	1
FR/CH	Guide abrégé	Page	11
IT/CH	Istruzioni brevi	Pagina	21

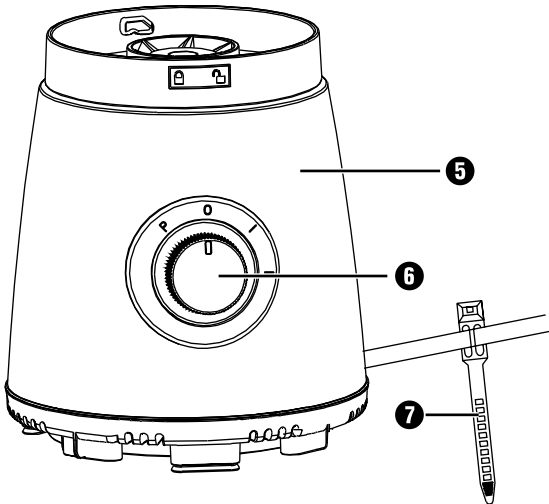
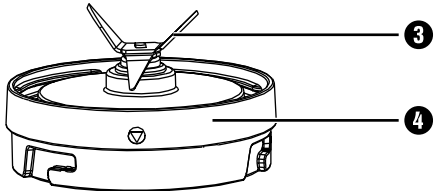
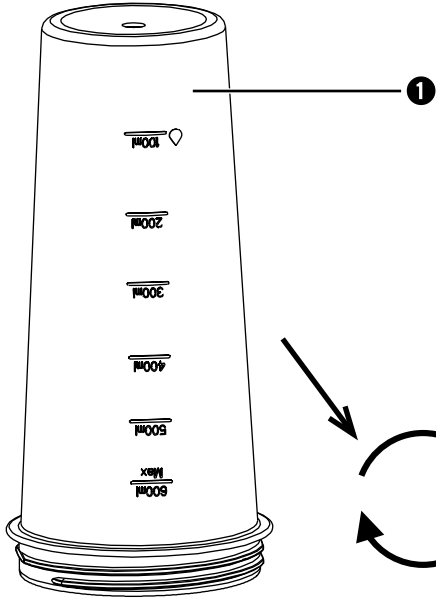
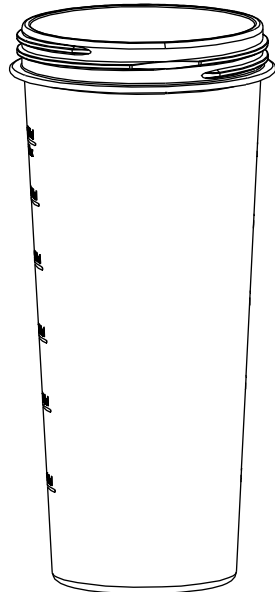
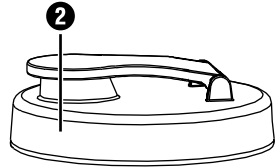
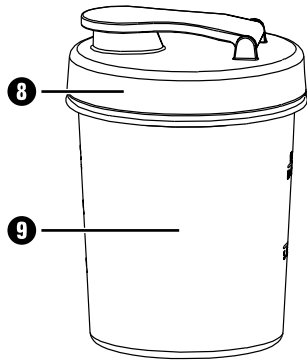
A**B**

Inhaltsverzeichnis

Informationen zu dieser Kurzanleitung	2
Bestimmungsgemäßer Gebrauch	2
Lieferumfang	2
Gerätebeschreibung	2
Technische Daten	2
Was ist ein Smoothie?	2
Sicherheitshinweise	3
Vor dem ersten Gebrauch	5
Zutaten vorbereiten	5
Geschwindigkeitsstufen	5
Gerät bedienen	6
Reinigung und Pflege	7
Aufbewahrung	7
Fehlerbehebung	8
Entsorgung	9
Gerät entsorgen	9
Verpackung entsorgen	9
Service	9
Importeur	9

Informationen zu dieser Kurzanleitung

Bei diesem Dokument handelt es sich um eine verkürzte Druckausgabe der vollständigen Bedienungsanleitung.



Durch das Scannen des QR-Codes gelangen Sie direkt auf die Lidl-Service-Seite (www.lidl-service.com) und können durch die Eingabe der Artikelnummer (IAN) 440467_2207 die vollständige Bedienungsanleitung einsehen und herunterladen.

⚠ WARNUNG!

Beachten Sie die vollständige Bedienungsanleitung und die Sicherheitshinweise, um Personen- und Sachschäden zu vermeiden.

Die Kurzanleitung ist Bestandteil dieses Produkts. Machen Sie sich vor der Benutzung des Produkts mit allen Bedien- und Sicherheitshinweisen vertraut. Bewahren Sie die Kurzanleitung gut auf und händigen Sie alle Unterlagen bei Weitergabe des Produkts an Dritte mit aus.

Bestimmungsgemäßer Gebrauch

Dieses Gerät dient ausschließlich der Herstellung von Smoothies und anderen Mixgetränken.

Dieses Gerät ist ausschließlich für die Benutzung in privaten Haushalten bestimmt. Benutzen Sie es nicht gewerblich.

Lieferumfang

Smoothie-Maker

(2 Deckel, 2 Mixbehälter, 1 Basis, 1 Messerhalter mit Messer)

Kurzanleitung

Schnellstartanleitung

Rezeptheft

HINWEIS

Kontrollieren Sie den Lieferumfang direkt nach dem Auspacken auf Vollständigkeit und Beschädigungen. Wenden Sie sich, wenn nötig, an den Service.

Gerätebeschreibung

- 1 Mixbehälter (groß)
- 2 Deckel
- 3 Messer
- 4 Messerhalter
- 5 Basis
- 6 Geschwindigkeitsschalter
- 7 Kabelclip
- 8 Deckel
- 9 Mixbehälter (klein)

Technische Daten

Nennspannung: 220 - 240 V ~
(Wechselstrom), 50/60 Hz

Leistungsaufnahme: 300 W

Schutzklasse: II 

Fassungsvermögen

großer Mixbehälter ①: 800 ml (600 ml max. Einfüllmenge)

kleiner Mixbehälter ⑨: 500 ml (300 ml max. Einfüllmenge)

KB-Zeit: 1 Minute

 Alle Teile dieses Gerätes, die mit Lebensmitteln in Berührung kommen, sind lebensmittelecht.

KB-Zeit

Die KB-Zeit (Kurzbetriebszeit) gibt an, wie lange man ein Gerät betreiben kann, ohne dass der Motor überhitzt und Schaden nimmt. Nach der angegebenen KB-Zeit muss das Gerät solange ausgeschaltet werden, bis sich der Motor auf Raumtemperatur abgekühlt hat.

Was ist ein Smoothie?

Ein Smoothie ist ein sogenanntes „Ganzfruchtgetränk“. In Smoothies werden ganze Früchte, bis auf Schale und Kerne, verarbeitet. So entsteht eine cremige Konsistenz. Dem eigenen Geschmack sind bei der Zubereitung kaum Grenzen gesetzt: So kann man auch Joghurt, zerstoßenes Eis, Kräuter oder Eiscreme für Smoothies verwenden.

Sicherheitshinweise

GEFAHR! ELEKTRISCHER SCHLAG!

- ▶ Schließen Sie das Gerät nur an eine vorschriftsmäßig installierte und geerdete Netzsteckdose an. Die Netzspannung muss mit den Angaben auf dem Typenschild des Gerätes übereinstimmen.
- ▶ Achten Sie darauf, dass im Betrieb das Netzkabel nicht nass oder feucht wird. Führen Sie es so, dass es nicht eingeklemmt oder beschädigt werden kann.
- ▶ Halten Sie das Netzkabel von heißen Oberflächen fern.
- ▶ Führen Sie keine Reparaturarbeiten am Gerät durch. Jegliche Reparaturen müssen durch den Kundendienst oder von qualifiziertem Fachpersonal durchgeführt werden.
- ▶ Ziehen Sie den Netzstecker aus der Netzsteckdose, wenn das Gerät gereinigt wird oder im Fehlerfall. Ausschalten alleine genügt nicht, weil noch immer Netzspannung im Gerät anliegt, solange der Netzstecker in der Netzsteckdose steckt.
- ▶ Wenn die Netzanschlussleitung dieses Gerätes beschädigt wird, muss sie durch den Hersteller oder seinen Kundendienst oder eine ähnlich qualifizierte Person ersetzt werden, um Gefährdungen zu vermeiden.
- ▶ Das Gerät und seine Anschlussleitung sind von Kindern fernzuhalten.



Sie dürfen das Gerät keinesfalls in Wasser oder andere Flüssigkeiten tauchen.

⚠️ WARNUNG! VERLETZUNGSGEFAHR!

- ▶ Trennen Sie das Gerät grundsätzlich vom Stromnetz, wenn Sie Zubehörteile abnehmen oder anbringen. Ein unbeabsichtigtes Einschalten des Gerätes wird so vermieden.
- ▶ Das Gerät ist bei nicht vorhandener Aufsicht und vor dem Zusammenbau, dem Auseinandernehmen oder Reinigen stets vom Netz zu trennen.
- ▶ Dieses Gerät darf nicht von Kindern benutzt werden.
- ▶ Verwenden Sie nur die Original-Zubehörteile zu diesem Gerät. Zubehörteile anderer Hersteller sind dafür möglicherweise nicht geeignet und führen zu Gefährdungen!
- ▶ Dieses Gerät kann von Personen mit reduzierten physischen, sensorischen oder mentalen Fähigkeiten oder Mangel an Erfahrung und/oder Wissen benutzt werden, wenn sie beaufsichtigt oder bezüglich des sicheren Gebrauchs des Gerätes unterwiesen wurden und die daraus resultierenden Gefahren verstanden haben.
- ▶ Kinder dürfen nicht mit dem Gerät spielen.
- ▶ Vorsicht: Das Messer ist sehr scharf! Gehen Sie daher vorsichtig bei der Reinigung vor.
- ▶ Vorsicht: Das Messer ist sehr scharf! Gehen Sie daher vorsichtig beim Abnehmen des Mixbehälters vor.
- ▶ Missbrauchen Sie das Gerät nicht für andere Zwecke, als in dieser Bedienungsanleitung beschrieben. Ansonsten besteht Verletzungsgefahr!
- ▶ Wechseln Sie das Zubehör nur bei Stillstand des Antriebs und bei gezogenem Netzstecker! Das Gerät läuft nach dem Ausschalten noch kurze Zeit nach!
- ▶ Lassen Sie das Gerät niemals unbeaufsichtigt.
- ▶ Vor dem Auswechseln von Zubehör oder Zusatzteilen, die im Betrieb bewegt werden, muss das Gerät ausgeschaltet und vom Netz getrennt werden.

ACHTUNG! SACHSCHÄDEN!

- ▶ Füllen Sie niemals harte Zutaten wie Nüsse, Stiele, große Körner oder Kerne in das Gerät!
- ▶ Füllen Sie niemals heiße Zutaten in das Gerät!

HINWEIS

- ▶ Es ist keine Aktion seitens der Benutzer erforderlich, um das Produkt zwischen 50 und 60 Hz umzustellen. Das Produkt passt sich sowohl für 50 als auch für 60 Hz an.

Vor dem ersten Gebrauch

- 1) Entnehmen Sie alle Teile aus dem Karton und entfernen Sie das Verpackungsmaterial und eventuelle Schutzfolien.
- 2) Reinigen Sie alle Teile, wie im Kapitel „Reinigung und Pflege“ beschrieben. Stellen Sie sicher, dass alle Teile vollständig getrocknet sind.

Zutaten vorbereiten

- Entfernen Sie Schalen, wie Orangenschalen oder die Haut von Kiwis, von den Früchten.
- Entfernen Sie große Kerne und Steine, wie bei Pfirsichen, aus den Früchten.
- Schneiden Sie das Obst in kleine Stücke (ca. 1 – 2 cm).
- Schneiden Sie Kräuter oder Salate in kleine Stücke.

HINWEIS

- ▶ Sie können mit diesem Gerät auch Eiswürfel zerkleinern:
 - Großer Mixbehälter **1**: max. 80 g/ca. 5 – 7 Eiswürfel mit ca. 20 x Impulsbetrieb.
 - Kleiner Mixbehälter **9**: max. 50 g/ca. 3 – 5 Eiswürfel mit ca. 10 x Impulsbetrieb.
- ▶ Benutzen Sie immer die Pulse-Funktion, wenn Sie ganze Eiswürfel verarbeiten. Grundsätzlich empfehlen wir jedoch die Verwendung von bereits zerstoßenem Eis für dieses Gerät.

Geschwindigkeitsstufen

„0“

Gerät ist ausgeschaltet.

„I“

Zum Zerkleinern und Mischen von weichen und flüssigen Zutaten wie z. B. Erdbeeren oder Joghurt.

„II“

Zum Zerkleinern und Mischen von festeren und flüssigen Zutaten wie z. B. Rote Bete oder Kürbis.

„P“

Für kurzen, kraftvollen Impulsbetrieb (Pulse-Funktion), z. B. zum Crushen von Eiswürfeln oder zur Reinigung. Der Geschwindigkeitsschalter **6** rastet in dieser Stellung nicht ein, um den Motor nicht zu überlasten. Halten Sie den Geschwindigkeitsschalter **6** deshalb nur kurz in dieser Stellung.

Gerät bedienen

- 1) Stellen Sie die Basis **5** auf eine saubere und ebene Fläche.
- 2) Wählen Sie den für Ihren Smoothie passenden Mixbehälter **1/9**:
 - großer Mixbehälter **1**, für ca. 600 ml Smoothie,
 - kleiner Mixbehälter **9**, für ca. 300 ml Smoothie.
- 3) Füllen Sie die vorbereiteten Zutaten in den Mixbehälter **1/9**. Füllen Sie immer zuerst die flüssigen Zutaten und dann erst die festeren, wie etwa Früchte oder zerstoßenes Eis, ein.

ACHTUNG! SACHSCHADEN!

- ▶ Füllen Sie niemals mehr Zutaten als bis zur MAX-Markierung am Mixbehälter **1/9** ein! Das Gerät kann die Zutaten dann nicht mehr richtig vermengen!
- ▶ Füllen Sie immer mindestens 100 ml Flüssigkeit in die Mixbehälter **1/9**, wenn Sie einen Smoothie zubereiten.

- 4) Überprüfen Sie, ob der Dichtungsring richtig im Messerhalter **4** sitzt. Setzen Sie den Messerhalter **4** auf den Mixbehälter **1/9**, so dass das Messer **3** in den Mixbehälter **1/9** ragt und schrauben Sie den Messerhalter **4** fest.
- 5) Setzen Sie nun den Messerhalter **4** mit dem aufgeschraubten Mixbehälter **1/9** so auf die Basis **5**, dass der Pfeil am Messerhalter **4** auf das Symbol  an der Basis **5** weist.

ACHTUNG! SACHSCHADEN!

- ▶ Fassen Sie zum Drehen des Messerhalters **4** nur den Messerhalter **4** an, drehen Sie nicht am Mixbehälter **1/9**! Ansonsten löst sich der Mixbehälter **1/9** und die Zutaten laufen heraus!
- 6) Drehen Sie dann den Messerhalter **4**, so dass der Pfeil am Messerhalter **4** auf das Symbol  an der Basis **5** weist. Der Messerhalter **4** muss spürbar einrasten, so dass er fest auf der Basis **5** sitzt.

HINWEIS

- ▶ Das Gerät startet erst, wenn Messerhalter **4**, Mixbehälter **1/9** und Basis **5** richtig zusammgebaut sind.
- 7) Stecken Sie den Netzstecker in eine Netzsteckdose.
 - 8) Stellen Sie den Geschwindigkeitsschalter **6** auf die gewünschte Stufe und warten Sie, bis die gewünschte Konsistenz des Smoothies erreicht ist.
 - 9) Stellen Sie den Geschwindigkeitsschalter **6** auf „0“.

HINWEIS

- ▶ Falls sich die Zutaten nicht richtig vermengen, kann es nötig sein, das Gerät anzuhaken und etwas zu schütteln. Halten Sie dabei den Messerhalter **4** mit Mixbehälter **1/9** und die Basis **5** fest, damit sich nichts voneinander lösen kann.

ACHTUNG! SACHSCHADEN!

- ▶ Betreiben Sie das Gerät niemals länger als 1 Minute am Stück! Das Gerät überhitzt! Lassen Sie das Gerät nach 1 Minute Betrieb erst abkühlen.

ACHTUNG! SACHSCHADEN!

- ▶ Fassen Sie zum Drehen des Messerhalters **4** nur den Messerhalter **4** an, drehen Sie nicht am Mixbehälter **1/9**! Ansonsten löst sich der Mixbehälter **1/9** und die Zutaten laufen heraus!
- 10) Wenn der Smoothie fertig ist, drehen Sie den Messerhalter **4** so weit, dass der Pfeil am Messerhalter **4** auf das Symbol  an der Basis **5** weist und nehmen den Messerhalter **4** mit dem aufgeschraubtem Mixbehälter **1/9** ab.
 - 11) Drehen Sie den Mixbehälter **1/9** um und schrauben Sie den Messerhalter **4** ab.
 - 12) Schrauben Sie den Deckel **2/8** auf den Mixbehälter **1/9**. Durch die Trinköffnung am Deckel **2/8** können Sie den Smoothie direkt trinken.

Reinigung und Pflege

⚠ GEFAHR! ELEKTRISCHER SCHLAG!

- ▶ Ziehen Sie vor jeder Reinigung den Netzstecker aus der Netzsteckdose! Es besteht die Gefahr eines elektrischen Schlages!



Tauchen Sie die Basis **5** niemals in Wasser oder andere Flüssigkeiten!

- Reinigen Sie das Gerät am besten sofort nach der Benutzung. Dann lassen sich Lebensmittelreste leichter entfernen.

ACHTUNG! SACHSCHADEN!

- ▶ Verwenden Sie keine scheuernden oder aggressiven Reinigungsmittel. Diese können die Oberfläche beschädigen!
- Wischen Sie die Basis **5** mit einem feuchten Tuch ab. Bei hartnäckigeren Verschmutzungen geben Sie ein mildes Spülmittel auf das Tuch. Wischen Sie Spülmittelreste mit einem mit klarem Wasser befeuchteten Tuch ab.
- Ziehen Sie den Dichtungsring aus dem Messerhalter **4**. Nehmen Sie bei Bedarf einen stumpfen, schmalen Gegenstand zu Hilfe. Reinigen Sie die Deckel **2/8**, die Mixbehälter **1/9**, den Messerhalter **4** mit Messer **3** und den Dichtungsring in warmem Wasser und geben Sie ein mildes Spülmittel hinzu. Spülen Sie danach alle Teile mit klarem Wasser ab, so dass keine Spülmittelreste mehr daran haften.

HINWEIS



Sie können die Deckel **2/8**, die Mixbehälter **1/9**, den Messerhalter **4** mit Messer **3** und den Dichtungsring auch in der Spülmaschine reinigen. Legen Sie die Teile, wenn möglich, in den oberen Korb der Spülmaschine und achten Sie darauf, dass keines der Teile eingeklemmt wird. Ansonsten kann es zu Verformungen kommen!

HINWEIS

Wenn Sie das Gerät direkt nach der Benutzung reinigen, erzielen Sie eine in den meisten Fällen ausreichende hygienische Reinigung der Mixbehälter **1/9** und des Messerhalters **4** durch folgende Alternative:

- ▶ Großer Mixbehälter **1**:
Füllen Sie den großen Mixbehälter **1** mit ca. 500 ml Wasser und geben Sie einige Tropfen eines milden Spülmittels dazu.
Kleiner Mixbehälter **9**:
Füllen Sie den kleinen Mixbehälter **9** mit ca. 200 ml Wasser und geben Sie einige Tropfen eines milden Spülmittels dazu.
- ▶ Setzen Sie den Messerhalter **4** auf und schrauben Sie beides auf die Basis **5**.
- ▶ Betätigen Sie einige Male die Pulse-Funktion, so dass das Messer **3** durch das Wasser pflügt.
- ▶ Spülen Sie danach den Mixbehälter **1/9** und den Messerhalter **4** mit viel klarem Wasser ab, so dass alle Spülmittelreste beseitigt sind.

- Trocknen Sie nach der Reinigung alle Teile gut ab.

Aufbewahrung

- Bewahren Sie das gereinigte Gerät an einem sauberen, staubfreien und trockenen Ort auf.
- Das Kabel können Sie zusammenlegen und mit Hilfe des Kabelclips **7** fixieren.

Fehlerbehebung

Fehler	Ursache	Lösung
Das Gerät funktioniert nicht.	Der Netzstecker ist nicht mit dem Stromnetz verbunden.	Stecken Sie den Netzstecker in eine Netzsteckdose.
	Die Netzsteckdose ist defekt.	Benutzen Sie eine andere Netzsteckdose.
	Das Gerät ist defekt.	Wenden Sie sich an den Service.
	Das Gerät ist nicht korrekt zusammengebaut.	Prüfen Sie den Zusammenbau des Gerätes und korrigieren Sie diesen.

Sollten sich die Störungen nicht mit oben stehenden Fehlerbehebungen beheben lassen oder wenn Sie andere Arten von Störungen feststellen, wenden Sie sich bitte an unseren Service.

Entsorgung

Gerät entsorgen



Das nebenstehende Symbol einer durchgestrichenen Mülltonne auf Rädern zeigt an, dass dieses Gerät der Richtlinie 2012/19/EU unterliegt. Diese Richtlinie besagt, dass Sie dieses Gerät am Ende seiner Nutzungszeit nicht mit dem normalen Haushaltsmüll entsorgen dürfen, sondern in speziell eingerichteten Sammelstellen, Wertstoffhöfen oder Entsorgungsbetrieben abgeben müssen.

Diese Entsorgung ist für Sie kostenfrei. Schonen Sie die Umwelt und entsorgen Sie fachgerecht.

Für den deutschen Markt gilt:

Beim Kauf eines Neugerätes haben Sie das Recht, ein entsprechendes Altgerät an Ihren Händler zurückzugeben. Händler von Elektro- und Elektronikgeräten sowie Lebensmittelhändler, die regelmäßig Elektro- und Elektronikgeräte verkaufen, sind verpflichtet, bis zu drei Altgeräte unentgeltlich zurückzunehmen, auch ohne dass ein Neugerät gekauft wird, wenn die Altgeräte in keiner Abmessung größer als 25 cm sind. LIDL bietet Ihnen Rücknahmemöglichkeiten direkt in den Filialen und Märkten an.

Sofern Ihr Altgerät personenbezogene Daten enthält, sind Sie selbst für deren Löschung verantwortlich, bevor Sie es zurückgeben.

Weitere Möglichkeiten zur Entsorgung des ausgedienten Produkts erfahren Sie bei Ihrer Gemeinde- oder Stadtverwaltung.



Verpackung entsorgen



Die Verpackungsmaterialien sind nach umweltverträglichen und entsorgungstechnischen Gesichtspunkten ausgewählt und deshalb recyclebar. Entsorgen Sie nicht mehr benötigte Verpackungsmaterialien gemäß den örtlich geltenden Vorschriften.

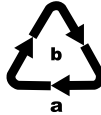

Entsorgen Sie die Verpackung umweltgerecht. Beachten Sie die Kennzeichnung auf den verschiedenen Verpackungsmaterialien und trennen Sie diese gegebenenfalls gesondert. Die Verpackungsmaterialien sind gekennzeichnet mit Abkürzungen (a) und Ziffern (b) mit folgender Bedeutung: 1-7: Kunststoffe, 20-22: Papier und Pappe, 80-98: Verbundstoffe.

Service

DE Service Deutschland

Tel.: 0800 5435 111 (kostenfrei aus dem dt. Festnetz/ Mobilfunknetz)
E-Mail: kompernass@lidl.de

AT Service Österreich

Tel.: 0800 447 744
E-Mail: kompernass@lidl.at

CH Service Schweiz

Tel.: 0800 56 44 33
E-Mail: kompernass@lidl.ch

IAN 440467_2207

Importeur

Bitte beachten Sie, dass die folgende Anschrift keine Serviceanschrift ist. Kontaktieren Sie zunächst die benannte Servicestelle.

KOMPERNASS HANDELS GMBH
BURGSTRASSE 21
44867 BOCHUM
DEUTSCHLAND
www.kompernass.com

Table des matières

Informations relatives à ce guide abrégé	12
Utilisation conforme à l'usage prévu	12
Matériel livré.	12
Description de l'appareil	12
Caractéristiques techniques.	12
Qu'est-ce qu'un smoothie ?	12
Consignes de sécurité.	13
Avant la première utilisation	15
Préparer les ingrédients	15
Niveaux de vitesse	15
Utilisation de l'appareil	16
Nettoyage et entretien.	17
Rangement	17
Dépannage	18
Recyclage	19
Recyclage de l'appareil	19
Recyclage de l'emballage	19
Service après-vente	19
Importateur.	19

Informations relatives à ce guide abrégé

Ce document est une version papier abrégée du mode d'emploi intégral.



En scannant le code QR, vous accédez directement au site du service après-vente Lidl (www.lidl-service.com) et vous pouvez, en saisissant le numéro de référence de l'article (IAN) 440467_2207, consulter et télécharger son mode d'emploi complet.

⚠ AVERTISSEMENT !

Respectez le mode d'emploi intégral ainsi que les consignes de sécurité suivantes pour éviter tout dommage corporel et matériel.

Le guide abrégé fait partie intégrante de ce produit. Avant d'utiliser le produit, veuillez vous familiariser avec toutes les consignes d'utilisation et avertissements de sécurité. Conservez bien le guide abrégé. Si vous cédez le produit à un tiers, remettez-lui également tous les documents.

Utilisation conforme à l'usage prévu

Cet appareil sert exclusivement à préparer des smoothies et d'autres cocktails. Cet appareil est exclusivement réservé à un usage domestique. Veuillez ne pas l'utiliser à des fins professionnelles.

Matériel livré

Blender à smoothie

(2 couvercles, 2 bols mélangeurs, 1 socle, 1 porte-lame avec lame)

Guide abrégé

Guide de démarrage rapide

Livret de recettes

REMARQUE

Contrôlez le matériel livré directement après avoir procédé au déballage afin de vous assurer que tout est complet et que rien n'a été endommagé. Si nécessaire, veuillez vous adresser au service après-vente.

Description de l'appareil

- 1 Bol mélangeur (grand)
- 2 Couvercle
- 3 Lame
- 4 Porte-lame
- 5 Socle
- 6 Sélecteur de vitesse
- 7 Clip de fixation de câble
- 8 Couvercle
- 9 Bol mélangeur (petit)

Caractéristiques techniques

Tension nominale : 220 - 240 V ~ (courant alternatif), 50/60 Hz

Puissance absorbée : 300 W

Classe de protection : II 

Capacité

grand bol mélangeur ① : 800 ml (600 ml Niveau de remplissage maxi)

petit bol mélangeur ⑨ : 500 ml (300 ml Niveau de remplissage maxi)

Temps d'opération

par intermittence : 1 minute



Tous les éléments de cet appareil en contact avec les aliments conviennent aux produits alimentaires.

Temps d'opération par intermittence

Le temps d'opération par intermittence indique pendant combien de temps l'appareil peut être utilisé sans que le moteur ne surchauffe ou ne subisse de dommages. Une fois la période d'utilisation par intermittence écoulée, l'appareil doit rester éteint jusqu'à ce que le moteur soit revenu à la température ambiante.

Qu'est-ce qu'un smoothie ?

Un smoothie est ce que l'on appelle une « Boisson à base de fruits entiers ». La confection des smoothies fait appel à l'ensemble du fruit, à part la pelure et pépins. Ceci permet d'obtenir une consistance crémeuse. Rien ne vient limiter vos goûts personnels lors de la préparation : vous pouvez ainsi utiliser du yaourt, de la glace pilée, des herbes aromatiques ou de la crème glacée pour préparer les smoothies.

Consignes de sécurité

DANGER ! RISQUE D'ÉLECTROCUTION !

- ▶ Branchez l'appareil exclusivement à une prise électrique correctement installée et mise à la terre. La tension secteur doit correspondre aux indications figurant sur la plaque signalétique de l'appareil.
- ▶ Veillez à ce que le cordon d'alimentation ne soit pas mouillé ou humide pendant le fonctionnement. Acheminez-le afin qu'il ne soit ni coincé ni endommagé.
- ▶ Maintenez le cordon d'alimentation éloigné de surfaces brûlantes.
- ▶ Ne réalisez pas de travaux de réparation sur l'appareil. Toutes les réparations doivent être effectuées par le service après-vente ou par des techniciens qualifiés.
- ▶ Retirez toujours la fiche secteur de la prise électrique lorsque vous nettoyez l'appareil ou en cas de dérangement. Éteindre l'appareil n'est pas suffisant vu la présence de tension électrique dans l'appareil tant que la fiche secteur reste branchée dans la prise secteur.
- ▶ Si le cordon d'alimentation de cet appareil est endommagé, il doit être remplacé par le fabricant, son service après-vente ou une personne de qualification similaire afin d'éviter tout risque.
- ▶ Tenez l'appareil et son cordon de raccordement hors de portée des enfants.



Ne plongez en aucun cas l'appareil dans l'eau ou d'autres liquides.

⚠ AVERTISSEMENT ! RISQUE DE BLESSURES !

- ▶ Débranchez toujours l'appareil du secteur lorsque vous ajoutez ou retirez des accessoires. Vous évitez ainsi d'allumer l'appareil par inadvertance.
- ▶ En cas d'absence de surveillance et avant l'assemblage, le désassemblage ou le nettoyage, l'appareil doit toujours être débranché du secteur.
- ▶ Cet appareil ne doit pas être utilisé par des enfants.
- ▶ Utilisez exclusivement les accessoires d'origine du fabricant prévus pour cet appareil. Les accessoires d'autres fabricants sont potentiellement inadaptés et peuvent entraîner des risques !
- ▶ Cet appareil peut être utilisé par des personnes ayant des capacités physiques, sensorielles ou mentales réduites ou un manque d'expérience et de connaissances, à condition qu'elles aient reçu une supervision ou des instructions concernant l'utilisation de l'appareil en toute sécurité et qu'elles comprennent les dangers encourus.
- ▶ Les enfants ne doivent pas jouer avec l'appareil.
- ▶ Attention : la lame est extrêmement tranchante ! Procédez de ce fait avec la plus grande prudence lors du nettoyage.
- ▶ Attention : la lame est extrêmement tranchante ! Procédez de ce fait avec la plus grande prudence lorsque vous retirez le bol mélangeur.
- ▶ N'utilisez jamais l'appareil à d'autres fins que celles décrites dans ce mode d'emploi. Sinon, il y a un risque de blessures !
- ▶ Remplacez les accessoires uniquement lorsque l'appareil est à l'arrêt et que la fiche secteur est débranchée ! Après l'arrêt, l'appareil continue de fonctionner pendant une courte durée !
- ▶ Ne jamais laisser l'appareil sans surveillance.
- ▶ Avant de changer les accessoires ou les pièces supplémentaires mobiles lors de l'utilisation, l'appareil doit être à l'arrêt et débranché du secteur.

ATTENTION ! DÉGÂTS MATÉRIELS !

- ▶ Ne placez jamais d'ingrédients durs tels que des noix, des tiges, de gros grains ou des noyaux graines dans l'appareil !
- ▶ Ne placez jamais d'ingrédients chauds dans l'appareil !

REMARQUE

- ▶ Aucune action de la part de l'utilisateur n'est nécessaire pour passer le produit de 50 à 60 Hz. Le produit s'adapte aussi bien à 50 qu'à 60 Hz.

Avant la première utilisation

- 1) Retirez toutes les pièces du carton et éliminez le matériau d'emballage ainsi que les films de protection éventuels.
- 2) Nettoyez toutes les pièces, comme indiqué au chapitre « Nettoyage et entretien ». Assurez-vous que toutes les pièces sont bien sèches.

Préparer les ingrédients

- Retirez les écorces et peaux des fruits, telles que les écorces des oranges ou la peau des kiwis.
- Retirez les gros noyaux des fruits, comme ceux des pêches par exemple.
- Découpez les fruits en petits morceaux (env. 1 – 2 cm).
- Coupez les herbes aromatiques ou les salades en petits morceaux.

REMARQUE

- ▶ Cet appareil permet également de concasser des glaçons :
 - Grand bol mélangeur **1** : max. 80 g / env. 5 – 7 glaçons avec env. 20 x fonctionnement par impulsion.
 - Petit bol mélangeur **9** : max. 50 g/env. 3 – 5 glaçons avec env. 10 x fonctionnement par impulsion.
- ▶ Utilisez toujours la fonction Impulsion lorsque vous transformez des glaçons entiers. Cependant, nous recommandons toujours d'utiliser de la glace déjà pilée dans cet appareil.

Niveaux de vitesse

« 0 »

L'appareil est éteint.

« I »

Pour broyer et mélanger des ingrédients mous et liquides, comme par ex. des fraises ou du yaourt.

« II »

Pour broyer et mélanger des ingrédients plus fermes et liquides, comme par ex. des betteraves rouges ou du potiron.

« P »

pour un fonctionnement bref et énergique par impulsion (fonction Impulsion), par ex. pour broyer des glaçons ou pour nettoyer. Sur cette position il n'y a pas de cran de retenue du sélecteur de vitesse **6**, afin de ne pas surcharger le moteur. Pour cette raison, ne maintenez le sélecteur de vitesse **6** que brièvement sur cette position.

Utilisation de l'appareil

- 1) Posez le socle **5** sur une surface plane et propre.
- 2) Sélectionnez le bol mélangeur **1/9** adapté à votre smoothie :
 - grand bol mélangeur **1**, pour un smoothie d'env. 600 ml,
 - petit bol mélangeur **9**, pour un smoothie d'env. 300 ml.
- 3) Ajoutez tous les ingrédients préparés dans le bol mélangeur **1/9**. Ajoutez d'abord les ingrédients liquides puis les ingrédients solides tels que les fruits ou la glace pilée.

ATTENTION !

RISQUE DE DÉGÂTS MATÉRIELS !

- ▶ N'ajoutez jamais d'ingrédients plus haut que le repère MAX situé sur le bol mélangeur **1/9** ! L'appareil ne peut alors plus mélanger correctement les ingrédients !
 - ▶ Ajoutez toujours au moins 100 ml de liquide dans le bol mélangeur **1/9**, lorsque vous préparez un smoothie.
- 4) Vérifiez si la bague d'étanchéité est correctement positionnée dans le porte-lame **4**. Placez le porte-lame **4** dans le bol mélangeur **1/9**, de manière à ce que la lame **3** dépasse dans le bol mélangeur **1/9** et vissez bien le porte-lame **4**.
 - 5) Placez maintenant le porte-lame **4** avec le bol mélangeur **1/9** vissé sur le socle **5**, de manière à ce que la flèche de la base **4** pointe sur le symbole  sur le socle **5**.

ATTENTION !

RISQUE DE DÉGÂTS MATÉRIELS !

- ▶ Pour faire tourner le porte-lame **4** saisissez uniquement le porte-lame **4**, ne tournez pas le bol mélangeur **1/9** ! Sinon le bol mélangeur **1/9** se détache et les ingrédients coulent !
- 6) Tournez ensuite le porte-lame **4** de manière à ce que la flèche sur le porte-lame **4** pointe sur le symbole  sur le socle **5**. Le porte-lame **4** doit s'enclencher de manière audible de manière à être solidement fixé sur le socle **5**.

REMARQUE

- ▶ L'appareil démarre uniquement lorsque le porte-lame **4**, le bol mélangeur **1/9** et le socle **5** sont correctement assemblés.
- 7) Branchez la fiche secteur dans une prise secteur.
 - 8) Placez le sélecteur de vitesse **6** sur le niveau souhaité et patientez jusqu'à l'obtention de la consistance souhaitée du smoothie.
 - 9) Amenez le sélecteur de vitesse **6** sur « 0 ».

REMARQUE

- ▶ Si les ingrédients ne sont pas correctement mélangés, il peut s'avérer nécessaire de soulever l'appareil et de l'agiter légèrement. Maintenez fermement le porte-lame **4** avec le bol mélangeur **1/9** et le socle **5** pour que rien ne puisse se détacher.

ATTENTION !

RISQUE DE DÉGÂTS MATÉRIELS !

- ▶ Ne jamais opérer l'appareil plus d'une minute d'affilée ! L'appareil surchauffe ! Laissez d'abord refroidir l'appareil au bout d'une minute de fonctionnement.

ATTENTION !

RISQUE DE DÉGÂTS MATÉRIELS !

- ▶ Pour faire tourner le porte-lame **4** saisissez uniquement le porte-lame **4**, ne tournez pas le bol mélangeur **1/9** ! Sinon le bol mélangeur **1/9** se détache et les ingrédients coulent !
- 10) Une fois le smoothie terminé, tournez le porte-lame **4** de manière à ce que la flèche du porte-lame **4** pointe sur le symbole  sur le socle **5** et retirez le porte-lame **4** avec le bol mélangeur vissé **1/9**.
 - 11) Retournez le bol mélangeur **1/9** et dévissez le porte-lame **4**.
 - 12) Vissez le couvercle **2/8** sur le bol mélangeur **1/9**. Vous pouvez boire directement le smoothie grâce à l'ouverture située sur le couvercle **2/8**.

Nettoyage et entretien



DANGER ! RISQUE D'ÉLECTROCUTION !

- ▶ Avant chaque nettoyage, retirez la fiche secteur de la prise secteur ! Risque d'électrocution !



Ne plongez jamais le socle ⑤ dans de l'eau ou d'autres liquides !

- Nettoyez l'appareil de préférence immédiatement après utilisation. Les résidus alimentaires peuvent alors être enlevés plus facilement.

ATTENTION ! RISQUE DE DÉGÂTS MATÉRIELS !

- ▶ N'utilisez pas de produits nettoyants abrasifs ou agressifs. Ceux-ci peuvent en effet endommager la surface !

- Essuyez le socle ⑤ à l'aide d'un chiffon humidifié. En cas de salissures tenaces, mettez un peu de liquide vaisselle doux sur le chiffon. Essuyez les restes de liquide vaisselle avec un chiffon humidifié d'eau claire.
- Retirez la bague d'étanchéité du porte-lame ④. Si nécessaire, aidez-vous d'un objet étroit émoussé. Nettoyez les couvercles ②/⑧, les bols mélangeurs ①/⑨, le porte-lame ④ avec la lame ③ et la bague d'étanchéité à l'eau chaude en ajoutant un peu de liquide vaisselle doux. Rincez ensuite toutes les pièces à l'eau claire de manière à ce que les résidus de liquide vaisselle ne collent plus dessus.

REMARQUE



Vous pouvez également laver les couvercles ②/⑧, les bols mélangeurs ①/⑨, le porte-lame ④ avec la lame ③ et la bague d'étanchéité au lave-vaisselle. Si possible, placez les pièces dans le panier supérieur du lave-vaisselle et veillez à ne coincer aucune pièce. Sinon vous risquez des déformations !

REMARQUE

Si vous nettoyez l'appareil immédiatement après l'utilisation, vous parviendrez la plupart du temps à un nettoyage présentant un degré d'hygiène suffisante du bol mélangeur ①/⑨ et du porte-lame ④ en prenant l'initiative suivante :

- ▶ Grand bol mélangeur ① : Remplissez le grand bol mélangeur ① avec env. 500 ml d'eau et ajoutez quelques gouttes d'un liquide vaisselle doux.
Petit bol mélangeur ⑨ : Remplissez le petit bol mélangeur ⑨ avec env. 200 ml d'eau et ajoutez quelques gouttes d'un liquide vaisselle doux.
- ▶ Mettez le porte-lame ④ en place et vissez les deux sur le socle ⑤.
- ▶ Actionnez plusieurs fois la touche Impulsion, de manière à ce que la lame ③ s'active dans l'eau.
- ▶ Rincez ensuite le bol mélangeur ①/⑨ et le porte-lame ④ à grande eau, de manière à éliminer les restes de liquide vaisselle.

- Après le nettoyage séchez toutes les pièces.

Rangement

- Conservez l'appareil nettoyé dans un endroit sec, propre et exempt de poussières.
- Vous pouvez plier le câble et l'immobiliser à l'aide du clip de fixation de câble ⑦.

Dépannage

Panne	Cause	Solution
L'appareil ne fonctionne pas.	La fiche secteur n'est pas raccordée au réseau électrique.	Branchez la fiche secteur dans une prise secteur.
	La prise secteur est défectueuse.	Utilisez une autre prise secteur.
	L'appareil est défectueux.	Adressez-vous au service après-vente.
	L'appareil n'est pas correctement assemblé.	Vérifiez l'assemblage de l'appareil et corrigez-le.

Si vous ne parvenez pas à remédier aux pannes à l'aide des indications données ci-dessus ou si vous constatez d'autres types de pannes, veuillez vous adresser à notre service après-vente.

Recyclage

Recyclage de l'appareil



Le symbole ci-contre, d'une poubelle barrée sur roues, indique que cet appareil doit respecter la directive 2012/19/EU. Cette directive stipule que vous ne devez pas éliminer cet appareil en fin de vie avec les ordures ménagères, mais le rapporter aux points de collecte, aux centres de recyclage ou aux entreprises de gestion des déchets spécialement équipés à cet effet.

Ce recyclage est gratuit. Respectez l'environnement et recyclez en bonne et due forme.

Si votre appareil usagé contient des données à caractère personnel, vous assumez la responsabilité personnelle de les effacer avant de le rapporter.



Renseignez-vous auprès de votre commune ou des services administratifs de votre ville pour connaître les possibilités de recyclage du produit usagé.

Recyclage de l'emballage



Les matériaux d'emballage ont été sélectionnés selon des critères de respect de l'environnement, de technique d'élimination et sont de ce fait recyclables. Veuillez recycler les matériaux d'emballage qui ne servent plus en respectant la réglementation locale.

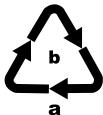

Recyclez l'emballage d'une manière respectueuse de l'environnement. Observez le marquage sur les différents matériaux d'emballage et triez-les séparément si nécessaire. Les matériaux d'emballage sont repérés par des abréviations (a) et des numéros (b) qui ont la signification suivante : 1-7 : plastiques, 20-22 : papier et carton, 80-98 : matériaux composites.

Service après-vente

FR Service France

Tel.: 0800 919270

E-Mail: kompernass@lidl.fr

CH Service Suisse

Tel.: 0800 56 44 33

E-Mail: kompernass@lidl.ch

IAN 440467_2207

Importateur

Veuillez tenir compte du fait que l'adresse suivante n'est pas une adresse de service après-vente.

Veuillez d'abord contacter le service mentionné.

KOMPERNASS HANDELS GMBH

BURGSTRASSE 21

44867 BOCHUM

ALLEMAGNE

www.kompernass.com

Indice

Informazioni sulle presenti istruzioni brevi22
Uso conforme22
Volume della fornitura22
Descrizione dell'apparecchio22
Dati tecnici22
Che cos'è uno smoothie?22
Indicazioni relative alla sicurezza23
Prima del primo impiego25
Preparazione degli ingredienti25
Livelli di velocità25
Uso dell'apparecchio26
Pulizia e manutenzione27
Conservazione27
Eliminazione dei guasti28
Smaltimento29
Smaltimento dell'apparecchio	29
Smaltimento dell'imballaggio	29
Assistenza29
Importatore29

Informazioni sulle presenti istruzioni brevi

Questo documento è una versione cartacea abbreviata del manuale di istruzioni completo.



Scansionando questo codice QR si giunge direttamente al sito dell'assistenza clienti Lidl (www.lidl-service.com) e digitando il codice articolo (IAN) 440467_2207 si può aprire e scaricare il manuale di istruzioni completo.

⚠ AVVERTENZA!

Attenersi al manuale di istruzioni completo e alle avvertenze di sicurezza per evitare danni a persone e beni.

Le istruzioni brevi sono parte integrante del presente prodotto. Prima di utilizzare il prodotto, acquisire dimestichezza con tutte le indicazioni relative ai comandi e alla sicurezza. Conservare le istruzioni brevi in luogo sicuro e consegnare tutta la documentazione in caso di cessione del prodotto a terzi.

Uso conforme

Questo apparecchio serve esclusivamente a preparare smoothie e altre bibite miscelate. Questo apparecchio è destinato esclusivamente all'uso in ambienti domestici. Non utilizzare a fini commerciali.

Volume della fornitura

Frullatore per smoothie

(2 coperchi, 2 bicchieri del frullatore, 1 base, 1 portalame con coltello)

Istruzioni brevi

Guida di inizio rapido

Ricettario

NOTA

Subito dopo aver disimballato il prodotto, controllare che sia completo e integro. Se necessario, rivolgersi al servizio clienti.

Descrizione dell'apparecchio

- 1 Bicchiere del frullatore (grande)
- 2 Coperchio
- 3 Lame
- 4 Portalame
- 5 Base
- 6 Interruttore di velocità
- 7 Clip per il cavo
- 8 Coperchio
- 9 Bicchiere del frullatore (piccolo)

Dati tecnici

Tensione nominale: 220 - 240 V ~ (corrente alternata), 50/60 Hz

Assorbimento di potenza: 300 W

Classe di protezione: II

Capacità

Bicchieri del frullatore grande 1: 800 ml (600 ml Quantità max. di riempimento)

Bicchieri del frullatore piccolo 9: 500 ml (300 ml Quantità max. di riempimento)

Funzionamento breve: 1 minuto



Tutti i componenti di questo apparecchio, che vengono a contatto con alimenti, sono adatti per alimenti.

Ciclo di funzionamento breve

Il ciclo di funzionamento breve indica per quanto tempo si può azionare l'apparecchio senza che il motore si surriscaldi e danneggi. Alla scadenza del tempo massimo di funzionamento continuo, l'apparecchio deve essere tenuto spento fino al completo raffreddamento del motore a temperatura ambiente.

Che cos'è uno smoothie?

Uno smoothie è una cosiddetta "bibita a base di sola frutta". Negli smoothie vengono lavorati frutti interi, ad esclusione della buccia e dei semi. Si ottiene così una consistenza cremosa. Non vi sono limiti al gusto nella preparazione di questa bibita, per gli smoothie è possibile infatti usare anche yogurt, ghiaccio tritato, spezie o gelato alla crema.

Indicazioni relative alla sicurezza

PERICOLO DI FOLGORAZIONE!

- ▶ Collegare l'apparecchio esclusivamente a una presa installata a norma e provvista di messa a terra. La tensione di rete deve corrispondere ai dati riportati sulla targhetta di identificazione dell'apparecchio.
- ▶ Assicurarsi che durante il funzionamento il cavo di rete non sia esposto all'acqua o all'umidità. Condurlo in modo tale da impedire che si incastri o danneggi.
- ▶ Tenere il cavo di rete lontano dalle superfici surriscaldate.
- ▶ Non effettuare di propria iniziativa riparazioni all'apparecchio. Qualsiasi riparazione deve essere effettuata dall'assistenza clienti o da personale specializzato qualificato.
- ▶ Estrarre la spina dalla presa di corrente durante la pulizia dell'apparecchio o in caso di guasti. Non è sufficiente spegnere l'apparecchio poiché esso continua ad essere sotto tensione fino a quando la spina è inserita nella presa.
- ▶ In caso di danni al cavo di alimentazione dell'apparecchio, per evitare pericoli farlo sostituire dal produttore, dal servizio di assistenza clienti o da personale altrettanto qualificato.
- ▶ Tenere lontani i bambini dall'apparecchio e dal relativo cavo.



Non immergere assolutamente l'apparecchio in acqua o in altri liquidi.

⚠ AVVERTENZA! PERICOLO DI LESIONI!

- ▶ Disconnettere sempre l'apparecchio dall'alimentazione di corrente prima di montare o smontare gli accessori. In tal modo si evita l'accensione involontaria dell'apparecchio.
- ▶ Staccare sempre l'apparecchio dalla rete in caso di assenza di sorveglianza e prima del montaggio, dello smontaggio o della pulizia.
- ▶ Questo apparecchio non deve essere utilizzato dai bambini.
- ▶ Impiegare solo gli accessori originali di questo apparecchio. Gli accessori di terzi non sono adatti e il loro impiego comporta pericoli!
- ▶ Questo apparecchio può essere utilizzato da persone con capacità fisiche, sensoriali o mentali ridotte o insufficiente esperienza o conoscenza, solo se sorvegliate o istruite sull'uso sicuro dell'apparecchio e qualora ne abbiano compreso i pericoli associati.
- ▶ I bambini non devono giocare con l'apparecchio.
- ▶ Attenzione: il coltello è molto affilato! Procedere con cautela durante la pulizia.
- ▶ Attenzione: il coltello è molto affilato! Procedere con cautela quando si rimuove il bicchiere del frullatore.
- ▶ Non utilizzare mai l'apparecchio per scopi diversi da quelli descritti in queste istruzioni. In caso contrario sussiste il rischio di lesioni.
- ▶ Sostituire gli accessori solo con l'apparecchio fermo e la spina staccata. Dopo lo spegnimento l'apparecchio continua a girare per breve tempo.
- ▶ Non lasciare mai l'apparecchio incustodito.
- ▶ Prima di sostituire accessori o pezzi aggiuntivi che si muovono durante il funzionamento, spegnere assolutamente l'apparecchio e staccare la spina dalla presa di corrente.

ATTENZIONE! PERICOLO DI DANNI MATERIALI!

- ▶ Non riempire mai ingredienti duri come noci, gambi, grani grossi o noccioli nell'apparecchio!
- ▶ Non versare mai ingredienti bollenti nell'apparecchio.

NOTA

- ▶ Non è necessaria alcuna azione da parte dell'utente per commutare il prodotto tra 50 e 60 Hz. Il prodotto si adegua sia a 50 Hz che a 60 Hz.

Prima del primo impiego

- 1) Prelevare tutte le parti dalla confezione e rimuovere il materiale di imballaggio ed eventuali pellicole di protezione.
- 2) Pulire tutti i componenti dell'apparecchio, così come descritto al capitolo "Pulizia e manutenzione". Assicurarsi che tutte le parti siano completamente asciutte.

Preparazione degli ingredienti

- Rimuovere dal frutto la buccia, come la buccia di arancia o del kiwi.
- Rimuovere i semi e i noccioli grossi, come nel caso delle pesche.
- Tagliare la frutta a pezzetti (circa 1 - 2 cm).
- Tagliare le spezie o le insalate in piccoli pezzetti.

NOTA

- ▶ Con questo apparecchio si possono anche tritare cubetti di ghiaccio:
 - Bicchiere del frullatore grande **1**: max. 80 g/circa 5 - 7 cubetti di ghiaccio con circa 20 impulsi.
 - Bicchiere del frullatore piccolo **9**: max. 50 g/circa 3 - 5 cubetti di ghiaccio con circa 10 impulsi.
- ▶ Quando si lavorano cubetti di ghiaccio interi, utilizzare sempre la funzione Pulse. In linea di principio consigliamo tuttavia di utilizzare per questo apparecchio del ghiaccio già tritato.

Livelli di velocità

"0"

L'apparecchio è spento.

"I"

Per tritare e mescolare ingredienti morbidi e liquidi, come per es. fragole o yogurt.

"II"

Per tritare e mescolare ingredienti più consistenti e ingredienti liquidi, come per es. barbabietole o zucca.

"P"

per una modalità di funzionamento breve e potente a impulsi (funzione Pulse), per es. per tritare cubetti di ghiaccio o per la pulizia. Al fine di non sovraccaricare il motore, l'interruttore di velocità **6** non si innesta in modo fisso in questa posizione. Tenere pertanto l'interruttore di velocità **6** solo brevemente in questa posizione.

Uso dell'apparecchio

- 1) Collocare la base **5** su una superficie pulita e piana.
- 2) Scegliere il bicchiere del frullatore **1/9** adatto allo smoothie che si intende preparare:
 - bicchiere del frullatore grande **1**, per uno smoothie di ca. 600 ml,
 - bicchiere del frullatore piccolo **9**, per uno smoothie di ca. 300 ml.
- 3) Aggiungere gli ingredienti preparati nel bicchiere del frullatore **1/9**. Riempire sempre prima gli ingredienti liquidi e poi quelli solidi, come frutta o ghiaccio tritato.

ATTENZIONE!

PERICOLO DI DANNI MATERIALI!

- ▶ Non versare mai ingredienti in una quantità superiore a quanto indicato dalla marcatura MAX nel bicchiere del frullatore **1/9**! L'apparecchio in tal caso non riesce più a miscelare correttamente gli ingredienti!
 - ▶ Quando si prepara uno smoothie, versare sempre almeno 100 ml di liquido nei bicchieri del frullatore **1/9**.
- 4) Controllare se l'anello di guarnizione è collocato correttamente nel portalame **4**. Disporre il portalame **4** sul bicchiere del frullatore **1/9**, in modo che il coltello **3** sporga nel bicchiere del frullatore **1/9**, e avvitare saldamente il portalame **4**.
 - 5) Disporre ora il portalame **4** con il bicchiere del frullatore **1/9** avvitato sulla base **5**, in modo che la freccia sul portalame **4** sia rivolta verso il simbolo  presente sulla base **5**.

ATTENZIONE!

PERICOLO DI DANNI MATERIALI!

- ▶ Per ruotare il portalame **4** afferrare solo il portalame **4**, non ruotare facendo leva sul bicchiere del frullatore **1/9**! Altrimenti il bicchiere del frullatore **1/9** si stacca e gli ingredienti fuoriescono!
- 6) Ruotare poi il portalame **4** in modo che la freccia che si trova sul portalame **4** sia rivolta verso il simbolo  presente sulla base **5**. Il portalame **4** deve innestarsi in modo percepibile così da collocarsi fisso sulla base **5**.

NOTA

- ▶ L'apparecchio si avvia solo se il portalame **4**, il bicchiere del frullatore **1/9** e la base **5** sono assemblati correttamente.
- 7) Inserire la spina in una presa di corrente.
 - 8) Portare l'interruttore di velocità **6** sul livello desiderato e attendere fino a quando non si raggiunge la consistenza dello smoothie desiderata.
 - 9) Portare l'interruttore di velocità **6** su "0".

NOTA

- ▶ Se gli ingredienti non si miscelano correttamente, può essere necessario sollevare l'apparecchio e agitarlo leggermente. In tal caso tenere fermi il portalame **4** con il bicchiere del frullatore **1/9** e la base **5** per evitare che si stacchino.

ATTENZIONE!

PERICOLO DI DANNI MATERIALI!

- ▶ Non utilizzare l'apparecchio per oltre 1 minuto alla volta! L'apparecchio si surriscalda! Lasciare prima raffreddare l'apparecchio dopo 1 minuto di funzionamento.

ATTENZIONE!

PERICOLO DI DANNI MATERIALI!

- ▶ Per ruotare il portalame **4** afferrare solo il portalame **4**, non ruotare facendo leva sul bicchiere del frullatore **1/9**! Altrimenti il bicchiere del frullatore **1/9** si stacca e gli ingredienti fuoriescono!
- 10) Quando lo smoothie è pronto, ruotare il portalame **4** fino a quando la freccia presente sul portalame **4** non risulta rivolta verso il simbolo  riportato sulla base **5** e rimuovere il portalame **4** con il bicchiere del frullatore **1/9** avvitato.
 - 11) Ribaltare il bicchiere del frullatore **1/9** e svitare il portalame **4**.
 - 12) Avvitare il coperchio **2/8** sul bicchiere del frullatore **1/9**. Attraverso l'apertura per bere che si trova sul coperchio **2/8** si può bere lo smoothie direttamente.

Pulizia e manutenzione

⚠ PERICOLO DI FOLGORAZIONE!

- ▶ Prima della pulizia, staccare sempre la spina dalla presa di rete. Sussiste il pericolo di scosse elettriche.

 Non immergere mai la base **5** in acqua o altri liquidi!

- L'ideale è pulire l'apparecchio subito dopo l'uso. In tal modo è possibile rimuovere facilmente i residui di alimenti.

ATTENZIONE! PERICOLO DI DANNI MATERIALI!

- ▶ Non utilizzare detersivi abrasivi o aggressivi. Potrebbero danneggiare la superficie!
- Pulire la base **5** con un panno umido. In caso di sporco più ostinato, versare un po' di detersivo delicato sul panno. Rimuovere eventuali residui di detersivo con un panno inumidito con acqua corrente.
- Estrarre l'anello di guarnizione dal portalamme **4**. All'occorrenza utilizzare un oggetto sottile non appuntito. Pulire i coperchi **2/8**, i bicchieri del frullatore **1/9**, il portalamme **4** con le lame **3** e l'anello di guarnizione in acqua tiepida e aggiungere un detersivo delicato. Infine risciacquare tutte le parti con acqua pulita in modo da rimuovere i resti di detersivo.

NOTA

 È possibile lavare i coperchi **2/8**, i bicchieri del frullatore **1/9**, il portalamme **4** con le lame **3** e l'anello di guarnizione anche in lavastoviglie. Se possibile, disporre i componenti nel cestello superiore della lavastoviglie facendo attenzione che nessun componente rimanga incastrato. In caso contrario, potrebbero verificarsi deformazioni.

NOTA

Se si pulisce l'apparecchio subito dopo l'uso, in genere si ottiene una sufficiente pulizia igienica del bicchiere del frullatore **1/9** e del portalamme **4** con la seguente alternativa:

- ▶ Bicchiere del frullatore grande **1**: Riempire il bicchiere del frullatore grande **1** con 500 ml di acqua e versare qualche goccia di detersivo delicato.
- ▶ Bicchiere del frullatore piccolo **9**: Riempire il bicchiere del frullatore piccolo **9** con 200 ml di acqua e versare qualche goccia di detersivo delicato.
- ▶ Applicare il portalamme **4** e avvitare entrambi i componenti sulla base **5**.
- ▶ Premere alcune volte la funzione Pulse in modo che la lama **3** venga fatta girare attraverso l'acqua.
- ▶ Lavare quindi il bicchiere del frullatore **1/9** e il portalamme **4** con abbondante acqua corrente, al fine di eliminare tutti i resti di detersivo.

- Asciugare poi bene tutti i componenti dopo la pulizia.

Conservazione

- Riporre l'apparecchio pulito in un luogo asciutto, privo di polvere e pulito.
- Il cavo lo si può raccogliere e fissare con l'apposita clip **7**.

Eliminazione dei guasti

Guasto	Causa	Soluzione
L'apparecchio non funziona.	La spina di rete non è collegata alla rete di corrente.	Inserire la spina in una presa di corrente.
	La presa di corrente è guasta.	Utilizzare un'altra presa di corrente.
	L'apparecchio è guasto.	Rivolgersi al servizio clienti.
	L'apparecchio non è stato montato correttamente.	Verificare il montaggio dell'apparecchio e correggerlo.

Qualora i guasti non possano essere risolti con i rimedi indicati sopra o si riscontrino altri tipi di guasti, rivolgersi all'assistenza.

Smaltimento

Smaltimento dell'apparecchio



Il simbolo del bidone dei rifiuti barrato, raffigurato lateralmente, indica che l'apparecchio è soggetto alla Direttiva 2012/19/EU. Tale direttiva prescrive che, al termine della sua vita utile, l'apparecchio non venga smaltito assieme ai normali rifiuti domestici, bensì conferito in appositi centri di raccolta, centri di riciclaggio o aziende di smaltimento.

Lo smaltimento è gratuito per l'utente. Rispettare l'ambiente e smaltire l'apparecchio in modo conforme alle direttive pertinenti.

Se l'apparecchio usato contiene dati personali, si è responsabili di eliminarli prima di restituire l'apparecchio.



Per lo smaltimento del prodotto una volta che ha terminato la sua funzione, informarsi presso l'amministrazione comunale.

Smaltimento dell'imballaggio



I materiali di imballaggio sono stati selezionati in relazione alla loro ecocompatibilità e alle caratteristiche di smaltimento, pertanto sono riciclabili. Smaltire il materiale di imballaggio inutilizzato in conformità alle vigenti norme locali.

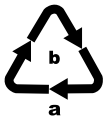

Smaltire l'imballaggio conformemente alle norme di tutela ambientale. Tenere conto dei codici presenti sui vari materiali di imballaggio ed eventualmente separare i materiali effettuando una raccolta differenziata. I materiali di imballaggio presentano codici costituiti da abbreviazioni (a) e numeri (b) con il seguente significato:

1-7: materie plastiche, 20-22: carta e cartone, 80-98: materiali compositi.

Assistenza

IT Assistenza Italia

Tel.: 800781188

E-Mail: kompernass@lidl.it

CH Assistenza Svizzera

Tel.: 0800 56 44 33

E-Mail: kompernass@lidl.ch

IAN 440467_2207

Importatore

Badi che il seguente indirizzo non è quello del servizio di assistenza clienti. Contatti innanzitutto il servizio di assistenza clienti indicato.

KOMPERNASS HANDELS GMBH

BURGSTRASSE 21

44867 BOCHUM

GERMANIA

www.kompernass.com

KOMPERNASS HANDELS GMBH

BURGSTRASSE 21

44867 BOCHUM

GERMANY

www.kompernass.com

Stand der Informationen · Version des informations

Versione delle informazioni:

07/2022 · Ident.-No.: SSME300A2-072022-1

IAN 440467_2207