

Tartalomjegyzék

Bevezető	2
Szerzői jogvédelem	2
A felelősség korlátozása	2
Rendeltetészerű használat	2
A csomag tartalmának és hiánytalanságának ellenőrzése	3
Kicsomagolás	3
A csomagolás ártalmatlanítása	3
A készülék leírása	4
Műszaki adatok	5
Biztonsági utasítások	5
Felállítás és csatlakoztatás	7
A felállítás helyével szembeni követelmények	7
Elektromos csatlakoztatás	7
Funkciók	8
Tippek	8
Tömlőfólia hegesztése	10
Vákuumozás	13
Tömlőfólia vákuumozása	13
Tárolóedények és visszazárható tasakok vákuumozása	15
Tisztítás	17
A készülék tisztítása	17
Tárolás	18
Ártalmatlanítás	18
A Kompernass Handels GmbH garanciája	19
Szerviz	20
Gyártja	20
Pótalkatrészek rendelése	21

Bevezető

Gratulálunk új készüléke megvásárlásához!

Vásárlásával modern és kiváló minőségű termék mellett döntött. A használati útmutató a termék része. Fontos tudnivalókat tartalmaz a biztonságra, használatra és ártalmatlanításra vonatkozóan. A termék használata előtt ismerkedjen meg valamennyi használati útmutatóval és biztonsági figyelmeztetéssel. Csak a leírtak szerint és a megadott célokra használja a terméket. A készülék harmadik személynek történő továbbadása esetén adja át a készülékhez tartozó valamennyi leírást is.

Szerzői jogvédelem

Ez a dokumentáció szerzői jogvédelem alatt áll.

Bármilyen sokszorosítás, ill. utánnyomás még kivonatos formában is, valamint az ábrák megjelenítése még módosított formában is csak a gyártó írásos engedélyével lehetséges.

A felelősség korlátozása

A jelen használati útmutatóban lévő valamennyi műszaki információ, a beszerelésre, csatlakoztatásra és kezelésre vonatkozó tudnivalók megfelelnek a nyomtatás időpontjában aktuális változatnak, melybe legjobb tudomásunk szerint vontuk be eddigi tapasztalatainkat és felismeréseinket.

A jelen használati útmutató adataiból, ábráiból és leírásaiból semmiféle igény nem támasztható.

A gyártó nem vállal felelősséget a leírás be nem tartásából, rendeltetésével ellentétes használatból, szakszerűtlen javítási munkából, engedély nélkül elvégzett módosításból vagy a nem engedélyezett pótalkatrészekből eredő károkért.

Rendeltetészerű használat

Ez a készülék kizárólag háztartási mennyiségű élelmiszer magánháztartásban történő lehegesztésére és vákuumozására használható. A készülék nem alkalmas kereskedelmi vagy ipari használatra, és hosszabb időn keresztül sem használható.

Más vagy ezen túlmenő használat rendeltetésellenesnek minősül. Semmilyen, a nem rendeltetészerű használatból eredő kárigény nem érvényesíthető.

A kockázatot egyedül a felhasználó viseli.

A csomag tartalmának és hiánytalanságának ellenőrzése

A készüléket alapvetően az alábbi összetevőkkel szállítjuk:

- vákuumos fóliahegesztő
- 1 db fóliatekerics
- 2 db tömlő
- 3 db adapter
- 1 db pótlőtömítőgyűrű
- jelen használati útmutató

TUDNIVALÓ

- ▶ Ellenőrizze a csomag tartalmát, hogy hiánytalan-e és nincs-e rajta látható sérülés.
- ▶ Hiányos szállítás vagy a nem megfelelő csomagolásból eredő, illetve a szállítás során keletkezett károk esetén forduljon az ügyfélszolgálathoz (lásd a **Szerviz** fejezetet).

Kicsomagolás

- ◆ Vegye ki a dobozból a készülék összes részét, a tömlőfóliát és a használati útmutatót.
- ◆ Távolítsa el az összes csomagolóanyagot.
- ◆ Vegye le a védőfóliát a kezelőmezőről.

⚠ VESZÉLY

- ▶ A csomagolóanyag nem játékszer. Fulladásveszély áll fenn.

A csomagolás ártalmatlanítása

A csomagolás védi a készüléket a sérülésektől a szállítás során. A csomagolóanyagokat környezetbarát és hulladék ártalmatlanítási szempontok szerint választottuk ki és ezért újrahasznosíthatók.



Nyersanyagot takarít meg és csökkenti a hulladékmennyiséget, ha a csomagolást visszajuttatja az anyagkörforgásba. A feleslegessé vált csomagolóanyagokat a hatályos helyi előírásoknak megfelelően helyezze el a hulladékban.

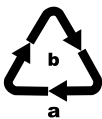

A csomagolást környezetbarát módon ártalmatlanítsa.

Vegye figyelembe a különböző csomagolóanyagokon lévő jelzéseket és adott esetben válassza külön azokat. A csomagolóanyagok rövidítésekkel (a) és számjegyekkel (b) vannak megjelölve, az alábbi jelentéssel:

1-7: Műanyagok, 20-22: Papír és karton, 80-98: Kompozit anyagok

TUDNIVALÓ





- ▶ Amennyiben lehetséges, őrizze meg az eredeti csomagolást a garancia ideje alatt, hogy garancia esetén rendesen vissza lehessen csomagolni bele.

A készülék leírása

„A” ábra

- 1 készülékfedél
- 2 szívócső
- 3 kábelcsévélő
- 4 hegesztőpálca
- 5 alsó tömítőgyűrű
- 6 hátsó határoló-elemek
- 7 elülső határoló-elemek
- 8 fedél-kireteszelő
- 9 beszívó szerkezet 
- 10 felső tömítőgyűrű
- 11 leszorító tömítés



„B” ábra

- 12  gomb („fóliahegesztés” funkció indítása/megszakítása) működésjelző lámpával (piros)
- 13  gomb („vákuumozás és fóliahegesztés” funkció indítása/megszakítása) működésjelző lámpával (piros)
- 14  gomb („Wet” kiegészítő funkció bekapcsolása/kikapcsolása) működésjelző lámpával (zöld)
- 15  gomb („Soft” kiegészítő funkció bekapcsolása/kikapcsolása) működésjelző lámpával (zöld)
- 16  gomb („külső vákuumozás” funkció indítása/megszakítása) működésjelző lámpával (zöld)

„C” ábra

- 17 vákuumtömlő
- 18 adapter A
- 19 adapter B
- 20 adapter C

Műszaki adatok

Üzemeltetési feszültség	220 - 240 V ~ (váltóáram), 50/60 Hz
Teljesítményfelvétel	125 W
Védelmi osztály	II /  (dupla szigetelés)
	A készülék élelmiszerekkel érintkező részei élelmiszerbiztosak.

Biztonsági utasítások

ELEKTROMOS ÁRAMÜTÉS VESZÉLYE!

- Használat előtt ellenőrizze a készüléket, hogy nincs-e rajta látható sérülés. Ne működtessen hibás készüléket.
- A veszélyek elkerülése érdekében a sérült csatlakozóvezetékét a gyártónak, a gyártó vevőszolgálatának vagy hasonló szakképzett személynek kell kicserélnie.
- Ne használja a készüléket hibás hálózati kábellel.
- Ne használjon a biztonsági előírásoknak meg nem felelő hosszabbítót vagy elosztót.
- Soha ne nyissa fel a készülék burkolatát!
- Mielőtt elkezdené tisztítani a készüléket, húzza ki a csatlakozót a dugaszoló aljzatból.
- Ügyeljen arra, hogy tisztítás közben ne kerüljön folyadék a készülékbe!

⚠ SÉRÜLÉSVESZÉLY!

- Csak megfelelő jogosultsággal rendelkező szakemberrel vagy az ügyfélszolgálattal javíttassa a készüléket. A szakszerűtlen javítás jelentős veszélyt jelenthet a használó számára, vagy megsérülhet maga a készülék is. Ezenkívül a garancia is érvényét veszti.
- A csatlakozóaljzatnak könnyen elérhetőnek kell lenni, hogy vészhelyzet esetén a hálózati kábelt könnyen ki lehessen húzni.
- Tisztítást és a felhasználó általi karbantartást felügyelet nélküli gyermekek nem végezhetnek.
- Ügyeljen arra, hogy 8 évesnél fiatalabb gyermekek ne kerüljenek a készülék és a csatlakozóvezeték közelébe.
- A készüléket 8 éves kor alatti gyermekek és csökkent fizikai, érzékszervi vagy mentális képességű vagy tapasztalattal, illetve tudással nem rendelkező személyek csak felügyelet mellett használhatják, vagy ha felvilágosították őket a készülék biztonságos használatáról és megértették az ebből eredő veszélyeket.
- Gyermekeknek nem szabad a készülékkel játszani!
- Ügyeljen a gyermekekre, hogy ne játsszanak a készülékkel.
- Működés közben soha ne hagyja felügyelet nélkül a készüléket. A készülék akaratlan bekapcsolásának megelőzése érdekében használat után vagy munkaszünet esetén mindig húzza ki a hálózati csatlakozót a hálózati csatlakozóaljzataból.

⚠ FIGYELEM - ANYAGI KÁR VESZÉLYE!

- A készülék üzemeltetéséhez ne használjon külső időkapcsolót vagy külön távműködtető rendszert.

TUDNIVALÓ

- ▶ A felhasználó részéről nincs szükség közbeavatkozásra a termék 50 és 60 Hz közötti beállításához. A termék 50 és 60 Hz-en egyaránt működik.

Felállítás és csatlakoztatás

A felállítás helyével szembeni követelmények

A készülék biztonságos és hibátlan használatához a felállítás helyének az alábbi feltételeket kell teljesítenie:





- A készülék felállításakor a készüléket stabil, sima és vízszintes felületre kell helyezni.
- Ne üzemeltesse a készüléket forró, vizes vagy nagyon nedves környezetben vagy gyúlékony anyagok közelében.
- A csatlakozóaljzatnak könnyen elérhetőnek kell lenni, hogy vészhelyzet esetén a hálózati kábelt könnyen ki lehessen húzni.

Elektromos csatlakoztatás

FIGYELEM

- ▶ A készülék csatlakoztatása előtt egyeztesse a típusjelölésen szereplő csatlakoztatási adatokat (feszültség és frekvencia) az elektromos hálózat adataival. Ezeknek az adatoknak meg kell egyezniük, hogy ne keletkezzen kár a készülékben.
 - ▶ Győződjön meg arról, hogy a készülék hálózati kábele ne legyen megsérülve, és ne tegye forró felületre és/vagy éles szegélyre.
 - ▶ Ügyeljen arra, hogy a hálózati kábel ne feszüljön nagyon vagy ne törjön meg.
 - ▶ Ne hagyja, hogy a hálózati kábel sarkokon lógjon (botlásveszély).
- ◆ Csatlakoztassa a hálózati csatlakozót az aljzatba.





Funkciók

Gomb		Funkció
	12	„fóliahegesztés” funkció indítása/megszakítása (vákuumozás nélkül)
	13	„vákuumozás és fóliahegesztés” funkció indítása/megszakítása
	14	„Wet” kiegészítő funkció bekapcsolása/kikapcsolása (különösen nedves élelmiszerekhez)
	15	„Soft” kiegészítő funkció bekapcsolása/kikapcsolása (nyomásra érzékeny élelmiszerekhez, pl. gyümölcsökhöz vagy tortákhoz)
	16	„külső vákuumozás” funkció indítása/megszakítása (vákuumozáshoz tömlővel és adapterrel)

Tippek

A következő táblázatban az élelmiszerek optimális előkészítéséről és feldolgozásáról kaphat tájékoztatást.

Élelmiszer	Tudnivalók	Ajánlott tárolóeszköz	Ajánlott kiegészítő funkció
hús/hal	<ul style="list-style-type: none"> – csak friss minőséget használjon, – ne szakítsa meg a hűtláncot 	– zacskó	
zöldség	<ul style="list-style-type: none"> – hámozza meg vagy mossa meg és szárítsa meg – néhány percig blansírozza forrásban lévő vízben, hűtse le jeges vízzel és törölje szárazra, hogy elkerülje az íz- és színvesztést, valamint a gázképződést* a tárolás során 	– zacskó	

Élelmiszer	Tudnivalók	Ajánlott tárolóeszköz	Ajánlott kiegészítő funkció
leveles zöldség/saláta	<ul style="list-style-type: none"> – mossa meg és szárítsa meg – nem alkalmas fagyasztásra 	– tárolóedény	
gyümölcs	<ul style="list-style-type: none"> – hámozza meg vagy mossa meg és szárítsa meg 	– hűtőszekrény: tárolóedény	
		– fagyasztószekrény: zacskó	 
fűszernövények	<ul style="list-style-type: none"> – mossa meg és szárítsa meg – egész szár 	– zacskó	
pékáru		– tárolóedény	
		– zacskó	
por állagú élelmiszer	<ul style="list-style-type: none"> – tegyen egy darab konyhai papírtörülőt a zacskóba/ tárolóedénybe felülre vagy vákuumozza eredeti csomagolásban 	<ul style="list-style-type: none"> – zacskó – tárolóedény 	
hideg folyadékok	<ul style="list-style-type: none"> – adott esetben röviden fagyassza le 	– tárolóedény	
		– zacskó	
lehűtött, főtt ételek		– tárolóedény	
		– zacskó	

*Pl. minden fajta káposztára (brokkoli, kelbimbó, kelkáposzta stb.), spárgára, cukorborsóra, babra, pagodakarfiolra és bordáskelre vonatkozik.

Tömlőfólia hegesztése



A FÓLIÁVAL KAPCSOLATOS TUDNIVALÓK

- ▶ A fólia legfeljebb 30 cm széles lehet. Ellenkező esetben nem lehet megfelelően összehegeszteni.
- ▶ Ezt a készüléket csak az egyik oldalán strukturált (pontozott vagy bordázott), kb. 0,17 - 0,29 mm (170 - 290 μ) vastag és nejlon (PA) - PE anyagú fóliákkal használja. Ellenkező esetben a hegesztési varrat nem zár és kár keletkezhet a készülékben. Az ilyen fóliákat a csomagoláson feltüntetett adatokról ismerheti fel. A hegesztési varrat minősége a fólia típusától és vastagságától függ.
- ▶ A mellékelt fólia -20°C és +110°C között használható.
- ▶ A mellékelt fólia BPA-mentes és mikrohullámú sütőhöz alkalmas. Soha ne melegítse azonban a zacskókat teljesen lezárva a mikrohullámú sütőben. A zacskó kidurranhat! A zacskó egyik oldalát ki kell nyitni. A zacskót legfeljebb 3 percig, legfeljebb 600 W-on melegítse.

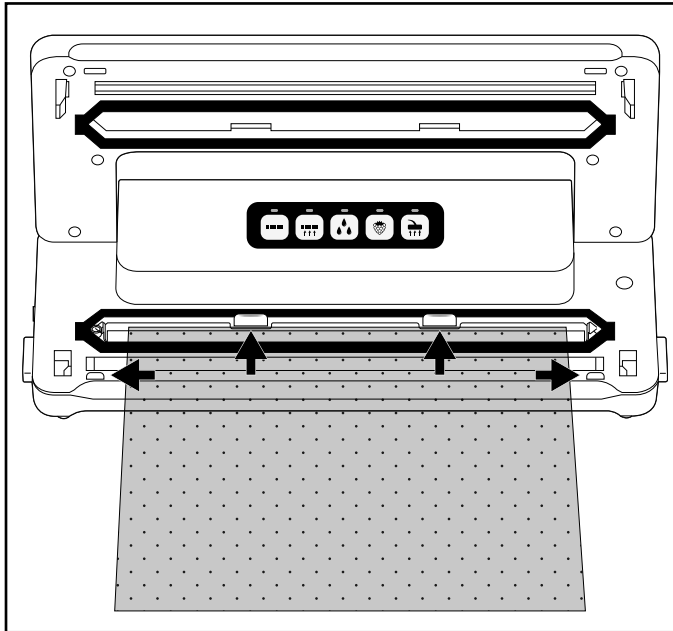
- 1) A kívánt zacskóhosszúságot lehetőleg egyenesen vágja le a tömlőfóliáról egy ollóval.
- 2) Nyissa ki a készülékfedelelet **1** oly módon, hogy megnyomja a fedélreteszket **8** és a készülékfedelelet **1** felfelé nyitja.
- 3) A zacskó nyitott végét úgy helyezze fel a készülékre, hogy a zacskó nyílása központosan az alsó tömítőgyűrűn **5** belül legyen. A zacskó legfeljebb a hátsó határoló-elemekig **6** mehet hátra és az elülső határoló-elemek **7** között kell lennie. Amennyiben a zacskó az egyik vagy mindkét határoló-elem **6/7** fölött van, akkor a zacskót nem lehet megfelelően lehegeszteni:



TUDNIVALÓ

- ▶ A zacskó nyílásának simán a hegesztőhuzalon **4** kell lennie. Ellenkező esetben nem működik megfelelően a hegesztés.
- 4) Zárja le a készülékfedelet **1**. A leszorító tömités **11** a zacskót a hegesztőhuzalra **4** préseli, amelynek során sima varrat jön létre. Ügyeljen arra, hogy a készülékfedél **1** mindkét sarka bekattanjon. Nyomja meg ismét a  és a  jelöléseket olyan módon, hogy a készülékfedél **1** bekattanjon és bereteselődjön.
- 5) Nyomja meg a  gombot **12**. Világít a működésjelző lámpa **12**. Amint befejeződik a lezárási folyamat, a működésjelző lámpa **12** röviden felvillan, majd kialszik.

TUDNIVALÓ

- ▶ A lezárási folyamat a  gomb **12** megnyomásával bármikor megszakítható. A működésjelző lámpa **12** felvillan, majd kialszik.

FIGYELEM - ANYAGI KÁR VESZÉLYE

Ha a működésjelző lámpa 12 a lezárás után legkésőbb 10 másodperc múlva nem alszik ki, akkor a készülék hibás!

- ▶ Húzza ki a hálózati csatlakozót a csatlakozóaljzatból. Ne próbálja meg saját kezűleg megjavítani a készüléket. Forduljon az ügyfélszolgálathoz.
- 6) Nyissa ki a készülékfedelelet ❶ oly módon, hogy megnyomja a fedélreteszeket ❷ és a készülékfedelelet ❶ felfelé nyitja. Vegye ki a zacskót. Az egyik vége ezzel le van hegesztve.

TUDNIVALÓ

- ▶ Győződjön meg arról, hogy megfelelő-e a hegesztési varrat. A megfelelő hegesztési varratnak sima és egyenes csíknak vagy redőnek kell lennie.
- 7) Töltse meg a zacskót. Hagyjon legalább 6 cm hosszúságú zacskót szabadon a lezárandó peremig.

FIGYELEM - ANYAGI KÁR VESZÉLYE

- ▶ Úgy töltse meg a zacskót, hogy a lezárásnál ne folyjon ki belőle élelmiszer vagy folyadék és ne kerülhessen a készülékbe.
- 8) Ha nem szeretné vákuumozni a zacskót, akkor hegeszse le a másik, nyitott végét.

TUDNIVALÓ

- ▶ A következő tasak hegesztése előtt várjon néhány másodpercet, hogy a készülék le tudjon hűlni.
A lehűlési fázis közben a „Hegesztés” funkció nem indítható.

Vákuumozás

Tömlőfólia vákuumozása



A hegesztésnél a levegőt is kiszívhatja a zacskóból (vákuumozás):

TUDNIVALÓ



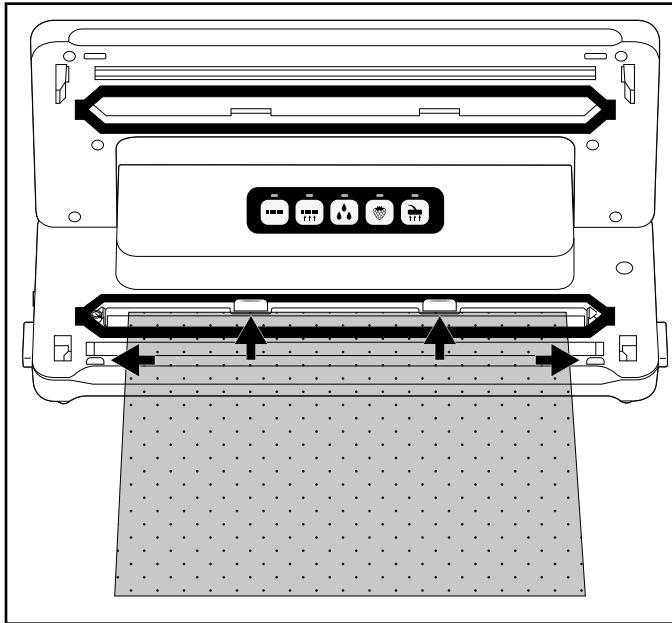

► Ha a zacskóban kizárólag folyadékot szeretne vákuumozni, akkor először fagyassza le kissé a folyadékot, hogy a vákuumozás közben ne szívódjon be a készülékbe. Ha véletlenül mégis beszívódik egy kis mennyiségű folyadék vagy élelmiszer, akkor az a kis gyújtótálcába kerül, ami az alsó tömítőgyűrű **5** között található.

- 1) A zacskó nyitott végét úgy helyezze fel a készülékre, hogy a zacskó nyílása központosan az alsó tömítőgyűrűn **5** belül legyen. A zacskó legfeljebb a hátsó határoló-elemekig **6** mehet hátra és az elülső határoló-elemek **7** között kell lennie. Ellenkező esetben nem működik a vákuumozás és a hegesztés:





- 2) Zárja le a készülékfedelet **1**. Ügyeljen arra, hogy a készülékfedél **1** mindkét sarká bekattanjon. Nyomja meg ismét a  és a  jelöléseket olyan módon, hogy a készülékfedél **1** bekattanjon és bereteselődjön.



TUDNIVALÓ

- ▶ Ügyeljen arra, hogy ne sérüljön meg a felső **10** és az alsó tömítőgyűrű **5**! Ellenkező esetben a készülék nem tudja kiszívni a zacskóban lévő levegőt.
 - ▶ Ha valamelyik tömítőgyűrű **10/5** sérült, akkor egyszerűen húzza ki a mélyedésből és nyomja be a pórt tömítőgyűrűt a mélyedésbe.
- 3) Adott esetben válassza a megfelelő kiegészítő funkciót az élelmiszeréhez. Egyéb esetben ugorja át ezt a lépést és folytassa a 4) ponttal:
- Különösen nedves vagy szaftos élelmiszerek, például pácolt hús vagy darabolt gyümölcs vákuumozása esetén nyomja meg a  gombot **14**. Ha nedvesség kerül a fólia közé a hegesztési varratra, akkor az hibás hegesztési varratokat eredményezhet. A funkció bekapcsolása esetén nő a fóliahegesztés ideje, így a hegesztési varrat stabilabb lesz. Ha be van kapcsolva a „Wet” kiegészítő funkció , akkor világít a hozzátartozó működésjelző lámpa **14**.
 - Nyomásra érzékeny élelmiszerek, például torták vagy bogycsövek vákuumozása esetén, nyomja meg a  gombot **15**. A „Soft” kiegészítő funkció bekapcsolása esetén a vákuum valamivel alacsonyabb lesz és az élelmiszer nem nyomódik össze annyira. Ha be van kapcsolva a „Soft” kiegészítő funkció , akkor világít a hozzátartozó működésjelző lámpa **15**.

TUDNIVALÓ

- ▶ Ha nedves és nyomásra érzékeny élelmiszert szeretne vákuumozni, akkor egyszerre bekapcsolható mindkét kiegészítő funkció.
- 4) Nyomja meg a  gombot **16**. A működésjelző lámpa **13** világít és a készülék kiszívja a levegőt a tasakból. A levegő kiszívása után világítani kezd a működésjelző lámpa  **12** is. Ekkor a készülék lezárja a tasakot. Amint befejeződik a lezárási folyamat, mindkét működésjelző lámpa **13/12** villog, majd kialszik.
- 5) Ha mindkét működésjelző lámpa **13/12** kialszik, kinyithatja a fedelet, a fedél-kireteszelők **8** megnyomásával és a készülékfedél **1** felfelé nyításával. Vegye ki a vákuumozott és lezárt tasakot.

TUDNIVALÓ

- ▶ A vákuumozási folyamat a  gomb **13** megnyomásával bármikor megszakítható. Kialszik a hozzátartozó működésjelző lámpa **16**. Ha ismét megnyomja a  gombot **13**, folytatódik a vákuumozási folyamat. Ha a készülék már megkezdte a lezárási műveletet és világít a működésjelző lámpa **12** is, akkor a műveletet a  gombbal **12** is meg lehet szakítani. A működésjelző lámpák **13/12** először villognak, majd kialszanak. A készülék megállítja a lezárási folyamatot.
- ▶ Ha 5 zacskót vákuumozott és hegesztett le egymás után, akkor hagyja a készüléket kb. 1 percre lehűlni. A lehűlési fázis közben előfordulhat, hogy a készülék nem indítható el. A lehűlési fázis után a készüléket a szokásos módon tovább használhatja (akkor is, ha nem telt el teljesen egy perc).

TIPP - „SOUS-VIDE-PÁROLÁS”

- ▶ Mivel a mellékelt fólia -20 °C és +110 °C közötti hőmérsékleten használható, használhatja az ún. „sous-vide-párolás” (vákuumpárolás) eljáráshoz is. A „sous-vide” francia kifejezés, jelentése „vákuum alatt”. A vákuumpárolásnál a párolandó élelmiszer (elsősorban hal vagy hús, de lehet zöldség is) egy vákuumzacskóba van hegesztve és abban alacsony hőmérsékleten (kb. 50 - 90 °C) vízfürdőben vagy gőzben kerül párolásra. Előnye, hogy a párolás során nem tudnak eltávozni az illékony ízanyagok vagy aromák. A párolni kívánt élelmiszer nem szárad ki és megmaradnak a benne lévő vitaminok és aromaanyagok. A vákuumzacskóba hegesztett fűszernövények és fűszerek intenzívebben adják át ízüket a párolni kívánt ételnek.

Tárolóedények és visszazárható tasakok vákuumozása

TUDNIVALÓ

- ▶ Ha a tárolóedényben vagy a zacskóban kizárólag folyadékot szeretne vákuumozni, akkor először legjobb, ha kissé lefagyaszítja a folyadékot, hogy a vákuumozás közben ne szívódjon be a készülékbe. Ha véletlenül mégis beszívódik egy kis mennyiségű folyadék vagy élelmiszer, akkor az a kis gyűjtőtálcába kerül, ami az alsó tömítőgyűrű **5** között található.





A csomagban található vákuumtömlőkkel **17** és a megfelelő adapterekkel **18/19/20** tárolóedényeket és visszazárható tasakokat lehet vákuumozni.

TUDNIVALÓ

- ▶ Megfelelő tasakok és tárolóedények külön is kaphatók webáruházunkon keresztül, ehhez lásd a „Alkatrészek és tartozékok rendelése” fejezetet.
- ▶ A vákuumtömlők **17** és az adapterek **18/19/20** más gyártók tasakjainal és tárolóedényeivel is kompatibilisek.



Adapter	használati példák
adapter A 18	FoodSaver uzsonnás dobozok, Ernesto, különböző szelepes tasakok
adapter B 19	FoodSaver frissentartó-dobozok, különböző szelepes tasakok
adapter C 20	CASO, FoodSaver tárolóedények

Tasak vákuumozása

- 1) Csatlakoztasson egy vákuumtömlőt **17** a készülék beszívó szerkezetére  **9**.
- 2) Válassza ki a megfelelő adaptert A/B **18/19** a vákuumozni kívánt tasakhoz és helyezze a vákuumtömlőre **17**.
- 3) Zárja le a készülékfedelet **1**. Ügyeljen arra, hogy a készülékfedél **1** mindkét sarka bekattanjon. Szükség esetén nyomja le a sarkokat még egyszer a jelöléseknél  és  úgy, hogy a készülékfedél **1** bekattanjon és reteszelve legyen.
- 4) Gondosan zárja le a vákuumozni kívánt tasakot. A vákuumozás csak akkor működik, ha a tasak teljesen le van zárva. A legjobb, ha a tasakot úgy helyezi el, hogy a tasak szívónyílása sima felületen legyen.
- 5) Nyomja az adaptert A/B **18/19** szorosan a tasak szívónyílására.
- 6) Nyomja meg a  gombot **16**. A működésjelző lámpa **16** világít és a készülék kiszívja a tasakban lévő levegőt. Amint a készülék kiszívta a levegőt, kialszik a működésjelző lámpa **16**.
- 7) Ekkor eltávolíthatja az adaptert A/B **18/19** a tasakról.

Tárolóedény vákuumozása

- 1) Csatlakoztasson egy vákuumtömlőt **17** a készülék beszívó szerkezetére  **9**.
- 2) Válassza ki a megfelelő adaptert **18/19/20** a vákuumozni kívánt tárolóedényhez és helyezze a vákuumtömlőre **17**.

- 3) Zárja le a készülékfedelet **1**. Ügyeljen arra, hogy a készülékfedél **1** mindkét sarka bekattanjon. Szükség esetén nyomja le a sarkokat még egyszer a  és  jelöléseknél úgy, hogy a készülékfedél **1** bekattanjon és reteszelve legyen.
- 4) Csatlakoztassa az adaptert **18/19/20** a tárolóedény megfelelő szerkezetére. További információk a tárolóedény használati útmutatójában találhatóak.
- 5) Nyomja meg a  gombot **16**. A működésjelző lámpa **16** világít és a készülék kiszívja a levegőt a tárolóedényből. Amint a készülék kiszívta a levegőt, kialszik a működésjelző lámpa **16**.
- 6) Ekkor eltávolíthatja az adaptert **18/19/20** a tárolóedényről és a készülékről.

Tisztítás

VESZÉLY

Elektromos áramütés veszélye!

- ▶ Tisztítás előtt húzza ki a csatlakozót a csatlakozóaljzatból.
- ▶ Ügyeljen arra, hogy tisztítás közben ne kerüljön folyadék a készülékbe!

FIGYELEM

A készülék megsérülhet.

- ▶ Ne használjon erős vagy súroló hatású tisztítószert, mert ez kárt tehet a készülék felületében.
- ▶ Ne használjon kemény vagy hegyes tárgyakat a ragasztómaradványok hegesztőhuzalról **4** történő eltávolításához. Ellenkező esetben megsérülhet a hegesztőhuzal **4** vagy a szigetelés.

A készülék tisztítása

- ◆ A készülék felületét kizárólag enyhén nedves törölkendővel és enyhe mosogatószerrel tisztítsa.
- ◆ A felső **10** és az alsó tömitőgyűrűt **5**, valamint a leszorító tömitést **11** nedves törölkendővel törölje le. A készüléket csak akkor használja, ha már teljesen megszáradt.
- ◆ Törölje át a vákuumtömlőket **17** valamint az adaptereket **18/19/20** egy nedves törölkendővel. Erős szennyeződés esetén ezeket a részeket enyhén mosogatószeres meleg vízben is megtisztíthatja. Győződjön meg róla, hogy az alkatrészek az ismételt használat előtt szárazok.
- ◆ Mosogassa el az alsó tömitőgyűrű **5** között található folyadék-felfogóedényt enyhén mosogatószeres meleg vízben.



Szükség esetén a felfogóedény mosogatógépben is tisztítható. Ügyeljen arra, hogy a felfogóedény ne szoruljon be, helyezze lehetőleg a mosogatógép felső kosarába.

Tárolás

A készülék alján beépített kábelcsévlő **3** van, amire feltekerheti a vezetékét, ha nem használja a készüléket. Tekerje a hálózati kábelt az ábrázolt nyíl irányába a kábelcsévlő **3** köré.

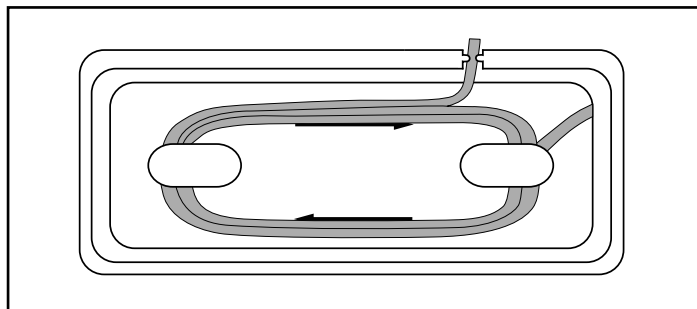

Ezáltal elkerülhető, hogy a hálózati vezeték beszoruljon, beszennyeződjön vagy rögzítés nélkül lelógva veszélyforrássá váljon.

FIGYELEM

A készülék megsérülhet.

- ▶ A készülék tárolása során a készülékfedelelet **1** ne hagyja bekattanni! Ha készülékfedél **1** be van kattanva, akkor állandó nyomás éri a felső **10** és az alsó tömítőgyűrűt **5**, valamint a leszorító tömítést **11**. Ez hátrányosan befolyásolhatja működésüket.

- ◆ A készüléket tiszta és száraz helyen, közvetlen napsugárzástól védve tárolja.

Ártalmatlanítás



Semmi esetre se dobja a készüléket a háztartási hulladékba. Ez a termék a 2012/19/EU (Waste Electrical and Electronic Equipment) európai irányelv alá tartozik.

A készüléket engedélyezett hulladékgyűjtő helyen, vagy a helyi hulladékkezelő üzemnél tudja leadni. Vegye figyelembe a hatályos előírásokat. Ha bizonytalan, vegye fel a kapcsolatot a hulladékkezelővel.



Az elhasználadott termék ártalmatlanításának lehetőségeiről tájékozódjon települése önkormányzatánál vagy a városi önkormányzatnál.

A Kompernass Handels GmbH garanciája

Tisztelt Vásárlónk!

A készülékre a vásárlás napjától számított 3 év garanciát vállalunk. A termék meghibásodása esetén. Önt jogszabályban foglalt jogok illetik meg az eladóval szemben. Az alábbi garanciánk nem korlátozza vagy szünteti meg a jogszabályban biztosított jogokat.

Garanciális feltételek

A garanciális időszak a vásárlás napján kezdődik. Gondosan őrizze meg a nyugtát. Ez a vásárlás igazolásához szükséges.

Ha a termékvásárlás napjától számított három éven belül anyag- vagy gyártási hibát észlel, akkor a terméket saját belátásunk szerint ingyen megjavítjuk, kicseréljük vagy visszafizetjük az árát. A garancia feltétele a hibás készülék és a vásárlást igazoló bizonylat (pénztári blokk) három éves garanciaidőn belüli bemutatása, valamint a hiba lényegének és megjelenése idejének rövideleírása.

Ha garanciánk fedezetet nyújt a hibára, akkor javított vagy egy új terméket kap vissza. A termék javítása vagy cseréje esetén a garancia nem kezdődik előről.

Garanciális idő és a jogszabályban foglalt szavatossági igények

A garancia ideje nem hosszabbodik meg a jótállással. Ez a cserélt és javított alkatrészekre is vonatkozik. Az esetlegesen már a vásárláskor is fennálló sérüléseket és hiányosságokat a kicsomagolás után azonnal jelezni kell. A garanciai lejárat után esedékes javítások díjkötelesek.

A garancia köre

A készüléket szigorú minőségi előírások szerint gyártottuk és kiszállítás előtt lelkiismeretesen ellenőriztük.

A garancia anyag- vagy gyártási hibákra vonatkozik. A garancia nem terjed ki a termék normális elhasználódásnak kitett és ezért kopó alkatrészeknek tekinthető alkatrészeire vagy a törekeny alkatrészek – mint például kapcsolók, akkumulátorok vagy üvegből készült alkatrészek – sérüléseire.

A garancia megszűnik akkor, ha a termék megsérül, nem megfelelően használják vagy nem tartják karban. A termék megfelelő használata érdekében a használati útmutatóban foglalt összes utasítást pontosan be kell tartani. Feltétlenül kerülni kell minden olyan felhasználási és kezelési módot, amit a használati útmutató nem javasol, vagy amelynek elkerülésére kifejezetten figyelmeztet.

A termék csak magánhasználatra és nem ipari használatra készült. A garancia érvényét veszti visszaélészerű vagy szakszerűtlen kezelés, erőszak alkalmazása vagy olyan beavatkozások esetén, amelyeket általunk nem engedélyezett szervizben végeztek el.

A garancia érvényesítése

Ügyének gyors feldolgozása érdekében kövesse a következő utasításokat:

- Kérjük, hogy minden kapcsolatfelvételnél tartsa készenlétben a vásárlást igazoló pénztári blokkot és a cikkszámot (IAN) 389185_2104.
- A cikkszám a termék adattábláján, a termékre gravírozva, a használati útmutató címlapján (balra lent) vagy a termék hátoldalán vagy alján lévő címkén található.
- Működési hiba vagy más hiba észlelése esetén vegye fel a kapcsolatot az alábbi szervizrészleggel **telefonon** vagy **e-mailben**.
- Küldje el díjmentesen a megadott szerviz címére a hibásnak talált terméket és a vásárlást igazoló bizonylatot (pénztári blokk), illetve röviden írja le azt is, hogy hol és mikor jelentkezett a hiba.



Más használati útmutatókhoz, termékbemutató videókhoz és a telepítési szoftverekhez hasonlóan ezt is letöltheti a www.lidl-service.com oldalról.

Ezzel a QR-kóddal közvetlenül a Lidl ügyfélszolgálati oldalra kerülnek (www.lidl-service.com) és a cikkszám megadásával (IAN) 389185_2104 megnyithatja a használati útmutatót.

Szerviz

HU Szerviz Magyarország

Tel.: 06800 21225

E-Mail: kompernass@lidl.hu

IAN 389185_2104

Gyártja

Ügyeljen arra, hogy az alábbi cím nem a szerviz címe. Először forduljon a megjelölt szervizhez.

KOMPERNASS HANDELS GMBH

BURGSTRASSE 21

44867 BOCHUM

NÉMETORSZÁG

www.kompernass.com

Pótalkatrészek rendelése

A termékhez bármikor kényelmesen rendelhet pótalkatrészeket a www.kompernass.com weboldalon.



Szkennelje be a QR-kódot az okostelefonjával/ táblagépével. Ezzel a QR-kóddal közvetlenül a weboldalunkra kerül, ahol megtekintheti és megrendelheti a rendelkezésre álló pótalkatrészeket.

TUDNIVALÓ

- ▶ Ha probléma merül fel az online rendeléssel, forduljon az ügyfélszolgálatunkhoz telefonon vagy e-mailben.
- ▶ A rendelés során mindig adja meg a cikkszámot (z. B. 123456_7890) is, ami a használati útmutató címlapján található.
- ▶ Ne feledje, hogy nem minden országban rendelhető meg az alkatrészek interneten.

Kazalo

Uvod	24
Avtorske pravice	24
Omejitev odgovornosti	24
Predvidena uporaba	24
Vsebina kompleta in pregled po prevozu	25
Jemanje iz embalaže	25
Odstranitev embalaže med odpadke	25
Opis naprave	26
Tehnični podatki	27
Varnostni napotki	27
Postavitev in priključitev	29
Zahteve za mesto postavitve	29
Električna priključitev	29
Funkcije	30
Nasveti	30
Varjenje folijske cevi	32
Vakuumiranje	35
Vakuumiranje folijske cevi	35
Vakuumiranje posode in vrečk za ponovno zapiranje	37
Čiščenje	39
Čiščenje naprave	39
Shranjevanje	40
Odstranjevanje med odpadke	40
Proizvajalec	41
Pooblaščen serviser	41
Garancijski list	41
Naročanje nadomestnih delov	42

Uvod

Iskrene čestitke ob nakupu vaše nove naprave!

Odločili ste se za sodoben in kakovosten izdelek. Navodila za uporabo so sestavni del izdelka. Vsebujejo pomembne napotke za varnost, uporabo in odstranjevanje naprave med odpadke. Preden začnete izdelek uporabljati, se seznanite z vsemi napotki o njegovi uporabi in varnosti. Izdelek uporabljajte samo na opisani način in le za navedena področja uporabe. Ob predaji izdelka tretji osebi zraven priložite vso dokumentacijo.

Avtorske pravice

Ta dokumentacija je zaščiten z avtorskimi pravicami.

Vsakršno razmnoževanje oz. ponatis, tudi deloma, ter predvajanje slik, tudi v spremenjenem stanju, so dovoljeni le s pisnim dovoljenjem proizvajalca.

Omejitev odgovornosti

Vse tehnične informacije, podatki in navodila za priključitev ter uporabo naprave, ki so navedeni v teh navodilih, ustrezajo zadnjemu stanju informacij neposredno pred tiskanjem in so rezultat naših dosedanjih izkušenj ter ugotovitev in v skladu z našim najboljšim znanjem.

Iz podatkov, slik in opisov v teh navodilih ni mogoče izpeljevati nikakršnih zahtevkov.

Proizvajalec ne prevzame nikakršne odgovornosti za škodo, nastalo zaradi neupoštevanja teh navodil, nepredvidene uporabe, nestrokovnih popravil, nedovoljenih sprememb ali uporabe nedovoljenih nadomestnih delov.

Predvidena uporaba

Ta naprava je predvidena izključno za varjenje folije in vakuumiranje živil v gospodinjsko običajnih količinah in samo za zasebno uporabo. Ta naprava ni predvidena za obrtno ali industrijsko uporabo, ravno tako ne za trajno uporabo.

Kakršna koli druga ali drugačna uporaba od navedene velja za nepredvideno. Uveljavljanje kakršnih koli zahtevkov zaradi škode, nastale zaradi nepredvidene uporabe, je izključeno. Tveganje nosi izključno uporabnik.

Vsebina kompleta in pregled po prevozu

Naprava ima standardno priložene naslednje sestavne dele:

- aparat za vakuumiranje
- 1x zvitek folije
- 2x folijska cev
- 3x adapter
- 1x nadomestni tesnilni obroč
- ta navodila za uporabo

OPOMBA

- ▶ Preverite, ali komplet vsebuje vse sestavne dele in ali ti nimajo vidnih poškodb.
- ▶ V primeru nepopolne dobave ali poškodb zaradi pomanjkljive embalaže ali prevoza se obrnite na telefonsko servisno službo (glejte poglavje **Servis**).

Jemanje iz embalaže

- ◆ Iz škatle vzemite vse dele naprave, folijsko cev in navodila za uporabo.
- ◆ Odstranite ves embalažni material.
- ◆ Z naprave odstranite morebitno zaščitno folijo.

⚠ NEVARNOST

- ▶ Otroci se ne smejo igrati z embalažnimi materiali. Obstaja nevarnost zadušitve.

Odstranitev embalaže med odpadke

Embalaža napravo varuje pred poškodbami med prevozom. Embalažni materiali so izbrani glede na svojo ekološko primernost in tehnične vidike odstranjevanja, zato jih je mogoče reciklirati.



Vrnitev embalaže za obdelavo materialov prihrani surovine in zmanjša količino odpadkov. Nepotrebne embalažne materiale zavrzite med odpadke v skladu z veljavnimi lokalnimi predpisi.

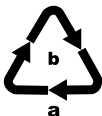

Embalažo odložite med odpadke na okoljsko primeren način.

Upošteвайте oznake na različnih embalažnih materialih in jih po potrebi ločite.

Embalažni materiali so označeni s kraticami (a) in številkami (b) z naslednjim pomenom:

1–7: umetne snovi, 20–22: papir in karton, 80–98: sestavljeni materiali.

OPOMBA





- ▶ Če je to mogoče, med garancijsko dobo naprave originalno embalažo shranite, da lahko napravo v primeru uveljavljanja garancije pravilno zapakirate.

Opis naprave

Slika A

- 1 pokrov naprave
- 2 sesalna cev
- 3 navitje kabla
- 4 varilne žice
- 5 spodnji tesnilni obroč
- 6 zadnji omejlili
- 7 sprednji omejlili
- 8 tipki za sprostitvev pokrova
- 9 sesalna priprava 
- 10 zgornji tesnilni obroč
- 11 pritisno tesnilo

Slika B

- 12 tipka  (zagon/prekinitvev funkcije »varjenje«) s kontrolno lučko (rdečo)
- 13 tipka  (zagon/prekinitvev funkcije »vakuumiranje in varjenje«) s kontrolno lučko (rdečo)
- 14 tipka  (vklop/izklop dodatne funkcije »mokro«) s kontrolno lučko (zeleno)
- 15 tipka  (vklop/izklop dodatne funkcije »mehko«) s kontrolno lučko (zeleno)
- 16 tipka  (zagon/prekinitvev funkcije »zunanje vakuumiranje«) s kontrolno lučko (zeleno)

Slika C

- 17 cevka za vakuumiranje
- 18 adapter A
- 19 adapter B
- 20 adapter C

Tehnični podatki

Obratovalna napetost	220-240 V~ (izmenična napetost), 50/60 Hz
Poraba moči	125 W
Razred zaščite	II/□ (dvojna izolacija)
	Vsi deli te naprave, ki pridejo v stik z živili, so primerni za stik z živili.

Varnostni napotki

NEVARNOST ELEKTRIČNEGA UDARA!

- Pred uporabo preverite, ali so na napravi vidne morebitne zunanje poškodbe. Poškodovane naprave ne uporabljajte več.
- Če je električni priključni kabel pri tej napravi poškodovan, ga mora zamenjati proizvajalec, njegova servisna služba ali podobno usposobljena oseba, da ne pride do nevarnosti.
- Naprave nikoli ne uporabljajte s pomanjkljivim električnim kablom.
- Ne uporabljajte podaljškov kabla ali razdelilnih letev z vtičnicami, ki ne ustrezajo veljavnim predpisom o varnosti.
- Ohišja naprave nikoli ne odpirajte!
- Pred čiščenjem potegnite električni vtič iz vtičnice.
- Pazite na to, da pri čiščenju v napravo ne zaide vlaga!

⚠ NEVARNOST TELESNE POŠKODBE!

- Popravilo naprave prepustite samo pooblaščenim strokovnim delavnicam ali servisni službi. Zaradi nestrokovnih popravil lahko pride do nevarnosti telesnih poškodb za uporabnika ali do poškodb naprave. Poleg tega preneha veljati garancija.
- Vtičnica mora biti preprosto dostopna, tako da lahko električni kabel v primeru sile brez težav potegnemo iz vtičnice.
- Otroci brez nadzora ne smejo čistiti ali opravljati uporabniškega vzdrževanja naprave.
- Napravo in njene električne kable je treba hraniti zunaj dosega otrok, mlajših od 8 let.
- Otroci od 8. leta starosti naprej in osebe z zmanjšanimi fizičnimi, zaznavnimi ali duševnimi sposobnostmi ali s pomanjkljivimi izkušnjami in znanjem smejo to napravo uporabljati le, če jih pri tem nekdo nadzoruje ali jih je poučil o varni uporabi naprave in so razumeli nevarnosti, ki izhajajo iz uporabe naprave.
- Otroci se ne smejo igrati z napravo!
- Otroke je treba nadzorovati, da preprečite igro z napravo.
- Naprave nikoli ne pustite brez nadzora, ko je pripravljena za delovanje. Električni vtič po uporabi ali ob prekinitvah dela zmeraj potegnite iz vtičnice, da preprečite nehoteni zagon.

⚠ POZOR – MATERIALNA ŠKODA!

- Naprave ne uporabljajte z zunanjo stikalno uro ali ločnim daljinskim sistemom.

OPOMBA

- ▶ Uporabniku ni treba preklapljati med 50 in 60 Hz. Izdelek se sam prilagodi na 50 ali na 60 Hz.

Postavitev in priključitev**Zahteve za mesto postavitve**





Za varno delovanje naprave brez napak mora mesto postavitve izpolnjevati naslednje pogoje:

- Napravo postavite na trdno, ravno in vodoravno podlago.
- Naprave ne uporabljajte v vroči, mokri ali zelo vlažni okolici ali v bližini gorljivega materiala.
- Vtičnica mora biti preprosto dostopna, tako da lahko električni kabel v primeru sile brez težav potegnete iz vtičnice.

Električna priključitev**POZOR**

- ▶ Pred priključitvijo naprave primerjajte njene podatke za priključitev (napetost in frekvenco) na tipski tablici s podatki električnega omrežja. Da ne pride do poškodb naprave, se morajo ti podatki med seboj ujemati.
 - ▶ Prepričajte se, da je električni kabel naprave nepoškodovan in da ni položen čez vroče površine in/ali ostre robove.
 - ▶ Pazite na to, da električni kabel ni preveč napet ali prepognjen.
 - ▶ Električnega kabla ne pustite viseti čez kote (nevarnost spotika).
- ◆ Električni vtič priključite v električno vtičnico.





Funkcije

Tipka		Funkcija
	12	zagon/prekinitev funkcije »varjenje« (brez vakuumiranja)
	13	zagon/prekinitev funkcije »vakuumiranje in varjenje«
	14	vklop/izklop dodatne funkcije »mokra« (za posebej mokra živila)
	15	vklop/izklop dodatne funkcije »mehko« (za živila, občutljiva na pritiskanje, kot so npr. sadje ali torte)
	16	zagon/prekinitev funkcije »zunanje vakuumiranje« (za vakuumiranje s cevko in adapterjem)

Nasveti

V spodnji tabeli najdete navodila za optimalno pripravo in obdelavo živil.

Živilo	Opombe	Priporočena posoda	Priporočene dodatne funkcije
Meso/ribe	<ul style="list-style-type: none"> – uporabljajte jih samo sveže, – ne prekinite hladilne verige 	– vrečka	
Zelenjava	<ul style="list-style-type: none"> – olupite ali operite in osušite – nekaj minut blanširajte v vreli vodi, na hitro ohladite z ledeno vodo in osušite, da preprečite izgubo okusa in barve ali nastajanje plinov* med shranjevanjem 	– vrečka	

Živilo	Opombe	Priporočena posoda	Priporočene dodatne funkcije
Listnata zelenjava/solata	<ul style="list-style-type: none"> – operite in osušite – ni primerna za zamrzovanje 	– posoda	
Sadje	– olupite ali operite in osušite	– hladilnik: posoda	
		– zamrzovalnik: vrečka	 
Zelišča	<ul style="list-style-type: none"> – operite in osušite – cela stebila 	– vrečka	
Pekovski izdelki		– posoda	
		– vrečka	
Prašnata živila	– v vrečko/posodo dajte papirnato servieto ali pa vakuumirajte v originalni embalaži	<ul style="list-style-type: none"> – vrečka – posoda 	
Mrzle tekočine	– po potrebi jih na kratko zamrznite	– posoda	
		– vrečka	
Ohlajene skuhane jedi		– posoda	
		– vrečka	

*Velja npr. za vse vrste kapusnic (brokoli, brstični ohrov, listni ohrov itd.), beluše, stroke mladega graha, fižol, romaneko in kitajsko zelje.

Varjenje folijske cevi

NAPOTKI O FOLIJI

- ▶ Folija sme biti široka največ 30 cm. Drugače je ni mogoče pravilno zvariti.
- ▶ Za to napravo uporabljajte samo folijo, ki ima na eni strani strukturo (pike ali utore) in debelino pribl. 0,17–0,29 mm (170–290 µ) ter je iz najlona (PA) in polietilena (PE). Drugače zvar ne bo tesnil in se naprava lahko poškoduje. Folije te vrste prepoznate po podatkih na embalaži. Odvisno od vrste in debeline folije je različna tudi kakovost zvara.
- ▶ Priložena folija je primerna za temperature med -20 °C in 110 °C.
- ▶ Priložena folija ne vsebuje BPA in je primerna za mikrovalovno pečico. Vendar pa vrečk nikoli ne segrevajte v mikrovalovni pečici, dokler so še popolnoma zvarjene. Vrečka se lahko razpoči! Ena stran vrečke mora biti odprta. Vrečke segrevajte največ 3 minute pri največ 70 °C.

- 1) S škarjami z zvitka folijske cevi čim bolj ravno odrežite zeleno dolžino vrečke.
- 2) Odprite pokrov naprave **1**, tako da pritisnete tipki za sprostitvev pokrova **8** in pokrov naprave **1** odprete navzgor.
- 3) Odprti konec vrečke vstavite tako daleč v napravo, da je odprtina vrečke na sredini in znotraj spodnjega tesnilnega obroča **5**. Vrečka se sme največ dotikati zadnjih omejil **6** in mora biti nameščena med sprednjima omejitoma **7**. Če je vrečka položena na enem ali obeh omejitih **6/7**, vrečke ni mogoče pravilno zvariti:

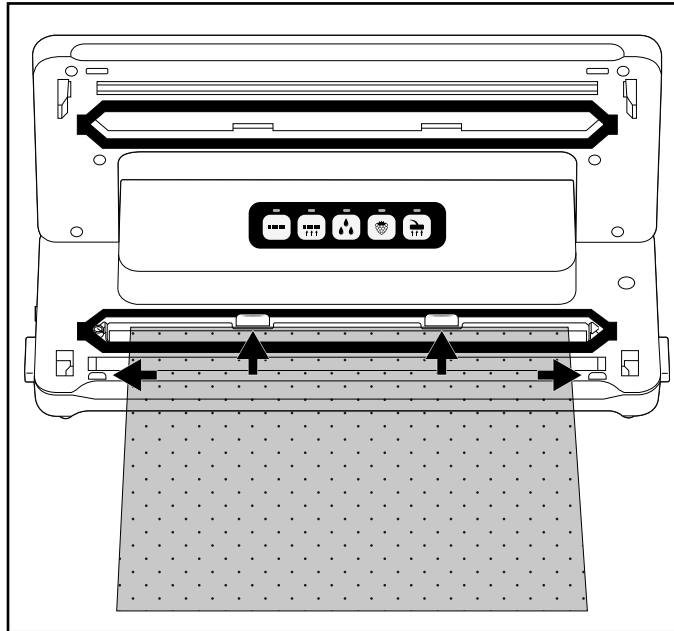

OPOMBA



- ▶ Odprtina vrečke mora gladko ležati na varilnih žicah ④. Drugače varjenje ne poteka pravilno.
- 4) Zaprite pokrov naprave ①. Pritisno tesnilo ⑪ pritisne vrečko na varilne žice ④, tako da nastane gladek zvar. Pri tem pazite, da se oba kota pokrova naprave ① zaskočita. Po potrebi ju še na oznakah ⑩ in ⑩ potisnite navzdol, tako da se pokrov naprave ① zaskoči in je zaprt.
 - 5) Pritisnite tipko ⑫. Kontrolna lučka ⑫ sveti. Ko je postopek varjenja zaključen, kontrolna lučka ⑫ utripa in potem ugasne.

OPOMBA

- ▶ Postopek varjenja lahko kadar koli prekinete, tako da znova pritisnete tipko ⑫. Kontrolna lučka ⑫ utripa in potem ugasne.

POZOR – MATERIALNA ŠKODA

Če kontrolna lučka  med postopkom varjenja ne ugasne čez največ 10 sekund, je naprava pokvarjena!

- ▶ Električni vtič takoj potegnite iz električne vtičnice. Naprave ne poskušajte popraviti sami. Obrnite se na servisno službo.
- 6) Odprite pokrov naprave , tako da pritisnete tipki za sprostitvev pokrova  in pokrov naprave  odprete navzgor. Vrečko vzemite ven. Ta je sedaj na enem koncu zvarjena.

OPOMBA

- ▶ Preverite, ali je zvar brezhiben. Pravilen zvar ima obliko gladke, ravne črte brez gub.
- 7) Vrečko napolnite. Do roba za varjenje morate imeti najmanj 6 cm prazne vrečke.

POZOR – MATERIALNA ŠKODA

- ▶ Vrečko napolnite tako, da ostanki živil ali tekočine pri varjenju nikakor ne morejo uhajati iz vrečke in zaiti v napravo.
- 8) Če vrečke ne želite vakuumirati, sedaj zvarite drugo, odprto stran.

OPOMBA

- ▶ Preden začnete varjenje naslednje vrečke, počakajte nekaj sekund, da se naprava lahko ohladi. Med ohlajevanjem funkcije »varjenje« ne morete zagnati.

Vakuumiranje



Vakuumiranje folijske cevi

Pri varjenju lahko iz vrečke tudi posesate zrak (vakuumiranje):



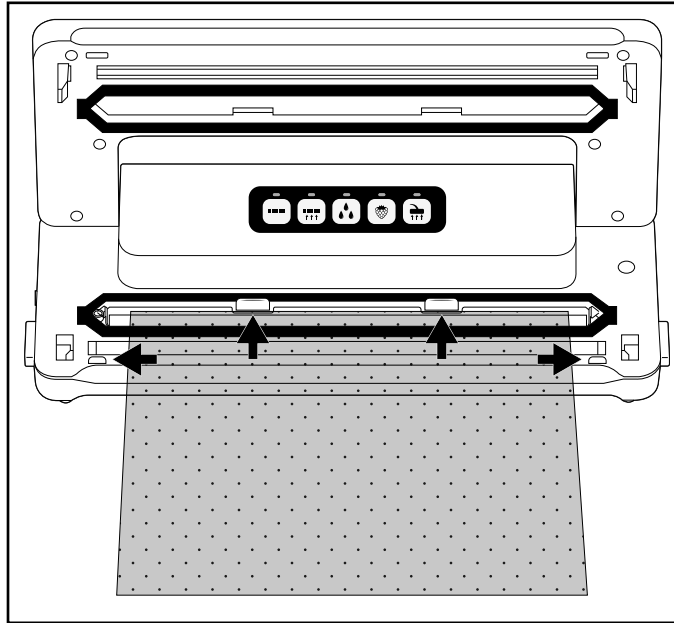

OPOMBA

- ▶ Če želite vakuimirati vrečke z izključno tekočo vsebino, bo najbolje, da tekočino na kratko zamrznete, da je naprava med vakuumiranjem ne posesa. Če kdaj vseeno nehotе posesate manjše količine tekočin ali živil, se ujamejo v majhno lovilno posodo, ki je ob spodnjem tesnilnem obroču ❸.
- 1) Odprti konec vrečke vstavite tako daleč v napravo, da je odprtina vrečke na sredini in znotraj spodnjega tesnilnega obroča ❸. Vrečka se sme največ dotikati zadnjih omejil ❹ in mora biti nameščena med sprednjima omejloma ❶. Drugače sesanje in varjenje ne delujeta:





- 2) Zaprite pokrov naprave ❶. Pri tem pazite, da se oba kota pokrova naprave ❶ zaskočita. Po potrebi ju še na oznakah  in  potisnite navzdol, tako da se pokrov naprave ❶ zaskoči in je zaprt.



OPOMBA

- ▶ Pazite na to, da zgornji 10 in spodnji tesnilni obroč 5 nista poškodovana! Drugače naprava ne more posesati zraka iz vrečke.
 - ▶ Če je kateri od tesnilnih obročev 10/5 poškodovan, ga preprosto izvalcite iz vdolbine in v vdolbino potisnite nadomestni tesnilni obroč.
- 3) Po potrebi izberite ustrezno dodatno funkcijo za svoje živilo. Drugače ta korak preskočite in nadaljujte s točko 4):
- Pritisnite tipko  14, če želite vakuumirati posebej mokro ali sočno živilo, na primer sveže marinirano meso ali narezano sadje. Če je med folijo in zvarom vlaga, lahko to privede do nepravilnih zvarov. Pri aktiviranju te funkcije se podaljša čas varjenja, tako da je zvar bolj stabilen. Če je aktivirana dodatna funkcija  »mokra«, sveti ustrezna kontrolna lučka 14.
 - Pritisnite tipko  15, če želite vakuumirati živila, občutljiva na pritiskanje, kot so torte ali jagodičevje. Pri aktiviranju dodatne funkcije »Soft« se podtlak malce zmanjša, živilo pa se ne stisne tako zelo. Če je aktivirana dodatna funkcija  »Soft«, sveti ustrezna kontrolna lučka 15.

OPOMBA

- ▶ Če želite vakuumirati vlažno in na pritiskanje občutljivo živilo, lahko tudi istočasno aktivirate obe dodatni funkciji.
- 4) Pritisnite tipko  13. Kontrolna lučka 13 sveti, naprava pa vleče zrak iz vrečke. Ko je zrak posesan, zasveti tudi kontrolna lučka  12. Naprava sedaj vrečko zvari. Ko je postopek varjenja končan, utripata obe kontrolni lučki 13/12 in potem ugasneta.
- 5) Ko kontrolni lučki 13/12 ugasneta, lahko odprete pokrov, tako da pritisnete tipki za sprostitve pokrova 8 in pokrov naprave 1 odprete navzgor. Vakuumirano in zvarjeno vrečko vzemite ven.

OPOMBA

- ▶ Postopek vakuumiranja lahko kadar koli prekinete, tako da znova pritisnete tipko  **13**. Pripadajoča kontrolna lučka **16** ugasne. Če pritisnete tipko  **13** še enkrat, se bo postopek vakuumiranja nadaljeval. Če je naprava že začela postopek varjenja in sveti kontrolna lučka **12**, je postopek mogoče prekiniti tudi s tipko  **12**. Kontrolni lučki **16**/**12** najprej utripata, potem pa ugasneta. Naprava prekine postopek varjenja.
- ▶ Ko vakuumirate in zvarite 5 vrečk zaporedoma, pustite napravo približno 1 minuto, da se ohladi. Med ohlajevanjem se lahko zgodi, da naprave ne morete zagnati. Po obdobju ohlajevanja napravo lahko znova uporabljate kot prej (tudi če ena minuta še ni v celoti potekla).

NASVET – KUHANJE »SOUS VIDE«

- ▶ Ker je priložena folija primerna za temperature med $-20\text{ }^{\circ}\text{C}$ in $110\text{ }^{\circ}\text{C}$, jo lahko uporabljate za tako imenovano kuhanje »sous vide« (kuhanje v vakuumu). »Sous vide« je francoski izraz in pomeni »v vakuumu«. Pri kuhanju v vakuumu se živilo (večinoma ribe ali meso, lahko pa tudi zelenjava) zvari v vakuumsko vrečko in se potem pri nizki temperaturi (pribl. od 50 do $90\text{ }^{\circ}\text{C}$) kuha v vodni kopeli ali pod paro. Prednost tega postopka je, da hlapljive snovi ali arome med pripravo ne morejo uhajati iz živila. Živilo se ne izsuši in vitamini ter arome se ne uničijo. Zelišča in začimbe, ki jih skupaj z žvilom zvarite v vakuumsko vrečko, svoj okus žvilu oddajo še intenzivneje.

Vakuumiranje posode in vrečk za ponovno zapiranje

OPOMBA

- ▶ Če želite vakuumirati posodo ali vrečke z izključno tekočo vsebino, bo najbolje, da tekočino na kratko zamrznete, da je naprava med vakuumiranjem ne posesa. Če kdaj vseeno nehote posesate manjše količine tekočin ali živil, se ujamejo v majhno lovilno posodo, ki je na sredini spodnjega tesnilnega obroča **5**.





S cevkami za vakuumiranje **17** in ustreznimi adapterji **18**/**19**/**20**, ki spadajo v vsebino kompleta, lahko vakuumirate posode ter vrečke za ponovno zapiranje.

OPOMBA

- ▶ Ustrezno posodo in vrečke dodatno dobite v naši spletni trgovini; glejte poglavje »Naročanje nadomestnih delov in pribora«.
- ▶ Cevke za vakuumiranje **17** in adapterji **18/19/20** so združljivi tudi z vrečkami ter posodami drugih proizvajalcev.



Adapterji	primerni npr. za
Adapter A 18	posodo za shranjevanje obrokov FoodSaver, Ernesto, različne vrečke z ventilom
Adapter B 19	posodo za ohranjevanje svežine hrane FoodSaver, različne vrečke z ventilom
Adapter C 20	CASO, posodo za zaloge hrane FoodSaver

Vakuumiranje vrečk

- 1) Priklopite cevko za vakuumiranje **17** na sesalno pripravo  **9** naprave.
- 2) Izberite primeren adapter A/B **18/19** za vrečko, ki jo želite vakuimirati, in ga natakните na cevko za vakuumiranje **17**.
- 3) Zaprite pokrov naprave **1**. Pri tem pazite, da se oba kota pokrova naprave **1** zaskočita. Po potrebi ju še na oznakah  in  potisnite navzdol, tako da se pokrov naprave **1** zaskoči in je zaprt.
- 4) Vrečko za vakuumiranje skrbno zaprite. Vakuumiranje je mogoče samo, če je vrečka popolnoma zaprta. Najbolje je, da vrečko namestite tako, da je odprtina vrečke za izsesavanje položena na gladko površino.
- 5) Trdno pritisnite adapter A/B **18/19** na odprtino za izsesavanje na vrečki.
- 6) Pritisnite tipko  **16**. Kontrolna lučka **16** sveti in naprava sesa zrak iz vrečke. Ko je zrak izsesan, kontrolna lučka **16** ugasne.
- 7) Sedaj lahko adapter A/B **18/19** ločite od vrečke.

Vakuumiranje posode

- 1) Priklopite cevko za vakuumiranje **17** na sesalno pripravo  **9** naprave.
- 2) Izberite primeren adapter **18/19/20** za posodo, ki jo želite vakuimirati, in ga natakните na cevko za vakuumiranje **17**.

- 3) Zaprite pokrov naprave ❶. Pri tem pazite, da se oba kota pokrova naprave ❶ zaskočita. Po potrebi ju še na oznakah  in  potisnite navzdol, tako da se pokrov naprave ❶ zaskoči in je zaprt.
- 4) Priklopite adapter ❸/❹/❺ na ustrezno pripravo posode. Za več informacij glejte navodila za uporabo posode.
- 5) Pritisnite tipko  ❶. Kontrolna lučka ❶ sveti in naprava sesa zrak iz posode. Ko je zrak izsesan, kontrolna lučka ❶ ugasne.
- 6) Sedaj lahko adapter ❸/❹/❺ ločite od posode in naprave.

Čiščenje

NEVARNOST

Smrtna nevarnost zaradi električnega toka!

- ▶ Pred čiščenjem potegnite električni vtič iz vtičnice.
- ▶ Pazite na to, da pri čiščenju v napravo ne zaide vlaga.

POZOR

Možne poškodbe naprave

- ▶ Ne uporabljajte agresivnih ali grobih čistilnih sredstev, saj lahko poškodujejo površino ohišja.
- ▶ Za odstranjevanje morebitnih prilepljenih ostankov z varilne žice ❷ ne uporabljajte trdih ali ostrih predmetov. Drugače se lahko varilne žice ❷ ali izolacija poškodujejo.

Čiščenje naprave

- ◆ Površino ohišja očistite z rahlo vlažno krpo in blagim pomivalnim sredstvom.
- ◆ Obrišite zgornji ❿ in spodnji tesnilni obroč ❺ ter pritisnite tesnilo ❶ z vlažno krpo. Zagotovite, da je naprava pred ponovno uporabo že suha.
- ◆ Cevke za vakuumiranje ❶ in adapterje ❸/❹/❺ obrišite z vlažno krpo. V primeru trdovratne umazanije lahko te dele očistite tudi v topli vodi z nekaj sredstva za pomivanje posode. Poskrbite, da so pred naslednjo uporabo vsi deli suhi.
- ◆ Lovilno posodo za tekočine, ki je ob spodnjem tesnilnem obroču ❺, pomijte s toplo vodo z malo sredstva za pomivanje.



Lovilno posodo lahko po potrebi očistite tudi v pomivalnem stroju. Pri tem pazite, da se vam lovilna posoda ne zatakne, in po možnosti uporabljajte zgornjo košaro pomivalnega stroja.

Shranjevanje

Naprava ima integrirano navitje kabela ❸ na spodnji strani ohišja, na katerega lahko navijete električni kabel, ko naprave ne uporabljate. Električni kabel v smeri puščic ovijte okrog nastavka za navitje kabela ❸.

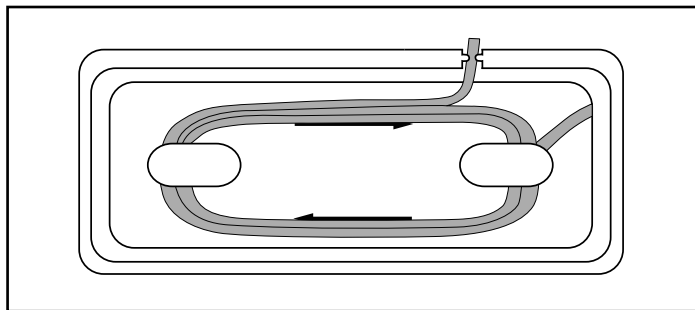

S tem preprečite, da se električni kabel stisne ali umaže ali postane vir nevarnosti zaradi prostega visenja navzdol.

POZOR

Možne poškodbe naprave

- ▶ Med shranjevanjem naprave naj se pokrov naprave ❶ ne zaskoči! Če se pokrov naprave ❶ zaskoči, izvaja trajen pritisk na zgornji ❷ in spodnji tesnilni obroč ❸ ter na pritisno tesnilo ❹. To bi lahko neugodno vplivalo na njihovo delovanje.

- ◆ Napravo shranite na čistem in suhem kraju brez neposredne sončne svetlobe.

Odstranjevanje med odpadke



Naprave nikakor ne odvrzite med običajne gospodinjske odpadke.

Za ta izdelek velja evropska direktiva 2012/19/EU o odpadni električni in elektronski opremi (angl. Waste Electrical and Electronic Equipment).

Odpadno napravo oddajte pri podjetju, registriranem za odstranjevanje odpadkov, ali pri svojem komunalnem podjetju za odstranjevanje odpadkov. Upoštevajte trenutno veljavne predpise. V primeru dvoma se obrnite na najbližje podjetje za odstranjevanje odpadkov.



○ možnostih za odstranitev odsluženega izdelka vprašajte pri svoji občinski ali mestni upravi.

Proizvajalec

KOMPERNASS HANDELS GMBH
BURGSTRASSE 21 • 44867 BOCHUM • NEMČIJA
www.kompernass.com

Pooblaščenim serviser

SI Servis Slovenija
Tel.: 080080917
E-Mail: kompernass@lidl.si

IAN 389185_2104

Garancijski list

1. S tem garancijskim listom Kompernass Handels GmbH jamčimo, da bo izdelek v garancijskem roku ob normalni in pravilni uporabi brezhibno deloval in se zavezujemo, da bomo ob izpolnjenih spodaj navedenih pogojih odpravili morebitne pomanjkljivosti in okvare zaradi napak v materialu ali izdelavi oziroma po svoji presoji izdelek zamenjali ali vrnili kupnino.
2. Garancija je veljavna na ozemlju Republike Slovenije.
3. Garancijski rok za proizvod je 3 leta od datuma izročitve blaga. Datum izročitve blaga je razviden iz računa.
4. Kupec je dolžan okvaro javiti pooblaščenemu servisu oziroma se informirati o nadaljnjih postopkih na zgoraj navedeni telefonski številki. Svetujemo vam, da pred tem natančno preberete navodila o sestavi in uporabi izdelka.
5. Kupec je dolžan pooblaščenemu servisu predložiti garancijski list in račun, kot potrdilo in dokazilo o nakupu ter dnevu izročitve blaga.
6. V primeru, da proizvod popravlja nepooblaščen servis ali oseba, kupec ne more uveljavljati zahtevkov iz te garancije.
7. Vzroki za okvaro oziroma nedelovanje izdelka morajo biti lastnosti stvari same in ne vzroki, ki so zunaj proizvajalčeve oziroma prodajalčeve sfere. Kupec ne more uveljavljati zahtevkov iz te garancije, če se ni držal priloženih navodil za sestavo in uporabo izdelka ali če je izdelek kakorkoli spremenjen ali nepravilno vzdrževan.
8. Jamčimo servis in rezervne dele še 3 leta po preteku garancijskega roka.
9. Obrabni deli oz. potrošni material so izvzeti iz garancije.
10. Vsi potrebni podatki za uveljavljanje garancije se nahajajo na dveh ločenih dokumentih (garancijski list, račun).
11. Ta garancija proizvajalca ne izključuje pravic potrošnika, ki izhajajo iz odgovornosti prodajalca za napake na blagu.

Prodajalec: Lidl Slovenija d.o.o. k.d., Pod lipami 1, SI-1218 Komenda

Naročanje nadomestnih delov

Nadomestne dele za ta izdelek lahko udobno naročite v spletu na www.kompernass.com.



Preberite kodo QR s svojim pametnim telefonom/ tabličnim računalnikom. S to kodo QR pridete neposredno na naše spletno mesto, kjer si lahko ogledate in naročite razpoložljive nadomestne dele.

OPOMBA

- ▶ Če bi imeli težave z naročanjem na spletu, se lahko po telefonu ali e-pošti obrnete na naš servisni center.
- ▶ Pri naročilu vedno navedite številko artikla (npr. 123456_7890), ki jo najdete na naslovnici teh navodil za uporabo.
- ▶ Upoštevajte, da spletno naročilo nadomestnih delov ni mogoče v vseh državah.

Obsah

Úvod	44
Autorské právo	44
Omezení odpovědnosti	44
Použití v souladu s určením	44
Rozsah dodávky a kontrola po přepravě	45
Vybalení	45
Likvidace obalu	45
Popis přístroje	46
Technické údaje	47
Bezpečnostní pokyny	47
Instalace a připojení	49
Požadavky na umístění	49
Elektrické zapojení	49
Funkce	50
Tipy	50
Svařování hadicové fólie	52
Vakuování	55
Vakuování hadicové fólie	55
Vakuování nádob a opakovaně uzavíratelných sáčků	57
Čištění	59
Čištění přístroje	59
Uložení	60
Likvidace	60
Záruka společnosti Kompernass Handels GmbH	61
Servis	62
Dovozce	62
Objednávání náhradních dílů	63

Úvod

Gratuluje vám k zakoupení nového přístroje!

Svým nákupem jste si vybrali moderní a kvalitní výrobek. Návod k obsluze je součástí tohoto výrobku. Obsahuje důležité informace o bezpečnosti, použití a likvidaci. Před použitím výrobku se prosím dobře seznamte se všemi provozními a bezpečnostními pokyny. Tento výrobek používejte pouze předepsaným způsobem a pro uvedené oblasti použití. Při předávání výrobku třetím osobám předejte spolu s ním i tyto podklady.

Autorské právo

Tato dokumentace je chráněná autorským právem.

Jakékoli rozmnožování, resp. dotisk, i pouze částečným způsobem, stejně jako reprodukce ilustrací, i ve změněném stavu, jsou povoleny pouze s výslovným písemným souhlasem výrobce.

Omezení odpovědnosti

Všechny technické informace, údaje a pokyny k zapojení a obsluze obsažené v tomto návodu k obsluze odpovídají poslednímu stavu techniky v době tisku a byly provedeny s přihlédnutím k našim dosavadním zkušenostem a poznatkům a podle našeho nejlepšího vědomí.

Z údajů, obrázků a popisů v tomto návodu nelze vyvozovat žádné nároky.

Výrobce nepřebírá ručení za škody vzniklé na základě nedodržení návodu, na základě používání v rozporu s určením, neodborných oprav, nedovoleně provedených změn nebo na základě použití nedovolených náhradních dílů.

Použití v souladu s určením

Tento přístroj je určen výhradně pro zavařování potravin do fólie a jejich vakování v běžném domácím množství a pouze v domácnostech. Tento přístroj není určen pro živnostenské nebo průmyslové použití a také není určen pro trvalé použití.

Jiné použití než k určenému účelu nebo nad jeho rámec je považováno za použití v rozporu s určením. Jsou vyloučeny nároky jakéhokoliv druhu kvůli poškození, které vzniklo na základě použití v rozporu s určením. Riziko nese výhradně uživatel.

Rozsah dodávky a kontrola po přepravě

Přístroj se standardně dodává s následujícími komponentami:

- vakuovačka
- 1x role fólie
- 2x hadice
- 3x adaptér
- 1x náhradní těsnicí kroužek
- tento návod k obsluze

UPOZORNĚNÍ

- ▶ Zkontrolujte dodávku, zda je kompletní a zda není viditelně poškozená.
- ▶ V případě neúplné dodávky nebo poškození vzniklého v důsledku vadného obalu nebo během přepravy kontaktujte servisní poradenskou linku (viz kapitola **Servis**).

Vybalení

- ◆ Vyjměte všechny části přístroje, hadicovou fólii a návod k obsluze z krabice.
- ◆ Odstraňte veškerý obalový materiál.
- ◆ Z ovládacího panelu odstraňte ochrannou fólii.

⚠ NEBEZPEČÍ

- ▶ Obalový materiál není hračkou pro děti. Hrozí nebezpečí udušení.

Likvidace obalu

Obal chrání přístroj před poškozením při přepravě. Zvolený obalový materiál odpovídá hlediskům ochrany přírody a likvidace, a je tudíž recyklovatelný.



Navracení obalu do oběhu zpracování materiálu šetří suroviny a snižuje produkci odpadů. Již nepotřebný obalový materiál zlikvidujte podle místně platných předpisů.



Obal zlikvidujte ekologicky.

Dbejte na označení na různých obalových materiálech a v případě potřeby tyto obaly rozřídte. Obalové materiály jsou označeny zkratkami (a) a číslicemi (b) s následujícím významem: 1–7: plasty, 20–22: papír a lepenka, 80–98: kompozitní materiály

UPOZORNĚNÍ





- ▶ Ušchovejte pokud možno originální obal během záruční doby přístroje, aby bylo možné v případě uplatnění záruky přístroj řádně zabalit.

Popis přístroje

Obrázek A

- ❶ víko přístroje
- ❷ sací trubice
- ❸ navíjení kabelu
- ❹ svařovací dráty
- ❺ spodní těsnicí kroužek
- ❻ zadní zarážky
- ❼ přední zarážky
- ❽ odjištění víka
- ❾ nasávací zařízení 
- ❿ horní těsnicí kroužek
- ⓫ přítlačné těsnění



Obrázek B

- ❿ tlačítko  (spuštění/přerušení funkce „svařování“) s kontrolkou (červená)
- Ⓚ tlačítko  (spuštění/přerušení funkce „vakuování a svařování“) s kontrolkou (červená)
- Ⓛ tlačítko  (aktivace/deaktivace přídavné funkce „Wet“) s kontrolkou (zelená)
- Ⓜ tlačítko  (aktivace/deaktivace přídavné funkce „Soft“) s kontrolkou (zelená)
- Ⓨ tlačítko  (spuštění/přerušení funkce „externí vakuování“) s kontrolkou (zelená)

Obrázek C

- Ⓩ vakuovací hadice
- ⓐ adaptér A
- ⓑ adaptér B
- ⓔ adaptér C

Technické údaje

Provozní napětí	220–240 V ~ (střídavé napětí), 50/60 Hz
Příkon	125 W
Třída ochrany	II /  (dvojitá izolace)
	Všechny části tohoto přístroje přicházející do styku s potravinami jsou bezpečné pro potraviny.

Bezpečnostní pokyny

NEBEZPEČÍ ÚRAZU ELEKTRICKÝM PROUDEM!

- Zkontrolujte před použitím přístroj, zda na něm nejsou vnější viditelná poškození. Poškozený přístroj neuvádějte do provozu.
- Pokud se napájecí kabel tohoto přístroje poškodí, musí jej vyměnit výrobce, jeho zákaznický servis nebo obdobně kvalifikovaná osoba, aby se tak zabránilo nebezpečím.
- Přístroj nikdy nepoužívejte s vadným síťovým kabelem.
- Nepoužívejte prodlužovací kabely nebo rozbočovací zásuvky, které nesplňují požadované bezpečnostní normy.
- Nikdy neotvírejte plášť přístroje!
- Před čištěním vytáhněte zástrčku ze sítě.
- Dbejte na to, aby se při čištění nedostala do přístroje vlhkost.

⚠ NEBEZPEČÍ ZRANĚNÍ!

- Opravy na přístroji nechte provádět pouze autorizovanými odbornými firmami nebo zákaznickým servisem. Nesprávně provedené opravy mohou mít za následek zranění uživatele nebo poškození přístroje. Navíc zanikají i záruční nároky.
- Zásuvka musí být snadno přístupná, aby bylo možné síťový kabel v případě nouzové situace snadno vytáhnout.

⚠ NEBEZPEČÍ ZRANĚNÍ!

- Čištění a uživatelskou údržbu nesmí provádět děti bez dozoru.
- Děti mladší 8 let nesmí mít přístup k přístroji a přívodnímu kabelu.
- Děti od 8 let a osoby s omezenými fyzickými, smyslovými nebo mentálními schopnostmi či nedostatkem zkušeností a znalostí mohou používat tento přístroj pouze tehdy, pokud jsou pod dohledem nebo pokud byly poučeny o bezpečném používání přístroje a pokud porozuměly z toho vyplývajícímu nebezpečí.
- Děti si nesmí hrát s přístrojem!
- Děti musí být pod dohledem, a to pro jistotu, že si s přístrojem nehrají.
- Nenechávejte přístroj nikdy bez dozoru, je-li připraven k provozu. Vždy po použití nebo při přerušení práce vytáhněte zástrčku ze zásuvky, abyste tak zabránili neúmyslnému zapnutí.

⚠ POZOR – VĚCNÉ ŠKODY!

- K provozu přístroje nepoužívejte externí spínací hodiny ani samostatné dálkové ovládání.

UPOZORNĚNÍ

- ▶ K přepnutí výrobku mezi frekvencí 50 a 60 Hz není nutný žádný zásah uživatele. Výrobek se upraví pro 50 i 60 Hz.

Instalace a připojení

Požadavky na umístění

Pro bezpečný a nezávadný provoz přístroje musí místo provozu splňovat následující požadavky:





- Přístroj se musí postavit na pevný, plochý a vodorovný podklad.
- Nepoužívejte přístroj v horkém, mokřém nebo velmi vlhkém prostředí nebo v blízkosti hořlavých materiálů.
- Zásuvka musí být snadno přístupná, aby bylo možné síťový kabel v případě potřeby snadno odstranit.

Elektrické zapojení

POZOR

- ▶ Před zapojením přístroje porovnejte přípojovací údaje (napětí a frekvenci) uvedené na typovém štítku s údaji své elektrické sítě. Tyto údaje se musí shodovat, aby na přístroji nedošlo k žádným škodám.
 - ▶ Ujistěte se, zda není síťový kabel přístroje poškozený a zda není položen přes horké povrchy a/nebo ostré hrany.
 - ▶ Dbejte na to, aby síťový kabel nebyl příliš napnutý ani ohnutý.
 - ▶ Síťový kabel nenechávejte viset přes rohy (efekt zakopnutí o kabel).
- ◆ Zastrčte zástrčku do síťové zásuvky.





Funkce

Tlačítko		Funkce
	12	Spuštění/přerušení funkce „svařování“ (bez vakuování)
	13	Spuštění/přerušení funkce „vakuování a svařování“
	14	Aktivace/deaktivace přídavné funkce „Wet“ (pro zvláště vlhké potraviny)
	15	Aktivace/deaktivace přídavné funkce „Soft“ (pro potraviny citlivé na tlak, např. ovoce nebo koláče)
	16	Spuštění/přerušení funkce „externí vakuování“ (k vakuování s hadicí a adaptérem)

Tipy

V následující tabulce obdržíte pokyny k optimální přípravě a zpracování potravin.

Potravina	Upozornění	Doporučená nádoba	Doporučená přídavná funkce
Ryby/maso	<ul style="list-style-type: none"> – používejte pouze v čerstvé kvalitě, – nepřerušujte chladicí řetězec 	– sáček	
Zelenina	<ul style="list-style-type: none"> – oloupejte nebo omyjte a osušte – blanšírujte několik minut ve vroucí vodě, zchladte rychle v ledové vodě a osušte, aby nedošlo ke ztrátě chuti a barvy nebo tvorbě plynů* během uchovávání 	– sáček	

Potravina	Upozornění	Doporučená nádoba	Doporučená přídavná funkce
Listová zelenina / salát	<ul style="list-style-type: none"> – omyjte a osušte – nevhodné k mražení 	– nádoba	
Ovoce	– oloupejte nebo omyjte a osušte	– lednička: nádoba	
		– mraznička: sáček	 
Bylinky	<ul style="list-style-type: none"> – omyjte a osušte – celé stonky 	– sáček	
Pečivo		– nádoba	
		– sáček	
Práškové potraviny	– vložte kousek kuchyňské utěrky do horní části sáčku/ nádoby nebo vakuujte v původním obalu	<ul style="list-style-type: none"> – sáček – nádoba 	
Studené tekutiny		– nádoba	
	– příp. krátce zmrazte	– sáček	
Ochlazené, uvařené pokrmy		– nádoba	
		– sáček	

* Platí např. pro všechny druhy zelí (brokolice, růžičková kapusta, kapusta atd.), chřest, hrášek, fazole, romanesco a pak-čoi.

Svařování hadicové fólie



UPOZORNĚNÍ K FÓLII

- ▶ Fólie smí být široká maximálně 30 cm. V opačném případě ji nelze správně svařovat.
- ▶ Pro tento přístroj použijte pouze fólie, které mají na jedné straně strukturu (body nebo drážky) a tloušťku cca 0,17–0,29 mm (170–290 μ) a jsou vyrobené z nylonu (PA) - PE. V opačném případě svar není těsný a může dojít k poškození přístroje. Fólie tohoto typu rozpoznáte podle údajů na obalu. V závislosti na typu a tloušťce fólie se mění kvalita svaru.
- ▶ Dodaná fólie je vhodná pro teploty mezi -20°C a +110°C.
- ▶ Dodaná fólie neobsahuje BPA a je vhodná do mikrovlnné trouby. Sáčky však nikdy neohřívejte v mikrovlnné troubě zcela svařené. Sáček může prasknout! Jedna strana sáčku musí být otevřená. Ohřívejte sáčky maximálně 3 minuty při maximálně 600 W.

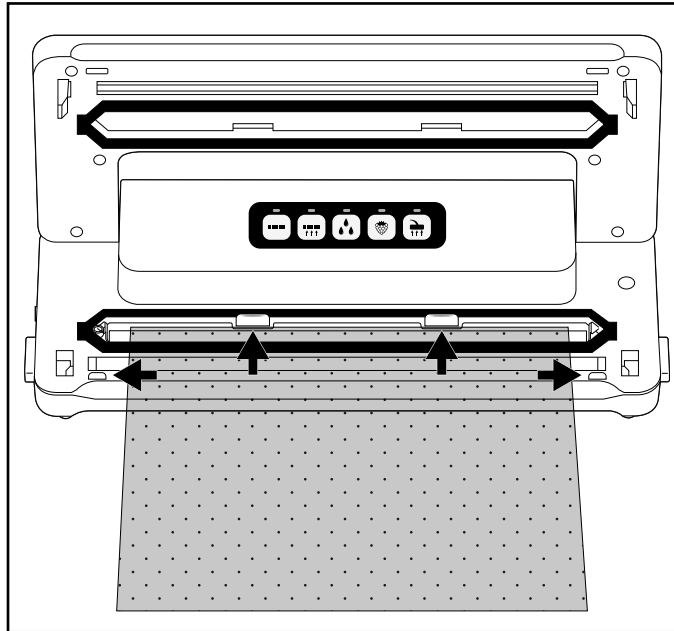
- 1) Odstříhnete nůžkami pokud možno rovně požadovanou délku hadicové fólie pro svůj sáček.
- 2) Otevřete víko přístroje **1** zatlačením na odjištění víka **8** a otevřením víka přístroje směrem nahoru **1**.
- 3) Položte otevřený konec sáčku tak daleko do přístroje, aby se otvor sáčku nacházel středově uvnitř spodního těsnicího kroužku **5**. Sáček smí narážet maximálně na zadní zarážky **6** a musí ležet mezi předními zarážkami **7**. Pokud sáček vyčnívá přes jednu nebo obě zarážky **6/7**, nemůže být řádně svařen:



UPOZORNĚNÍ



- ▶ Otvor sáčku musí hladce doléhat na svařovací drát ④. V opačném případě svařování nefunguje správně.
- 4) Zavřete víko přístroje ①. Přítlačné těsnění ⑪ přitlačí sáček na svařovací drát ④, takže vznikne hladký šev. Dbejte při tom na to, aby oba rohy víka přístroje ① zaskočily. Případně je ještě jednou zatlačte na značkách  a  tak, aby víko přístroje ① zaskočilo a bylo zablokované.
 - 5) Stiskněte tlačítko  ⑫. Kontrolka ⑫ svítí. Jakmile je ukončen proces uzavření povrchu, krátce zabliká kontrolka ⑫ a poté zhasne.

UPOZORNĚNÍ

- ▶ Proces uzavření můžete kdykoliv přerušit opětovným stisknutím tlačítka  ⑫. Kontrolka ⑫ bliká a poté zhasne.

POZOR – VĚCNÉ ŠKODY

Jestliže kontrolka  během procesu uzavření nezhasne nejpozději po 10 sekundách, došlo k poruše přístroje!

- ▶ Okamžitě vytáhněte zástrčku ze síťové zásuvky. Nepokoušejte se opravovat přístroj sami. obraťte se na zákaznický servis.
- 6) Otevřete víko přístroje  zatlačením na odjištění víka  a víko přístroje otevřete směrem nahoru . Vyjměte sáček. Ten je nyní svařen na jednom konci.

UPOZORNĚNÍ

- ▶ Ujistěte se, zda je svar správně proveden. Správný svar má být hladký, rovný pásek bez záhybů.
- 7) Sáček naplňte. Na sáčku musíte nechat po svařované hranu minimálně 6 cm volných.

POZOR – VĚCNÉ ŠKODY

- ▶ Sáček naplňte tak, aby při svařování v žádném případě nemohly vytéci zbytky potravin nebo tekutiny a vniknout do přístroje.
- 8) Pokud sáček nechcete vakuovat, svařte nyní druhou, otevřenou stranu.

UPOZORNĚNÍ

- ▶ Před svařením dalšího sáčku vyčkejte několik sekund, aby se přístroj mohl ochladit.
Během této ochlazovací fáze nelze spustit funkci „Svařování“.

Vakuování

Vakuování hadicové fólie



Při svařování můžete ze sáčku také odsát vzduch (vakuovat ho):

UPOZORNĚNÍ



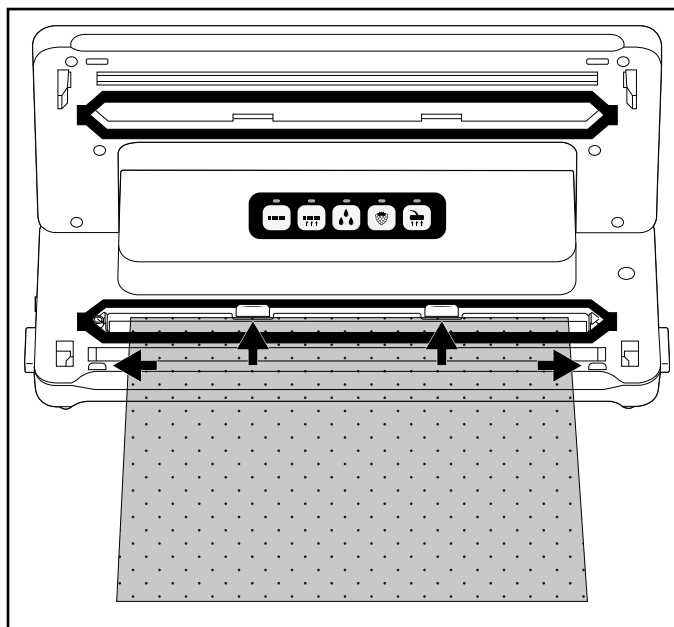

- ▶ Pokud chcete vakuovat sáčky pouze s kapalným obsahem, je nejlepší kapalinu krátce zmrazit, aby se během vakuování nenasála do přístroje. Pokud se však nasají nežádoucí malá množství kapalin nebo potravin, dostanou se tyto do malé záchytné misky, která se nachází mezi spodním těsnicím kroužkem **5**.

- 1) Položte otevřený konec sáčku tak daleko do přístroje, aby se otvor sáčku nacházel středově uvnitř spodního těsnicího kroužku **5**. Sáček smí narážet maximálně na zadní zarážky **6** a musí ležet mezi předními zarážkami **7**. V opačném případě odsávání a svařování nefunguje:





- 2) Zavřete víko přístroje **1**. Dbejte při tom na to, aby oba rohy víka přístroje **1** zaskočily. Případně je ještě jednou zatlačte na značkách  a  tak, aby víko přístroje **1** zaskočilo a bylo zablokované.



UPOZORNĚNÍ

- ▶ Dbejte na to, aby horní **10** a spodní těsnicí kroužek **5** nebyly poškozené! V opačném případě přístroj nemůže odsávat vzduch ze sáčku.
 - ▶ Pokud by byl jeden z těsnicích kroužků **10/5** poškozen, jednoduše jej vytáhněte z vyhloubení a zatlačte dovnitř vyhloubení náhradní těsnění.
- 3) Případně vyberte vhodnou přídatnou funkci pro vaše potraviny. Jinak tento krok přeskočte a pokračujte bodem 4):
- Stiskněte tlačítko  **14**, pokud chcete vakuovat zvláště vlhkou nebo šťavnatou potravinu, např. čerstvě marinované maso nebo krájené ovoce.
Pokud se mezi fólií na svaru nachází vlhkost, může to vést k vadným svařům. Při aktivaci této funkce se zvýší čas svaření, aby byl svar stabilnější. Když je aktivována přídatná funkce  „Wet“, svítí příslušná kontrolka **14**.
 - Stiskněte tlačítko  **15**, pokud chcete vakuovat potraviny citlivé na tlak, např. koláče nebo bobule. Při aktivaci přídatné funkce „Soft“ se podtlak trochu sníží a potravina se tak silně nestlačí.
Když je aktivována přídatná funkce  „Soft“, svítí příslušná kontrolka **15**.

UPOZORNĚNÍ

- ▶ Chcete-li vakuovat vlhkou a na tlak citlivou potravinu, můžete také současně aktivovat obě přídatné funkce.
- 4) Stiskněte tlačítko  **13**. Kontrolka **13** svítí a přístroj odsává vzduch ze sáčku. Jakmile byl vzduch odsát, rozsvítí se navíc kontrolka  **12**. Sáček je nyní přístrojem uzavřen. Jakmile je postup svaření ukončen, blikají obě kontrolky **13/12** a poté zhasnou.
- 5) Jakmile zhasly obě kontrolky **13/12**, můžete otevřít víko stisknutím odjištění víka **8** a víko přístroje **1** otevřete směrem nahoru. Vyjměte vakuovaný a svařený sáček.

UPOZORNĚNÍ

- ▶ Vakuování můžete kdykoliv přerušit opětovným stisknutím tlačítka  **13**. Příslušná kontrolka **15** zhasne. Když opět stisknete tlačítko  **13**, bude se ve vakuování pokračovat. Pokud přístroj už přepnul na proces uzavření povrchu, a navíc svítí červená kontrolka **12**, může se proces přerušit také tlačítkem  **12**. Kontrolky **13/12** nejprve blikají a poté zhasnou. Proces uzavření povrchu je přístrojem zastaven.
- ▶ Po vakuování a svaření 5 sáčků za sebou nechte přístroj cca 1 minutu ochladit. Během této ochlazovací fáze se může stát, že přístroj nelze spustit. Po ochlazovací fázi můžete přístroj normálně dále používat (i když ještě neuplynula ani celá minuta).

TIP - VAŘENÍ „SOUS VIDE“

- ▶ Protože dodaná fólie je vhodná pro teploty mezi -20 °C a +110 °C, můžete ji používat k takzvanému vaření „sous-vide“ (vakuovému vaření). „Sous-vide“ je francouzsky a znamená „ve vakuu“. V případě vakuového vaření je jídlo (hlavně ryby nebo maso, ale také je možná zelenina) zavařeno do vakuového sáčku, ve kterém se vaří při nízké teplotě (cca 50 až 90 °C) ve vodní lázni nebo v páře. To má tu výhodu, že těžké příchutě nebo aroma nemohou během vaření uniknout. Jídlo nevyschne a zachovají se vitamíny a aroma. Byliny a koření zavařené do vakuového sáčku společně s potravinami předají svou příchut' jídlu intenzivněji.

Vakuování nádob a opakovaně uzavíratelných sáčků

UPOZORNĚNÍ

- ▶ Pokud chcete vakuovat nádoby nebo sáčky pouze s kapalným obsahem, kapaliny nejlépe krátce zmrazte, aby se během vakuování nenasály do přístroje. Pokud se však nasají nežádoucí malá množství kapalin nebo potravin, dostanou se tyto do malé záchytné misky, která se nachází mezi spodním těsnícím kroužkem **5**.





Vakuovacími hadicemi **17**, které jsou součástí rozsahu dodávky, a příslušnými adaptéry **18/19/20** můžete vakuovat nádoby a opakovaně uzavíratelné sáčky.

UPOZORNĚNÍ

- ▶ Vhodné sáčky a nádoby jsou k dostání samostatně v našem internetovém obchodě, viz k tomu kapitola „Objednávání náhradních dílů a příslušenství“.
- ▶ Vakuovací hadice **17** a adaptéry **18/19/20** jsou také kompatibilní se sáčky a nádobami jiných výrobců.



Adaptér	např. vhodný pro
adaptér A 18	obědové boxy FoodSaver, Ernesto, různé sáčky s ventilkem
adaptér B 19	nádoby na čerstvé potraviny FoodSaver, různé sáčky s ventilkem
adaptér C 20	CASO, zásobní dózy FoodSaver

Vakuování sáčků

- 1) Zapojte vakuovací hadici **17** do nasávacího zařízení  **9** přístroje.
- 2) Vyberte vhodný adaptér A/B **18/19** pro sáček, který chcete vakuovat, a zasuňte jej na vakuovací hadici **17**.
- 3) Zavřete víko přístroje **1**. Dbejte při tom na to, aby oba rohy víka přístroje **1** zaskočily. Případně je ještě jednou zatlačte na značkách  a  tak, aby víko přístroje **1** zaskočilo a bylo zablokované.
- 4) Opatrně uzavřete vakuovaný sáček. Vakuování funguje pouze tehdy, když je sáček zcela uzavřen. Nejlépe sáček umístěte tak, aby sací otvor sáčku doléhal na hladký povrch.
- 5) Adaptér A/B **18/19** pevně přitlačte na sací otvor na sáčku.
- 6) Stiskněte tlačítko  **16**. Kontrolka **16** svítí a přístroj odsává vzduch ze sáčku. Jakmile byl vzduch odsát, zhasne kontrolka **16**.
- 7) Adaptér A/B **18/19** nyní můžete ze sáčku odstranit.

Vakuování nádob

- 1) Zapojte vakuovací hadici **17** do nasávacího zařízení  **9** přístroje.
- 2) Vyberte vhodný adaptér **18/19/20** pro sáček, který chcete vakuovat, a zasuňte jej na vakuovací hadici **17**.

- 3) Zavřete víko přístroje ①. Dbejte při tom na to, aby oba rohy víka přístroje ① zaskočily. Případně je ještě jednou zatlačte na značkách  a  tak, aby víko přístroje ① zaskočilo a bylo zablokované.
- 4) Zapojte adaptér ⑱/⑲/⑳ do příslušného zařízení nádoby. Další informace naleznete v návodu k obsluze nádoby.
- 5) Stiskněte tlačítko  ⑮. Kontrolka ⑮ svítí a přístroj odsává vzduch z nádoby. Jakmile byl vzduch odsát, zhasne kontrolka ⑮.
- 6) Adaptér ⑱/⑲/⑳ můžete nyní z nádoby a z přístroje odstranit.

Čištění

NEBEZPEČÍ

Ohrožení života elektrickým proudem!

- ▶ Před čištěním vytáhněte zástrčku ze sítě.
- ▶ Dbejte na to, aby se při čištění nedostala do přístroje vlhkost.

POZOR

Možné poškození přístroje.

- ▶ Nepoužívejte agresivní ani abrazivní čisticí prostředky, protože mohou poškodit povrch krytu.
- ▶ Pro odstranění případných zbytků lepidla ze svařovacího drátu ④ nepoužívejte tvrdé ani ostré předměty. V opačném případě by mohlo dojít k poškození svařovacího drátu ④ nebo izolace.

Čištění přístroje

- ♦ Povrch pláště čistěte výhradně mírně navlhčeným hadrem a jemným mycím prostředkem.
- ♦ Očiřete horní ⑩ a spodní těsnicí kroužek ⑤, jakož i přítlačné těsnění ⑪ navlhčeným hadrem. Před opětovným použitím se ujistěte, že je přístroj zase suchý.
- ♦ Očiřete vakuové hadice ⑰ a adaptéry ⑱/⑲/⑳ vlhkým hadříkem. V případě silného znečištění můžete také tyto části umýt v teplé vodě s malým množstvím mycího prostředku. Před dalším použitím se ujistěte, zda jsou všechny díly přístroje suché.
- ♦ Opláchněte záchytnou misku na kapaliny, která se nachází mezi spodním těsnicím kroužkem ⑤, v teplé vodě s mycím prostředkem.



V případě potřeby lze záchytnou misku mýt také v myčce nádobí. Přitom dbejte na to, aby se záchytná miska nezaklínila, a pokud možno použijete horní koš myčky nádobí.

Uložení

Přístroj má na spodní části krytu integrované navíjení kabelu ❸, na které můžete při nepoužívání navinout síťový kabel. Oviňte síťový kabel ve směru zobrazených šipek kolem navíjení kabelu ❸.

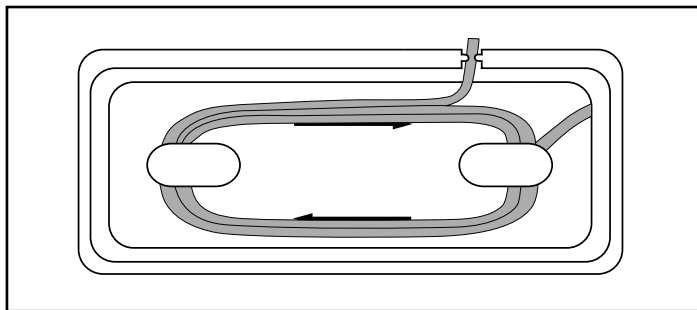

Tak zabráníte tomu, aby byl síťový kabel uskřípnut či znečištěn nebo aby se volně visící kabel stal zdrojem nebezpečí:

POZOR

Možné poškození přístroje.

- ▶ Při skladování nedovolte, aby víko přístroje ❶ zaskočilo! Jestliže je víko přístroje ❶ zaskočené, je vytvářen trvalý tlak na horní ❷ a spodní těsnící kroužek ❸ a na přítláčné těsnění ❹. Tím by se mohla narušit jejich funkčnost.
- ◆ Skladujte přístroj na čistém a suchém místě, bez přímého slunečního záření.

Likvidace



V žádném případě nevyhazujte přístroj do normálního domovního odpadu.

Tento výrobek podléhá evropské směrnici č. 2012/19/EU (o odpadních elektrických a elektronických zařízeních).

Přístroj předejte k likvidaci odborné firmě oprávněně k nakládání s odpady nebo využijte možnost likvidace zajišťovanou obcí. Dodržujte aktuálně platné předpisy. V případě pochybností kontaktujte příslušnou firmu, která se zabývá likvidací odpadů.



Informace o možnostech likvidace vysloužilého výrobku Vám podá správa Vašeho obecního nebo městského úřadu.

Záruka společnosti Kompernass Handels GmbH

Vážená zákaznice, vážený zákazníku,

na tento přístroj získáváte záruku v trvání 3 let od data zakoupení. V případě závad tohoto výrobku máte zákonná práva vůči prodejci výrobku. Tato zákonná práva nejsou omezena naší níže uvedenou zárukou.

Záruční podmínky

Záruční doba začíná plynout dnem nákupu. Dobře uschovejte pokladní doklad. Tento doklad je potřebný jako důkaz o koupi.

Pokud se do tří let od data zakoupení tohoto výrobku vyskytne vada materiálu nebo výrobní závada, pak Vám podle našeho uvážení výrobek zdarma opravíme, vyměníme nebo uhradíme kupní cenu. Předpokladem této záruky je, že bude během tříleté lhůty předložen vadný přístroj a doklad o koupi (pokladní doklad) a stručně se popíše, v čem závada spočívá a kdy se vyskytla.

Vztahuje-li se na závadu naše záruka, obdržíte zpět buď opravený nebo nový produkt. Opravou nebo výměnou výrobku nezačne plynout nová záruční doba.

Záruční doba a zákonné nároky vyplývající ze závad

Záručním plněním se záruční doba neprodlužuje. To platí i pro vyměněné a opravené součásti. Poškození nebo vady vyskytující se případně již při nákupu se musí oznámit ihned po vybalení. Po uplynutí záruční doby podléhají veškeré opravy zpoplatnění.

Rozsah záruky

Přístroj byl vyroben pečlivě podle přísných směrnic kvality a před expedicí byl svědomitě vyzkoušen.

Záruka se vztahuje na materiálové nebo výrobní vady. Tato záruka se nevztahuje na součásti výrobku, které jsou vystaveny běžnému opotřebení, a proto je lze považovat za spotřební díly, nebo na poškození křehkých součástí, jako jsou např. spínače, akumulátory nebo díly, které jsou vyrobeny ze skla.

Tato záruka zaniká, pokud je výrobek poškozen, nebyl řádně používán nebo udržován. Pro zajištění správného používání výrobku se musí přesně dodržovat všechny pokyny uvedené v návodu k obsluze. Účelům použití a úkonům, které se v návodu k obsluze nedoporučují nebo se před nimi varuje, je třeba se bezpodmínečně vyhnout.

Výrobek je určen pouze pro soukromé účely a ne pro komerční použití. Při nesprávném a neodborném používání, při použití násilí a při zásazích, které nebyly provedeny našimi autorizovanými servisními provozovny, záruční nároky zanikají.

Vyřízení v případě záruky

Pro zajištění rychlého Vaší žádosti postupujte podle následujících pokynů:

- Pro všechny dotazy mějte připraven pokladní lístek a číslo výrobku (IAN) 389185_2104 jako doklad o koupi.
- Číslo výrobku naleznete na typovém štítku na výrobku, rytině na výrobku, na titulní straně návodu k obsluze (vlevo dole) nebo na nálepce na zadní nebo spodní straně výrobku.
- Pokud by se měly vyskytovat funkční vady nebo jiné závady, kontaktujte nejprve níže uvedené servisní oddělení **telefonicky** nebo **e-mailem**.
- Výrobek, zaevidovaný jako vadný výrobek pak můžete při přiložení dokladu o nákupu (pokladní lístek) a při uvedení, v čem spočívá vada a kdy k ní došlo, poslat výrobek pro Vás bez poštovného na adresu, kterou Vám oznámí servis.



Na webových stránkách www.lidl-service.com si můžete stáhnout tyto a mnoho dalších příruček, videí o výrobku a instalační software.

Pomocí kódu QR se dostanete přímo na stránku servisu Lidl (www.lidl-service.com) a můžete pomocí zadání čísla výrobku (IAN) 389185_2104 otevřít svůj návod k obsluze.

Servis



Servis Česko

Tel.: 800143873

E-Mail: kompernass@lidl.cz

IAN 389185_2104

Dovozce

Dbejte prosím na to, že následující adresa není adresou servisu. Kontaktujte nejprve uvedený servis.

KOMPERNASS HANDELS GMBH

BURGSTRASSE 21

44867 BOCHUM

NĚMECKO

www.kompernass.com

Objednávání náhradních dílů

Náhradní díly k tomuto výrobku si můžete dodatečně objednat vždy pohodlně na internetu na adrese www.kompernass.com.



Naskenujte QR kód pomocí chytrého telefonu / tabletu. Pomocí tohoto kódu QR se dostanete přímo na naši webovou stránku a můžete si prohlédnout a objednat dostupné náhradní díly.

UPOZORNĚNÍ

- ▶ Máte-li problémy s online objednávkou, můžete se telefonicky nebo e-mailem obrátit na naše servisní středisko.
- ▶ Při objednávání vždy prosím uvádějte číslo výrobku (např. 123456_7890), které naleznete na titulním listu tohoto návodu k obsluze.
- ▶ Vezměte prosím na vědomí, že ne pro všechny země dodání je možné objednat náhradní díly online.

Obsah

Úvod	66
Autorské právo	66
Obmedzenie ručenia	66
Použitie v súlade s určením	66
Rozsah dodávky a kontrola po doprave	67
Vybalenie	67
Zneškodnenie obalu	67
Popis zariadenia	68
Technické údaje	68
Bezpečnostné upozornenia	69
Umiestnenie a pripojenie	71
Požiadavky na umiestnenie	71
Elektrické zapojenie	71
Funkcie	72
Tipy	72
Zvarenie rukávovej fólie	74
Vákuovanie	77
Vákuovanie rukávovej fólie	77
Vákuovanie nádoby a opätovne uzatvárateľných vreciek	79
Čistenie	81
Čistenie prístroja	81
Uloženie	82
Zneškodnenie	82
Záruka spoločnosti Kompernass Handels GmbH	83
Servis	84
Dovozca	84
Objednávanie náhradných dielov	85

Úvod

Srdečne vám blahoželáme ku kúpe tohto nového prístroja!

Rozhodli ste sa tým pre moderný a vysokokvalitný výrobok. Návod na obsluhu je súčasťou tohto výrobku. Obsahuje dôležité upozornenia týkajúce sa bezpečnosti, používania a zneškodnenia. Pred používaním výrobku sa oboznámte so všetkými pokynmi na obsluhu a bezpečnostnými upozoreniami. Výrobok používajte iba tak, ako je tu opísané a iba v tých oblastiach použitia, ktoré sú tu uvedené. Pri postúpení výrobku tretej osobe jej s ním odovzdajte aj všetky podklady.

Autorské právo

Táto dokumentácia je chránená autorským právom.

Akékoľvek rozmnožovanie alebo dotlač, aj čiastočná, ako aj reprodukcia obrázkov, aj v zmenenej podobe, je povolená len s písomným súhlasom výrobcu.

Obmedzenie ručenia

Všetky technické informácie, údaje a pokyny na pripojenie a obsluhu, uvedené v tomto návode na obsluhu, zodpovedajú najnovšiemu stavu pri odovzdávaní do tlače a zohľadňujú podľa nášho najlepšieho vedomia naše doterajšie skúsenosti a znalosti.

Z údajov, zobrazení a popisov v tomto návode nemožno odvodzovať žiadne nároky.

Výrobca nepreberá žiadnu záruku za škody, ktoré vzniknú nedodržaním tohto návodu, nesprávnym používaním, neodbornými opravami, nepovolenými zmenami alebo použitím nepovolených náhradných dielov.

Použitie v súlade s určením

Tento prístroj je určený výlučne na zverenie a vákuovanie potravín v množstvách bežných v domácnosti a je určený iba na súkromné použitie. Tento prístroj nie je určený na komerčné alebo priemyselné používanie, ani na nepretržitú prevádzku.

Iné alebo rámeč presahujúce používanie sa považuje za používanie v rozpore s určením. Nároky akéhokoľvek druhu za škody spôsobené používaním v rozpore s určením sú vylúčené. Riziko nesie výlučne užívateľ.

Rozsah dodávky a kontrola po doprave

Prístroj sa štandardne dodáva s nasledovnými komponentmi:

- Vákuovač
- 1 x kotúč fólie
- 2 x hadica
- 3 x adaptér
- 1 x náhradný tesniaci krúžok
- tento návod na obsluhu

UPOZORNENIE

- ▶ Skontrolujte kompletnosť dodávky a prípadné viditeľné poškodenia.
- ▶ V prípade nekompletnej dodávky alebo poškodení, spôsobených nedostatočným obalom alebo dopravou, sa obráťte na zákaznícku linku servisu (pozri kapitolu **Servis**).

Vybalenie

- ◆ Vyberte všetky diely prístroja, rukávovú fóliu a návod na obsluhu z kartónového obalu.
- ◆ Odstráňte všetok obalový materiál.
- ◆ Odstráňte ochrannú fóliu z ovládacieho panela.

⚠ NEBEZPEČENSTVO

- ▶ Obalové materiály sa nesmú používať na hranie. Hrozí nebezpečenstvo udusenia.

Zneškodnenie obalu

Obal chráni prístroj pred poškodením počas prepravy. Voľba obalových materiálov zohľadňuje aspekty ekologického a technického zneškodnenia, a preto možno tieto materiály recyklovať.



Vrátenie obalu späť do obehu materiálu šetrí suroviny a znižuje náklady na odpad. Nepotrebné obalové materiály zneškodnite podľa platných miestnych predpisov.



Obal zlikvidujte ekologicky.

Dbajte na označenie na rôznych obalových materiáloch a tieto prípadne zvlášť roztriedzte. Obalové materiály sú označené skratkami (a) a číslami (b) s nasledujúcim významom: 1 – 7: Plasty, 20 – 22: Papier a lepenka, 80 – 98: Kompozitné materiály

UPOZORNENIE





- ▶ Podľa možnosti si odložte originálny obal počas záručnej doby prístroja, aby ste mohli prístroj v prípade uplatňovania záruky správne zabaliť.

Popis zariadenia

Obrázok A

- 1 Veko prístroja
- 2 Odsávacía rúrka
- 3 Priestor na navinutie kábla
- 4 Zváracie drôty
- 5 Spodný tesniaci krúžok
- 6 Zadné dorazy
- 7 Predné dorazy
- 8 Odistenie veka
- 9 Nasávacie zariadenie 
- 10 Horný tesniaci krúžok
- 11 Prítláčné tesnenie



Obrázok B

- 12 Tlačidlo  (spustiť/zrušiť funkciu „zváranie“) s kontrolkou (červená)
- 13 Tlačidlo  (spustiť/zrušiť funkciu „vákuovanie a zváranie“) s kontrolkou (červená)
- 14 Tlačidlo  (aktivovať/deaktivovať prídavnú funkciu „Wet“) s kontrolkou (zelená)
- 15 Tlačidlo  (aktivovať/deaktivovať prídavnú funkciu „Soft“) s kontrolkou (zelená)
- 16 Tlačidlo  (spustiť/zrušiť funkciu „externé vákuovanie“) s kontrolkou (zelená)

Obrázok C

- 17 Vákuová hadica
- 18 Adaptér A
- 19 Adaptér B
- 20 Adaptér C

Technické údaje

Prevádzkové napätie	220 - 240 V ~ (striedavé napätie), 50/60 Hz
Príkon	125 W
Trieda ochrany	II /  (dvojitá izolácia)
	Všetky diely tohto prístroja, ktoré sa dostávajú do kontaktu s potravinami, sú bezpečné z hľadiska použitia s potravinami.

Bezpečnostné upozornenia

⚠ NEBEZPEČENSTVO ÚRAZU ELEKTRICKÝM PRÚDOM!

- Pred používaním prekontrolujte prípadné viditeľné poškodenia prístroja. Poškodený prístroj neuvádzajte do prevádzky.
- Ak sa pripojovací sieťový kábel tohto prístroja poškodí, musí sa nechať vymeniť výrobcom alebo jeho zákazníckym servisom alebo podobne kvalifikovanou osobou, aby sa predišlo ohrozeniam.
- Nikdy nepoužívajte prístroj, ktorý má poškodený sieťový kábel.
- Nepoužívajte predlžovacie káble ani zástrčkové lišty, ktoré nezodpovedajú príslušným bezpečnostným predpisom.
- Nikdy nerozoberajte teleso prístroja!
- Predtým než začnete prístroj čistiť, vytriahnite zástrčku zo zásuvky.
- Zabezpečte, aby sa pri čistení nedostala do prístroja žiadna tekutina!

⚠ NEBEZPEČENSTVO PORANENIA!

- Opravy prístroja smie vykonávať iba autorizovaný špecializovaný podnik alebo zákaznícky servis. Pri neodborných opravách hrozí nebezpečenstvo poranenia používateľa alebo poškodenia prístroja. Okrem toho zaniknú nároky na záruku.
- Zásuvka musí byť dobre prístupná, aby bolo možné v prípade potreby sieťový kábel rýchlo vytiahnuť.

⚠ NEBEZPEČENSTVO PORANENIA!

- Deti nesmú vykonávať čistenie ani používateľskú údržbu bez dohľadu.
- Prístroj a jeho pripojovací kábel treba uchovávať mimo dosahu detí mladších ako 8 rokov.
- Tento prístroj môžu používať deti staršie ako 8 rokov, ako aj osoby so zníženými fyzickými, zmyslovými alebo mentálnymi schopnosťami alebo nedostatkom skúseností a vedomostí, ak sú pod dohľadom alebo boli o bezpečnom používaní prístroja poučené a pochopili z toho vyplývajúce nebezpečenstvá.
- Deti sa s prístrojom nesmú hrať!
- Na deti treba dohliadať, aby sa zabezpečilo, že sa s prístrojom nebudú hrať.
- Ak je prístroj pripravený na prevádzku, nenechávajte ho nikdy bez dozoru. Po použití alebo pri prerušení práce vyťahnite vždy zástrčku zo sieťovej zásuvky, aby ste predišli neúmyselnému zapnutiu prístroja.

⚠ POZOR - VECNÉ ŠKODY!

- Na zapínanie a vypínanie prístroja nepoužívajte externý časový spínač, ani samostatný systém diaľkového ovládania.

UPOZORNENIE

- ▶ Používateľ nemusí prepínať výrobok na 50 alebo 60 Hz. Výrobok sa prispôsobí ako na 50, tak aj na 60 Hz.

Umiestnenie a pripojenie

Požiadavky na umiestnenie

Pre bezpečnú a bezchybnú prevádzku prístroja musí jeho umiestnenie spĺňať nasledujúce predpoklady:





- Na umiestnenie prístroja treba použiť pevný, rovný a vodorovný podklad.
- Nepoužívajte prístroj v horúcom, mokrom alebo veľmi vlhkom prostredí, ani v blízkosti horľavých materiálov.
- Zásuvka musí byť dobre prístupná, aby sa v prípade potreby dala sieťová šnúra rýchlo vytiahnuť.

Elektrické zapojenie

POZOR

- ▶ Pred zapojením prístroja porovnajte údaje (napätie a kmitočet) na typovom štítku prístroja s údajmi vašej elektrickej siete. Tieto údaje sa musia zhodovať, aby sa zabránilo poškodeniu prístroja.
 - ▶ Ubezpečte sa, že je sieťová šnúra prístroja nepoškodená a že neprechádza cez horúce plochy ani ostré hrany.
 - ▶ Dajte pozor na to, aby sieťový kábel nebol napnutý ani zalomený.
 - ▶ Nenechajte sieťovú šnúru visieť cez rohy (nebezpečenstvo potknutia).
- ◆ Pripojte sieťovú zástrčku do elektrickej zásuvky.





Funkcie

Tlačidlo		Funkcia
	12	Spustiť/zrušiť funkciu „zváranie“ (bez vákuovania)
	13	Spustiť/zrušiť funkciu „vákuovanie a zváranie“
	14	Aktivovať/deaktivovať prídavnú funkciu „Wet“ (pre obzvlášť vlhké potraviny)
	15	Aktivovať/deaktivovať prídavnú funkciu „Soft“ (pre potraviny citlivé na tlak, ako je ovocie alebo torty)
	16	Spustiť/zrušiť funkciu „externé vákuovanie“ (na vákuovanie s hadicou a adaptérom)

Tipy

V nasledujúcej tabuľke nájdete pokyny na optimálnu prípravu a spracovanie potravín.

Potravina	Upozornenia	Odporúčaná nádoba	Odporúčaná prídavná funkcia
mäso/ryba	<ul style="list-style-type: none"> – používať iba čerstvé, – nepreušovať chladiaci reťazec 	– vrečko	
zelenina	<ul style="list-style-type: none"> – ošúpať alebo umyť a osušiť – blanširovať niekoľko minút vo vriacej vode, prudko ochladiť ľadovou vodou a osušiť, aby sa počas skladovania zabránilo strate chuti a farby alebo tvoreniu plynu* počas skladovania 	– vrečko	

Potravina	Upozornenia	Odporúčaná nádoba	Odporúčaná prídavná funkcia
listová zelenina/šalát	<ul style="list-style-type: none"> – umyť a osušiť – nevhodná na zamrazovanie 	– nádoba	
ovocie	– ošúpať alebo umyť a osušiť	– chladnička: nádoba	
		– mraznička: vrečko	 
bylinky	<ul style="list-style-type: none"> – umyť a osušiť – celá stonka 	– vrečko	
pečivo		– nádoba	
		– vrečko	
práškovitá potravina	– do vrečka/nádoby dať kus kuchynskej papierovej utierky alebo vákuovať v originálnom obale	<ul style="list-style-type: none"> – vrečko – nádoba 	
chladné kvapaliny		– nádoba	
	– príp. krátko zamraziť	– vrečko	
ochladené dusené jedlá		– nádoba	
		– vrečko	

*Platí napr. pre všetky druhy hlúbovej zeleniny (brokolica, ružičkový kel, kel atď.), špargľu, sladký hrášok, fazuľu, romanesco a pak choi.



Zvarenie rukávovej fólie

UPOZORNENIA K FÓLII

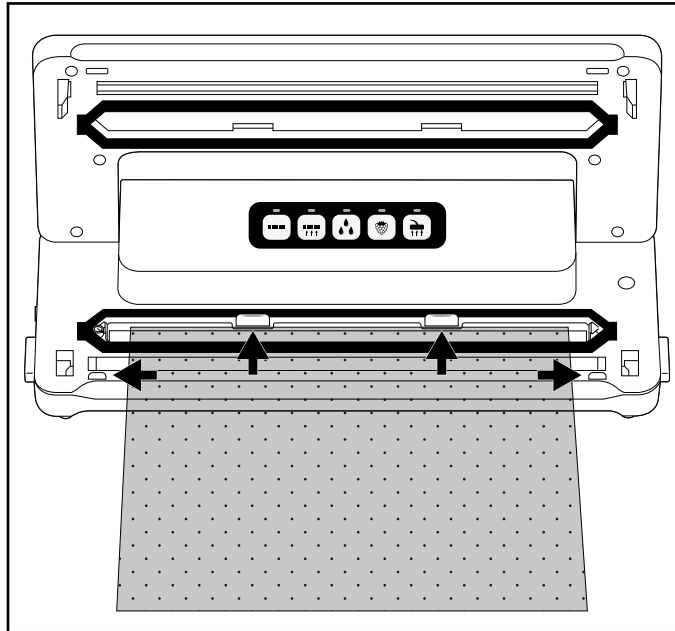
- ▶ Šírka fólie smie byť maximálne 30 cm. Inak sa nebude dať správne zvariť.
 - ▶ V prístroji používajte iba fólie, ktoré sú na jednej strane štruktúrované (body alebo ryhy), majú hrúbku cca 0,17 – 0,29 mm (170 – 290 μ) a sú vyrobené z nylonu (PA) – PE. V opačnom prípade nebude zvar tesný a môže sa poškodiť prístroj. Druh fólie zistíte podľa informácií na jej obale. Kvalita zvaru závisí od druhu a hrúbky fólie.
 - ▶ Pribalená fólia je vhodná pre rozsah teplôt -20 °C až +110 °C.
 - ▶ Dodaná fólia je bez obsahu BPA a je vhodná pre mikrovlnné rúry. Vrečko avšak nikdy nezvárajte kompletne v mikrovlnnej rúre. Vrečko môže prasknúť! Jedna strana vrečka musí byť otvorená. Vrečko zohrievajte maximálne 3 minúty pri maximálne 600 W.
- 1) Odstrihnite z rukávovej fólie nožnicami podľa možnosti čo najrovnejšie dĺžku, ktorú budete potrebovať na vaše vrečko.
 - 2) Otvorte veko prístroja ❶ zatlačením odistenia veka ❸ a vyklopením veka ❶ nahor.
 - 3) Vložte otvorený koniec vrečka do prístroja tak, aby sa otvor vrečka nachádzal v strede v rámci spodného tesniaceho krúžku ❺. Vrečko sa smie oprieť maximálne o zadné dorazy ❻ a musí sa nachádzať v priestore medzi prednými dorazmi ❼. Ak vrečko prečnieva cez niektorý z dvoch dorazov ❻/❼, nezvarí sa správne:



UPOZORNENIE

- ▶ Otvor vrecka musí ležať na zváracom drôte ④ hladko. Zváranie inak nebude fungovať správne.
- 4) Zatvorte veko prístroja ①. Prítlačné tesnenie ⑪ pritlačí vrecko na zvárací drôt ④, takže vznikne hladký zvar. Pritom dbajte na to, aby sa oba rohy veka prístroja ① zaistili. Prípadne ich na značkách  a  opakovane zatlačte tak, aby veko prístroja ① zapadlo a zaistilo sa.
 - 5) Stlačte tlačidlo  ⑫. Kontrolka ⑫ svieti. Hneď ako je proces pečatenia ukončený, zabliká kontrolka ⑫ krátko a potom zhasne.

UPOZORNENIE

- ▶ Proces zvárania môžete prerušiť kedykoľvek tak, že stlačíte znova tlačidlo  ⑫. Kontrolka ⑫ bliká a potom zhasne.

POZOR – VECNÉ ŠKODY

Ak kontrolka 12 počas zváracieho procesu najneskôr po 10 sekundách nezhasne, došlo k poruche prístroja!

- ▶ Okamžite vytahnite zástrčku z elektrickej zásuvky. Nepokúšajte sa opraviť prístroj sami. Obráťte sa na zákaznícky servis.
- 6) Otvorte veko prístroja 1 zatlačením odistenia veka 2 a vyklopením veka 1 nahor. Odoberte vrečko. Teraz je zvarené na jednom konci.

UPOZORNENIE

- ▶ Uistite sa, či je zvar v poriadku. Správny zvar by mal byť hladký, priamy pás bez skladov.
- 7) Naplňte vrečko. Musíte ponechať voľných minimálne 6 cm vrečka od hrany určenej na zvarenie.

POZOR – VECNÉ ŠKODY

- ▶ Vrečko naplňte tak, aby pri zváraní nemohlo v žiadnom prípade dôjsť k úniku potravín alebo tekutín z vrečka a k ich prieniku do prístroja.
- 8) Ak nechcete vrečko vákuovať, zvaríte teraz jeho opačný, otvorený koniec.

UPOZORNENIE

- ▶ Počkajte niekoľko sekúnd, predtým ako zvaríte nasledujúce vrečko, aby mohol prístroj vychladnúť. Počas tejto fázy chladenia nemôžete spustiť funkciu „Zváranie“.

Vákuovanie

Vákuovanie rukávovej fólie



Pri zváraní môžete z vrečka odsáť vzduch (vákuovanie).

UPOZORNENIE



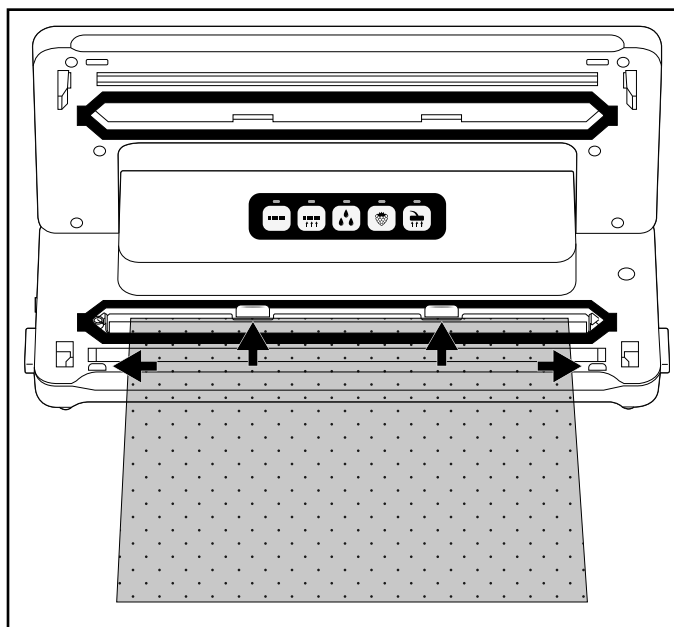

- Keď chcete vákovať vrečko s výlučne tekutým obsahom, najlepšie bude, ak tekutinu nakrátko zamrazíte, aby sa počas vákuovania nenasala do prístroja. Ak sa predsa omylom nasajú malé množstvá tekutín alebo potravín, dostanú sa do malej zbernej misky, ktorá sa nachádza medzi spodným tesniacim krúžkom **5**.

- 1) Vložte otvorený koniec vrečka do prístroja tak, aby sa otvor vrečka nachádzal v strede v rámci spodného tesniaceho krúžku **5**. Vrečko sa smie oprieť maximálne o zadné dorazy **6** a musí sa nachádzať v priestore medzi prednými dorazmi **7**. Inak nebudú odsávanie a zváranie fungovať:





- 2) Zatvorte veko prístroja **1**. Pritom dbajte na to, aby sa oba rohy veka prístroja **1** zaistili. Prípadne ich na značkách  a  opakovane zatlačte tak, aby veko prístroja **1** zapadlo a zaistilo sa.



UPOZORNENIE

- ▶ Dbajte na to, aby nedošlo k poškodeniu horného **10** a spodného tesniaceho krúžka **5**! V opačnom prípade prístroj nemôže z vrečka odsávať vzduch.
 - ▶ V prípade, že je poškodený niektorý z tesniacich krúžkov **10/5**, vyťahnite ich jednoducho z priehlbiny a zatlačte náhradné tesnenie do priehlbiny.
- 3) Zvoľte prípadne vhodnú prídavnú funkciu pre vaše potraviny. V opačnom prípade preskočíte tento krok manipulácie a budete pokračovať s bodom 4):
- Stlačte tlačidlo  **14**, keď chcete vákuovať zvlášť vlhké alebo šľavnaté potraviny, ako čerstvo marinované mäso alebo nakrájané ovocie. Keď sa medzi fóliou na zvare nachádza vlhkosť, môže to viesť k chybným zvarom. Pri aktivovaní tejto funkcie sa čas zvarovania zvýši tak, aby bol zvarový šev stabilnejší. Keď je aktivovaná prídavná funkcia  „Wet“, svieti príslušná kontrolka **14**.
 - Stlačte tlačidlo  **15**, keď chcete vákuovať potraviny citlivé na dotyk, ako sú napríklad torty alebo jahody. Pri aktivovaní prídavnej funkcie „Soft“ sa podtlak trochu zníži a potravina sa tak silno nestlačí. Keď je aktivovaná prídavná funkcia  „Soft“, svieti príslušná kontrolka **15**.

UPOZORNENIE

- ▶ Keď chcete vákuovať vlhké potraviny, ktoré sú **citlivé** na tlak, môžete tiež aktivovať obidve prídavné funkcie súčasne.
- 4) Stlačte tlačidlo  **13**. Kontrolka **13** svieti a prístroj odsaje vzduch z vrečka. Po odsatí vzduchu sa rozsvieti navyše kontrolka  **12**. Prístroj teraz zvarí vrečko. Po ukončení procesu vákuovania blikajú obidve kontrolky **13/12** a potom zhasnú.
- 5) Ak obe kontrolky **13/12** zhasli, môžete otvoriť veko zatlačením odistení veka **8** a veko prístroja **1** otvoriť smerom hore. Odoberte vákuované a zvarené vrečko.

UPOZORNENIE

- ▶ Proces vákuovania môžete kedykoľvek prerušiť tak, že znova stlačíte tlačidlo  **13**. Príslušná kontrolka **13** zhasne. Opakovaným stlačením tlačidla  **13** obnovíte proces vákuovania. Ak sa prístroj medzitým už prepol do procesu pečatenia a svieti navyše kontrolka **12**, môžete proces prerušiť tlačidlom  **12**. Kontrolky **13/12** najprv zablikajú a potom zhasnú. Prístroj zastaví zváranie.
- ▶ Keď vákuujete a pozvurate 5 vreciek, prístroj nechajte vychladieť na cca 1 minútu. Počas tejto fázy chladenia sa môže stať, že nebude možné prístroj spustiť. Po fáze chladenia môžete prístroj normálne používať ďalej (aj keď ešte neuplynula celá minúta).

TIP – „SOUS VIDE VARENIE“

- ▶ Pribalená fólia je vhodná pre teploty v rozsahu -20 °C až +110 °C a môžete ju použiť na takzvané „sous vide varenie“ (varenie vo vákuu). „Sous vide“ pochádza z francúzštiny a znamená „vo vákuu“. Pri varení vo vákuu sa varená potravina (najmä ryba alebo mäso, môžete však variť aj zeleninu) zvaria vo vákuovom vrecku a následne sa tepelne spracujú vo vode alebo v pare pri nízkych teplotách (cca 50 až 90 °C). Výhodou je zachovanie prchavých chuťových látok alebo arómy počas varenia. Varená potravina sa nevysuší a zachová si svoj obsah vitamínov, ako aj arómu. Bylinky alebo koreniny zvarené vo vákuovom vrecku dodajú potravinám voju príchúť a arómu oveľa intenzívnejšie.

Vákuovanie nádoby a opätovne uzatvárateľných vreciek

UPOZORNENIE

- ▶ Keď chcete vákuovať nádobu alebo vrecko s výlučne tekutým obsahom, najlepšie bude, keď tekutiny nakrátko zamrazíte, aby sa tieto počas vákuovania nenasali do prístroja. Ak sa predsa omylom nasajú malé množstvá tekutín alebo potravín, dostanú sa do malej zbernej misky, ktorá sa nachádza medzi spodným tesniacim krúžkom **5**.





Pomocou vákuových hadíc **17**, obsiahnutých v dodávke a príslušných adaptérov **18/19/20** môžete nádoby a opätovne uzatvárateľné vrecká vákuovať.

UPOZORNENIE

- ▶ Vhodné vrecká a nádoby sú dostupné samostatne v našom online obchode, pozri k tomu kapitolu „Objednávanie náhradných dielov a príslušenstva“.
- ▶ Vákuové hadice **17** a adaptéry **18/19/20** sú kompatibilné aj s vreckami a nádobami iných výrobcov.



Adaptér	napr. vhodný pre
Adaptér A 18	desiatové boxy FoodSaver, Ernesto, rozličné vrecká s ventilom
Adaptér B 19	nádoby na čerstvé potraviny FoodSaver, rozličné vrecká s ventilom
Adaptér C 20	CASO, zásobné dózy FoodSaver

Vákuovanie vrecka

- 1) Pripojte vákuovú hadicu **17** na nasávacie zariadenie  **9** prístroja.
- 2) Zvoľte vhodný adaptér A/B **18/19** pre vrecko, ktoré chcete vákuovať a nasuňte ho na vákuovú hadicu **17**.
- 3) Zatvorte veko prístroja **1**. Pritom dbajte na to, aby sa oba rohy veka prístroja **1** zaistili. Pripadne ich na značkách  a  opakovane zatlačte nadol tak, aby veko prístroja **1** zapadlo a zaistilo sa.
- 4) Vákuované vrecko starostlivo zatvorte. Vákuovanie funguje iba vtedy, keď je vrecko úplne uzavreté. Vrecko umiestnite najlepšie tak, aby odsávací otvor ležal na hladkom povrchu.
- 5) Adaptér A/B **18/19** zatlačte pevne na odsávací otvor na vrecku.
- 6) Stlačte tlačidlo  **16**. Kontrolka **16** svieti a prístroj odsaje vzduch z vrecka. Hneď ako bol odsatý vzduch, zelená kontrolka **16** zhasne.
- 7) Teraz môžete prídavný adaptér A/B **18/19** odstrániť z vrecka.

Vákuovanie nádoby

- 1) Pripojte vákuovú hadicu **17** na nasávacie zariadenie  **9** prístroja.
- 2) Zvoľte vhodný adaptér **18/19/20** pre nádobu, ktorú chcete vákuovať a nasuňte ho na vákuovú hadicu **17**.

- 3) Zatvorte veko prístroja **1**. Prítom dbajte na to, aby sa oba rohy veka prístroja **1** zaistili. Prípadne ich na značkách  a  opakovane zatlačte nadol tak, aby veko prístroja **1** zapadlo a zaistilo sa.
- 4) Pripojte adaptér **18/19/20** na príslušné zariadenie nádoby. Pre ďalšie informácie si pozrite návod na obsluhu nádoby.
- 5) Stlačte tlačidlo  **16**. Kontrolka **16** svieti a prístroj odsaje vzduch z nádoby. Hneď ako bol odsatý vzduch, kontrolka **16** zhasne.
- 6) Adaptér **18/19/20** môžete teraz odstrániť z nádoby a prístroja.

Čistenie

NEBEZPEČENSTVO

Nebezpečenstvo ohrozenia života zásahom elektrického prúdu!

- ▶ Predtým než začnete prístroj čistiť, vytiahnite zástrčku zo zásuvky.
- ▶ Zabezpečte, aby sa pri čistení nedostala do prístroja žiadna tekutina!

POZOR

Možné poškodenie prístroja.

- ▶ Nepoužívajte agresívne ani abrazívne čistiace prostriedky. Mohli by poškodiť povrch prístroja.
- ▶ Na odstránenie prípadných zvyškov nalepených na zvärací drôt **4** nepoužívajte žiadne tvrdé alebo ostré predmety. Inak môžete poškodiť zvärací drôt **4** alebo izoláciu.

Čistenie prístroja

- ◆ Povrch prístroja čistite výlučne mierne navlhčenou utierkou a jemným čistiacim prostriedkom.
- ◆ Vlhkou utierkou poutierajte horný **10** a spodný tesniaci krúžok **5**, ako aj prítlačné tesnenie **11**. Pred opakovaným použitím sa presvedčte o riadnom vyschnutí prístroja.
- ◆ Vákuové hadice **17**, ako aj adaptér **18/19/20** utrite vlhkou handrou. V prípade silného znečistenia môžete tieto diely umyť aj v teplej vode s trochou prostriedku na umývanie riadu. Pred opätovným použitím sa presvedčte, či sú všetky diely suché.
- ◆ Opláchnite zbernú misku na tekutiny, ktorá je umiestnená medzi spodným tesniacim krúžkom **5**, v teplej vode s trochou umývacieho prostriedku.



V prípade potreby môžete zbernú misku umyť tiež v umývačke riadu. Prítom dávajte pozor na to, aby sa zberná miska nezasekla a ak je to možné, použite horný kôš umývačky riadu.

Uloženie

Prístroj má na spodnej strane telesa zabudovaný priestor na navinutie kábla ❸, do ktorého môžete pri nepoužívaní prístroja navinúť sieťový kábel. Sieťový kábel navíňte v smere zobrazených šípok okolo navinutia kábla ❹.

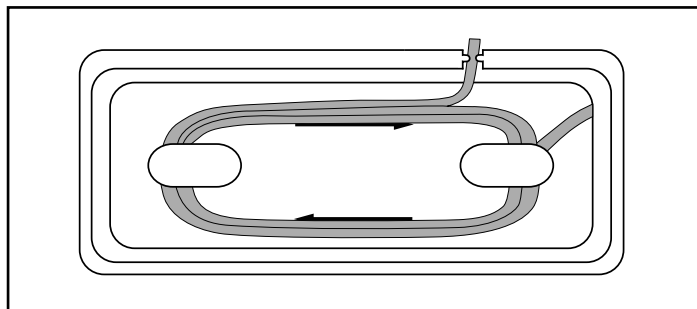

Tým zabránite zalomeniu, znečisteniu kábla a tomu, aby bol zdrojom nebezpečenstva, keď voľne visí:

POZOR

Možné poškodenie prístroja.

► Počas uschovania nenechávajte veko prístroja ❶ zaistené! Pri zaistenom veku prístroja ❶ pôsobí na horný ❷ a spodný tesniaci krúžok ❸, ako aj na prítlačné tesnenie ❹ trvalý tlak. Tento trvalý tlak môže narušiť funkčnosť spomínaných prvkov.

◆ Prístroj uskladnite na čistom a suchom mieste bez priameho osvetlenia slnkom.

Zneškodnenie



Prístroj v žiadnom prípade nevyhadzujte do bežného komunálneho odpadu.

Na tento výrobok sa vzťahuje európska smernica č. 2012/19/EU o odpade z elektrických a elektronických zariadení (OEEZ).

Prístroj zneškodnite odovzdaním v autorizovanej prevádzke na likvidáciu odpadov alebo vo vašej komunálnej zberni odpadov. Dodržiavajte pritom aktuálne platné predpisy. V prípade pochybností sa obráťte na zariadenia na odstraňovanie odpadu.



Informácie o možnostiach likvidácie výrobku, ktorý doslúžil, získate od svojej obecnej alebo mestskej samosprávy.

Záruka spoločnosti Kompernass Handels GmbH

Vážená zákazníčka, vážený zákazník,

na tento prístroj máte záruku 3 roky od dátumu zakúpenia. V prípade nedostatkov tohto výrobku máte práva vyplývajúce zo zákona voči predajcovi tohto výrobku. Tieto Vaše práva vyplývajúce zo zákona nie sú obmedzené našou zárukou, uvedenou nižšie.

Záručné podmienky

Záručná doba začína plynúť dátumom zakúpenia. Prosím, uschovajte si pokladničný blok. Tento bude potrebný ako dôkaz o zakúpení.

Ak v priebehu troch rokov od dátumu zakúpenia tohto výrobku dôjde k chybe materiálu alebo výrobnjej chybe, výrobok vám – podľa nášho uváženia – bezplatne opravíme, vymeníme alebo uhradíme kúpnu cenu. Podmienkou tohto záručného plnenia je, že počas trojročnej lehoty sa poškodený prístroj a doklad o zakúpení (pokladničný blok) predloží so stručným opisom, v čom spočíva nedostatok prístroja a kedy sa vyskytol.

Ak je chyba pokrytá našou zárukou, zašleme Vám späť opravený alebo nový výrobok. Opravou alebo výmenou výrobku nezačína plynúť žiadna nová záručná doba.

Záručná doba a zákonné nároky na odstránenie chýb

Záručná doba sa záručným plnením nepredlži. To platí aj pre vymenené a opravené diely. Poškodenia a chyby zistené prípadne už pri kúpe, sa musia hlásiť okamžite po vybalení. Po uplynutí záručnej doby podliehajú prípadné opravy poplatku.

Rozsah záruky

Prístroj bol starostlivo vyrobený v súlade s prísnyimi smernicami kvality a pred dodaním bol svedomito preskúšaný.

Záručné plnenie sa vzťahuje na chyby materiálu alebo výrobné chyby. Táto záruka sa nevzťahuje na časti výrobku, ktoré sú vystavené bežnému opotrebovaniu a preto ich možno pokladať za rýchlo opotrebitelné diely, ani na poškodenia krehkých dielov, ako sú napríklad spínače, akumulátory alebo diely vyrobené zo skla.

Táto záruka zaniká v prípade poškodenia výrobku neodborným používaním alebo neodbornou údržbou. Na správne používanie výrobku sa musia presne dodržiavať všetky pokyny, uvedené v návode na obsluhu. Bezpodmienečne sa musí zabrániť použitiu alebo úkonom, ktoré sa v návode na obsluhu neodporúčajú alebo pred ktorými sa varuje.

Výrobok je určený len na súkromné použitie a nie na priemyselné používanie. Záruka zaniká pri nesprávnom a neodbornom zaobchádzaní, pri použití násilia a pri zásahoch, ktoré neboli vykonané našim autorizovaným servisom.

Vybavenie v prípade záruky

Na zaručenie rýchleho vybavenia Vašej žiadosti postupujte podľa nasledujúcich pokynov:

- Na všetky otázky majte pripravený pokladničný doklad a číslo výrobku (IAN) 389185_2104 ako doklad o nákupe.
- Číslo výrobku nájdete na typovom štítku na výrobku, na gravúre na výrobku, na titulnej stránke návodu na obsluhu (dole vľavo) alebo ako nálepku na zadnej alebo spodnej strane výrobku.
- Ak dôjde k funkčným poruchám alebo iným nedostatkom, kontaktujte najprv nižšie uvedené servisné oddelenie **telefonicky** alebo **e-mailom**.
- Výrobok, zaevidovaný ako poruchový, môžete potom spolu s dokladom o nákupe (pokladničný blok) a uvedením popisu chyby a dátumu, kedy k nej došlo, bezplatne odoslať na adresu servisného strediska, ktorá Vám bude oznámená.



Na webovej stránke www.lidl-service.com si môžete stiahnuť tieto a mnoho ďalších príručiek, videá o výrobkoch a inštalačný softvér.

Pomocou tohto QR-kódu sa dostanete priamo na stránku servisu Lidl (www.lidl-service.com) a pomocou zadania čísla výrobku (IAN) 389185_2104 otvoríte váš návod na obsluhu.

Servis

SK Servis Slovensko
Tel. 0850 232001
E-Mail: kompernass@lidl.sk

IAN 389185_2104

Dovozca

Majte na pamäti, že nižšie uvedená adresa nie je adresou servisného strediska. Najprv kontaktujte uvedené servisné stredisko.

KOMPERNASS HANDELS GMBH
BURGSTRASSE 21
44867 BOCHUM
NEMECKO
www.kompernass.com

Objednávanie náhradných dielov

Náhradné diely pre tento produkt si môžete trvalo pohodlne doobjednať na internete na www.kompernass.com.

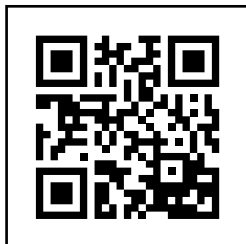

Naskenujte QR-kód pomocou vášho smartfónu/tabletu. Pomocou tohto QR kódu sa dostanete priamo na našu webovú stránku a môžete si prezrieť a objednať dostupné náhradné diely.

UPOZORNENIE

- ▶ Ak by ste mali mať problémy s online objednávkou, môžete sa obrátiť telefonicky alebo e-mailom na naše servisné centrum.
- ▶ Pri vašej objednávke vždy uveďte číslo výrobku (napr. 123456_7890), ktoré môžete nájsť na titulnom liste tohto návodu na obsluhu.
- ▶ Zohľadnite, prosím, že online objednávanie náhradných dielov nie je možné pre všetky krajiny.

Inhaltsverzeichnis

Einleitung	88
Urheberrecht	88
Haftungsbeschränkung	88
Bestimmungsgemäße Verwendung	88
Lieferumfang und Transportinspektion	89
Auspacken	89
Entsorgung der Verpackung	89
Gerätebeschreibung	90
Technische Daten	91
Sicherheitshinweise	91
Aufstellen und Anschließen	93
Anforderungen an den Aufstellort	93
Elektrischer Anschluss	93
Funktionen	94
Tipps	94
Schlauchfolie verschweißen	96
Vakuümieren	99
Schlauchfolie vakuumieren	99
Behälter und wiederverschließbare Beutel vakuumieren	101
Reinigung	103
Gerät reinigen	103
Aufbewahrung	104
Entsorgung	104
Garantie der Kompernaß Handels GmbH	105
Service	106
Importeur	106
Ersatzteile bestellen	107

Einleitung

Herzlichen Glückwunsch zum Kauf Ihres neuen Gerätes!

Sie haben sich damit für ein modernes und hochwertiges Produkt entschieden. Die Bedienungsanleitung ist Bestandteil dieses Produktes. Sie enthält wichtige Hinweise für Sicherheit, Gebrauch und Entsorgung. Machen Sie sich vor der Benutzung des Produkts mit allen Bedien- und Sicherheitshinweisen vertraut. Benutzen Sie dieses Produkt nur wie beschrieben und für die angegebenen Einsatzbereiche. Händigen Sie alle Unterlagen bei Weitergabe des Produkts an Dritte mit aus.

Urheberrecht

Diese Dokumentation ist urheberrechtlich geschützt.

Jede Vervielfältigung bzw. jeder Nachdruck, auch auszugsweise, sowie die Wiedergabe der Abbildungen, auch im veränderten Zustand, ist nur mit schriftlicher Zustimmung des Herstellers gestattet.

Haftungsbeschränkung

Alle in dieser Bedienungsanleitung enthaltenen technischen Informationen, Daten und Hinweise für den Anschluss und die Bedienung entsprechen dem letzten Stand bei Drucklegung und erfolgen unter Berücksichtigung unserer bisherigen Erfahrungen und Erkenntnisse nach bestem Wissen.

Aus den Angaben, Abbildungen und Beschreibungen in dieser Anleitung können keine Ansprüche hergeleitet werden.

Der Hersteller übernimmt keine Haftung für Schäden aufgrund von Nichtbeachtung der Anleitung, nicht bestimmungsgemäßer Verwendung, unsachgemäßen Reparaturen, unerlaubt vorgenommenen Veränderungen oder Verwendung nicht zugelassener Ersatzteile.

Bestimmungsgemäße Verwendung

Dieses Gerät ist ausschließlich für das Einschweißen und Vakuumieren von Lebensmitteln in haushaltsüblichen Mengen und nur im privaten Hausgebrauch vorgesehen. Dieses Gerät ist nicht für den gewerblichen oder industriellen Einsatz und nicht für den Dauereinsatz bestimmt.

Eine andere oder darüber hinausgehende Benutzung gilt als nicht bestimmungsgemäß. Ansprüche jeglicher Art wegen Schäden aus nicht bestimmungsgemäßer Verwendung sind ausgeschlossen. Das Risiko trägt allein der Benutzer.

Lieferumfang und Transportinspektion

Das Gerät wird standardmäßig mit folgenden Komponenten geliefert:

- Vakuuierer
- 1x Folienrolle
- 2 x Schlauch
- 3 x Adapter
- 1x Ersatzdichtungsring
- Diese Bedienungsanleitung

HINWEIS

- ▶ Prüfen Sie die Lieferung auf Vollständigkeit und auf sichtbare Schäden.
- ▶ Bei einer unvollständigen Lieferung oder Schäden infolge mangelhafter Verpackung oder durch Transport wenden Sie sich an die Service-Hotline (siehe Kapitel **Service**).

Auspacken

- ◆ Entnehmen Sie alle Teile des Gerätes, die Schlauchfolie und die Bedienungsanleitung aus dem Karton.
- ◆ Entfernen Sie sämtliches Verpackungsmaterial.
- ◆ Entfernen Sie eventuelle Schutzfolien vom Gerät.

⚠ GEFAHR

- ▶ Verpackungsmaterialien dürfen nicht zum Spielen von Kindern verwendet werden. Es besteht Erstickungsgefahr.

Entsorgung der Verpackung

Die Verpackung schützt das Gerät vor Transportschäden. Die Verpackungsmaterialien sind nach umweltverträglichen und entsorgungstechnischen Gesichtspunkten ausgewählt und deshalb recyclebar.



Die Rückführung der Verpackung in den Materialkreislauf spart Rohstoffe und verringert das Abfallaufkommen. Entsorgen Sie nicht mehr benötigte Verpackungsmaterialien gemäß den örtlich geltenden Vorschriften.



Entsorgen Sie die Verpackung umweltgerecht.

Beachten Sie die Kennzeichnung auf den verschiedenen Verpackungsmaterialien und trennen Sie diese gegebenenfalls gesondert. Die Verpackungsmaterialien sind gekennzeichnet mit Abkürzungen (a) und Ziffern (b) mit folgender Bedeutung: 1–7: Kunststoffe, 20–22: Papier und Pappe, 80–98: Verbundstoffe.

HINWEIS

- ▶ Heben Sie, wenn möglich, die Originalverpackung während der Garantiezeit des Gerätes auf, um das Gerät im Garantiefall ordnungsgemäß verpacken zu können.

Gerätebeschreibung

Abbildung A

- 1 Gerätedeckel
- 2 Absaugrohr
- 3 Kabelaufwicklung
- 4 Schweißdrähte
- 5 unterer Dichtungsring
- 6 hintere Begrenzungen
- 7 vordere Begrenzungen
- 8 Deckelentriegelung
- 9 Ansaugvorrichtung 
- 10 oberer Dichtungsring
- 11 Anpressdichtung

Abbildung B







- 12 Taste  (Funktion „verschweißen“ starten/abbrechen) mit Kontrollleuchte (rot)
- 13 Taste  (Funktion „vakuumieren und verschweißen“ starten/abbrechen) mit Kontrollleuchte (rot)
- 14 Taste  (Zusatz-Funktion „Wei“ aktivieren/deaktivieren) mit Kontrollleuchte (grün)
- 15 Taste  (Zusatz-Funktion „Soft“ aktivieren/deaktivieren) mit Kontrollleuchte (grün)
- 16 Taste  (Funktion „extern vakuumieren“ starten/abbrechen) mit Kontrollleuchte (grün)

Abbildung C

- 17 Vakuumschlauch
- 18 Adapter A
- 19 Adapter B
- 20 Adapter C

Technische Daten

Betriebsspannung	220 - 240 V ~ (Wechselspannung), 50/60 Hz
Leistungsaufnahme	125 W
Schutzklasse	II /  (Doppelisolierung)
	Alle Teile dieses Gerätes, die mit Lebensmitteln in Berührung kommen, sind lebensmittelecht.

Sicherheitshinweise

GEFAHR EINES ELEKTRISCHEN SCHLAGES!

- Kontrollieren Sie das Gerät vor der Verwendung auf äußere, sichtbare Schäden. Nehmen Sie ein beschädigtes Gerät nicht in Betrieb.
- Wenn die Netzanschlussleitung dieses Gerätes beschädigt wird, muss sie durch den Hersteller oder seinen Kundendienst oder eine ähnlich qualifizierte Person ersetzt werden, um Gefährdungen zu vermeiden.
- Benutzen Sie das Gerät niemals mit einem fehlerhaften Netzkabel.
- Benutzen Sie keine Verlängerungskabel oder Steckdosenleisten, die nicht den erforderlichen Sicherheitsbestimmungen entsprechen.
- Öffnen Sie niemals das Gehäuse des Gerätes!
- Ziehen Sie den Netzstecker aus der Steckdose, bevor Sie mit der Reinigung beginnen.
- Stellen Sie sicher, dass bei der Reinigung keine Feuchtigkeit in das Gerät eindringt.

⚠ VERLETZUNGSGEFAHR!

- Lassen Sie Reparaturen am Gerät nur von autorisierten Fachbetrieben oder dem Kundenservice durchführen. Durch unsachgemäße Reparaturen können Verletzungsgefahren für den Benutzer entstehen oder das Gerät wird beschädigt. Zudem erlischt der Garantieanspruch.
- Die Steckdose muss leicht zugänglich sein, so dass das Netzkabel im Notfall leicht abgezogen werden kann.
- Reinigung und Benutzer-Wartung dürfen nicht von Kindern ohne Beaufsichtigung durchgeführt werden.
- Das Gerät und seine Anschlussleitung sind von Kindern jünger als 8 Jahren fernzuhalten.
- Dieses Gerät kann von Kindern ab 8 Jahren und darüber sowie von Personen mit verringerten physischen, sensorischen oder mentalen Fähigkeiten oder Mangel an Erfahrung und Wissen benutzt werden, wenn sie beaufsichtigt oder bezüglich des sicheren Gebrauchs des Gerätes unterwiesen wurden und die daraus resultierenden Gefahren verstehen.
- Kinder dürfen nicht mit dem Gerät spielen!
- Kinder müssen beaufsichtigt werden, um sicherzustellen, dass sie nicht mit dem Gerät spielen.
- Lassen Sie das Gerät niemals unbeaufsichtigt, wenn es betriebsbereit ist. Ziehen Sie nach Gebrauch oder bei Arbeitsunterbrechungen stets den Netzstecker aus der Steckdose, um versehentliches Einschalten zu vermeiden.

⚠ ACHTUNG - SACHSCHADEN!

- Benutzen Sie keine externe Zeitschaltuhr oder ein separates Fernwirksystem, um das Gerät zu betreiben.

HINWEIS

- ▶ Es ist keine Aktion seitens der Benutzer erforderlich, um das Produkt zwischen 50 und 60 Hz umzustellen. Das Produkt passt sich sowohl für 50 als auch für 60 Hz an.

Aufstellen und Anschließen

Anforderungen an den Aufstellort

Für einen sicheren und fehlerfreien Betrieb des Gerätes muss der Aufstellort folgende Voraussetzungen erfüllen:





- Bei Aufstellung des Gerätes das Gerät auf eine feste, flache und waagerechte Unterlage stellen.
- Betreiben Sie das Gerät nicht in einer heißen, nassen oder sehr feuchten Umgebung oder in der Nähe von brennbarem Material.
- Die Steckdose muss leicht zugänglich sein, so dass das Netzkabel notfalls leicht abgezogen werden kann.

Elektrischer Anschluss

ACHTUNG

- ▶ Vergleichen Sie vor dem Anschließen des Gerätes die Anschlussdaten (Spannung und Frequenz) auf dem Typenschild mit denen Ihres Elektronetzes. Diese Daten müssen übereinstimmen, damit keine Schäden am Gerät auftreten.
 - ▶ Vergewissern Sie sich, dass das Netzkabel des Gerätes unbeschädigt ist und nicht über heiße Flächen und/oder scharfe Kanten verlegt wird.
 - ▶ Achten Sie darauf, dass das Netzkabel nicht straff gespannt oder geknickt wird.
 - ▶ Lassen Sie das Netzkabel nicht über Ecken hängen (Stolperdrahteffekt).
- ◆ Stecken Sie den Netzstecker in die Netzsteckdose.





Funktionen

Taste		Funktion
	12	Funktion „Verschweißen“ starten/abbrechen (ohne Vakuumieren)
	13	Funktion „vakuumieren und verschweißen“ starten/abbrechen
	14	Zusatz-Funktion „Wet“ aktivieren/deaktivieren (für besonders feuchte Lebensmittel)
	15	Zusatz-Funktion „Soft“ aktivieren/deaktivieren (für druckempfindliche Lebensmittel, wie z. B. Früchte oder Torten)
	16	Funktion „extern vakuumieren“ starten/abbrechen (zum Vakuumieren mit Schlauch und Adapter)

Tipps

In nachfolgender Tabelle erhalten Sie Hinweise zur optimalen Vorbereitung und Verarbeitung der Lebensmittel.

Lebensmittel	Hinweise	Empfohlenes Behältnis	Empfohlene Zusatz-Funktion
Fleisch/Fisch	<ul style="list-style-type: none"> – nur in frischer Qualität verwenden, – Kühlkette nicht unterbrechen 	– Beutel	
Gemüse	<ul style="list-style-type: none"> – schälen oder waschen und trocknen – wenige Minuten in kochendem Wasser blanchieren, mit Eiswasser abschrecken und abtrocknen, um den Verlust von Geschmack und Farbe oder Gasbildung* während der Lagerung zu vermeiden 	– Beutel	

Lebensmittel	Hinweise	Empfohlenes Behältnis	Empfohlene Zusatz-Funktion
Blattgemüse/ Salat	<ul style="list-style-type: none"> – waschen und trocknen – nicht zum Einfrieren geeignet 	– Behälter	
Obst	<ul style="list-style-type: none"> – schälen oder waschen und trocknen 	– Kühlschrank: Behälter	
		– Gefrierschrank: Beutel	 
Kräuter	<ul style="list-style-type: none"> – waschen und trocknen – ganze Stängel 	– Beutel	
Backwaren		– Behälter	
		– Beutel	
Pulvrige Lebensmittel	<ul style="list-style-type: none"> – ein Stück Küchenrolle oben in den Beutel/Behälter geben oder in Originalverpackung vakuumieren 	<ul style="list-style-type: none"> – Beutel – Behälter 	
Kalte Flüssigkeiten	<ul style="list-style-type: none"> – ggf. kurz anfrieren 	– Behälter	
		– Beutel	
Abgekühlte, gegarte Speisen		– Behälter	
		– Beutel	

* Gilt z. B. für alle Kohllarten (Brokkoli, Rosenkohl, Grünkohl etc.), Spargel, Zuckerschoten, Bohnen, Romanesco und Pak Choy.

Schlauchfolie verschweißen



HINWEISE ZUR FOLIE

- ▶ Die Folie darf maximal 30 cm breit sein. Ansonsten kann sie nicht korrekt verschweißt werden.
- ▶ Benutzen Sie für dieses Gerät nur Folien, die auf einer Seite eine Struktur haben (Punkte oder Rillen) und eine Stärke von ca. 0,17 - 0,29 mm (170 - 290 µ) und aus Nylon (PA) - PE hergestellt sind. Ansonsten wird die Schweißnaht nicht dicht und das Gerät kann beschädigt werden. Sie erkennen Folien dieser Art an den Angaben auf der Verpackung. Je nach Art und Stärke der Folie variiert die Qualität der Schweißnaht.
- ▶ Die mitgelieferte Folie ist für Temperaturen zwischen -20 °C und +110 °C geeignet.
- ▶ Die mitgelieferte Folie ist BPA-frei und mikrowellengeeignet. Erhitzen Sie die Beutel jedoch niemals komplett verschweißt in der Mikrowelle. Der Beutel kann bersten! Eine Seite des Beutels muss geöffnet sein. Erhitzen Sie die Beutel maximal 3 Minuten bei maximal 600 W.

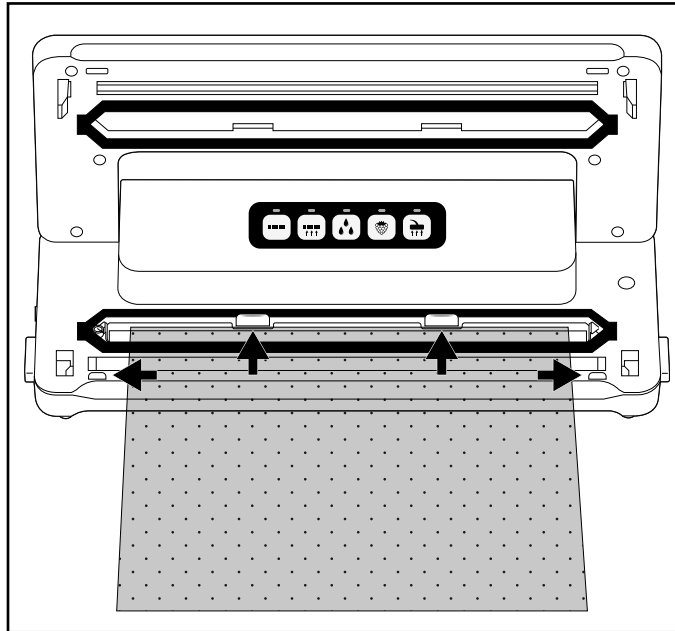
- 1) Schneiden Sie die gewünschte Länge für Ihren Beutel von der Schlauchfolie mit einer Schere möglichst gerade ab.
- 2) Öffnen Sie den Gerätedeckel **1**, indem Sie die Deckelentriegelungen **8** drücken und den Gerätedeckel **1** nach oben hin öffnen.
- 3) Legen Sie das offene Ende des Beutels so weit in das Gerät, dass sich die Öffnung des Beutels mittig innerhalb des unteren Dichtungsringes **5** befindet. Der Beutel darf maximal bis an die hinteren Begrenzungen **6** stoßen und muss zwischen den vorderen Begrenzungen **7** liegen. Wenn der Beutel über einer oder beiden Begrenzungen **6/7** liegt, kann der Beutel nicht korrekt verschweißt werden:



HINWEIS

- ▶ Die Beutelloffnung muss glatt auf den Schweißdrähten ④ liegen. Ansonsten funktioniert das Verschweißen nicht richtig.
- 4) Schließen Sie den Gerätedeckel ❶. Die Anpressdichtung ❶ presst den Beutel auf die Schweißdrähte ④, so dass eine glatte Naht entsteht. Achten Sie dabei darauf, dass beide Ecken des Gerätedeckels ❶ einrasten. Drücken Sie diese gegebenenfalls noch einmal an den Markierungen  und  herunter, so dass der Gerätedeckel ❶ einrastet und verriegelt ist.
 - 5) Drücken Sie die Taste  ❷. Die Kontrollleuchte ❷ leuchtet. Sobald der Versiegelungsvorgang abgeschlossen ist, blinkt die Kontrollleuchte ❷ und erlischt dann.

HINWEIS

- ▶ Sie können den Versiegelungsvorgang jederzeit abbrechen, indem Sie die Taste  ❷ erneut drücken. Die Kontrollleuchte ❷ blinkt und erlischt dann.

ACHTUNG - SACHSCHADEN

Wenn die Kontrollleuchte ⑫ während des Versiegelungsvorgangs nach spätestens 10 Sekunden nicht erlischt, liegt ein Defekt des Gerätes vor!

- ▶ Ziehen Sie sofort den Netzstecker aus der Netzsteckdose. Versuchen Sie nicht, das Gerät selber zu reparieren. Wenden Sie sich an den Kundendienst.
- 6) Öffnen Sie den Gerätedeckel ①, indem Sie die Deckelentriegelungen ③ drücken und den Gerätedeckel ① nach oben hin öffnen. Entnehmen Sie den Beutel. Dieser ist nun an einem Ende verschweißt.

HINWEIS

- ▶ Stellen Sie sicher, dass die Schweißnaht ordnungsgemäß ist. Eine korrekte Schweißnaht soll ein glatter, gerader Streifen ohne Falten sein.
- 7) Befüllen Sie den Beutel. Sie müssen mindestens 6 cm Beutel bis zur verschweißenden Kante frei lassen.

ACHTUNG - SACHSCHADEN

- ▶ Befüllen Sie den Beutel so, dass möglichst keine Lebensmittelreste oder Flüssigkeiten beim Verschweißen herauslaufen und in das Gerät gelangen können.
- 8) Wenn Sie den Beutel nicht vakuumieren wollen, verschweißen Sie nun die andere, offene Seite.

HINWEIS

- ▶ Warten Sie einige Sekunden, bevor Sie den nächsten Beutel verschweißen, damit das Gerät abkühlen kann. Während dieser Abkühlphase können Sie die Funktion „Verschweißen“ nicht starten.

Vakuuieren

Schlauchfolie vakuuieren



Sie können beim Verschweißen auch die Luft aus dem Beutel saugen (vakuuieren):

HINWEIS

- ▶ Wenn Sie Beutel mit ausschließlich flüssigem Inhalt vakuuieren wollen, frieren Sie die Flüssigkeiten am besten kurz an, damit sie während des Vakuuierens nicht in das Gerät gesaugt werden. Sollten doch mal ungewollt kleinere Mengen an Flüssigkeiten oder Lebensmittel eingesaugt werden, gelangen diese in die kleine Auffangschale, die sich zwischen dem unteren Dichtungsring **5** befindet.

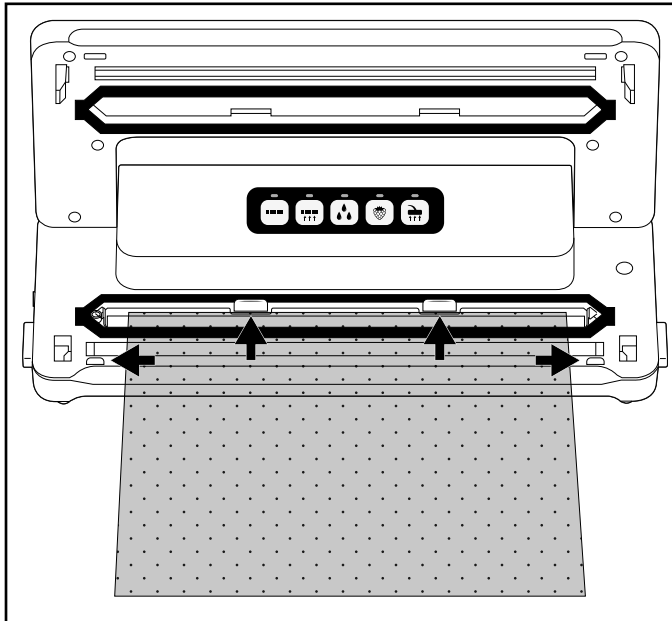
- 1) Legen Sie das offene Ende des Beutels so weit in das Gerät, dass sich die Öffnung des Beutels mittig innerhalb des unteren Dichtungsringes **5** befindet. Der Beutel darf maximal bis an die hinteren Begrenzungen **6** stoßen und muss zwischen den vorderen Begrenzungen **7** liegen. Ansonsten funktioniert das Absaugen und Verschweißen nicht:



- 2) Schließen Sie den Gerätedeckel **1**. Achten Sie dabei darauf, dass beide Ecken des Gerätedeckels **1** einrasten. Drücken Sie diese gegebenenfalls noch einmal an den Markierungen  und  herunter, so dass der Gerätedeckel **1** einrastet und verriegelt ist.

HINWEIS

- ▶ Achten Sie darauf, dass der obere **10** und der untere Dichtungsring **5** nicht beschädigt sind! Ansonsten kann das Gerät die Luft nicht aus dem Beutel saugen.
- ▶ Sollte einer der Dichtungsringe **10/5** beschädigt sein, ziehen Sie diesen einfach aus der Vertiefung heraus und drücken Sie die Ersatzdichtung in die Vertiefung rein.

3) Wählen Sie gegebenenfalls die passende Zusatz-Funktion für Ihr Lebensmittel. Ansonsten überspringen Sie diesen Handlungsschritt und fahren mit Punkt 4) fort:

- Drücken Sie die Taste  **14**, wenn Sie ein besonders feuchtes oder saftiges Lebensmittel, wie frisch mariniertes Fleisch oder geschnittenes Obst, vakuumieren wollen.

Wenn sich Feuchtigkeit zwischen der Folie an der Schweißnaht befindet, kann dies zu fehlerhaften Schweißnähten führen. Bei Aktivierung dieser Funktion wird die Zeit des Verschweißens erhöht, so dass die Schweißnaht stabiler ist.



Wenn die Zusatz-Funktion  „Wet“ aktiviert ist, leuchtet die dazugehörige Kontrollleuchte **14**.

- Drücken Sie die Taste  **15**, wenn Sie druckempfindliche Lebensmittel, wie Torten oder Beeren, vakuumieren wollen. Bei Aktivierung der Zusatz-Funktion „Soft“ wird der Unterdruck etwas reduziert und das Lebensmittel nicht so stark gequetscht.

Wenn die Zusatz-Funktion  „Soft“ aktiviert ist, leuchtet die dazugehörige Kontrollleuchte **15**.



HINWEIS

- ▶ Wenn Sie ein feuchtes und druckempfindliches Lebensmittel vakuumieren wollen, können Sie auch beide Zusatz-Funktionen gleichzeitig aktivieren.

4) Drücken Sie die Taste  **13**. Die Kontrollleuchte **13** leuchtet und das Gerät zieht die Luft aus dem Beutel. Sobald die Luft abgesaugt wurde, leuchtet zusätzlich die Kontrollleuchte  **12**. Das Gerät versiegelt nun den Beutel. Sobald der Versiegelungsvorgang beendet ist, blinken beide Kontrollleuchten **13/12** und erlöschen dann.

5) Wenn beide Kontrollleuchten **13/12** erloschen sind, können Sie den Deckel öffnen, indem Sie die Deckelentriegelungen **8** drücken und den Gerätedeckel **1** nach oben hin öffnen. Entnehmen Sie den vakuumierten und versiegelten Beutel.

HINWEIS

- ▶ Sie können den Vakuuervorgang jederzeit unterbrechen, indem Sie die Taste  **13** erneut drücken. Die dazugehörige Kontrollleuchte **16** erlischt. Drücken Sie die Taste  **13** erneut, wird der Vakuuervorgang fortgesetzt.
Hat das Gerät schon in den Versiegelungsvorgang gewechselt und die Kontrollleuchte **12** leuchtet zusätzlich, kann der Vorgang auch mit der Taste  **12** abgebrochen werden. Die Kontrollleuchten **13/12** blinken erst und erlöschen dann. Das Gerät stoppt den Versiegelungsvorgang.
- ▶ Wenn Sie 5 Beutel hintereinander vakuumiert und verschweißt haben, lassen Sie das Gerät ca. 1 Minute abkühlen. Während dieser Abkühlphase kann es sein, dass sich das Gerät nicht starten lässt.
Nach der Abkühlphase können Sie das Gerät normal weiter verwenden (auch wenn noch keine ganze Minute verstrichen ist).

TIPP - „SOUS-VIDE-GAREN“

- ▶ Da die mitgelieferte Folie für Temperaturen zwischen -20 °C und +110 °C geeignet ist, können Sie diese zum sogenannten „Sous-vide-Garen“ (Vakuulgaren) nutzen. „Sous-vide“ ist französisch und bedeutet „unter Vakuum“.
Beim Vakuulgaren wird das Gargut (hauptsächlich Fisch oder Fleisch, jedoch ist auch Gemüse möglich) in einem Vakuumbeutel eingeschweißt und dann darin bei Niedrigtemperatur (ca. 50 bis 90 °C) im Wasserbad oder unter Dampf gegart. Das hat den Vorteil, dass flüchtige Geschmacksstoffe oder Aromen während des Garens nicht austreten können. Das Gargut trocknet nicht aus und Vitamine und Aromen werden geschont. Kräuter oder Gewürze, die mit in den Vakuumbeutel eingeschweißt werden, geben ihren Geschmack intensiver an das Gargut ab.

Behälter und wiederverschließbare Beutel vakuumieren

HINWEIS

- ▶ Wenn Sie Behälter oder Beutel mit ausschließlich flüssigem Inhalt vakuumieren wollen, frieren Sie die Flüssigkeiten am besten kurz an, damit sie während des Vakuumierens nicht in das Gerät gesaugt werden. Sollten doch mal ungewollt kleinere Mengen an Flüssigkeiten oder Lebensmittel eingesaugt werden, gelangen diese in die kleine Auffangschale, die sich zwischen dem unteren Dichtungsring **5** befindet.





Mit den im Lieferumfang enthaltenen Vakuumschläuchen **17** und entsprechenden Adaptern **18/19/20** können Sie Behälter und wiederverschließbare Beutel vakuumieren.

HINWEIS

- ▶ Geeignete Beutel und Behälter sind über unseren Onlineshop separat erhältlich, sehen Sie dazu das Kapitel „Ersatzteile und Zubehör bestellen“.
- ▶ Die Vakuumschläuche **17** und die Adapter **18/19/20** sind auch mit Beuteln und Behältern von anderen Herstellern kompatibel.



Adapter	z. B. passend für
Adapter A 18	FoodSaver-Lunchboxen, Ernesto, verschiedene Beutel mit Ventil
Adapter B 19	FoodSaver-Frischebehälter, verschiedene Beutel mit Ventil
Adapter C 20	CASO, FoodSaver-Vorratsdosen

Beutel vakuumieren

- 1) Schließen Sie einen Vakuumschlauch **17** an die Ansaugvorrichtung  **9** des Gerätes an.
- 2) Wählen Sie den passenden Adapter A/B **18/19** für den Beutel, den Sie vakuumieren wollen und stecken Sie diesen auf den Vakuumschlauch **17**.
- 3) Schließen Sie den Gerätedeckel **1**. Achten Sie dabei darauf, dass beide Ecken des Gerätedeckels **1** einrasten. Drücken Sie diese gegebenenfalls noch einmal an den Markierungen  und  herunter, so dass der Gerätedeckel **1** einrastet und verriegelt ist.
- 4) Schließen Sie den zu vakuumierenden Beutel sorgfältig. Das Vakuumieren funktioniert nur, wenn der Beutel komplett verschlossen ist. Positionieren Sie den Beutel am besten so, dass die Absaugöffnung des Beutels auf einer glatten Oberfläche liegt.
- 5) Drücken Sie den Adapter A/B **18/19** fest auf die Absaugöffnung am Beutel.
- 6) Drücken Sie die Taste  **16**. Die Kontrollleuchte **16** leuchtet und das Gerät zieht die Luft aus dem Beutel. Sobald die Luft abgesaugt wurde, erlischt die Kontrollleuchte **16**.
- 7) Sie können den Adapter A/B **18/19** nun vom Beutel entfernen.

Behälter vakuumieren

- 1) Schließen Sie einen Vakuumschlauch **17** an die Ansaugvorrichtung  **9** des Gerätes an.
- 2) Wählen Sie den passenden Adapter **18/19/20** für den Behälter, den Sie vakuumieren wollen und stecken Sie diesen auf den Vakuumschlauch **17**.

- 3) Schließen Sie den Gerätedeckel **1**. Achten Sie dabei darauf, dass beide Ecken des Gerätedeckels **1** einrasten. Drücken Sie diese gegebenenfalls noch einmal an den Markierungen  und  herunter, so dass der Gerätedeckel **1** einrastet und verriegelt ist.
- 4) Schließen Sie den Adapter **18/19/20** an die entsprechende Vorrichtung des Behälters an. Sehen Sie für weitere Informationen in die Bedienungsanleitung des Behälters.
- 5) Drücken Sie die Taste  **16**. Die Kontrollleuchte **16** leuchtet und das Gerät zieht die Luft aus dem Behälter. Sobald die Luft abgesaugt wurde, erlischt die Kontrollleuchte **16**.
- 6) Sie können die Adapter **18/19/20** nun vom Behälter und vom Gerät entfernen.

Reinigung

GEFAHR

Lebensgefahr durch elektrischen Strom!

- ▶ Ziehen Sie den Netzstecker aus der Steckdose, bevor Sie mit der Reinigung beginnen.
- ▶ Stellen Sie sicher, dass bei der Reinigung keine Feuchtigkeit in das Gerät eindringt.

ACHTUNG

Mögliche Beschädigung des Gerätes

- ▶ Verwenden Sie keine aggressiven oder scheuernden Reinigungsmittel, da diese die Gehäuseoberfläche angreifen können.
- ▶ Verwenden Sie keine harten oder scharfen Gegenstände, um eventuelle Klebereste von den Schweißdrähten **4** zu entfernen. Andernfalls können die Schweißdrähte **4** oder die Isolierung beschädigt werden.

Gerät reinigen

- ◆ Reinigen Sie die Gehäuseoberfläche mit einem leicht feuchten Tuch und einem milden Spülmittel.
- ◆ Wischen Sie den oberen **10** und den unteren Dichtungsring **5** sowie die Anpressdichtung **11** mit einem feuchten Tuch ab. Stellen Sie sicher, dass das Gerät wieder trocken ist, bevor Sie es erneut verwenden.
- ◆ Wischen Sie die Vakuumschläuche **17** sowie die Adapter **18/19/20** mit einem feuchten Tuch ab. Bei starker Verschmutzung können Sie diese Teile auch in warmem Wasser mit etwas Spülmittel reinigen. Stellen Sie sicher, dass alle Teile vor einer erneuten Benutzung trocken sind.
- ◆ Spülen Sie die Auffangschale für Flüssigkeiten, die sich zwischen dem unteren Dichtungsring **5** befindet, in warmem Wasser mit etwas Spülmittel.



Bei Bedarf können Sie die Auffangschale auch in der Spülmaschine reinigen. Achten Sie dabei darauf, die Auffangschale nicht einzuklemmen und benutzen Sie, wenn möglich, den oberen Korb der Spülmaschine.

Aufbewahrung

Das Gerät hat eine integrierte Kabelaufwicklung **3** an der Gehäuseunterseite, auf die Sie das Netzkabel bei Nichtgebrauch aufwickeln können. Wickeln Sie das Netzkabel in Richtung der abgebildeten Pfeile um die Kabelaufwicklung **3**.

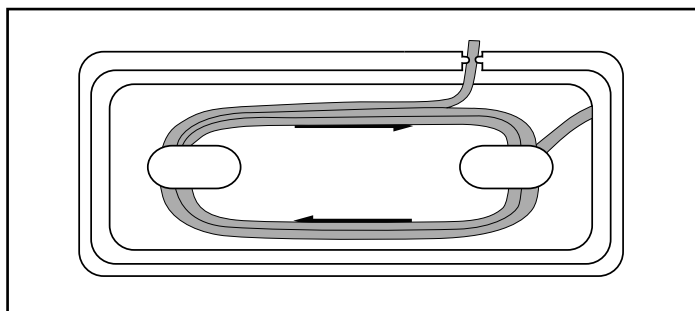

Dadurch vermeiden Sie, dass das Netzkabel eingeklemmt, verschmutzt oder durch das lose Herabhängen zur Gefahrenquelle wird.

ACHTUNG

Mögliche Beschädigung des Gerätes

- ▶ Lassen Sie, während Sie das Gerät lagern, nicht den Gerätedeckel **1** einrasten! Wenn der Gerätedeckel **1** eingerastet ist, wird andauernder Druck auf den oberen **10** und unteren Dichtungsring **5** sowie auf die Anpressdichtung **11** ausgeübt. Diese können dadurch in Ihrer Funktion beeinträchtigt werden.
- ◆ Lagern Sie das Gerät an einem sauberen, trockenen Ort ohne direkte Sonneneinstrahlung.

Entsorgung



Werfen Sie das Gerät keinesfalls in den normalen Hausmüll. Dieses Produkt unterliegt der europäischen Richtlinie 2012/19/EU (Waste Electrical and Electronic Equipment).

Entsorgen Sie das Gerät über einen zugelassenen Entsorgungsbetrieb oder über Ihre kommunale Entsorgungseinrichtung. Beachten Sie die aktuell geltenden Vorschriften. Setzen Sie sich im Zweifelsfall mit Ihrer Entsorgungseinrichtung in Verbindung.



Möglichkeiten zur Entsorgung des ausgedienten Produkts erfahren Sie bei Ihrer Gemeinde- oder Stadtverwaltung.

Garantie der Kompernaß Handels GmbH

Sehr geehrte Kundin, sehr geehrter Kunde,

Sie erhalten auf dieses Gerät 3 Jahre Garantie ab Kaufdatum. Im Falle von Mängeln dieses Produkts stehen Ihnen gegen den Verkäufer des Produkts gesetzliche Rechte zu. Diese gesetzlichen Rechte werden durch unsere im Folgenden dargestellte Garantie nicht eingeschränkt.

Garantiebedingungen

Die Garantiefrist beginnt mit dem Kaufdatum. Bitte bewahren Sie den Kassenbonn gut auf. Dieser wird als Nachweis für den Kauf benötigt.

Tritt innerhalb von drei Jahren ab dem Kaufdatum dieses Produkts ein Material- oder Fabrikationsfehler auf, wird das Produkt von uns – nach unserer Wahl – für Sie kostenlos repariert, ersetzt oder der Kaufpreis erstattet. Diese Garantieleistung setzt voraus, dass innerhalb der Dreijahresfrist das defekte Gerät und der Kaufbeleg (Kassenbonn) vorgelegt und schriftlich kurz beschrieben wird, worin der Mangel besteht und wann er aufgetreten ist.

Wenn der Defekt von unserer Garantie gedeckt ist, erhalten Sie das reparierte oder ein neues Produkt zurück. Mit Reparatur oder Austausch des Produkts beginnt kein neuer Garantiezeitraum.

Garantiezeit und gesetzliche Mängelansprüche

Die Garantiezeit wird durch die Gewährleistung nicht verlängert. Dies gilt auch für ersetzte und reparierte Teile. Eventuell schon beim Kauf vorhandene Schäden und Mängel müssen sofort nach dem Auspacken gemeldet werden. Nach Ablauf der Garantiezeit anfallende Reparaturen sind kostenpflichtig.

Garantieumfang

Das Gerät wurde nach strengen Qualitätsrichtlinien sorgfältig produziert und vor Auslieferung gewissenhaft geprüft.

Die Garantieleistung gilt für Material- oder Fabrikationsfehler. Diese Garantie erstreckt sich nicht auf Produktteile, die normaler Abnutzung ausgesetzt sind und daher als Verschleißteile angesehen werden können oder für Beschädigungen an zerbrechlichen Teilen, z. B. Schalter, Akkus oder Teile, die aus Glas gefertigt sind.

Diese Garantie verfällt, wenn das Produkt beschädigt, nicht sachgemäß benutzt oder gewartet wurde. Für eine sachgemäße Benutzung des Produkts sind alle in der Bedienungsanleitung aufgeführten Anweisungen genau einzuhalten. Verwendungszwecke und Handlungen, von denen in der Bedienungsanleitung abgeraten oder vor denen gewarnt wird, sind unbedingt zu vermeiden.

Das Produkt ist nur für den privaten und nicht für den gewerblichen Gebrauch bestimmt. Bei missbräuchlicher und unsachgemäßer Behandlung, Gewaltanwendung und bei Eingriffen, die nicht von unserer autorisierten Serviceniederlassung vorgenommen wurden, erlischt die Garantie.

Abwicklung im Garantiefall

Um eine schnelle Bearbeitung Ihres Anliegens zu gewährleisten, folgen Sie bitte den folgenden Hinweisen:

- Bitte halten Sie für alle Anfragen den Kassenbon und die Artikelnummer (IAN) 389185_2104 als Nachweis für den Kauf bereit.
- Die Artikelnummer entnehmen Sie bitte dem Typenschild am Produkt, einer Gravur am Produkt, dem Titelblatt der Bedienungsanleitung (unten links) oder dem Aufkleber auf der Rück- oder Unterseite des Produktes.
- Sollten Funktionsfehler oder sonstige Mängel auftreten, kontaktieren Sie zunächst die nachfolgend benannte Serviceabteilung **telefonisch** oder per **E-Mail**.
- Ein als defekt erfasstes Produkt können Sie dann unter Beifügung des Kaufbelegs (Kassenbon) und der Angabe, worin der Mangel besteht und wann er aufgetreten ist, für Sie portofrei an die Ihnen mitgeteilte Serviceanschrift übersenden.



Auf www.lidl-service.com können Sie diese und viele weitere Handbücher, Produktvideos und Installationssoftware herunterladen.

Mit diesem QR-Code gelangen Sie direkt auf die Lidl-Service-Seite (www.lidl-service.com) und können durch die Eingabe der Artikelnummer (IAN) 389185_2104 Ihre Bedienungsanleitung öffnen.

Service

DE Service Deutschland

Tel.: 0800 5435 111 (kostenfrei aus dem dt. Festnetz/Mobilfunknetz)

E-Mail: kompennass@lidl.de

AT Service Österreich

Tel.: 0820 201 222 (0,15 EUR/Min.)

E-Mail: kompennass@lidl.at

CH Service Schweiz

Tel.: 0842 665566 (0,08 CHF/Min., Mobilfunk max. 0,40 CHF/Min.)

E-Mail: kompennass@lidl.ch

IAN 389185_2104

Importeur

Bitte beachten Sie, dass die folgende Anschrift keine Serviceanschrift ist. Kontaktieren Sie zunächst die benannte Servicestelle.

KOMPERNASS HANDELS GMBH

BURGSTRASSE 21

44867 BOCHUM

DEUTSCHLAND

www.kompennass.com

Ersatzteile bestellen

Sie können Ersatzteile für dieses Produkt bequem im Internet unter www.kompernass.com dauerhaft nachbestellen.

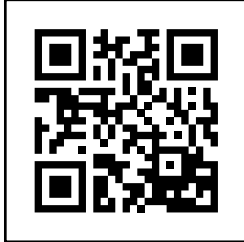

Scannen Sie den QR-Code mit Ihrem Smartphone/ Tablet. Mit diesem QR-Code gelangen Sie direkt auf unsere Webseite und können die verfügbaren Ersatzteile einsehen und bestellen.

HINWEIS

- ▶ Sollten Sie Probleme mit der Online-Bestellung haben, wenden Sie sich telefonisch oder per E-Mail an unser Servicecenter.
- ▶ Bitte geben Sie immer die Artikelnummer (z. B. IAN 123456_7890), die Sie dem Titelblatt dieser Bedienungsanleitung entnehmen können, bei Ihrer Bestellung mit an.
- ▶ Bitte beachten Sie, dass nicht für alle Lieferländer eine Online-Bestellung von Ersatzteilen möglich ist.

