

## Sadržaj

<b>Uvod</b> .....	<b>2</b>
Autorsko pravo .....	2
Ograničenje odgovornosti .....	2
<b>Namjenska uporaba</b> .....	<b>2</b>
<b>Opseg isporuke i provjera transporta</b> .....	<b>3</b>
Raspakiranje .....	3
Zbrinjavanje ambalaže .....	3
<b>Opis uređaja</b> .....	<b>4</b>
<b>Tehnički podaci</b> .....	<b>5</b>
<b>Sigurnosne napomene</b> .....	<b>5</b>
<b>Postavljanje i priključivanje</b> .....	<b>7</b>
Zahtjevi u pogledu mjesta postavljanja .....	7
Električni priključak .....	7
<b>Funkcije</b> .....	<b>8</b>
<b>Savjeti</b> .....	<b>8</b>
<b>Zavarivanje cjevaste folije</b> .....	<b>10</b>
<b>Vakumiranje</b> .....	<b>13</b>
Vakumiranje cjevaste folije .....	13
Vakumiranje posuda i vrećica koje se mogu ponovno zatvoriti .....	15
<b>Čišćenje</b> .....	<b>17</b>
Čišćenje uređaja .....	17
<b>Čuvanje</b> .....	<b>18</b>
<b>Zbrinjavanje</b> .....	<b>18</b>
<b>Jamstvo tvrtke Kompennass Handels GmbH</b> .....	<b>19</b>
Servis .....	20
Uvoznik .....	20
<b>Naručivanje rezervnih dijelova</b> .....	<b>21</b>

## Uvod

Čestitamo na kupnji Vašeg novog uređaja!

Time ste se odlučili za moderan i visokovrijedan proizvod. Upute za rukovanje predstavljaju sastavni dio proizvoda. One sadrže važne napomene za sigurnost, rukovanje i zbrinjavanje. Prije uporabe proizvoda upoznajte se sa svim napomenama za rukovanje i sa svim sigurnosnim napomenama. Ovaj proizvod koristite isključivo na opisan način i za navedena područja primjene. U slučaju predaje proizvoda trećim osobama, priložite i također predajte i svu dokumentaciju.

## Autorsko pravo

Ova je dokumentacija zaštićena autorskim pravima.

Svako umnožavanje odnosno svako naknadno tiskanje, čak i djelomično, kao i reprodukcija slika, makar i u promijenjenom stanju, dozvoljeni su isključivo uz pismeno odobrenje proizvođača.

## Ograničenje odgovornosti

Sve tehničke informacije, svi podaci i sve napomene za priključivanje i posluživanje uređaja sadržani u ovim uputama za rukovanje odgovaraju najnovijem stanju tehnike u trenutku pripreme za tisak i navedeni su uz uvažavanje naših dosadašnjih iskustava i saznanja.

Na osnovu navoda, slika i opisa sadržanih u ovim uputama za rukovanje ne mogu se izvoditi nikakva potraživanja.

Proizvođač ne preuzima odgovornost za štete nastale uslijed nepoštivanja uputa, nenamjenske uporabe uređaja, nestručno izvedenih popravaka, neautorizirano izvršenih preinaka ili uporabe nedopuštenih zamjenskih dijelova.

## Namjenska uporaba

Ovaj je uređaj namijenjen isključivo za zavarivanje i vakumiranje hrane u količinama za kućanstvo i samo za privatnu uporabu u kućanstvu. Ovaj uređaj nije namijenjen za gospodarsku ili industrijsku uporabu, i nije za trajnu uporabu.

Svaki drugi način uporabe i svaka uporaba koja prelazi navedene okvire smatra se nenamjenskom. Isključena su sva potraživanja bilo koje vrste na temelju štete nastale nenamjenskom uporabom. Rizik snosi isključivo sam korisnik.

## Opseg isporuke i provjera transporta

Uređaj se standardno isporučuje sa sljedećim komponentama:

- Uređaj za vakuumiranje
- 1 x rola s folijom
- 2 x crijevo
- 3 x adapter
- 1 x rezervni brtveni prsten
- Ove upute za uporabu

### NAPOMENA

- ▶ Provjerite cjelovitost opsega isporuke i provjerite postoje li na uređaju vidljiva oštećenja.
- ▶ U slučaju nepotpune isporuke ili štete uzrokovane nedostatnim pakiranjem, kao i štete nastale prilikom transporta, nazovite telefon servisne službe (vidi poglavlje **Servis**).

## Raspakiranje

- ◆ Sve dijelove uređaja, cjevastu foliju i upute za rukovanje izvadite iz kartonske kutije.
- ◆ Odstranite svu ambalažu.
- ◆ Uklonite zaštitnu foliju s upravljačkog polja.

### ⚠ OPASNOST

- ▶ Djeca ne smiju koristiti ambalažu za igranje. Postoji opasnost od gušenja.

## Zbrinjavanje ambalaže

Ambalaža štiti uređaj od transportnih oštećenja. Ambalažni materijali odabrani su prema ekološkim aspektima i aspektima odlaganja i stoga se mogu reciklirati.



Povrat ambalaže u kružni tok materijala štedi sirovine i smanjuje nakupljanje otpada. Ambalažu koja vam više nije potrebna zbrinite u skladu s važećim lokalnim propisima.

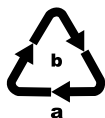

Ambalažu zbrinite na ekološki prihvatljiv način.

Pazite na oznake na različitim materijalima ambalaže i po potrebi ih zbrinite odvojeno. Materijali ambalaže označeni su kraticama (a) i brojkama (b) sljedećeg značenja: 1–7: Plastika, 20–22: Papir i karton, 80–98:

Kompozitni materijali

### NAPOMENA





- ▶ Po mogućnosti sačuvajte originalno pakiranje za vrijeme trajanja prava na jamstvo kako biste uređaj u slučaju korištenja prava na jamstvo mogli uredno zapakirati.

## Opis uređaja

Slika A

- ❶ Poklopac uređaja
- ❷ Usisna cijev
- ❸ Namatač za kabel
- ❹ Žice za zavarivanje
- ❺ Donji brtveni prsten
- ❻ Stražni graničnici
- ❼ Prednji graničnici
- ❽ Deblokada poklopca
- ❾ Naprava za usisavanje 
- ❿ Gornji brtveni prsten
- ⓫ Pritisna brtva



Slika B

- ❿ Tipka  (pokretanje / zaustavljanje funkcije „zavarivanje“) s kontrolnom lampicom (crvena)
- ⓫ Tipka  (pokretanje / zaustavljanje funkcije „vakumiranje i zavarivanje“) s kontrolnom lampicom (crvena)
- ⓬ Tipka  (aktiviranje / deaktiviranje dodatne funkcije „Wet“) s kontrolnom lampicom (zelena)
- ⓭ Tipka  (aktiviranje / deaktiviranje funkcije „Soft“) s kontrolnom lampicom (zelena)
- ⓮ Tipka  (pokretanje / zaustavljanje funkcije „vanjsko vakumiranje“) s kontrolnom lampicom (zelena)

Slika C

- ⓯ crijevo za vakumiranje
- ⓰ adapter A
- ⓱ adapter B
- ⓲ adapter C

## Tehnički podaci

Radni napon	220 - 240 V ~ (izmjenični napon), 50/60 Hz
Snaga uređaja	125 W
Razred zaštite	II /  (dvostruka izolacija)
	Svi dijelovi ovog uređaja koji dolaze u dodir s namirnicama prehrambeno su sigurni.

## Sigurnosne napomene

### **OPASNOST OD STRUJNOG UDARA!**

- Uređaj prije uporabe provjerite kako biste ustanovili eventualna vidljiva vanjska oštećenja. Oštećeni uređaj ne puštajte u rad.
- Ako dođe do oštećenja mrežnog kabela, isti mora zamijeniti proizvođač, servis za kupce ili slična kvalificirana osoba, kako bi se izbjegle opasnosti.
- Uređaj nikada ne koristite s oštećenim mrežnim kabelom.
- Ne koristite produžne kabele ili nizove utičnica, koje ne odgovaraju potrebnim sigurnosnim odredbama.
- Nikada ne otvarajte kućište uređaja!
- Mrežni utikač izvucite iz utičnice, prije nego što započnete s čišćenjem.
- Osigurajte, da prilikom čišćenja ne dođe do prodiranja vlage u uređaj.

## **⚠ OPASNOST OD EKSPLOZIJE!**

- Popravke uređaja smiju obavljati isključivo ovlaštena stručna poduzeća ili servis za kupce. Nestručni popravci mogu uzrokovati opasnosti od ozljeda korisnika ili oštećenja uređaja. Osim toga, u tom se slučaju gubi i pravo na jamstvo.
- Utičnica mora biti lako dostupna, kako biste mrežni kabel u slučaju opasnosti lako mogli iskopčati.

## **⚠ OPASNOST OD OZLJEDA!**

- Čišćenje i servisiranje ne smiju obavljati djeca bez odgovarajućeg nadzora.
- Uređaj i njegov priključni kabel treba držati podalje od djece mlađe od 8 godina.
- Ovaj uređaj smiju koristiti djeca stara 8 godina ili više, kao i osobe sa smanjenim fizičkim, senzornim ili mentalnim sposobnostima ili pomanjkanjem iskustva i/ili znanja, ukoliko su pod nadzorom ili su primile poduku o sigurnom rukovanju uređajem te su razumjele opasnosti koje proizlaze iz uporabe uređaja.
- Djeca se ne smiju igrati uređajem!
- Djecu treba nadzirati kako bi se osiguralo da se ne igraju uređajem.
- Uređaj nikada ne ostavite bez nadzora, kada je spreman za rad. Nakon uporabe ili za vrijeme prekida rada izvucite mrežni utikač iz utičnice, kako biste izbjegli nehotično uključivanje.

## **⚠ OPREZ – OŠTEĆENJE PROIZVODA!**

- Ne koristite vanjski uklopni sat ili posebne sustave za daljinsko upravljanje uređajem.

## **NAPOMENA**

- Za prebacivanje proizvoda između 50 i 60 Hz nije potreban nikakav zahvat korisnika. Proizvod će se prilagoditi i raditi i na 50 i na 60 Hz.

## **⚠ OPASNOST – STRUJNI UDAR!**

**⚠ Oprez! ⚠ Upozorenje:** Mogućnost strujnog udara !  
Ne otvarati kućište proizvoda !

## **Postavljanje i priključivanje**

### **Zahtjevi u pogledu mjesta postavljanja**

Za siguran i besprijekoran rad uređaja mjesto postavljanja mora zadovoljiti sljedeće zahtjeve:



- Prilikom postavljanja uređaj stavite na čvrstu, ravnu i vodoravnu podlogu.
- Uređaj ne koristite u vrućem, mokrom ili vrlo vlažnom okruženju niti u blizini zapaljivog materijala.
- Utičnica mora biti lako dostupna, tako da mrežni kabel u slučaju opasnosti lako možete iskopčati povlačenjem.

### **Električni priključak**

#### **POZOR**

- Prije priključivanja uređaja usporedite podatke za priključivanje (napon i frekvenciju) na tipskoj pločici uređaja sa podacima Vaše mreže napajanja strujom. Ovi podaci moraju se podudarati kako ne bi došlo do oštećenja uređaja.
  - Uvjerite se u to, da je mrežni kabel uređaja neoštećen i da ne prelazi preko vrućih površina i/ili oštih ivica.
  - Obratite pažnju na to, da mrežni kabel ne bude čvrsto zategnut niti presa-vijan.
  - Ne dozvoljavajte da priključni kabel visi preko kutova (opasnost od spoti-canja preko žice).
- ◆ Utaknite utikač u utičnicu.

## Funkcije





Tipka		Funkcija
	12	Pokretanje / zaustavljanje funkcije „zavarivanje“ (bez vakumiranja)
	13	Pokretanje / zaustavljanje funkcije „vakumiranje i zavarivanje“
	14	Aktiviranje / deaktiviranje dodatne funkcije „Wet“ (za posebno vlažne namirnice)
	15	Aktiviranje / deaktiviranje dodatne funkcije „Soft“ (za hranu osjetljivu na pritisak, npr. voća ili kolača)
	16	Pokretanje / zaustavljanje funkcije „vanjsko vakumiranje“ (za vakumiranje pomoću crijeva i adaptera)

## Savjeti

U sljedećoj tablici nalaze se napomene za optimalnu pripremu i obradu namirnica.

Namirnica	Napomene	Preporučeni spremnik	Preporučena dodatna funkcija
Meso / riba	<ul style="list-style-type: none"> <li>– koristite samo svježe kvalitete,</li> <li>– Ne prekidajte rashladni lanac</li> </ul>	– Vrećica	
Povrće	<ul style="list-style-type: none"> <li>– ogulite ili operite i osušite</li> <li>– blanširajte nekoliko minuta u ključajućoj vodi, šokirajte ledenom vodom i osušite, kako biste izbjegli gubitak okusa i boje ili nastanak plinova* tijekom skladištenja</li> </ul>	– Vrećica	



Namirnica	Napomene	Preporučeni spremnik	Preporučena dodatna funkcija
Lisnato povrće / salata	<ul style="list-style-type: none"> <li>– operite i osušite</li> <li>– nije prikladno za zamrzavanje</li> </ul>	– Spremnik	
Voće	– ogulite ili operite i osušite	– Hladnjak: spremnik	
		– Zamrzivač: vrećica	 
Začinsko bilje	<ul style="list-style-type: none"> <li>– operite i osušite</li> <li>– cijele stabljike</li> </ul>	– Vrećica	
Peciva		– Spremnik	
		– Vrećica	
Praškaste namirnice	– odozgo u vrećicu / spremnik stavite komad papirnastog ručnika ili vakumirajte u originalnom pakiranju	<ul style="list-style-type: none"> <li>– Vrećica</li> <li>– Spremnik</li> </ul>	
Hladne tekućine		– Spremnik	
	– npr. kratko zamrznite	– Vrećica	
Ohlađena, kuhana jela		– Spremnik	
		– Vrećica	

\*Vrijedi npr. za sve krstašice (brokula, cvjetača, kelj, itd.), šparoge, slatki grašak, grah, romanesco brokula i pak choy.

## Zavarivanje cjevaste folije

### NAPOMENE ZA FOLIJU

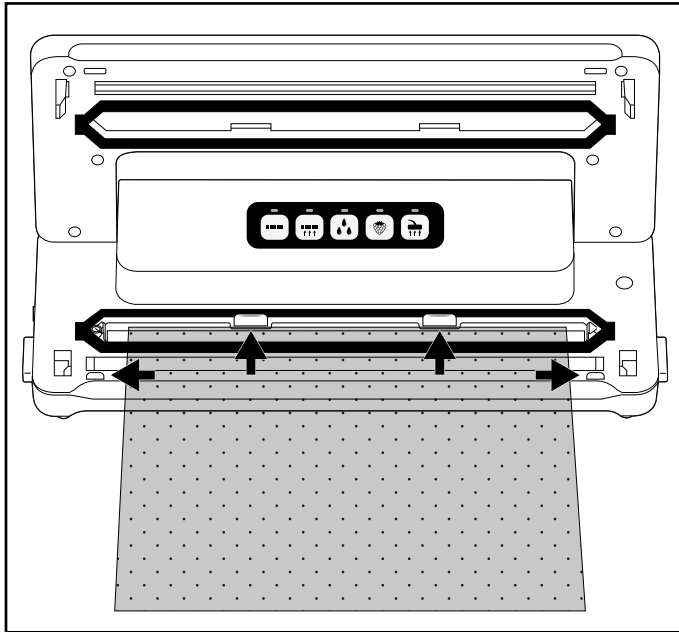

- ▶ Folija smije biti široka maksimalno 30 cm. U protivnom se neće ispravno zavariti.
- ▶ Za ovaj uređaj koristite samo folije koje su strukturirane s jedne strane (točkice ili utori) i debljine od oko 0,17 - 0,29 mm (170 - 290 μ) te proizvedene od najlona (PA) PE. U protivnom nit neće biti dobro zabrtvljena i uređaj se može oštetiti. Folije ove vrste možete prepoznati prema podacima na pakiranju. Ovisno o vrsti i debljini folije varira i kvaliteta niti.
- ▶ Isporučena folija prikladna je za temperature od -20 °C do +110 °C.
- ▶ Priložena folija je bez BPA i pogodna je za mikrovalnu pećnicu. Međutim, nikada ne zagrijavajte vrećice potpuno zavarene u mikrovalnoj. Vrećica može puknuti! Jedna strana vrećice mora biti otvorena. Vrećice zagrijavajte najviše 3 minute na maksimalnih 600 W.

- 1) Željenu dužinu cjevaste folije za vrećicu odrežite škarama, što je više moguće ravno.
- 2) Otvorite poklopac **1** pritiskom na deblokadu poklopca **8** i poklopac **1** podignite prema gore.
- 3) Postavite otvoreni kraj vrećice u uređaj tako da se otvor vrećice nalazi na srediti unutar donjeg brtvenog prstena **5**. Vrećica smije maksimalno ulaziti do stražnjeg graničnika **6** i mora se nalaziti između prednjih graničnika **7**. Ako vrećica prelazi jedan ili oba graničnika **6**/**7** vrećica se neće moći ispravno zavariti:



## NAPOMENA

► Otvor vrećice mora glatko nalijegati na žice za zavarivanje ④. U protivnom zavarivanje neće ispravno funkcionirati.

- 4) Zatvorite poklopac uređaja ①. Pritisna brtva ⑪ pritišće vrećicu na žice za zavarivanje ④, pri čemu nastaje glatki šav. Pritom pripazite da ulegnu oba čoška poklopcu uređaja ①. Po potrebi ih još jednom pritisnite na oznakama  i , tako da poklopac uređaja ① ulegne i zaključa se.
- 5) Pritisnite tipku  ⑫. Kontrolna lampica ⑫ svijetli. Čim je postupak zavarivanja završen, kontrolna lampica ⑫ nakratko treperi, a zatim se gasi.

## NAPOMENA

► Postupak zavarivanja možete prekinuti u bilo kojem trenutku ponovnim pritiskom na tipku  ⑫. Kontrolna lampica ⑫ treperi, a zatim se gasi.

## OPREZ – OŠTEĆENJE PROIZVODA

**Ako se kontrolna lampica ② tijekom postupka zavarivanja ne ugasi najkasnije nakon 10 sekundi, to znači da je uređaj u kvaru!**

- ▶ Odmah izvucite mrežni utikač iz utičnice. Ne pokušavajte sami popraviti uređaj. Obratite se servisu za kupce.
- 6) Otvorite poklopac ① pritiskom na deblokadu poklopca ③ i poklopac ① podignite prema gore. Izvadite vrećicu. Ista je sada na jednom kraju zavarena.

## NAPOMENA

- ▶ Provjerite da je var ispravan. Ispravan var treba biti glatka, ravna traka bez nabora.
- 7) Napunite vrećicu. Morate ostaviti slobodno najmanje 6 cm vrećice do zavarenog ruba.

## OPREZ – OŠTEĆENJE PROIZVODA

- ▶ Vrećicu napunite tako da ostaci namirnica ili tekućina ne istječu prilikom zavarivanja i da ne mogu dospjeti u uređaj.
- 8) Ako ne želite vakumirati vrećicu, sada zavarite i drugu, otvorenu stranu.

## NAPOMENA

- ▶ Pričekajte nekoliko sekundi prije zavarivanja sljedeće vrećice kako bi se uređaj mogao ohladiti. Tijekom ove faze hlađenja ne možete ponovno pokrenuti funkciju „zavarivanja“.

## Vakumiranje

### Vakumiranje cjevaste folije



Prilikom zavarivanja možete istodobno i usisati zrak iz vrećice (vakumirati):

#### NAPOMENA



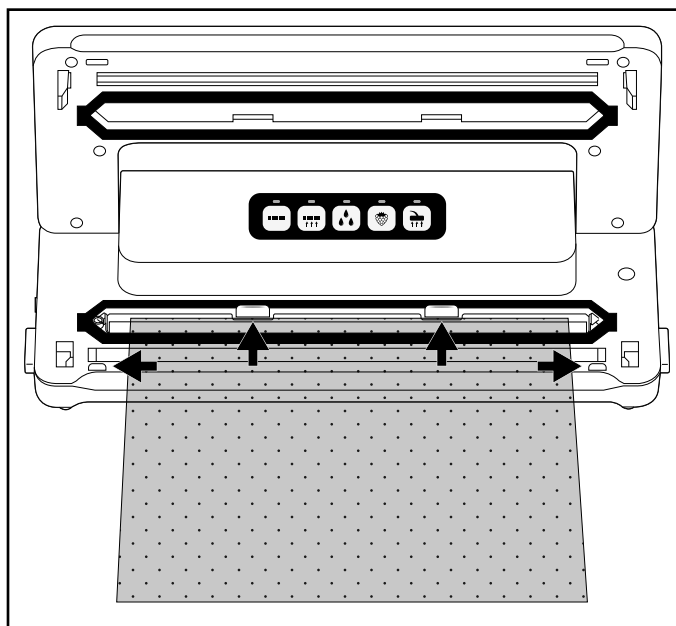

- ▶ Ako želite vakumirati vrećice s isključivo tekućim sadržajem, najbolje je tekućinu zamrznuti kako ju tijekom vakumiranja uređaj ne bi usisao. Ako se neželjene male količine tekućine ili hrane ipak usisaju, ispuštaju se u malu posudu za sakupljanje tekućine, koja se nalazi između donjeg brtvenog prstena ⑤.

- 1) Postavite otvoreni kraj vrećice u uređaj tako da se otvor vrećice nalazi na srediti unutar donjeg brtvenog prstena ⑤. Vrećica smije maksimalno ulaziti do stražnjeg graničnika ⑥ i mora se nalaziti između prednjih graničnika ⑦. U protivnom vakumiranje i zavarivanje neće funkcionirati:





- 2) Zatvorite poklopac uređaja ①. Pritom pripazite da ulegnu oba ugla poklopca uređaja ①. Po potrebi ih još jednom pritisnite na oznakama  i , tako da poklopac uređaja ① ulegne i zaključa se.



## NAPOMENA

- ▶ Pazite da se gornji **10** i donji brtveni prsten **5** ne ošteti! U protivnom uređaj ne može usisati zrak iz vrećice.
  - ▶ Ako se ošteti jedan od brtvenih prstena **10/5** jednostavno ga izvucite iz udubljenja i u udubljenje utisnite rezervnu brtvu.
- 3) Ako je potrebno, odaberite odgovarajuću dodatnu funkciju za vašu hranu. U protivnom preskočite ovaj korak i nastavite s točkom 4):
- Pritisnite tipku  **14** ako želite vakimirati posebno vlažnu ili sočnu hranu, poput svježe mariniranog mesa ili narezanog voća.  
Ako postoji vlaga između folije na zavarenom šavu, to može uzrokovati neispravno zavareni šav. Kada se aktivira ova funkcija, vrijeme zavarivanja se povećava tako da je zavareni šav stabilniji.  
Ako je aktivirana dodatna funkcija  „Wet“, svijetli pripadajuća kontrolna lampica **14**.
  - Pritisnite tipku  **15** ako želite vakimirati namirnice osjetljive na pritisak, poput kolača ili bobica. Kada se aktivira dodatna funkcija „Soft“, podtlak se lagano smanjuje pa se hrana jako ne pritišće.  
Ako je aktivirana dodatna funkcija  „Soft“, svijetli pripadajuća kontrolna lampica **15**.

## NAPOMENA

- ▶ Ako želite vakimirati vlažnu i na pritisak osjetljivu hranu, istovremeno možete aktivirati obje dodatne funkcije.
- 4) Pritisnite tipku  **13**. Kontrolna lampica **13** svijetli i uređaj izvlači zrak iz vrećice. Čim se zrak usisa, dodatno svijetli kontrolna lampica  **12**. Uređaj sada zavaruje vrećicu. Čim je postupak zavarivanja završen, obje kontrolne lampice **13/12** trepere i zatim se gase.
- 5) Kada se ugase obje kontrolne lampice **13/12** možete otvoriti poklopac pritiskom na deblokadu poklopca **8** i podići poklopac uređaja **1** prema gore. Izvadite vakimiranu zavarenu vrećicu.

## NAPOMENA

- ▶ Postupak vakumiranja možete prekinuti u bilo kojem trenutku ponovnim pritiskom na tipku  **13**. Pripadajuća kontrolna lampica **13** se gasi. Ponovno pritisnite tipku  **13** za nastavak postupka vakumiranja. Ako je uređaj već prešao na zavarivanje i dodatno svijetli kontrolna lampica **12**, postupak se može prekinuti i tipkom  **12**. Kontrolne lampice **13/12** najprije trepere i zatim se gase. Uređaj zaustavlja postupak zavarivanja.
- ▶ Kada jednu za drugom vakumirate i zavarite 5 vrećica, ostavite uređaj otprilike 1 minutu da se ohladi. Tijekom ove faze hlađenja može biti da se uređaj ne može ponovno pokrenuti. Nakon faze hlađenja, uređaj ponovno možete nastaviti normalno koristiti (čak i ako nije protekla cijela minuta).

## SAVJET – KUHANJE „SOUS-VIDE“

- ▶ Budući da je isporučena folija prikladna za temperature od -20 °C do +110 °C, možete je koristiti za tzv. „sous-vide“ kuhanje (vakuumsko kuhanje). „Sous-vide“ je francuski naziv za „pod vakuumom“. Prilikom kuhanja pod vakuumom, namirnica (uglavnom riba ili meso, ali moguće je kuhati i povrće) se zavari u vakumiranu vrećicu i zatim se kuha na niskoj temperaturi (oko 50 do 90 °C) u vodenoj kupki ili na pari. Prednost ovakvog načina kuhanja je da hlapljivi okusi ili arome ne nestaju tijekom kuhanja. Namirnica koja se kuha ne isušuje se, i zadržavaju se vitamini i arome. Začini i bilje stavljeni u vrećicu zajedno s namirnicom jelu daje intenzivniji okus.

## Vakumiranje posuda i vrećica koje se mogu ponovno zatvoriti

### NAPOMENA

- ▶ Ako želite vakumirati posude ili vrećice s isključivo tekućim sadržajem, najbolje je tekućine zamrznuti kako ih tijekom vakumiranja uređaj ne bi usisao. Ako se neželjene male količine tekućine ili hrane ipak usisaju, ispuštaju se u malu posudu za sakupljanje tekućine, koja se nalazi između donjeg brtvenog prstena **5**.





Isporučenim crijevima za vakumiranje **17** i odgovarajućim adapterima **18/19/20** možete vakumirati posude i vrećice koje se mogu ponovno zatvoriti.

## NAPOMENA

- ▶ Odgovarajuće vrećice i posude dostupne su zasebno u našoj online trgovini – vidi poglavlje „Naručivanje rezervnih dijelova i pribora“.
- ▶ Crijeva za vakumiranje **17** i adaptere **18/19/20** kompatibilni su s vrećicama i posudama drugih proizvođača.

Adapter	npr. pogodan za
Adapter A <b>18</b>	Kutije za ručak FoodSaver, Ernesto, razne vrećice s ventilom
Adapter B <b>19</b>	Spremnik za održavanje svježine FoodSaver, razne vrećice s ventilom
Adapter C <b>20</b>	CASO, staklenke FoodSaver



### Vakumiranje vrećica

- 1) Crijevo za vakumiranje **17** spojite na napravu za usisavanje  **9** na uređaju.
- 2) Odaberite odgovarajući adapter A/B **18/19** za vrećicu koju želite vakumirati i stavite je na crijevo za vakumiranje **17**.
- 3) Zatvorite poklopac uređaja **1**. Pritom pripazite da ulegnu oba ugla poklopca uređaja **1**. Po potrebi ih još jednom pritisnite na oznakama  i  tako da poklopac uređaja **1** ulegne i zaključa se.
- 4) Pažljivo zatvorite vrećicu koju želite vakumirati. Vakumiranje radi samo ako je vrećica potpuno zatvorena. Najbolje je da vrećicu postaviti tako da usisni otvor vrećice leži na glatkoj površini.
- 5) Pritisnite adapter A/B **18/19** čvrsto na usisni otvor na vrećici.
- 6) Pritisnite tipku  **15**. Kontrolna lampica **16** svijetli i uređaj izvlači zrak iz vrećice. Čim se zrak usisa, gasi se kontrolna lampica **16**.
- 7) Adapter A/B **18/19** sada možete skinuti s vrećice.

### Vakumiranje posuda

- 1) Crijevo za vakumiranje **17** spojite na napravu za usisavanje  **9** na uređaju.
- 2) Odaberite odgovarajući adapter **18/19/20** za vrećicu koju želite vakumirati i stavite ga na crijevo za vakumiranje **17**.



- 3) Zatvorite poklopac uređaja ❶. Pritom pripazite da ulegnu oba ugla poklopca uređaja ❶. Po potrebi ih još jednom pritisnite na oznakama  i  tako da poklopac uređaja ❶ ulegne i zaključa se.
- 4) Spojite adapter ❶❧/❶❩/❶❰ na odgovarajuću napravu na posudi. Za više informacija pogledajte upute za uporabu posude.
- 5) Pritisnite tipku  ❶❧. Kontrolna lampica ❶❧ svijetli i uređaj izvlači zrak iz posude. Čim se zrak usisa, gasi se kontrolna lampica ❶❧.
- 6) Sada adaptere ❶❧/❶❩/❶❰ možete skinuti s posude i s uređaja.

## Čišćenje

### OPASNOST

#### Opasnost po život uslijed strujnog udara!

- ▶ Mrežni utikač izvucite iz utičnice, prije nego što započnete s čišćenjem.
- ▶ Osigurajte, da prilikom čišćenja ne dođe do prodiranja vlage u uređaj.

### POZOR

#### Moguće oštećenje uređaja.

- ▶ Ne koristite agresivna ili abrazivna sredstva za čišćenje, jer ista mogu oštetiti površinu kućišta uređaja.
- ▶ Ne koristite tvrde ili oštre predmete za uklanjanje eventualnih zalijepljenih ostataka sa žica za zavarivanje ❹. U protivnom možete oštetiti žice za zavarivanje ❹ ili izolaciju.

## Čišćenje uređaja

- ◆ Očistite površinu kućišta uređaja blago navlaženom krpom i blagim sredstvom za pranje posuđa.
- ◆ Prebrišite gornji ❶❩ i donji brtveni prsten ❶❧ te pritisnu brtvu ❶❩ vlažnom krpom. Uvjerite se da je uređaj ponovno suh prije nego ga ponovno koristite.
- ◆ Crijeva za vakumiranje ❶❰ i adaptere ❶❧/❶❩/❶❰ prebrišite vlažnom krpom. Ako su jako prljavi, te dijelove možete očistiti i toplom vodom s nešto deterdženta za pranje posuđa. Prije ponovne upotrebe pazite da su svi dijelovi suhi.
- ◆ Isperite posudu za sakupljanje tekućine koja se nalazi između donjeg brtvenog prstena ❶❧ u toploj vodi s malo sredstva za pranje.



Po potrebi posudu za sakupljanje tekućine možete prati i u perilici posuđa. Pritom pazite da se posuda za sakupljanje tekućine ne zaglavi u perilici posuđa i, ako je moguće, koristite gornju košaru perilice posuđa.

## Čuvanje

Uređaj ima integrirani namatač za kabel ❸ na donjoj strani kućišta, na koji možete namotati mrežni kabel kada se uređaj ne koristi. Mrežni kabel namotajte oko namatača kabela ❸ u smjeru označenom strelicom.

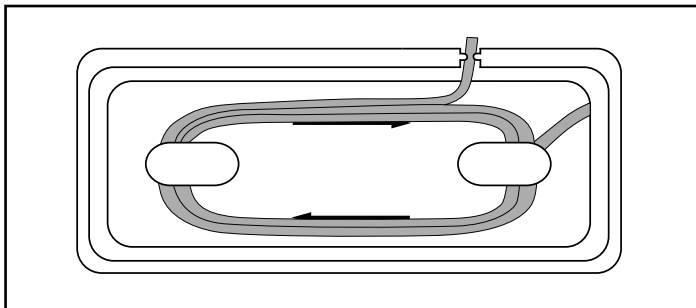

Na taj način ćete spriječiti da se mrežni kabel ukliješti, uprlja ili da visi i predstavlja potencijalni izvor opasnosti.

### POZOR

#### Moguće oštećenje uređaja.

- ▶ Ne dozvolite da se, tijekom skladištenja uređaja, poklopac uređaja ❶ zaključa! Kada je poklopac uređaja ❶ zaključan, postoji trajni pritisak na gornji ❿ i donji brtveni prsten ❺, kao i na pritisnu brtvu ❶. To može utjecati na njihovu funkciju.
- ◆ Čuvajte uređaj na čistom i suhom mjestu koje nije izloženo neposrednom utjecaju sunčeve svjetlosti.

## Zbrinjavanje



**Uređaj nikako ne smijete bacati s običnim kućnim otpadom. Ovaj proizvod podliježe europskoj direktivi 2012/19/EU (Waste Electrical and Electronic Equipment).**

Uređaj zbrinite preko autoriziranog poduzeća za zbrinjavanje ili preko Vaše komunalne ustanove za zbrinjavanje otpada. Poštujte trenutno važeće propise. U slučaju dvojbe obratite se mjesnom poduzeću za zbrinjavanje otpada.



O mogućnostima zbrinjavanja starih uređaja možete se raspitati u gradskom ili općinskom poglavarstvu.

## Jamstvo tvrtke Kompennass Handels GmbH

Poštovani kupci,

Za ovaj uređaj odobrava se jamstvo u trajanju od 3 godine od datuma kupnje. U slučaju nedostataka ovoga proizvoda, Vama pripadaju zakonska prava na teret prodavača proizvoda. U nastavku izloženo jamstvo ne ograničava ova zakonska prava.

### Uvjeti jamstva

Jamstveni rok započinje danom kupnje. Molimo, sačuvajte račun. Potreban je kao dokaz o kupnji. Ako u roku od tri godine od datuma kupnje ovog proizvoda nastupi greška na materijalu ili tvornička greška proizvod će biti - po našem izboru - za Vas besplatno popravljn ili zamijenjen, ili će Vam se vratiti novac. Za takvo ispunjenje jamstvene obveze potrebno je unutar trogodišnjeg roka predočiti uređaj s nedostatkom i dokaz o kupnji (račun), te pisanim putem ukratko opisati u čemu se sastoji greška proizvoda i kada se pojavila. Ako je kvar pokriven našim jamstvom, poslat ćemo Vam popravljn ili novi proizvod.

1. U slučaju manjeg popravka jamstveni rok se produljuje onoliko koliko je kupac bio lišen uporabe stvari.
2. Međutim, kad je zbog neispravnosti stvari izvršena njezina zamjena ili njezin bitni popravak, jamstveni rok počinje teći ponovno od zamjene, odnosno od vraćanja popravljene stvari.
3. Ako je zamijenjen ili bitno popravljn samo neki dio stvari, jamstveni rok počinje teći ponovno samo za taj dio.

### Jamstveni rok i zakonsko pravo u slučaju nedostataka

Korištenje prava na jamstvo ne produžuje jamstveni rok. To vrijedi i za zamijenjene i popravljene dijelove. Štete i nedostatke koji eventualno postoje već prilikom kupnje treba javiti neposredno nakon raspakiranja. Nakon isteka jamstvenog roka izvršeni popravci se naplaćuju.

### Opseg jamstva

Uređaj je pažljivo proizveden sukladno strogim smjernicama u pogledu kvalitete i prije isporuke brižljivo provjeren. Ovo jamstvo vrijedi za greške u materijalu i izradi. Ovo jamstvo ne pokriva dijelove proizvoda koji su izloženi uobičajenom habanju i stoga se smatraju dijelovima brzog habanja ili za štetu lomljivih dijelova, npr. prekidača, akumulatora ili dijelova koji su proizvedeni iz stakla. Ovo jamstvo propada ako je proizvod oštećen, i ako nije stručno korišten ili servisiran. Za stručno korištenje proizvoda potrebno je točno poštivati sve naputke navedene u uputama za uporabu. Uporabne namjene i radnje, koje se u uputama ne preporučuju ili na koje se upozorava, obavezno se moraju izbjegavati. Proizvod je namijenjen isključivo za privatnu, nekomercijalnu uporabu. Jamstvo prestaje vrijediti u slučaju zlorabe, nenamjenskog korištenja, primjene sile i zahvata na uređaju koje nije obavila za to ovlaštena podružnica servisa.

## Realizacija u slučaju jamstvenog zahtjeva

Kako bismo zajamčili brzu obradu Vašeg zahtjeva, molimo slijedite sljedeće napomene:

- Molimo Vas da za sve upite u pripravnosti držite blagajnički račun i broj artikla (IAN) 389185\_2104 kao dokaz o kupnji.
- Broj artikla možete pronaći na tipskoj pločici na proizvodu, u obliku gravure na proizvodu, na naslovnoj stranici uputa za uporabu (dolje lijevo) ili u obliku naljepnice na stražnjoj ili donjoj strani proizvoda.
- Ako dođe do smetnji u radu ili drugih nedostataka, najprije **telefonski** ili **preko elektronske pošte** kontaktirajte servisni odjel naveden u nastavku.
- Proizvod registriran kao neispravan onda možete zajedno s priloženim dokazom o kupnji (blagajnički račun) i s opisom nedostatka i kada se pojavio, besplatno poslati na dobivenu adresu servisa.



Na stranici [www.lidl-service.com](http://www.lidl-service.com) možete preuzeti ove i mnoge druge priručnike, videosnimke o proizvodu i softver za instalaciju.

S ovim QR kodom, možete otići izravno na Lidl servisnu stranicu ([www.lidl-service.com](http://www.lidl-service.com)) i otvoriti upute za uporabu unosom broja artikla (IAN) 389185\_2104.

## Servis



**Servis Hrvatska**

Tel.: 0800 777 999

E-Mail: [kompernass@lidl.hr](mailto:kompernass@lidl.hr)

IAN 389185\_2104

## Uvoznik

Molimo obratite pozornost na to, da adresa navedena u nastavku nije adresa servisa. Najprije kontaktirajte navedenu ispostavu servisa.

Lidl Hrvatska d.o.o. k.d.,  
Ulica kneza Ljudevita Posavskog 53,  
HR-10410 Velika Gorica, Hrvatska

### Proizvođač:

KOMPERNASS HANDELS GMBH

BURGSTRASSE 21

44867 BOCHUM

NJEMAČKA

[www.kompernass.com](http://www.kompernass.com)

## Naručivanje rezervnih dijelova

Rezervne dijelove za ovaj proizvod uvijek možete naručiti na Internetu na [www.kompernass.com](http://www.kompernass.com).

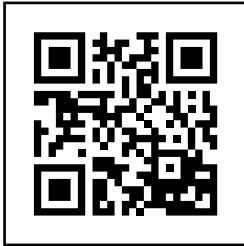

Skenirajte QR kôd pomoću pametnog telefona / tableta. Pomoću ovog QR kôda možete izravno otići na našu web stranicu i vidjeti i naručiti dostupne rezervne dijelove.

### **NAPOMENA**

- ▶ Ako imate problema s online narudžbom, našem se servisnom centru možete obratiti putem telefona ili e-pošte.
- ▶ Prilikom narudžbe uvijek navedite broj artikla (npr. IAN 123456\_7890) koji možete pronaći na naslovnoj stranici ovih uputa za uporabu.
- ▶ Imajte na umu da rezervne dijelove putem interneta nije moguće naručiti za sve zemlje.



## Sadržaj

<b>Uvod</b> .....	<b>24</b>
Autorsko pravo .....	24
Ograničenje odgovornosti .....	24
<b>Namenska upotreba</b> .....	<b>24</b>
<b>Obim isporuke i pregled posle transporta</b> .....	<b>25</b>
Raspakivanje .....	25
Odlaganje ambalaže .....	25
<b>Opis aparata</b> .....	<b>26</b>
<b>Tehnički podaci</b> .....	<b>27</b>
<b>Bezbednosne napomene</b> .....	<b>27</b>
<b>Postavljanje i priključivanje</b> .....	<b>29</b>
Uslovi za mesto postavljanja .....	29
Električni priključak .....	29
<b>Funkcije</b> .....	<b>30</b>
<b>Saveti</b> .....	<b>30</b>
<b>Zavarivanje folije u obliku creva</b> .....	<b>32</b>
<b>Vakuumiranje</b> .....	<b>35</b>
Vakuumiranje folije u obliku creva .....	35
Vakuumiranje posuda i kesa koje mogu ponovo da se zatvore .....	37
<b>Čišćenje</b> .....	<b>39</b>
Čišćenje aparata .....	39
<b>Čuvanje</b> .....	<b>40</b>
<b>Odlaganje</b> .....	<b>40</b>
<b>Servis</b> .....	<b>41</b>
<b>Garancija i garantni list</b> .....	<b>41</b>
<b>Poručivanje rezervnih delova</b> .....	<b>44</b>

## Uvod

Čestitamo Vam na kupovini Vašeg novog aparata!

Time ste se odlučili za savremen i kvalitetan proizvod. Uputstvo za upotrebu je sastavni deo ovog proizvoda. Ono sadrži važne napomene o bezbednosti, upotrebi i odlaganju. Pre korišćenja proizvoda upoznajte se sa svim napomenama vezanim za rukovanje i bezbednost. Koristite proizvod samo na opisani način i u navedene svrhe. Predajte svu dokumentaciju prilikom prosleđivanja proizvoda trećim licima.

## Autorsko pravo

Ova dokumentacija je zaštićena autorskim pravom.

Svako umnožavanje odn. preštampavanje, čak i delimično, kao i prosleđivanje slika, i u izmenjenom obliku, dozvoljeno je samo uz pisanu saglasnost proizvođača.

## Ograničenje odgovornosti

Sve tehničke informacije, podaci i napomene vezani za priključivanje i rukovanje proizvodom, sadržani u ovom uputstvu za upotrebu, odgovaraju poslednjim informacijama dostupnim u vreme štampanja uputstva, pri čemu su u obzir uzeta naša dosadašnja iskustva i saznanja.

Potraživanja na osnovu podataka, slika i opisa u ovom uputstvu nisu moguća.

Proizvođač ne snosi odgovornost za oštećenja nastala usled zanemarivanja uputstva, nenamenske upotrebe, nestručnih popravki, neovlašćenih izmena ili korišćenja nedozvoljenih rezervnih delova.

## Namenska upotreba

Ovaj aparat je namenjen isključivo za zavarivanje i vakuumiranje namirnica u količinama koje su uobičajene u domaćinstvu i samo za privatnu kućnu upotrebu. Ovaj aparat nije namenjen za komercijalnu ili industrijsku upotrebu, kao ni za trajnu primenu.

Svaki drugi način korišćenja i korišćenje van navedenih okvira se smatra nenamenskim. Isključena su potraživanja bilo koje vrste, zbog oštećenja nastalih usled nenamenske upotrebe. Rizik snosi isključivo korisnik.



## Obim isporuke i pregled posle transporta

Aparat se standardno isporučuje sa sledećim delovima:

- Uređaj za vakuumiranje
- 1x folija u rolni
- 2 x crevo
- 3 x adapter
- 1x rezervni zaptivni prsten
- Ovo uputstvo za upotrebu

### NAPOMENA

- ▶ Proverite da li je sadržaj isporuke potpun i da li ima vidljivih oštećenja.
- ▶ Obratite se servisnoj službi u slučaju nepotpunog sadržaja isporuke ili oštećenja izazvanih lošom ambalažom ili transportom (pogledajte poglavlje **Servis**).

## Raspakivanje

- ◆ Izvadite iz kutije sve delove aparata, foliju u rolni i uputstvo za upotrebu.
- ◆ Uklonite sav ambalažni materijal.
- ◆ Uklonite zaštitnu foliju sa polja sa upravljačkim elementima.

### ⚠ OPASNOST

- ▶ Deca ne smeju da koriste ambalažni materijali kao igračku. Postoji opasnost od gušenja.

## Odlaganje ambalaže

Ambalaža štiti aparat od oštećenja u transportu. Ambalažni materijali su izabrani prema svojoj ekološkoj prihvatljivosti i jednostavnosti odlaganja, te su zato podobni za reciklažu.



Vraćanjem ambalaže u proces kruženja materijala se štede sirovine i smanjuje gomilanje otpada. Odložite nepotrebni ambalažni materijal u skladu sa važećim lokalnim propisima.

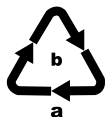

Odložite ambalažu na ekološki prihvatljiv način. Obratite pažnju na oznaku na različitim ambalažnim materijalima i, ako je potrebno, odvojite ambalažne materijale posebno. Ambalažni materijali su označeni skraćenicama (a) i ciframa (b) sa sledećim značenjem: 1–7: Plastika, 20–22: Hartija i karton, 80–98: Kompozitni materijali

### NAPOMENA





- ▶ Ako je moguće, sačuvajte originalnu ambalažu za vreme važenja garancije aparata da biste ga mogli propisno zapakovati u slučaju potraživanja na osnovu garancije.

## Opis aparata

Slika A

- ❶ Poklopac aparata
- ❷ Cev za izvlačenje vazduha
- ❸ Kalem za namotavanje kabla
- ❹ Žice za zavarivanje
- ❺ Donji zaptivni prsten
- ❻ Zadnji graničnici
- ❼ Prednji graničnici
- ❽ Deblokada poklopca
- ❾ Mehanizam za izvlačenje vazduha 
- ❿ Gornji zaptivni prsten
- ⓫ Pritisna zaptivka



Slika B

- ❿ Taster  (pokretanje/zaustavljanje funkcije „zavarivanje“) sa kontrolnom lampicom (crvena)
- ⓫ Taster  (pokretanje/zaustavljanje funkcije „vakuumiranje i zavarivanje“) sa kontrolnom lampicom (crvena)
- ⓬ Taster  (aktiviranje/deaktiviranje dodatne funkcije „Wet“) sa kontrolnom lampicom (zelena)
- ⓭ Taster  (aktiviranje/deaktiviranje dodatne funkcije „Soft“) sa kontrolnom lampicom (zelena)
- ⓮ Taster  (pokretanje/zaustavljanje funkcije „eksterno vakuumiranje“) sa kontrolnom lampicom (zelena)

Slika C

- ⓯ Vakuusko crevo
- ⓰ Adapter A
- ⓱ Adapter B
- ⓲ Adapter C

## Tehnički podaci

Radni napon	220-240 V ~ (naizmenični napon), 50/60 Hz
Ulazna snaga	125 W
Klasa zaštite	II /  (dvostruka izolacija)
	Svi delovi ovog aparata, koji dolaze u dodir sa hranom, ne ugrožavaju njenu bezbednost.

### NAPOMENA



Ovim znakom se potvrđuje, da je ovaj uređaj u skladu sa srpskim zahtevima za bezbednost proizvoda.

## Bezbednosne napomene

### **POSTOJI OPASNOST OD ELEKTRIČNOG UDARA!**

- Kontrolišite aparat pre upotrebe na spoljna vidljiva oštećenja. Ne puštajte u rad aparat koji je oštećen.
- U svrhu izbegavanja opasnosti, pobrinite se da ovlašćeno stručno osoblje, korisnički servis ili osoba slične kvalifikacije što pre zameni oštećeni mrežni utikač ili električni kabl.
- Nikada ne koristite aparat sa neispravnim električnim kablom.
- Ne koristite produžne kablove ili produžne kablove sa utičnicama, koji ne odgovaraju zahtevanim bezbednosnim odredbama.
- Nikada ne otvarajte kućište aparata!
- Izvucite mrežni utikač iz utičnice pre nego što počnete da čistite aparat.
- Obezbedite da tečnost ne uđe u aparat prilikom čišćenja.

## **⚠ OPASNOST OD POVREDA!**

- Popravke na aparatu treba da obavlja samo ovlašćeno stručno osoblje ili korisnička služba. Za korisnika mogu da nastanu opasnosti od povreda ili će se aparat oštetiti, usled nestručnih popravki. Osim toga, potraživanje garancije prestaje da važi.
- Utičnica mora da bude lako pristupačna, tako da električni kabl može lako da se izvuče, ako je potrebno.
- Deca ne smeju da čiste i obavljaju korisničko održavanje aparata bez nadzora.
- Držite aparat i električni kabl podalje od dece mlađe od 8 godina.
- Ovim aparatom smeju da rukuju deca starija od 8 godina, kao i osobe sa smanjenim fizičkim, senzornim ili mentalnim sposobnostima ili sa nedostatkom iskustva i/ili znanja, ako su pod nadzorom ili su im data uputstva za rukovanje aparatom na bezbedan način i ako razumeju opasnosti do kojih može da dođe.
- Deca ne smeju da koriste aparat kao igračku!
- Deca treba da budu pod nadzorom, da bi se osiguralo da se ne igraju aparatom.
- Nikada ne ostavljajte aparat bez nadzora kada je spreman za rad. Uvek izvucite mrežni utikač iz utičnice nakon upotrebe ili u toku prekida u radu da bi se izbeglo slučajno uključivanje aparata.

## **⚠ PAŽNJA - MATERIJALNA ŠTETA!**

- Ne koristite aparat sa spoljašnjim tajmerom ili zasebnim sistemom za daljinsko upravljanje.

## **NAPOMENA**

- ▶ Nije potrebna nikakva akcija od strane korisnika, da bi se proizvod prebacio između 50 i 60 Hz. Proizvod se prilagođava i frekvenciji od 50 i od 60 Hz.

## **Postavljanje i priključivanje**

### **Uslovi za mesto postavljanja**

Za siguran i besprekoran rad aparata, mesto postavljanja mora da ispunjava sledeće uslove:

- Aparat mora da bude postavljen na čvrstu, ravnu i vodoravnu podlogu.
- Ne koristite aparat u vrućem, mokrom ili veoma vlažnom okruženju ili u blizini zapaljivih materijala.
- Utičnica mora da bude lako pristupačna, tako da električni kabl može lako da se izvuče, ako je potrebno.



### **Električni priključak**

#### **PAŽNJA**

- ▶ Pre priključivanja aparata, uporedite podatke o priključku (napon i frekvenciju) na tipskoj pločici aparata sa podacima Vaše električne mreže. Ovi podaci moraju da se podudaraju da ne bi došlo do oštećenja aparata.
- ▶ Uverite se da električni kabl aparata nije oštećen i da nije položen preko vrućih površina i/ili oštih ivica.
- ▶ Vodite računa da električni kabl ne bude previše zategnut ili savijen.
- ▶ Ne dozvolite da električni kabl visi preko ivica ili ćoškova (efekat žice za spoticanje).

- ◆ Umetnite mrežni utikač u mrežnu utičnicu.





## Funkcije

Taster		Funkcija
	12	Pokretanje/zaustavljanje funkcije „zavarivanje“ (bez vakuumiranja)
	13	Pokretanje/zaustavljanje funkcije „vakuumiranje i zavarivanje“
	14	Aktiviranje/deaktiviranje dodatne funkcije „Wet“ (za posebno vlažne namirnice)
	15	Aktiviranje/deaktiviranje dodatne funkcije „Soft“ (za namirnice koje su osetljive na pritisak, kao npr. voće ili torte)
	16	Pokretanje/zaustavljanje funkcije „eksterno vakuumiranje“ (za vakuumiranje sa crevom i adapterom)

## Saveti

U sledećoj tabeli se nalaze napomene u vezi sa optimalnom pripremom i preradom namirnica.

Namirnica	Napomene	Preporučena posuda	Preporučena dodatna funkcija
Meso/riba	<ul style="list-style-type: none"> <li>– koristiti samo u svežem stanju,</li> <li>– Ne prekidati lanac hlađenja</li> </ul>	– Kesa	
Povrće	<ul style="list-style-type: none"> <li>– oljuštite ili operite i osušite</li> <li>– blanširati nekoliko minuta u ključaloj vodi, trenutno ohladiti ledenom vodom i osušiti, da bi se izbegao gubitak ukusa i boje i stvaranje gasa* u toku skladištenja</li> </ul>	– Kesa	

Namirnica	Napomene	Preporučena posuda	Preporučena dodatna funkcija
Lisnato povrće / salata	<ul style="list-style-type: none"> <li>– operite i osušite</li> <li>– nije pogodno za zamrzavanje</li> </ul>	– Posuda	
Voće	– oljuštite ili operite i osušite	– Frižider: posuda	
		– amrzivač: kesa	 
Začinsko bilje	<ul style="list-style-type: none"> <li>– operite i osušite</li> <li>– cele stabljike</li> </ul>	– Kesa	
Pecivo		– Posuda	
		– Kesa	
Praškaste namirnice	– staviti komad kuhinjskog ubrusa na vrh kese/posude ili vakuumirati u originalnom pakovanju	<ul style="list-style-type: none"> <li>– Kesa</li> <li>– Posuda</li> </ul>	
Hladne tečnosti	– po potrebi nakratko zamrznuti	– Posuda	
		– Kesa	
Ohlađena, kuvana jela		– Posuda	
		– Kesa	

\*Važi npr. za sve vrste kupusa (brokoli, prokelj, zeleni kelj itd.), špagle, slatku papriku, pasulj, zeleni karfiol i kineski lisnati kupus (pak choi).

## Zavarivanje folije u obliku creva

### NAPOMENE U VEZI SA FOLIJOM

- ▶ Folija sme da bude maksimalno 30 cm široka. U suprotnom, folija ne može ispravno da se zavari.
- ▶ Uz ovaj aparat koristite samo one folije koje na jednoj strani imaju strukturu (tačke ili žlebove), koje su debljine od oko 0,17 - 0,29 mm (170 - 290 μ) i koje su proizvedene od najlona (PA) - PE. U suprotnom, var neće biti zaptiven i aparat može da se ošteti. Folije ove vrste ćete prepoznati po podacima na ambalaži. Kvalitet vara varira u zavisnosti od vrste i debljine folije.
- ▶ Isporučena folija je pogodna za temperature između -20 °C i +110 °C.
- ▶ Isporučena folija ne sadrži BPA i pogodna je za mikrotalasnu pećnicu. Međutim, nikada ne zagrevajte kompletno zavarene kese u mikrotalasnoj pećnici. Kesa može da pukne! Jedna strana kese mora da bude otvorena. Kesu zagrevajte maksimalno 3 minuta na maksimalnoj temperaturi od 600 W.



- 1) Isecite makazama željenu dužinu za Vašu kesu od folije u obliku creva, što je moguće ravnije.
- 2) Otvorite poklopac aparata **1**, tako što ćete pritisnuti deblokadu poklopca **8** i otvoriti poklopac aparata **1** prema gore.
- 3) Postavite otvoren kraj kese u aparat, tako da se otvor kese nalazi po sredini u donjem zaptivnom prstenu **5**. Kesa sme da dodirne maksimalno zadnje graničnike **6** i mora da leži između prednjih graničnika **7**. Ako kesa leži preko jednog ili oba graničnika **6/7**, kesa ne može ispravno da se zavari:

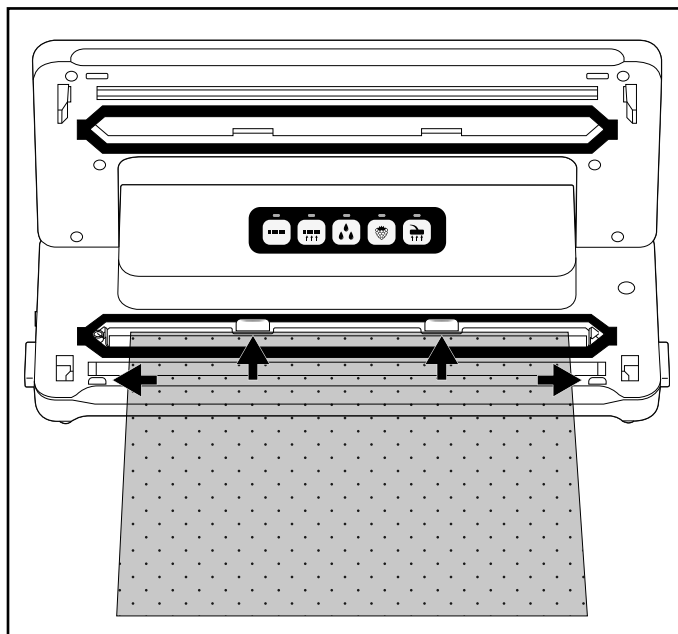



## NAPOMENA

- ▶ Otvor kese mora da leži glatko na žicama za zavarivanje ④. U suprotnom, zavarivanje neće funkcionisati ispravno.

- 4) Zatvorite poklopac aparata ①. Pritisna zaptivka ⑪ pritiska kesu na žice za zavarivanje ④, tako da nastaje glatak var. Pritom, vodite računa da oba kraja poklopcu aparata ① usednu. Po potrebi, pritisnite ih još jednom na oznakama  i  nadole, tako da poklopac aparata ① usedne i da se zaključa.
- 5) Pritisnite taster  ⑫. Kontrolna lampica ⑫ svetli. Čim je završen postupak hermetičnog zatvaranja, kratko treperi kontrolna lampica ⑫ i zatim se gasi.

## NAPOMENA

- ▶ Vi možete u svakom trenutku da prekinete postupak hermetičnog zatvaranja, tako što ćete ponovo da pritisnete taster  ⑫. Kontrolna lampica ⑫ treperi i zatim se gasi.

## PAŽNJA – MATERIJALNA ŠTETA

**Ako se kontrolna lampica 12 u postupku hermetičnog zatvaranja ne ugasi najkasnije nakon 10 sekundi, aparat je u kvaru!**

- ▶ Odmah izvucite mrežni utikač iz mrežne utičnice. Ne pokušavajte sami da popravljate aparat. Obratite se korisničkoj službi.
- 6) Otvorite poklopac aparata ❶, tako što ćete pritisnuti deblokadu poklopca ❸ i otvoriti poklopac aparata ❶ prema gore. Izvucite kesu. Ona je sada zavarena na jednom kraju.

## NAPOMENA

- ▶ Uverite se da je var pravilan. Ispravan var treba da bude ravna, prava traka bez nabora.
- 7) Napunite kesu. Morate da ostavite slobodan prostor kese od najmanje 6 cm do ivice koju treba zavariti.

## PAŽNJA – MATERIJALNA ŠTETA

- ▶ Napunite kesu tako da, u toku zavarivanja ni u kom slučaju, ostaci namirnica ili tečnosti ne mogu da isticu i da dospeju u aparat.
- 8) Ako ne želite da vakuumirate kesu, zavarite zatim drugu, otvorenu stranu.

## NAPOMENA

- ▶ Sačekajte nekoliko sekundi pre nego što zavarite sledeću kesu, da bi aparat mogao da se ohladi. U toku ove faze hlađenja ne možete da pokrenete funkciju „Zavarivanje“.

## Vakuumiranje

### Vakuumiranje folije u obliku creva



U toku zavarivanja možete i da izvučete vazduh iz kese (vakuumiranje):

#### NAPOMENA



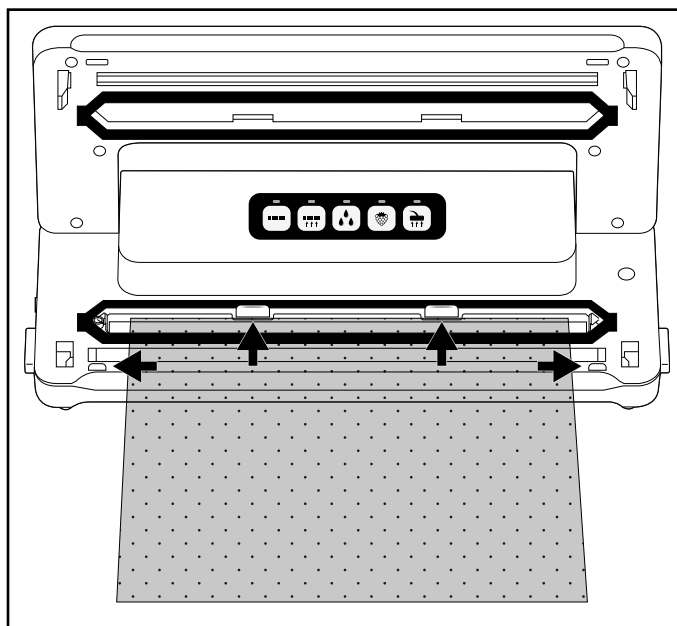

► Ako želite da vakuumirate kese sa isključivo tečnom sadržinom, najbolje je da tečnost nakratko zamrznete, da u toku vakuumiranja ne bi bila usisana u aparat. Ukoliko bi ipak manje količine tečnosti ili namirnica bile nenamerano usisane, one dospevaju u mali sakupljač, koji se nalazi između donjeg zaptivnog prstena ⑤.

- 1) Postavite otvoren kraj kese u aparat, tako da se otvor kese nalazi po sredini u donjem zaptivnom prstenu ⑤. Kesa sme da dodirne maksimalno zadnje graničnike ⑥ i mora da leži između prednjih graničnika ⑦. U suprotnom, izvlačenje vazduha i zavarivanje neće funkcionisati:





- 2) Zatvorite poklopac aparata ①. Pritom, vodite računa da oba kraja poklopca aparata ① usednu. Po potrebi, pritisnite ih još jednom na oznakama  i  nadole, tako da poklopac aparata ① usedne i da se zaključa.



## NAPOMENA

- ▶ Vodite računa da gornji **10** i donji zaptivni prsten **5** nisu oštećeni! U suprotnom, aparat ne može da izvlači vazduh iz kese.
  - ▶ Ukoliko je jedan od zaptivnih prstenova **10/5** oštećen, jednostavno ga izvucite iz udubljenja i pritisnite rezervnu zaptivku u udubljenje.
- 3) Po potrebi, izaberite odgovarajuću dodatnu funkciju za Vaše namirnice. U suprotnom, preskočite ovaj korak postupka i nastavite sa tačkom 4):
- Pritisnite taster  **14** kada želite da vakuumirate posebno vlažne ili sočne namirnice, kao što je sveže marinirano meso ili isečeno voće. Kada se između folije na varu nalazi vlaga, to može da dovede do neispravnih varova. Kod aktiviranja ove funkcije, povećava se vreme zavarivanja, tako da je var stabilniji. Kada je aktivirana dodatna funkcija  „Wet“, svetli pripadajuća kontrolna lampica **14**.
  - Pritisnite taster  **15** kada želite da vakuumirate namirnice koje su osetljive na pritisak, kao što su torte ili jagodasto voće. Kod aktiviranja dodatne funkcije „Soft“, malo se smanjuje potpritisak i namirnice se neće snažno pritisnuti. Kada je aktivirana dodatna funkcija  „Soft“, svetli pripadajuća kontrolna lampica **15**.

## NAPOMENA

- ▶ Kada želite da vakuumirate vlažne namirnice i namirnice koje su osetljive na pritisak, možete i istovremeno da aktivirate obe dodatne funkcije.
- 4) Pritisnite taster  **13**. Kontrolna lampica **13** svetli i aparat izvlači vazduh iz kese. Čim je vazduh izvučen iz kese, dodatno svetli kontrolna lampica  **12**. Aparat sada hermetično zatvara kesu. Čim se završi postupak hermetičnog zatvaranja, trepere obe kontrolne lampice **13/12** i zatim se gase.
- 5) Kada su obe kontrolne lampice **13/12** ugašene, možete da otvorite poklopac, tako što ćete pritisnuti deblokade poklopca **6** i otvoriti poklopac aparata **1** prema gore. Izvadite vakuumiranu i hermetično zatvorenu kesu.

## NAPOMENA

- ▶ Možete u svakom trenutku da prekinete postupak hermetičnog zatvaranja, tako što ćete ponovo da pritisnete taster  **18**. Pripadajuća kontrolna lampica **18** se gasi. Kada ponovo pritisnete taster  **18**, postupak vakuumiranja se nastavlja. Ukoliko je aparat već prešao u postupak hermetičnog zatvaranja i kontrolna lampica **12** dodatno svetli, postupak može da se prekine tasterom  **12**. Kontrolne lampice **18/12** prvo trepere, a zatim se gase. Aparat zaustavlja postupak hermetičnog zatvaranja.
- ▶ Kada ste vakuumirali i zavarili 5 kesa zaredom, ostavite aparat oko 1 minuta da se ohladi. U toku faze hlađenja može da se desi da ne možete da pokrenete aparat. Nakon faze hlađenja možete da nastavite da normalno koristite aparat (iako još nije protekao ceo minut).

## SAVET ZA „KUVANJE U VAKUUMU“

- ▶ Imajući u vidu da je isporučena folija pogodna za temperature između -20 °C und +110 °C, možete da je koristite za takozvano „Sous-vide - kuvanje“ (kuvanje u vakuumu). „Sous-vide“ je francuski izraz i znači „pod vakuumom“. Kod kuvanja u vakuumu, kuvana namirnica (prvenstveno riba ili meso, ali može i povrće) se zavari u vakuum-kesi i zatim se u njoj kuva na niskoj temperaturi (oko 50 do 90 °C) potopljena u vodu ili na pari. Prednost je u tome što se isparljive arome zadržavaju u toku kuvanja. Kuvana namirnica se ne isušuje i vitamini i arome ostaju očuvani. Začinsko bilje i začini, koji su zavareni zajedno sa namirnicama u vakuum-kesi, intenzivnije prenose svoj ukus na kuvanu namirnicu.

## Vakuumiranje posuda i kesa koje mogu ponovo da se zatvore

### NAPOMENA

- ▶ Ako želite da vakuumirate posude ili kесе sa isključivo tečnom sadržinom, najbolje je da tečnost nakratko zamrznete, da u toku vakuumiranja ne bi bila usisana u aparat. Ukoliko bi ipak manje količine tečnosti ili namirnicama bile nenamerno usisane, one dospevaju u mali sakupljač, koji se nalazi između donjeg zaptivnog prstena **5**.





Pomoću vakuumskih creva **17** i odgovarajućih adaptera **18/19/20**, koji su sastavni deo obima isporuke, možete da vakuumirate posude i kесе koje mogu ponovo da se zatvore.

## NAPOMENA

- ▶ Odgovarajuće kese i posude možete zasebno da nabavite preko naše onlajn-prodavnice, s tim u vezi pogledajte poglavlje „Poručivanje rezervnih delova i pribora“.
- ▶ Vakuumska creva **17** i adapteri **18/19/20** su takođe kompatibilni sa kesama i posudama drugih proizvođača.



Adapter	npr. odgovara za
Adapter A <b>18</b>	Foodsaver - kutije za hranu, ERNESTO, različite kese sa ventilom
Adapter B <b>19</b>	Foodsaver - posude za produženu svežinu, različite kese sa ventilom
Adapter C <b>20</b>	CASO, Foodsaver - posude za skladištenje

### Vakuumiranje kesa

- 1) Priključite jedno vakuusko crevo **17** na mehanizam za izvlačenje vazduha  **9** aparata.
- 2) Izaberite odgovarajući adapter A/B **18/19** za kesu koju želite da vakuumirate i natakните ga na vakuusko crevo **17**.
- 3) Zatvorite poklopac aparata **1**. Pritom, vodite računa da oba kraja poklopca aparata **1** usednu. Po potrebi, pritisnite ih još jednom na oznakama  i  nadole, tako da poklopac aparata **1** usedne i da se zaključa.
- 4) Pažljivo zatvorite kesu koju ćete vakuumirati. Vakuumiranje funkcioniše samo kada je kesa potpuno zatvorena. Najbolje je da kesu postavite tako da otvor za izvlačenje vazduha na kesi leži na glatkoj površini.
- 5) Čvrsto pritisnite adapter A/B **18/19** na otvor za izvlačenje vazduha na kesu.
- 6) Pritisnite taster  **16**. Kontrolna lampica **16** svetli i aparat izvlači vazduh iz kese. Čim je vazduh izvučen iz kese, gasi se kontrolna lampica **16**.
- 7) Sada možete da odvojite adapter A/B **18/19** od kese.

### Vakuumiranje posuda

- 1) Priključite jedno vakuusko crevo **17** na mehanizam za izvlačenje vazduha  **9** aparata.
- 2) Izaberite odgovarajući adapter **18/19/20** za posudu koju želite da vakuumirate i natakните ga na vakuusko crevo **17**.

- 3) Zatvorite poklopac aparata ❶. Pritom, vodite računa da oba kraja poklopca aparata ❶ usednu. Po potrebi, pritisnite ih još jednom na oznakama  i  nadole, tako da poklopac aparata ❶ usedne i da se zaključa.
- 4) Priključite adapter ❶❸/❶❹/❶❷ na odgovarajući mehanizam posude. Za dodatne informacije pogledajte uputstvo za upotrebu posude.
- 5) Pritisnite taster  ❶❺. Kontrolna lampica ❶❻ svetli i aparat izvlači vazduh iz posude. Čim je vazduh izvučen, gasi se kontrolna lampica ❶❻.
- 6) Sada možete da uklonite adaptore ❶❸/❶❹/❶❷ sa posude i sa aparata.

## Čišćenje

### OPASNOST

#### Opasnost po život od električne struje!

- ▶ Izvucite mrežni utikač iz utičnice pre nego što počnete da čistite aparat.
- ▶ Obezbedite da tečnost ne uđe u aparat prilikom čišćenja.

### PAŽNJA

#### Moguće oštećenje aparata.

- ▶ Ne koristite agresivna ili abrazivna sredstva za čišćenje, jer ona mogu da nagrizu površinu kućišta.
- ▶ Ne koristite tvrde ili oštre predmete da biste uklonili lepljive ostatke sa žica za zavarivanje ❹. U suprotnom, možete da oštetite žice za zavarivanje ❹ ili izolaciju.

## Čišćenje aparata

- ◆ Čistite površinu kućišta blago navlaženom krpom i blagim sredstvom za pranje posuda.
- ◆ Obrišite gornji ❶❵ i donji zaptivni prsten ❶❶, kao i pritisnu zaptivku ❶❷ vlažnom krpom. Osigurajte da je aparat ponovo suv, pre puštanja u rad.
- ◆ Obrišite vakuumska creva ❶❸ i adaptore ❶❸/❶❹/❶❷ vlažnom krpom. Kada su jako zaprljani, te delove možete da operete i u toploj vodi sa malo sredstva za pranje posuda. Pre nego što ponovo koristite aparat, uverite se da su svi delovi potpuno suvi.
- ◆ Isperite sakupljač za tečnosti, koji se nalazi između donjeg zaptivnog prstena ❶❶ toplom vodom i sa malo sredstva za pranje posuda.



Ako je potrebno, sakupljač možete da perete i u mašini za pranje posuda. Pritom vodite računa da se sakupljač ne zaglavi u mašini za pranje posuda i ako je moguće, koristite gornju korpu mašine za pranje posuda.

## Čuvanje

Aparat na donjoj strani ima integrisan kalem za namotavanje kabla ③, na koji možete da namotate električni kabl kada ne koristite aparat. Namotajte električni kabl u smeru prikazane strelice oko kalema za namotavanje kabla ③.

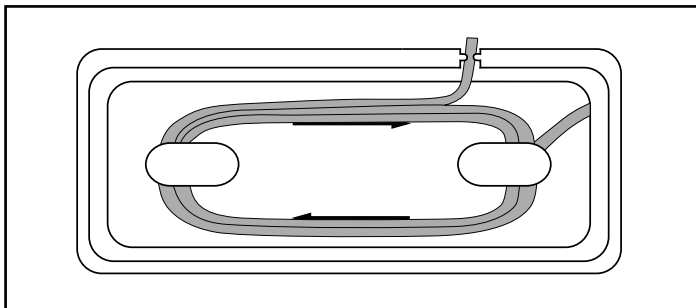

Time ćete izbeći da električni kabl, ako se zaglavi, zaprlja ili slobodno visi, bude izvor opasnosti.

### PAŽNJA

#### Moguće oštećenje aparata.

- ▶ Dok je aparat uskladišten, poklopac aparata ① ne sme da useda! Kada poklopac aparata ① useda, vrši se konstantan pritisak na gornji ⑩ i donji zaptivni prsten ⑤, kao i na pritisnu zaptivku ⑪. Time njihova funkcionalnost može da bude ugrožena.

◆ Čuvajte aparat na čistom i suvom mestu bez direktnog sunčevog zračenja.

## Odlaganje



**Nipošto ne odlažite aparat u uobičajeni kućni otpad.**  
**Ovaj dokument podleže Evropskoj direktivi 2012/19/EU (otpadna električna i elektronska oprema).**

Predajte aparat ovlašćenom preduzeću za upravljanje otpadom ili svom komunalnom preduzeću za sakupljanje i odlaganje otpada. Poštujte trenutno važeće propise. U slučaju nedoumica, obratite se svom komunalnom preduzeću za sakupljanje i odlaganje otpada.



O mogućnostima za odlaganje dotrajalih proizvoda saznaćete u vašoj opštinskoj ili gradskoj upravi.



## Servis



Na stranici [www.lidl-service.com](http://www.lidl-service.com) možete preuzeti ovaj i mnoge druge priručnike, video-snimke o proizvodu i softver.

Pomoću ovog QR koda možete otići direktno na Lidlovu servisnu stranicu ([www.lidl-service.com](http://www.lidl-service.com)) i uneti broj proizvoda (IAN) 389185\_2104 da biste otvorili uputstvo za upotrebu.

### Kako izjaviti reklamaciju?

Molimo Vas:

- da pozovete korisnički servis: 021 3000 151
- pošaljete e-mail na: [kompennass@lidl.rs](mailto:kompennass@lidl.rs)
- posetite najbližu Lidl prodavnicu.

Da bismo osigurali najbržu asistenciju, molimo da sačuvate fiskalni račun i date ga na uvid prilikom izjavljivanja reklamacije.

Lidl i proizvođač nisu u mogućnosti da garantuju obezbeđivanje servisiranja i dostupnost rezervnih delova nakon isteka garantog perioda/ perioda saobraznosti. Ukoliko za tim bude potrebe, putem naše Službe za potrošače možete proveriti dostupnost rezervnih delova i opcije za popravku. Hvala na razumevanju.

## GARANCIJA I GARANTNI LIST

Poštovani,

Ovim putem Vas upoznajemo sa Vašim pravima i obavezama koje proističu iz Zakona o zaštiti potrošača, a u pogledu ostvarivanja prava iz garancije.

Ova garancija ni na koji način ne utiče, niti isključuje prava koja kupac ima u skladu sa važećim Zakonom o zaštiti potrošača po osnovu zakonske odgovornosti prodavca za nesaobraznost robe ugovoru koja traje 2 godine od dana kada je roba predata kupcu.

Davalac garancije ovom izjavom preuzima obavezu da kupcima svojih aparata, a pod uslovima definisanim u ovoj izjavi, obezbedi:

- besplatno otklanjanje kvarova u garantnom roku, koji bi nastali kod uobičajene upotrebe ili zbog grešaka u proizvodnji i materijalu, ili
- zamenu aparata, u garantnom roku predviđenim ovom garancijskom izjavom, u slučaju da opravka nije moguća, ili
- ako otklanjanje kvara nije moguće, kupac ima pravo da zahteva od prodavca povrat novca.

Ukupan rok garancije je 3 godina.

Garantni rok počinje da važi od datuma kupovine proizvoda, odnosno od prijema istog od strane kupca, a što se dokazuje fiskalnim računom.

Garancija važi na teritoriji Republike Srbije.

Kupac može da izjavi reklamaciju usmeno u nekom od prodajnih objekata Lidl Srbija KD, odnosno telefonom, pisanim putem ili elektronskim putem na kontakte kompanije Lidl Srbija KD, uz dostavu fiskalnog računa na uvid.

U cilju ispravnog funkcionisanja proizvod se koristi u skladu sa njegovom namenom i Uputstvom za upotrebu.

Na zahtev kupca, koji je izjavljen u garantnom roku, prodavac će izvršiti otklanjanje kvarova i nedostataka na proizvodu u roku predviđenim Zakonom.

## **Garantni uslovi:**

Pre obraćanja prodavcu za tehničku pomoć, potrebno je proveriti ispravnost instalacije i ostalih potrebnih uslova naznačenih u Uputstvu za upotrebu.

Kupac je dužan da prodavcu preda sve pripadajuće delove proizvoda koje je preuzeo u trenutku kupovine.

## **Popravke u roku garancije:**

Garancija važi počev od dana kada je roba predata kupcu, a na osnovu fiskalnog odsečka. U istom periodu davalac garancije, odnosno prodavac je u obavezi da otkloni sve tehničke kvarove bez naknade, u zakonskom roku.

## **Garancija ne važi u sledećim slučajevima:**

1. Ukoliko prodavcu uz aparat nije priložen fiskalni račun sa datumom prodaje.
2. Ukoliko je kvar prouzrokovan udarom groma, strujnim udarom ili sličnim delovanjem spoljne sile na sam uređaj (požar, poplava, naponski udar...).
3. Ukoliko su nastali kvarovi i oštećenja na uređaju posledica delovanja spoljnih uticaja, kao što su: velika vlaga, previsoka i suviše niska temperatura (pucanje cevi usled smrzavanja, oštećenja gumenih delova, rđanje, itd.)
4. Ukoliko proizvod nije korišćen u skladu sa Uputstvom za upotrebu.
5. Ukoliko je proizvod pokušalo da popravi treće neovlašćeno lice.
6. Ukoliko proizvod nije korišćen u skladu sa namenom.
7. Ukoliko je čišćenje i održavanje uređaja urađeno protivno Uputstvu za upotrebu.
8. Ukoliko je proizvod korišćen u profesionalne svrhe.

Naziv proizvoda:	Uređaj za vakuumiranje
Model:	SV 125 C3
IAN/Serijski broj:	389185_2104
Proizvođač:	KOMPERNASS HANDELS GMBH, BURGSTRASSE 21, 44867 BOCHUM, NEMAČKA www.kompernass.com
Ovlašćeni serviser:	ICOM COMMUNICATIONS doo, Novosadski put 68, 21203 Veternik, Republika Srbija, tel. 021 3000 151, mob. 060 4800 473, e-mail: kompernass@lidl.rs
Datum predaje robe potrošaču:	datum sa fiskalnog računa
Uvozi i stavlja u promet:	Lidl Srbija KD, Prva južna radna 3, 22330 Nova Pazova, Republika Srbija, tel. 0800-300-180, e-mail: kontakt@lidl.rs

## Poručivanje rezervnih delova

Rezervne delove za ovaj proizvod možete komforno uvek naknadno da poručite na internet-stranici [www.kompernass.com](http://www.kompernass.com).



Skenirajte QR-kod Vašim pametnim telefonom / tabletom. Ovim QR-kodom dolazite direktno na našu veb-stranicu, gde možete da vidite i poručite raspoložive rezervne delove.

### NAPOMENA

- ▶ Ukoliko imate problema sa onlajn-poručivanjem, možete da se obratite telefonom ili imejlom našem servisnom centru.
- ▶ Molimo Vas da prilikom Vaše porudžbine uvek navedete i broj artikla (npr. 123456\_7890), koji ćete pronaći na naslovnoj stranici ovog uputstva za upotrebu.
- ▶ Napominjemo da onlajn-poručivanje rezervnih delova nije moguće u svim zemljama isporuke.

## Съдържание

<b>Въведение</b> . . . . .	<b>46</b>
Авторско право . . . . .	46
Ограничение на отговорността . . . . .	46
<b>Употреба по предназначение</b> . . . . .	<b>46</b>
<b>Окомплектовка на доставката и инспекция след транспортиране</b> . . .	<b>47</b>
Разопаковане . . . . .	47
Предаване на опаковката за отпадъци . . . . .	47
<b>Описание на уреда</b> . . . . .	<b>48</b>
<b>Технически характеристики</b> . . . . .	<b>49</b>
<b>Указания за безопасност</b> . . . . .	<b>49</b>
<b>Инсталиране и свързване</b> . . . . .	<b>51</b>
Изисквания към мястото за инсталиране . . . . .	51
Електрическо свързване . . . . .	51
<b>Функции</b> . . . . .	<b>52</b>
<b>Съвети</b> . . . . .	<b>52</b>
<b>Термично залепване на ръкавното фолио</b> . . . . .	<b>54</b>
<b>Вакуумиране</b> . . . . .	<b>57</b>
Вакуумиране на ръкавното фолио . . . . .	57
Вакуумиране на съдове и повторно затварящи се пликкове . . . . .	59
<b>Почистване</b> . . . . .	<b>61</b>
Почистване на уреда . . . . .	61
<b>Съхранение</b> . . . . .	<b>62</b>
<b>Предаване за отпадъци</b> . . . . .	<b>63</b>
<b>Гаранция</b> . . . . .	<b>63</b>
Сервизно обслужване . . . . .	65
Вносител . . . . .	65
<b>Поръчка на резервни части</b> . . . . .	<b>68</b>

## Въведение

Поздравяваме ви за покупката на вашия нов уред!

Избрали сте модерен и висококачествен продукт. Ръководството за потребителя е неразделна част от този продукт. То съдържа важни указания относно безопасността, употребата и предаването за отпадъци. Преди да използвате продукта, се запознайте с всички указания за обслужване и безопасност. Използвайте този продукт само според описанието и за посочените области на приложение. Предавайте продукта на трети лица заедно с цялата документация.

## Авторско право

Тази документация е защитена от Закона за авторското право.

Всяко размножаване респ. препечатване на ръководството или на части от него, както и възпроизвеждане на фигурите, също и с извършени промени в тях, е разрешено единствено с писменото съгласие на производителя.

## Ограничение на отговорността

Съдържащите се в това ръководство за потребителя техническа информация, данни и указания за свързването и обслужването отговарят на състоянието към момента на даването за печат и вземат под внимание нашите досегашни опит и познания.

Данните, фигурите и описанията в това ръководство не могат да бъдат основание за предявяване на претенции.

Производителят не поема отговорност за щети вследствие на неспазване на ръководството, нецелесъобразна употреба, некомпетентни ремонти, извършени без разрешение изменения или използване на неодобри резервни части.

## Употреба по предназначение

Този уред е предвиден единствено за опаковане и вакуумиране на хранителни продукти в обичайни за домакинството количества и само за битова употреба. Този уред не е предназначен за професионално или промишлено приложение и продължителна експлоатация.

Друга или излизаща извън тези рамки употреба се счита за нецелесъобразна. Изключват се претенции от всякакъв вид за щети вследствие на нецелесъобразна употреба. Рискът се поема единствено от потребителя.

## Окомплектовка на доставката и инспекция след транспортиране

Стандартната окомплектовка на доставката включва следните компоненти:

- Машина за вакуумиране
- 1 ролка фолио
- 2 маркуча
- 3 адаптера
- 1 резервен уплътнителен пръстен
- Настоящото ръководство за потребителя

### УКАЗАНИЕ

- ▶ Проверете доставката за комплектност и видими повреди.
- ▶ При непълна доставка или повреди поради лоша опаковка или щети, получени при транспорта, се обърнете към горещата линия за сервизно обслужване (вж. глава **Сервизно обслужване**).

## Разопаковане

- ◆ Извадете всички части на уреда, ръкавното фолио и ръководството за потребителя от кутията.
- ◆ Отстранете всички опаковъчни материали.
- ◆ Отстранете защитното фолио от панела за управление.

### ⚠ ОПАСНОСТ

- ▶ Не допускате деца да играят с опаковъчните материали. Съществува опасност от задушаване.

## Предаване на опаковката за отпадъци

Опаковката предпазва уреда от повреди по време на транспортиране. Опаковъчните материали са подбрани от гледна точка на екологичната съвместимост и утилизацията и затова могат да се рециклират.



Връщането на опаковката в системата за циркулация на материалите спестява суровини и намалява количеството отпадъци. Предавайте ненужните ви вече опаковъчни материали за отпадъци съгласно действащите местни разпоредби.

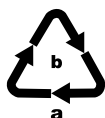

Предайте опаковката за отпадъци в съответствие с екологичните изисквания. Вземете под внимание обозначението върху различните опаковъчни материали и при необходимост ги събирайте отделно. Опаковъчните материали са обозначени със съкращения (a) и цифри (б) със следното значение: 1 – 7: пластмаси, 20 – 22: хартия и картон, 80 – 98: композитни материали

## УКАЗАНИЕ





- ▶ По възможност запазете оригиналната опаковка за времето на гаранционния срок, за да можете да опаковате правилно уреда, ако се наложи да се възползвате от гаранцията.

## Описание на уреда

### Фигура А

- 1 Капак на уреда
- 2 Вакуумираща тръба
- 3 Място за навиване на кабела
- 4 Термозалепващи телове
- 5 Долен уплътнителен пръстен
- 6 Задни ограничители
- 7 Предни ограничители
- 8 Механизъм за деблокиране на капака
- 9 Засмукващо приспособление 
- 10 Горен уплътнителен пръстен
- 11 Притискащо уплътнение

### Фигура Б

- 12 Бутон  (стартране/прекратяване на функцията „термично залепване“) с контролен индикатор (червен)
- 13 Бутон  (стартране/прекратяване на функцията „вакуумиране и термично залепване“) с контролен индикатор (червен)
- 14 Бутон  (активиране/деактивиране на допълнителната функция „Wet“) с контролен индикатор (зелен)
- 15 Бутон  (активиране/деактивиране на допълнителната функция „Soft“) с контролен индикатор (зелен)
- 16 Бутон  (стартране/прекратяване на функцията „външно вакуумиране“) с контролен индикатор (зелен)

### Фигура В

- 17 Вакуумен маркуч
- 18 Адаптер А
- 19 Адаптер Б
- 20 Адаптер В



## Технически характеристики

Работно напрежение	220 - 240 V ~ (променливо напрежение), 50/60 Hz
Консумация на мощност	125 W
Клас на защита	II/□ (двойна изолация)
	Всички влизачи в контакт с хранителни продукти части на този уред са от материал, разрешен за контакт с хранителни продукти.

## Указания за безопасност

### **ОПАСНОСТ ОТ ЕЛЕКТРИЧЕСКИ УДАР!**

- Преди употреба проверявайте уреда за видими външни повреди. Не пускайте в експлоатация повреден уред.
- Ако кабелът за свързване към мрежата на този уред се повреди, той трябва да бъде сменен от производителя, неговата сервизна служба или лице с подходяща квалификация, за да се предотвратят евентуални опасности.
- Никога не използвайте уреда с повреден мрежов кабел.
- Не използвайте удължители или разклонители, които не отговарят на необходимите предписания за безопасност.
- Никога не отваряйте корпуса на уреда!
- Изключете мрежовия щепсел от контакта, преди да започнете с почистването.
- Уверете се, че при почистването не прониква влага в уреда.

## **⚠ ОПАСНОСТ ОТ НАРАНЯВАНЕ!**

- Възлагайте ремонтите на уреда само на оторизирани специализирани фирми или на сервизната служба. В резултат на неправилни ремонти са възможни опасности от нараняване за потребителя или повреда на уреда.  
Освен това отпада правото за изискване на гаранция.
- До контакта трябва да има лесен достъп с цел лесно изключване на мрежовия кабел в случай на авария.

## **⚠ ОПАСНОСТ ОТ НАРАНЯВАНЕ!**

- Почистването и техническото обслужване от страна на потребителя не трябва да се извършват от деца без наблюдение.
- Уредът и захранващият кабел трябва да се държат далече от деца на възраст под 8 години.
- Този уред може да се използва от деца на възраст над 8 години, както и от лица с ограничени физически, сетивни или умствени възможности или без опит и знания, ако са под наблюдение или са инструктирани по отношение на безопасната употреба на уреда и разбират опасностите, произтичащи от работата с него.
- Не допускайте деца да играят с уреда!
- Наблюдавайте децата, за да сте сигурни, че не играят с уреда.
- Никога не оставяйте уреда без наблюдение, когато е готов за работа. След употреба или при прекъсване на работа винаги изключвайте щепсела от контакта, за да предотвратите включване по невнимание.

**⚠ ВНИМАНИЕ – ОПАСНОСТ ОТ МАТЕРИАЛНИ ЩЕТИ!**

- За работа с уреда не използвайте външен таймер или отделна система за дистанционно управление.

**УКАЗАНИЕ**

- ▶ От страна на потребителя не е необходимо действие за пренастройка на продукта между 50 и 60 Hz. Продуктът е подходящ както за 50, така и за 60 Hz.

## Инсталиране и свързване

### Изисквания към мястото за инсталиране

За безопасна и безаварийна експлоатация на уреда мястото за инсталиране трябва да отговаря на следните условия:

- При инсталирането поставяйте уреда на стабилна, равна и хоризонтална основа.
- Не използвайте уреда в гореща, мокра или много влажна обстановка или в близост до запалими материали.
- До контакта трябва да има лесен достъп с цел лесно изключване на мрежовия кабел при необходимост.

### Електрическо свързване

**ВНИМАНИЕ**

- ▶ Преди свързването на уреда сравнете входните данни (напрежение и честота) върху фабричната табелка с тези на вашата електрическа мрежа. Тези данни трябва да съвпадат, за да се предотвратят повреди на уреда.
  - ▶ Уверете се, че кабелът за свързване на уреда към мрежата не е повреден и не е положен върху горещи повърхности и/или остри ръбове.
  - ▶ Внимавайте кабелът за свързване към мрежата да не се опъва силно и да не се пречупва.
  - ▶ Не оставяйте кабела за свързване към мрежата да виси на гъли (опасност от препъване).
- ◆ Включете щепсела в контакта.

## Функции

Бутон		Функция
	12	Стартиране/Прекратяване на функцията „термично залепване“ (без вакуумиране)
	13	Стартиране/Прекратяване на функцията „вакуумиране и термично залепване“
	14	Активиране/Деактивиране на допълнителната функция „Wet“ (за особено влажни хранителни продукти)
	15	Активиране/Деактивиране на допълнителната функция „Soft“ (за чувствителни на натиск хранителни продукти, като напр. плодове или торти)
	16	Стартиране/Прекратяване на функцията „външно вакуумиране“ (за вакуумиране с маркуч и адаптер)

## Съвети

В следващата таблица ще намерите указания относно оптималната подготовка и обработка на хранителните продукти.

Хранителен продукт	Указания	Препоръчителна опаковка	Препоръчителна допълнителна функция
Месо/Риба	<ul style="list-style-type: none"> <li>– използвайте само в прясно състояние,</li> <li>– не прекъсвайте хладилната верига</li> </ul>	– торбичка	
Зеленчуци	<ul style="list-style-type: none"> <li>– обелете или измийте и подсушете</li> <li>– бланширайте за няколко минути във вряща вода, охладете с ледена вода и подсушете, за да предотвратите загуба на вкус и цвят или образуване на газове* по време на съхранение</li> </ul>	– торбичка	

Хранителен продукт	Указания	Препоръчителна опаковка	Препоръчителна допълнителна функция
Листни зеленчуци/Салати	<ul style="list-style-type: none"> <li>– измийте и подсушете</li> <li>– неподходящи за замразяване</li> </ul>	– съд	
Плодове	– обелете или измийте и подсушете	– за хладилник: съд	
		– за фризер: торбичка	 
Зелени подправки	<ul style="list-style-type: none"> <li>– измийте и подсушете</li> <li>– цели стръкове</li> </ul>	– торбичка	
Печени тестени изделия		– съд	
		– торбичка	
Хранителни продукти на прах	– поставете лист кухненска хартия отгоре в торбичката/съда или вакуумирайте в оригиналната опаковка	<ul style="list-style-type: none"> <li>– торбичка</li> <li>– съд</li> </ul>	
Студени течности	– при необходимост замразете за кратко	– съд	
		– торбичка	
Охладени сготвени ястия		– съд	
		– торбичка	

\*Важи напр. за всички видове зеле (броколи, брюкселско зеле, листно зеле, романеско, пак чай и др.), аспержи, захарен грах и фасул.

## Термично залепване на ръкавното фолио

### УКАЗАНИЯ ЗА ФОЛИОТО

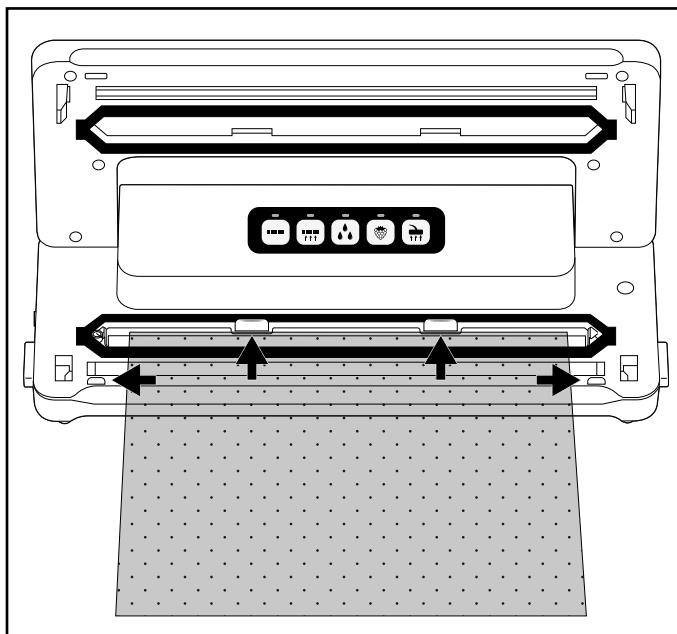

- ▶ Фолиото трябва да е с ширина максимум 30 см. В противен случай то не може да се залепи правилно.
- ▶ За този уред използвайте само найлонови PA/PE фолия с релефна структура (точки или бразди) от едната страна и дебелина около 0,17 – 0,29 mm (170 – 290 μ). В противен случай термозалепващият шев не се уплътнява и уредът може да се повреди. Ще разпознаете този вид фолия по данните върху опаковката. Качеството на термозалепващия шев варира в зависимост от вида и дебелината на фолиото.
- ▶ Включеното в окомплектовката на доставката фолио е подходящо за температури между -20 °C и +110 °C.
- ▶ Включеното в окомплектовката на доставката фолио не съдържа ВРА и е годно за употреба в микровълнова фурна. Но все пак никога не загрявайте напълно термично залепени пликове в микровълнова фурна. Пликът може да се пръсне! Едната страна на плика трябва да е отворена. Загрявайте пликовете максимум 3 минути на максимум 600 W.

- 1) С ножица отрежете възможно най-право желаната дължина за плика от ръкавното фолио.
- 2) Отворете капака на уреда **1**, като натиснете механизмите за деблокиране на капака **8** и вдигнете капака на уреда **1** нагоре.
- 3) Поставете отворения край на плика в уреда така, че отворът на плика да се намира централно на долния уплътнителен пръстен **5**. Пликът трябва да се постави максимум до задните ограничители **6** и да се намира между предните ограничители **7**. В случай че пликът се намира над единия или двата ограничителя **6/7**, пликът не може да се залепи правилно:



## УКАЗАНИЕ

- ▶ Отворът на пликата трябва да лежи гладко върху термозалепващата тел **4**. В противен случай термичното залепване не се извършва правилно.

- 4) Затворете капака на уреда **1**. Притискащото уплътнение **11** притиска пликата към термозалепващата тел **4** така, че да се получи гладък ръб. Обърнете внимание, че двата ъгъла на капака на уреда **1** трябва да се фиксират. При необходимост ги натиснете надолу още веднъж в маркировките  и  така, че капакът на уреда **1** да се фиксира и блокира.
- 5) Натиснете бутона  **12**. Контролният индикатор **12** свети. След завършване на процеса на запечатване контролният индикатор **12** примигва за кратко и след това угасва.

## УКАЗАНИЕ

- ▶ Можете да прекъснете процеса на запечатване по всяко време, като натиснете повторно бутона  **12**. Контролният индикатор **12** примигва и след това угасва.

## ВНИМАНИЕ – ОПАСНОСТ ОТ МАТЕРИАЛНИ ЩЕТИ

**Ако контролният индикатор 12 не угасне най-късно след 10 секунди по време на процеса на запечатване, е налице дефект в уреда!**

- ▶ Веднага издърпайте щепсела от контакта. Не правете опити сами да поправяте уреда. Обърнете се към сервизната служба.
- 6) Отворете капака на уреда 1, като натиснете механизмите за деблокиране на капака 8 и вдигнете капака на уреда 1 нагоре. Извадете плика. Той е термично залепен от единия край.

## УКАЗАНИЕ

- ▶ Уверете се, че термозалепващият шев е правилен. Правилният термозалепващ шев представлява гладка, права ивица без гънки.
- 7) Напълнете плика. Трябва да оставите свободни минимум 6 cm от плика до ръба за термично залепване.

## ВНИМАНИЕ – ОПАСНОСТ ОТ МАТЕРИАЛНИ ЩЕТИ

- ▶ Напълнете плика така, че при термичното залепване в никакъв случай да не могат да изтекат и да попаднат в уреда остатъци от хранителни продукти или течности.
- 8) Ако не желаете да вакуумирате плика, залепете и другата отворена страна.

## УКАЗАНИЕ

- ▶ Преди да залепите термично следващия плик, изчакайте няколко секунди, за да може уредът да се охлади.  
По време на тази фаза на охлаждане функцията „термично залепване“ не може да се стартира.



## Вакуумиране

### Вакуумиране на ръкавното фолио



При термичното залепване можете също така да изсмучете въздуха от плика (да го вакуумирате):

#### УКАЗАНИЕ

- ▶ Ако желаете да вакуумирате торбичка с изцяло течно съдържание, препоръчваме да замразите за кратко течността, за да не бъде засмукана в уреда по време на вакуумирането. Но в случай че неволно бъдат всмукани малки количества течности или хранителни продукти, те попадат в събирателната ваничка, намираща се в долния уплътнителен пръстен **5**.

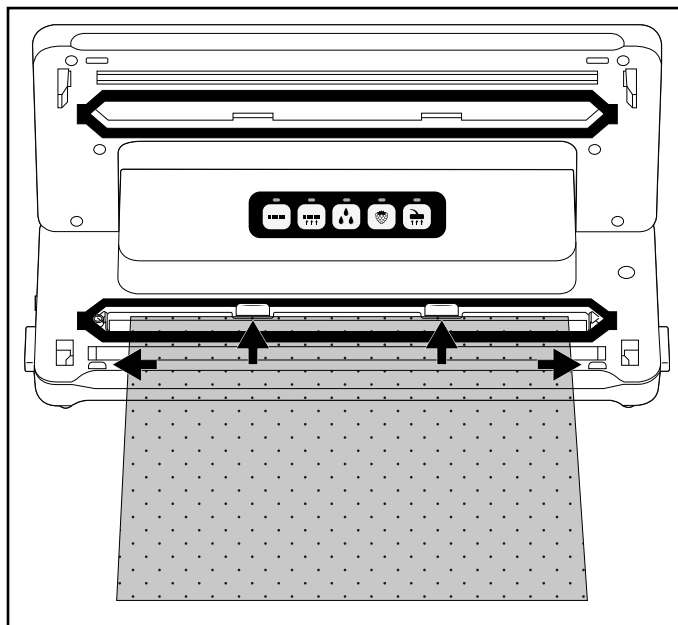



- 1) Поставете отворения край на плика в уреда така, че отворът на плика да се намира централно на долния уплътнителен пръстен **5**. Пликът трябва да се постави максимум до задните ограничители **6** и да се намира между предните ограничители **7**. В противен случай вакуумирането и термичното залепване не се извършват правилно:





- 2) Затворете капака на уреда **1**. Обърнете внимание, че двата ъгъла на капака на уреда **1** трябва да се фиксират. При необходимост ги натиснете надолу още веднъж в маркировките  и  така, че капакът на уреда **1** да се фиксира и блокира.

## УКАЗАНИЕ



- ▶ Внимавайте да не са повредени горният **10** и долният уплътнителен пръстен **5**! В противен случай уредът не може да изсмуче въздуха от плика.
- ▶ Ако някой от уплътнителните пръстени **10/5** е повреден, просто го извадете от вдлъбнатината и притиснете резервния уплътнител във вдлъбнатината.

- 3) При необходимост изберете подходящата за хранителния продукт допълнителна функция. В противен случай прескочете тази стъпка и продължете с точка 4):
- Натиснете бутона  **14**, когато желаете да вакуумирате особено влажен или сочен хранителен продукт като прясно мариновано месо или нарязани плодове.  
Влага между фолиото на термозалепващия шев може да доведе до дефект в термозалепващия шев. При активиране на тази функция времето за термично залепване се удължава и термозалепващият шев става по-стабилен.  
Когато е активирана допълнителната функция  „Wet“, свети съответният контролен индикатор **14**.
  - Натиснете бутона  **15**, когато желаете да вакуумирате чувствителни на натиск хранителни продукти като торти или горски плодове. При активиране на допълнителната функция „Soft“ вакуумът се намалява и хранителният продукт не се притиска толкова силно. Когато е активирана допълнителната функция  „Soft“, свети съответният контролен индикатор **15**.

## УКАЗАНИЕ

- ▶ Когато желаете да вакуумирате влажен и чувствителен на натиск хранителен продукт, можете да активирате едновременно двете допълнителни функции.
- 4) Натиснете бутона  **13**. Контролният индикатор **13** свети и уредът изсмуква въздуха от плика. След изсмукване на въздуха контролният индикатор  **12** светва допълнително. Сега уредът запечатва плика. След завършване на процеса на запечатване двата контролни индикатора **13/12** примигват и след това угасват.
- 5) След угасване на двата контролни индикатора **13/12** можете да отворите капака, като натиснете механизмите за деблокиране на капака **8** и отворите нагоре капака на уреда **1**. Извадете вакуумирания и запечатан плик.

## УКАЗАНИЕ

- ▶ Можете да прекъснете процеса на вакуумиране по всяко време, като натиснете отново бутона  **13**. Съответният контролен индикатор **13** угасва. Ако натиснете отново бутона  **13**, процесът на вакуумиране продължава.  
Ако уредът вече е преминал към процеса на запечатване и допълнително свети контролният индикатор **12**, процесът може да се прекъсне също с бутона  **12**. Контролните индикатори **13/12** първо примигват и след това угасват. Уредът спира процеса на запечатване.
- ▶ След като сте вакуумирали и залепили 5 плика един след друг, оставете уреда да се охлади в продължение на около 1 минута. По време на тази фаза на охлаждане е възможно уредът да не може да се стартира.  
След фазата на охлаждане отново можете да използвате нормално уреда (дори след по-малко от минута).

## СЪВЕТ – ГОТВЕНЕ „SOUS VIDE“

- ▶ Тъй като включеното в окомплектовката на доставката фолио е годно за температури между -20 °C и +110 °C, можете да го използвате за така нареченото готвене „sous vide“ (готвене под вакуум). „Sous vide“ идва от френски и означава „под вакуум“. При готвенето под вакуум продуктите за готвене (главно риба или месо, но е възможно и зеленчуци) се опаковат във вакуумен плик и след това се готвят в него на ниска температура (около 50 до 90 °C) на водна баня или пара. Предимството на това готвене се състои в това, че изпаряващите се овкусители или аромати не могат да излязат по време на готвенето. Продуктите за готвене не изсъхват и витамините и ароматите се запазват. Пресни или сухи подправки, които също се опаковат във вакуумен плик, отдават по-интензивно вкуса си на продуктите за готвене.

## Вакуумиране на съдове и повторно затварящи се пликове

### УКАЗАНИЕ

- ▶ Ако желаете да вакуумирате съд или торбичка с изцяло течно съдържание, препоръчваме да замразите за кратко течностите, за да не бъдат засмукани в уреда по време на вакуумирането. Но в случай че неволно бъдат всмукани малки количества течности или хранителни продукти, те попадат в събирателната ваничка, намираща се в долния уплътнителен пръстен **5**.





С включените в окомплектовката на доставката вакуумни маркучи **17** и съответните адаптери **18/19/20** можете да вакуумирате съдове и повторно затварящи се пликове.

## УКАЗАНИЕ

- ▶ Подходящи пликове и съдове могат да се закупят отделно чрез нашия онлайн магазин, вж. глава „Поръчка на резервни части и принадлежности“.
- ▶ Вакуумните маркучи **17** и адаптерите **18/19/20** са съвместими също с пликове и съдове на други производители.



Адаптер	подходящ напр. за
Адаптер А <b>18</b>	кутии за храна FoodSaver, контейнери Ernesto, различни пликове с вентил
Адаптер Б <b>19</b>	кутии за вакуумиране FoodSaver, различни пликове с вентил
Адаптер В <b>20</b>	кутии за съхранение CASO, FoodSaver

### Вакуумиране на пликове

- 1) Свържете вакуумен маркуч **17** към засмукващото приспособление  **9** на уреда.
- 2) Изберете подходящия адаптер А/Б **18/19** за плика, който желаете да вакуумирате и го поставете на вакуумния маркуч **17**.
- 3) Затворете капака на уреда **1**. Обърнете внимание, че двата ъгъла на капака на уреда **1** трябва да се фиксират. При необходимост ги натиснете още веднъж надолу в маркировките  и , така че капакът на уреда **1** да се фиксира и блокира.
- 4) Затворете старателно плика, който ще вакуумирате. Вакуумирането функционира само когато пликът е напълно затворен. Препоръчваме да позиционирате плика така, че изсмукваният отвор на плика да лежи на гладка повърхност.
- 5) Натиснете силно адаптера А/Б **18/19** към изсмуквания отвор на плика.
- 6) Натиснете бутона  **15**. Контролният индикатор **15** свети и уредът изсмуква въздуха от плика. След изсмукване на въздуха контролният индикатор **15** угасва.
- 7) Сега можете да отстраните адаптера А/Б **18/19** от плика.

### Вакуумиране на съдове

- 1) Свържете вакуумен маркуч **17** към засмукващото приспособление  **9** на уреда.
- 2) Изберете подходящия адаптер **18/19/20** за съда, който желаете да вакуумирате и го поставете на вакуумния маркуч **17**.

- 3) Затворете капака на уреда **1**. Обърнете внимание, че двата ъгъла на капака на уреда **1** трябва да се фиксират. При необходимост ги натиснете още веднъж надолу в маркировките  и , така че капакът на уреда **1** да се фиксира и блокира.
- 4) Свържете адаптера **18/19/20** към съответното приспособление на съда. Допълнителна информация ще намерите в ръководството за потребителя на съда.
- 5) Натиснете бутона  **16**. Контролният индикатор **16** свети и уредът изсмуква въздуха от съда. След изсмукване на въздуха контролният индикатор **16** угазва.
- 6) Сега можете да отстраните адаптера **18/19/20** от съда и уреда.

## Почистване

### ОПАСНОСТ

#### **Опасност за живота, причинена от електрически ток!**

- ▶ Изключете мрежовия щепсел от контакта, преди да започнете с почистването.
- ▶ Уверете се, че при почистването не прониква влага в уреда.

### ВНИМАНИЕ

#### **Възможно е повреждане на уреда.**

- ▶ Не използвайте агресивни или абразивни почистващи препарати, тъй като те могат да повредят повърхността на корпуса.
- ▶ Не използвайте твърди или остри предмети, за да отстраните евентуални остатъци от залепването от термозалепващата тел **4**. В противен случай е възможно термозалепващата тел **4** или izolацията да се повредят.

## Почистване на уреда

- ◆ Почиствайте повърхността на корпуса с леко навлажнена кърпа и мек миеш препарат.
- ◆ Избършете горния **10** и долния уплътнителен пръстен **5**, както и притискащото уплътнение **11**, с влажна кърпа. Уверете се, че уредът е сух, преди да го използвате отново.
- ◆ Избършете вакуумните ръкави **17** и адаптера **18/19/20** с влажна кърпа. При силно замърсяване можете да измиете тези части също в топла вода с малко миеш препарат.  
Уверете се, че всички части са сухи, преди да ги използвате отново.
- ◆ Мийте събирателната ваничка за течности, намираща се в долния уплътнителен пръстен **5**, в топла вода с малко миеш препарат.



При необходимост можете да миете събирателната ваничка също и в съдомиялна машина. При това внимавайте събирателната ваничка да не се притиска и по възможност използвайте горната кошница на съдомиялната машина.

## Съхранение

От долната страна на уреда има вградено място за навиване на кабела ❸, на което можете да навивате кабела за свързване към мрежата, когато не използвате уреда. Навийте мрежовия кабел по посока на показаните стрелки на мястото за навиване на кабела ❸.

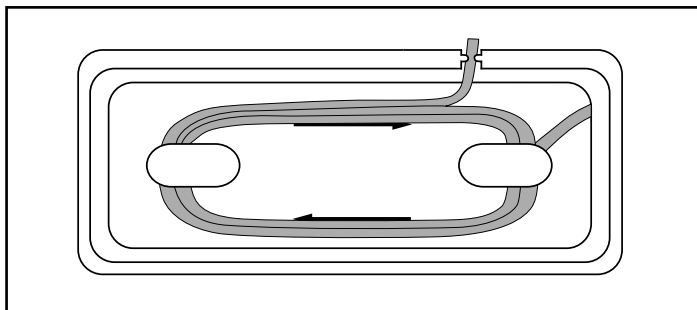

По този начин избягвате притискане и замърсяване на кабела за свързване към мрежата и превръщането му в източник на опасност при свободно провисване:

### ВНИМАНИЕ

#### Възможно е повреждане на уреда.

- ▶ По време на съхранение капакът на уреда ❶ не трябва да се фиксира! В случай че капакът на уреда ❶ е фиксиран, се упражнява постоянен натиск върху горния ❷ и долния уплътнителен пръстен ❸, както и върху притискащото уплътнение ❹. Това може да влоши функционирането им.
- ◆ Съхранявайте уреда на чисто, сухо място, което не е изложено на пряка слънчева светлина.

## Предаване за отпадъци



**В никакъв случай не изхвърляйте уреда с обикновените битови отпадъци.**

**Този продукт подлежи на европейската директива 2012/19/EU WEEE (Waste Electrical and Electronic Equipment – Директива за отпадъци от електрическо и електронно оборудване).**

Предайте уреда за отпадъци чрез лицензирана фирма за управление на отпадъци или общинската служба за управление на отпадъците. Спазвайте действащите в момента разпоредби. В случай на съмнение се обърнете към местния пункт за събиране на отпадъци.



Информация относно възможностите за предаване за отпадъци на излезлия от употреба продукт можете да получите от вашата общинска или градска управа.

## Гаранция

Уважаеми клиенти,

за този уред получавате 3 години гаранция от датата на покупката. В случай на несъответствие на продукта с договора за продажба Вие имате законно право да предявите рекламация пред продавача на продукта при условията и в сроковете, определени в чл. 112-115\* от Закона за защита на потребителите. Вашите права, произтичащи от посочените разпоредби, не се ограничават от нашата по-долу представена търговска гаранция и независимо от нея продавачът на продукта отговаря за липсата на съответствие на потребителската стока с договора за продажба съгласно Закона за защита на потребителите.

## Гаранционни условия

Гаранционният срок започва да тече от датата на покупката. Пазете добре оригиналната касова бележка. Този документ е необходим като доказателство за покупката. Ако в рамките на три години от датата на закупуване на този продукт се появи дефект на материала или производствен дефект, продуктът ще бъде безплатно ремонтиран или заменен – по наш избор. Гаранцията предполага в рамките на тригодишния гаранционен срок да се представят дефектния уред и касовата бележка (касовият бон) и писмено да се обясни в какво се състои дефектът и кога е възникнал. Ако дефектът е покрит от нашата гаранция, Вие ще получите обратно ремонтирания или нов продукт. С ремонта или смяната на продукта не започва да тече нов гаранционен срок.

## Гаранционен срок и законови претенции при дефекти

Гаранционната услуга не удължава гаранционния срок. Това важи също и за сменените и ремонтирани части. За евентуално наличните повреди и дефекти още при покупката трябва да се съобщи веднага след разпаковането. Евентуалните ремонти след изтичане на гаранционния срок са срещу заплащане.

## Обхват на гаранцията

Уредът е произведен грижливо според строгите изисквания за качество и добросъвестно изпитан преди доставка. Гаранцията важи за дефекти на материала или производствени дефекти. Гаранцията не обхваща частите на продукта, които подлежат на нормално износване, поради което могат да бъдат разглеждани като бързо износващи се части (например филтри или приставки) или повредите на чупливи части (например прекъсвачи, батерии или такива произведени от стъкло). Гаранцията отпада, ако уредът е повреден поради неправилно използване или в резултат на неосъществяване на техническа поддръжка. За правилната употреба на продукта трябва точно да се спазват всички указания в упътването за обслужване.

Предназначение и действия, които не се препоръчват от упътването за експлоатация или за които то предупреждава, трябва задължително да се избягват. Продуктът е предназначен само за частна, а не за стопанска употреба. При злоупотреба и неправилно третиране, употреба на сила и при интервенции, които не са извършени от клона на нашия оторизиран сервиз, гаранцията отпада.

## Процедура при гаранционен случай

За да се гарантира бърза обработка на Вашия случай, следвайте следните указания:

- За всички запитвания подгответе касовата бележка и идентификационния номер (IAN 389185\_2104) като доказателство за покупката.
- Вземете артикулния номер от фабричната табелка.
- При възникване на функционални или други дефекти първо се свържете по телефона или чрез имейл с долупосочения сервизен отдел. След това ще получите допълнителна информация за уреждането на Вашата reklamacия.
- След съгласуване с нашия сервиз можете да изпратите дефектния продукт на посочения Ви адрес на сервиза безплатно за Вас, като приложите касовата бележка (касовия бон) и посочите в какво се състои дефектът и кога е възникнал. За да се избегнат проблеми с приемането и допълнителни разходи, задължително използвайте само адреса, който Ви е посочен. Осигурете изпращането да не е като експресен товар или като друг специален товар. Изпратете уреда заедно с всички принадлежности, доставени при покупката, и осигурете достатъчно сигурна транспортна опаковка.



## Ремонтен сервиз / извънгаранционно обслужване

Ремонти извън гаранцията можете да възложите на клона на нашия сервиз срещу заплащане. Той с удоволствие ще Ви направи предварителна kalkulация. Можем да обработваме само уреди, които са достатъчно опаковани и изпратени с платени транспортни разходи.

**Внимание:** Изпратете Вашия уред на клона на нашия сервиз почистен и с указание за дефекта. Уредите, изпратени с неплатени транспортни разходи – с наложен платеж, като експресен или друг специален товар – не се приемат.

Ние ще извършим безплатно изхвърлянето на изпратените от Вас дефектни уреди.

## Сервизно обслужване

**BG** България  
Тел.: 00800 111 4920  
Е-мейл: [kompnass@idl.bg](mailto:kompnass@idl.bg)

IAN 389185\_2104

## Вносител

Моля, обърнете внимание, че следващият адрес не е адрес на сервиза.  
Първо се свържете с горепосочения сервизен център.

KOMPERNASS HANDELS GMBH  
BURGSTRASSE 21  
44867 BOCHUM  
ГЕРМАНИЯ  
[www.kompnass.com](http://www.kompnass.com)

**\* Чл. 112.**

- (1) При несъответствие на потребителската стока с договора за продажба потребителите имат право да предявят рекламация, като поиска от продавача да приведе стоката в съответствие с договора за продажба. В този случай потребителят може да избира между извършване на ремонт на стоката или замяната ѝ с нова, освен ако това е невъзможно или изборът от него начин за обезщетение е непропорционален в сравнение с другия.
- (2) Смята се, че даден начин за обезщетяване на потребителя е непропорционален, ако неговото използване налага разходи на продавача, които в сравнение с другия начин на обезщетяване са неразумни, като се вземат предвид:
  1. стойността на потребителската стока, ако нямаше липса на несъответствие;
  2. значимостта на несъответствието;
  3. възможността да се предложи на потребителя друг начин на обезщетяване, който не е свързан със значителни неудобства за него.

**Чл. 113.**

- (1) Когато потребителската стока не съответства на договора за продажба, продавачът е длъжен да я приведе в съответствие с договора за продажба.
- (2) Привеждането на потребителската стока в съответствие с договора за продажба трябва да се извърши в рамките на един месец, считано от предявяването на рекламацията от потребителя.
- (3) След изтичането на срока по ал. 2 потребителят има право да развали договора и да му бъде възстановена заплатената сума или да иска намаляване на цената на потребителската стока съгласно чл. 114.
- (4) Привеждането на потребителската стока в съответствие с договора за продажба е безплатно за потребителя. Той не дължи разходи за експедиране на потребителската стока или за материали и труд, свързани с ремонта ѝ, и не трябва да понася значителни неудобства.
- (5) Потребителят може да иска и обезщетение за претърпените вследствие на несъответствието вреди.

## Чл. 114.

- (1) При несъответствие на потребителската стока с договора за продажба и когато потребителят не е удовлетворен от решаването на рекламацията по чл. 113, той има право на избор между една от следните възможности: 1. разваляне на договора и възстановяване на заплатената от него сума; 2. намаляване на цената.
- (2) Потребителят не може да претендира за възстановяване на заплатената сума или за намаляване цената на стоката, когато търговецът се съгласи да бъде извършена замяна на потребителската стока с нова или да се поправи стоката в рамките на един месец от предявяване на рекламацията от потребителя.
- (3) Търговецът е длъжен да удовлетвори искане за разваляне на договора и да възстанови заплатената от потребителя сума, когато след като е удовлетворил три рекламации на потребителя чрез извършване на ремонт на една и съща стока, в рамките на срока на гаранцията по чл. 115, е налице следваща поява на несъответствие на стоката с договора за продажба.
- (4) (Предишна ал. 3 - ДВ, бр. 61 от 2014 г., в сила от 25.07.2014 г.) Потребителят не може да претендира за разваляне на договора, ако несъответствието на потребителската стока с договора е незначително.

## Чл. 115.

- (1) Потребителят може да упражни правото си по този раздел в срок до две години, считано от доставянето на потребителската стока.
- (2) Срокът по ал. 1 спира да тече през времето, необходимо за поправката или замяната на потребителската стока или за постигане на споразумение между продавача и потребителя за решаване на спора.
- (3) Упражняването на правото на потребителя по ал. 1 не е обвързано с никакъв друг срок за предявяване на иск, различен от срока по ал. 1.

## Поръчка на резервни части

Резервни части за този продукт можете да поръчвате удобно и постоянно по интернет на [www.kompernass.com](http://www.kompernass.com).



Сканирайте QR кода с вашия смартфон/таблет. С този QR код влизате директно на нашата уеб страница и можете да разгледате и поръчате наличните резервни части.

### УКАЗАНИЕ

- ▶ Ако имате проблеми при поръчването онлайн, можете да се свържете с нашия сервизен център по телефона или по имейл.
- ▶ При поръчката винаги посочвайте също артикулния номер (напр. 123456\_7890), обозначен на титулния лист на това ръководство за потребителя.
- ▶ Моля, имайте предвид, че не за всички страни доставчици е възможна онлайн поръчка на резервни части.

## Inhaltsverzeichnis

<b>Einleitung</b> .....	<b>70</b>
Urheberrecht .....	70
Haftungsbeschränkung .....	70
<b>Bestimmungsgemäße Verwendung</b> .....	<b>70</b>
<b>Lieferumfang und Transportinspektion</b> .....	<b>71</b>
Auspacken .....	71
Entsorgung der Verpackung .....	71
<b>Gerätebeschreibung</b> .....	<b>72</b>
<b>Technische Daten</b> .....	<b>73</b>
<b>Sicherheitshinweise</b> .....	<b>73</b>
<b>Aufstellen und Anschließen</b> .....	<b>75</b>
Anforderungen an den Aufstellort .....	75
Elektrischer Anschluss .....	75
<b>Funktionen</b> .....	<b>76</b>
<b>Tipps</b> .....	<b>76</b>
<b>Schlauchfolie verschweißen</b> .....	<b>78</b>
<b>Vakuuieren</b> .....	<b>81</b>
Schlauchfolie vakuumieren .....	81
Behälter und wiederverschließbare Beutel vakuumieren .....	83
<b>Reinigung</b> .....	<b>85</b>
Gerät reinigen .....	85
<b>Aufbewahrung</b> .....	<b>86</b>
<b>Entsorgung</b> .....	<b>86</b>
<b>Garantie der Kompernaß Handels GmbH</b> .....	<b>87</b>
Service .....	88
Importeur .....	88
<b>Ersatzteile bestellen</b> .....	<b>89</b>

## Einleitung

Herzlichen Glückwunsch zum Kauf Ihres neuen Gerätes!

Sie haben sich damit für ein modernes und hochwertiges Produkt entschieden. Die Bedienungsanleitung ist Bestandteil dieses Produktes. Sie enthält wichtige Hinweise für Sicherheit, Gebrauch und Entsorgung. Machen Sie sich vor der Benutzung des Produkts mit allen Bedien- und Sicherheitshinweisen vertraut. Benutzen Sie dieses Produkt nur wie beschrieben und für die angegebenen Einsatzbereiche. Händigen Sie alle Unterlagen bei Weitergabe des Produkts an Dritte mit aus.

## Urheberrecht

Diese Dokumentation ist urheberrechtlich geschützt.

Jede Vervielfältigung bzw. jeder Nachdruck, auch auszugsweise, sowie die Wiedergabe der Abbildungen, auch im veränderten Zustand, ist nur mit schriftlicher Zustimmung des Herstellers gestattet.

## Haftungsbeschränkung

Alle in dieser Bedienungsanleitung enthaltenen technischen Informationen, Daten und Hinweise für den Anschluss und die Bedienung entsprechen dem letzten Stand bei Drucklegung und erfolgen unter Berücksichtigung unserer bisherigen Erfahrungen und Erkenntnisse nach bestem Wissen.

Aus den Angaben, Abbildungen und Beschreibungen in dieser Anleitung können keine Ansprüche hergeleitet werden.

Der Hersteller übernimmt keine Haftung für Schäden aufgrund von Nichtbeachtung der Anleitung, nicht bestimmungsgemäßer Verwendung, unsachgemäßen Reparaturen, unerlaubt vorgenommenen Veränderungen oder Verwendung nicht zugelassener Ersatzteile.

## Bestimmungsgemäße Verwendung

Dieses Gerät ist ausschließlich für das Einschweißen und Vakuumieren von Lebensmitteln in haushaltsüblichen Mengen und nur im privaten Hausgebrauch vorgesehen. Dieses Gerät ist nicht für den gewerblichen oder industriellen Einsatz und nicht für den Dauereinsatz bestimmt.

Eine andere oder darüber hinausgehende Benutzung gilt als nicht bestimmungsgemäß. Ansprüche jeglicher Art wegen Schäden aus nicht bestimmungsgemäßer Verwendung sind ausgeschlossen. Das Risiko trägt allein der Benutzer.

## Lieferumfang und Transportinspektion

Das Gerät wird standardmäßig mit folgenden Komponenten geliefert:

- Vakuuierer
- 1x Folienrolle
- 2 x Schlauch
- 3 x Adapter
- 1x Ersatzdichtungsring
- Diese Bedienungsanleitung

### HINWEIS

- ▶ Prüfen Sie die Lieferung auf Vollständigkeit und auf sichtbare Schäden.
- ▶ Bei einer unvollständigen Lieferung oder Schäden infolge mangelhafter Verpackung oder durch Transport wenden Sie sich an die Service-Hotline (siehe Kapitel **Service**).

## Auspacken

- ◆ Entnehmen Sie alle Teile des Gerätes, die Schlauchfolie und die Bedienungsanleitung aus dem Karton.
- ◆ Entfernen Sie sämtliches Verpackungsmaterial.
- ◆ Entfernen Sie eventuelle Schutzfolien vom Gerät.

### ⚠ GEFAHR

- ▶ Verpackungsmaterialien dürfen nicht zum Spielen von Kindern verwendet werden. Es besteht Erstickungsgefahr.

## Entsorgung der Verpackung

Die Verpackung schützt das Gerät vor Transportschäden. Die Verpackungsmaterialien sind nach umweltverträglichen und entsorgungstechnischen Gesichtspunkten ausgewählt und deshalb recyclebar.



Die Rückführung der Verpackung in den Materialkreislauf spart Rohstoffe und verringert das Abfallaufkommen. Entsorgen Sie nicht mehr benötigte Verpackungsmaterialien gemäß den örtlich geltenden Vorschriften.



Entsorgen Sie die Verpackung umweltgerecht.

Beachten Sie die Kennzeichnung auf den verschiedenen Verpackungsmaterialien und trennen Sie diese gegebenenfalls gesondert. Die Verpackungsmaterialien sind gekennzeichnet mit Abkürzungen (a) und Ziffern (b) mit folgender Bedeutung: 1-7: Kunststoffe, 20-22: Papier und Pappe, 80-98: Verbundstoffe.

## HINWEIS





- ▶ Heben Sie, wenn möglich, die Originalverpackung während der Garantiezeit des Gerätes auf, um das Gerät im Garantiefall ordnungsgemäß verpacken zu können.

## Gerätebeschreibung

### Abbildung A

- 1 Gerätedeckel
- 2 Absaugrohr
- 3 Kabelaufwicklung
- 4 Schweißdrähte
- 5 unterer Dichtungsring
- 6 hintere Begrenzungen
- 7 vordere Begrenzungen
- 8 Deckelriegelung
- 9 Ansaugvorrichtung 
- 10 oberer Dichtungsring
- 11 Anpressdichtung

### Abbildung B



- 12 Taste  (Funktion „verschweißen“ starten/abbrechen) mit Kontrollleuchte (rot)
- 13 Taste  (Funktion „vakuumieren und verschweißen“ starten/abbrechen) mit Kontrollleuchte (rot)
- 14 Taste  (Zusatz-Funktion „Wet“ aktivieren/deaktivieren) mit Kontrollleuchte (grün)
- 15 Taste  (Zusatz-Funktion „Soft“ aktivieren/deaktivieren) mit Kontrollleuchte (grün)
- 16 Taste  (Funktion „extern vakuumieren“ starten/abbrechen) mit Kontrollleuchte (grün)

### Abbildung C

- 17 Vakuumschlauch
- 18 Adapter A
- 19 Adapter B
- 20 Adapter C



## Technische Daten

Betriebsspannung	220 - 240 V ~ (Wechselspannung), 50/60 Hz
Leistungsaufnahme	125 W
Schutzklasse	II /  (Doppelisolierung)
	Alle Teile dieses Gerätes, die mit Lebensmitteln in Berührung kommen, sind lebensmittelecht.

## Sicherheitshinweise

### **GEFAHR EINES ELEKTRISCHEN SCHLAGES!**

- Kontrollieren Sie das Gerät vor der Verwendung auf äußere, sichtbare Schäden. Nehmen Sie ein beschädigtes Gerät nicht in Betrieb.
- Wenn die Netzanschlussleitung dieses Gerätes beschädigt wird, muss sie durch den Hersteller oder seinen Kundendienst oder eine ähnlich qualifizierte Person ersetzt werden, um Gefährdungen zu vermeiden.
- Benutzen Sie das Gerät niemals mit einem fehlerhaften Netzkabel.
- Benutzen Sie keine Verlängerungskabel oder Steckdosenleisten, die nicht den erforderlichen Sicherheitsbestimmungen entsprechen.
- Öffnen Sie niemals das Gehäuse des Gerätes!
- Ziehen Sie den Netzstecker aus der Steckdose, bevor Sie mit der Reinigung beginnen.
- Stellen Sie sicher, dass bei der Reinigung keine Feuchtigkeit in das Gerät eindringt.

## **⚠ VERLETZUNGSGEFAHR!**

- Lassen Sie Reparaturen am Gerät nur von autorisierten Fachbetrieben oder dem Kundenservice durchführen. Durch unsachgemäße Reparaturen können Verletzungsgefahren für den Benutzer entstehen oder das Gerät wird beschädigt. Zudem erlischt der Garantieanspruch.
- Die Steckdose muss leicht zugänglich sein, so dass das Netzkabel im Notfall leicht abgezogen werden kann.
- Reinigung und Benutzer-Wartung dürfen nicht von Kindern ohne Beaufsichtigung durchgeführt werden.
- Das Gerät und seine Anschlussleitung sind von Kindern jünger als 8 Jahren fernzuhalten.
- Dieses Gerät kann von Kindern ab 8 Jahren und darüber sowie von Personen mit verringerten physischen, sensorischen oder mentalen Fähigkeiten oder Mangel an Erfahrung und Wissen benutzt werden, wenn sie beaufsichtigt oder bezüglich des sicheren Gebrauchs des Gerätes unterwiesen wurden und die daraus resultierenden Gefahren verstehen.
- Kinder dürfen nicht mit dem Gerät spielen!
- Kinder müssen beaufsichtigt werden, um sicherzustellen, dass sie nicht mit dem Gerät spielen.
- Lassen Sie das Gerät niemals unbeaufsichtigt, wenn es betriebsbereit ist. Ziehen Sie nach Gebrauch oder bei Arbeitsunterbrechungen stets den Netzstecker aus der Steckdose, um versehentliches Einschalten zu vermeiden.

## **⚠ ACHTUNG - SACHSCHADEN!**

- Benutzen Sie keine externe Zeitschaltuhr oder ein separates Fernwirksystem, um das Gerät zu betreiben.

## **HINWEIS**

- ▶ Es ist keine Aktion seitens der Benutzer erforderlich, um das Produkt zwischen 50 und 60 Hz umzustellen. Das Produkt passt sich sowohl für 50 als auch für 60 Hz an.

## **Aufstellen und Anschließen**

### **Anforderungen an den Aufstellort**

Für einen sicheren und fehlerfreien Betrieb des Gerätes muss der Aufstellort folgende Voraussetzungen erfüllen:





- Bei Aufstellung des Gerätes das Gerät auf eine feste, flache und waagerechte Unterlage stellen.
- Betreiben Sie das Gerät nicht in einer heißen, nassen oder sehr feuchten Umgebung oder in der Nähe von brennbarem Material.
- Die Steckdose muss leicht zugänglich sein, so dass das Netzkabel notfalls leicht abgezogen werden kann.

### **Elektrischer Anschluss**

#### **ACHTUNG**

- ▶ Vergleichen Sie vor dem Anschließen des Gerätes die Anschlussdaten (Spannung und Frequenz) auf dem Typenschild mit denen Ihres Elektronetzes. Diese Daten müssen übereinstimmen, damit keine Schäden am Gerät auftreten.
  - ▶ Vergewissern Sie sich, dass das Netzkabel des Gerätes unbeschädigt ist und nicht über heiße Flächen und/oder scharfe Kanten verlegt wird.
  - ▶ Achten Sie darauf, dass das Netzkabel nicht straff gespannt oder geknickt wird.
  - ▶ Lassen Sie das Netzkabel nicht über Ecken hängen (Stolperdrahteffekt).
- ◆ Stecken Sie den Netzstecker in die Netzsteckdose.





## Funktionen

Taste		Funktion
	12	Funktion „Verschweißen“ starten/abbrechen (ohne Vakuumieren)
	13	Funktion „vakuumieren und verschweißen“ starten/abbrechen
	14	Zusatz-Funktion „Wet“ aktivieren/deaktivieren (für besonders feuchte Lebensmittel)
	15	Zusatz-Funktion „Soft“ aktivieren/deaktivieren (für druckempfindliche Lebensmittel, wie z. B. Früchte oder Torten)
	16	Funktion „extern vakuumieren“ starten/abbrechen (zum Vakuumieren mit Schlauch und Adapter)

## Tipps

In nachfolgender Tabelle erhalten Sie Hinweise zur optimalen Vorbereitung und Verarbeitung der Lebensmittel.

Lebensmittel	Hinweise	Empfohlenes Behältnis	Empfohlene Zusatz-Funktion
Fleisch/Fisch	<ul style="list-style-type: none"> <li>– nur in frischer Qualität verwenden,</li> <li>– Kühlkette nicht unterbrechen</li> </ul>	– Beutel	
Gemüse	<ul style="list-style-type: none"> <li>– schälen oder waschen und trocknen</li> <li>– wenige Minuten in kochendem Wasser blanchieren, mit Eiswasser abschrecken und abtrocknen, um den Verlust von Geschmack und Farbe oder Gasbildung* während der Lagerung zu vermeiden</li> </ul>	– Beutel	

Lebensmittel	Hinweise	Empfohlenes Behältnis	Empfohlene Zusatz-Funktion
Blattgemüse/ Salat	– waschen und trocknen – nicht zum Einfrieren geeignet	– Behälter	
Obst	– schälen oder waschen und trocknen	– Kühlschrank: Behälter	
		– Gefrierschrank: Beutel	 
Kräuter	– waschen und trocknen – ganze Stängel	– Beutel	
Backwaren		– Behälter	
		– Beutel	
Pulvrige Lebensmittel	– ein Stück Küchenrolle oben in den Beutel/Behälter geben oder in Originalver- packung vakuumieren	– Beutel – Behälter	
Kalte Flüssigkeiten		– Behälter	
	– ggf. kurz anfrieren	– Beutel	
Abgekühlte, ge- garte Speisen		– Behälter	
		– Beutel	

\*Gilt z. B. für alle Kohlarten (Brokkoli, Rosenkohl, Grünkohl etc.), Spargel, Zuckerschoten, Bohnen, Romanesco und Pak Choy.

## Schlauchfolie verschweißen



### HINWEISE ZUR FOLIE

- ▶ Die Folie darf maximal 30 cm breit sein. Ansonsten kann sie nicht korrekt verschweißt werden.
- ▶ Benutzen Sie für dieses Gerät nur Folien, die auf einer Seite eine Struktur haben (Punkte oder Rillen) und eine Stärke von ca. 0,17 - 0,29 mm (170 - 290 µ) und aus Nylon (PA) - PE hergestellt sind. Ansonsten wird die Schweißnaht nicht dicht und das Gerät kann beschädigt werden. Sie erkennen Folien dieser Art an den Angaben auf der Verpackung. Je nach Art und Stärke der Folie variiert die Qualität der Schweißnaht.
- ▶ Die mitgelieferte Folie ist für Temperaturen zwischen -20 °C und +110 °C geeignet.
- ▶ Die mitgelieferte Folie ist BPA-frei und mikrowelleneeignet. Erhitzen Sie die Beutel jedoch niemals komplett verschweißt in der Mikrowelle. Der Beutel kann bersten! Eine Seite des Beutels muss geöffnet sein. Erhitzen Sie die Beutel maximal 3 Minuten bei maximal 600 W.

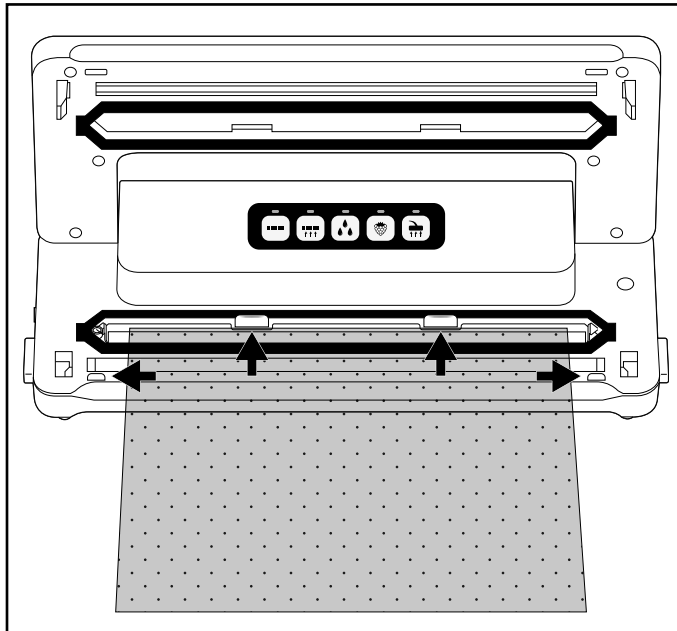
- 1) Schneiden Sie die gewünschte Länge für Ihren Beutel von der Schlauchfolie mit einer Schere möglichst gerade ab.
- 2) Öffnen Sie den Gerätedeckel **1**, indem Sie die Deckelentriegelungen **8** drücken und den Gerätedeckel **1** nach oben hin öffnen.
- 3) Legen Sie das offene Ende des Beutels so weit in das Gerät, dass sich die Öffnung des Beutels mittig innerhalb des unteren Dichtungsringes **5** befindet. Der Beutel darf maximal bis an die hinteren Begrenzungen **6** stoßen und muss zwischen den vorderen Begrenzungen **7** liegen. Wenn der Beutel über einer oder beiden Begrenzungen **6/7** liegt, kann der Beutel nicht korrekt verschweißt werden:



## HINWEIS

- ▶ Die Beutelöffnung muss glatt auf den Schweißdrähten **4** liegen. Ansonsten funktioniert das Verschweißen nicht richtig.
- 4) Schließen Sie den Gerätedeckel **1**. Die Anpressdichtung **11** presst den Beutel auf die Schweißdrähte **4**, so dass eine glatte Naht entsteht. Achten Sie dabei darauf, dass beide Ecken des Gerätedeckels **1** einrasten. Drücken Sie diese gegebenenfalls noch einmal an den Markierungen  und  herunter, so dass der Gerätedeckel **1** einrastet und verriegelt ist.
  - 5) Drücken Sie die Taste  **12**. Die Kontrollleuchte **12** leuchtet. Sobald der Versiegelungsvorgang abgeschlossen ist, blinkt die Kontrollleuchte **12** und erlischt dann.

## HINWEIS

- ▶ Sie können den Versiegelungsvorgang jederzeit abbrechen, indem Sie die Taste  **12** erneut drücken. Die Kontrollleuchte **12** blinkt und erlischt dann.

## ACHTUNG - SACHSCHADEN

**Wenn die Kontrollleuchte ⑫ während des Versiegelungsvorgangs nach spätestens 10 Sekunden nicht erlischt, liegt ein Defekt des Gerätes vor!**

- ▶ Ziehen Sie sofort den Netzstecker aus der Netzsteckdose. Versuchen Sie nicht, das Gerät selber zu reparieren. Wenden Sie sich an den Kundendienst.
- 6) Öffnen Sie den Gerätedeckel ①, indem Sie die Deckelentriegelungen ⑧ drücken und den Gerätedeckel ① nach oben hin öffnen. Entnehmen Sie den Beutel. Dieser ist nun an einem Ende verschweißt.

## HINWEIS

- ▶ Stellen Sie sicher, dass die Schweißnaht ordnungsgemäß ist. Eine korrekte Schweißnaht soll ein glatter, gerader Streifen ohne Falten sein.
- 7) Befüllen Sie den Beutel. Sie müssen mindestens 6 cm Beutel bis zur verschweißenden Kante frei lassen.

## ACHTUNG - SACHSCHADEN

- ▶ Befüllen Sie den Beutel so, dass möglichst keine Lebensmittelreste oder Flüssigkeiten beim Verschweißen herauslaufen und in das Gerät gelangen können.
- 8) Wenn Sie den Beutel nicht vakuumieren wollen, verschweißen Sie nun die andere, offene Seite.

## HINWEIS

- ▶ Warten Sie einige Sekunden, bevor Sie den nächsten Beutel verschweißen, damit das Gerät abkühlen kann. Während dieser Abkühlphase können Sie die Funktion „Verschweißen“ nicht starten.



## Vakuuieren

### Schlauchfolie vakuuieren



Sie können beim Verschweißen auch die Luft aus dem Beutel saugen (vakuuieren):

#### HINWEIS



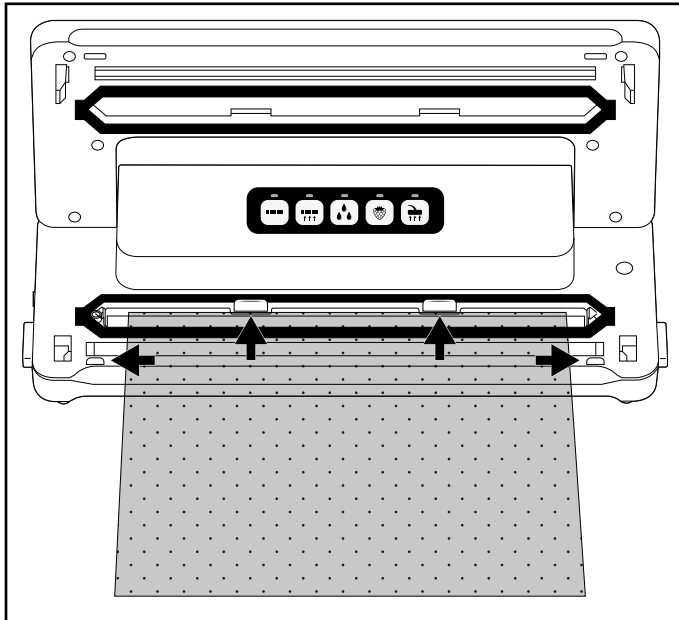

- ▶ Wenn Sie Beutel mit ausschließlich flüssigem Inhalt vakuuieren wollen, frieren Sie die Flüssigkeiten am besten kurz an, damit sie während des Vakuuierens nicht in das Gerät gesaugt werden. Sollten doch mal ungewollt kleinere Mengen an Flüssigkeiten oder Lebensmittel eingesaugt werden, gelangen diese in die kleine Auffangschale, die sich zwischen dem unteren Dichtungsring ⑤ befindet.

- 1) Legen Sie das offene Ende des Beutels so weit in das Gerät, dass sich die Öffnung des Beutels mittig innerhalb des unteren Dichtungsringes ⑤ befindet. Der Beutel darf maximal bis an die hinteren Begrenzungen ⑥ stoßen und muss zwischen den vorderen Begrenzungen ⑦ liegen. Ansonsten funktioniert das Absaugen und Verschweißen nicht:





- 2) Schließen Sie den Gerätedeckel ①. Achten Sie dabei darauf, dass beide Ecken des Gerätedeckels ① einrasten. Drücken Sie diese gegebenenfalls noch einmal an den Markierungen  und  herunter, so dass der Gerätedeckel ① einrastet und verriegelt ist.



## HINWEIS

- ▶ Achten Sie darauf, dass der obere **10** und der untere Dichtungsring **5** nicht beschädigt sind! Ansonsten kann das Gerät die Luft nicht aus dem Beutel saugen.
  - ▶ Sollte einer der Dichtungsringe **10/5** beschädigt sein, ziehen Sie diesen einfach aus der Vertiefung heraus und drücken Sie die Ersatzdichtung in die Vertiefung rein.
- 3) Wählen Sie gegebenenfalls die passende Zusatz-Funktion für Ihr Lebensmittel. Ansonsten überspringen Sie diesen Handlungsschritt und fahren mit Punkt 4) fort:
- Drücken Sie die Taste  **14**, wenn Sie ein besonders feuchtes oder saftiges Lebensmittel, wie frisch mariniertes Fleisch oder geschnittenes Obst, vakuumieren wollen.  
Wenn sich Feuchtigkeit zwischen der Folie an der Schweißnaht befindet, kann dies zu fehlerhaften Schweißnähten führen. Bei Aktivierung dieser Funktion wird die Zeit des Verschweißens erhöht, so dass die Schweißnaht stabiler ist.  
Wenn die Zusatz-Funktion  „Wet“ aktiviert ist, leuchtet die dazugehörige Kontrollleuchte **14**.
  - Drücken Sie die Taste  **15**, wenn Sie druckempfindliche Lebensmittel, wie Torten oder Beeren, vakuumieren wollen. Bei Aktivierung der Zusatz-Funktion „Soft“ wird der Unterdruck etwas reduziert und das Lebensmittel nicht so stark gequetscht.  
Wenn die Zusatz-Funktion  „Soft“ aktiviert ist, leuchtet die dazugehörige Kontrollleuchte **15**.

## HINWEIS

- ▶ Wenn Sie ein feuchtes und druckempfindliches Lebensmittel vakuumieren wollen, können Sie auch beide Zusatz-Funktionen gleichzeitig aktivieren.
- 4) Drücken Sie die Taste  **13**. Die Kontrollleuchte **13** leuchtet und das Gerät zieht die Luft aus dem Beutel. Sobald die Luft abgesaugt wurde, leuchtet zusätzlich die Kontrollleuchte  **12**. Das Gerät versiegelt nun den Beutel. Sobald der Versiegelungsvorgang beendet ist, blinken beide Kontrollleuchten **13/12** und erlöschen dann.
- 5) Wenn beide Kontrollleuchten **13/12** erloschen sind, können Sie den Deckel öffnen, indem Sie die Deckelentriegelungen **8** drücken und den Gerätedeckel **1** nach oben hin öffnen. Entnehmen Sie den vakuumierten und versiegelten Beutel.

## HINWEIS

- ▶ Sie können den Vakuumiervorgang jederzeit unterbrechen, indem Sie die Taste  **13** erneut drücken. Die dazugehörige Kontrollleuchte **13** erlischt. Drücken Sie die Taste  **13** erneut, wird der Vakuumiervorgang fortgesetzt.  
Hat das Gerät schon in den Versiegelungsvorgang gewechselt und die Kontrollleuchte **12** leuchtet zusätzlich, kann der Vorgang auch mit der Taste  **12** abgebrochen werden. Die Kontrollleuchten **13/12** blinken erst und erlöschen dann. Das Gerät stoppt den Versiegelungsvorgang.
- ▶ Wenn Sie 5 Beutel hintereinander vakuumiert und verschweißt haben, lassen Sie das Gerät ca. 1 Minute abkühlen. Während dieser Abkühlphase kann es sein, dass sich das Gerät nicht starten lässt.  
Nach der Abkühlphase können Sie das Gerät normal weiter verwenden (auch wenn noch keine ganze Minute verstrichen ist).

## TIPP - „SOUS-VIDE-GAREN“

- ▶ Da die mitgelieferte Folie für Temperaturen zwischen -20 °C und +110 °C geeignet ist, können Sie diese zum sogenannten „Sous-vidé-Garen“ (Vakuumgaren) nutzen. „Sous-vidé“ ist französisch und bedeutet „unter Vakuum“. Beim Vakuumgaren wird das Gargut (hauptsächlich Fisch oder Fleisch, jedoch ist auch Gemüse möglich) in einem Vakuumbeutel eingeschweißt und dann darin bei Niedrigtemperatur (ca. 50 bis 90 °C) im Wasserbad oder unter Dampf gegart. Das hat den Vorteil, dass flüchtige Geschmacksstoffe oder Aromen während des Garens nicht austreten können. Das Gargut trocknet nicht aus und Vitamine und Aromen werden geschont. Kräuter oder Gewürze, die mit in den Vakuumbeutel eingeschweißt werden, geben ihren Geschmack intensiver an das Gargut ab.

## Behälter und wiederverschließbare Beutel vakuumieren

### HINWEIS

- ▶ Wenn Sie Behälter oder Beutel mit ausschließlich flüssigem Inhalt vakuumieren wollen, frieren Sie die Flüssigkeiten am besten kurz an, damit sie während des Vakuumierens nicht in das Gerät gesaugt werden. Sollten doch mal ungewollt kleinere Mengen an Flüssigkeiten oder Lebensmittel eingesaugt werden, gelangen diese in die kleine Auffangschale, die sich zwischen dem unteren Dichtungsring **5** befindet.





Mit den im Lieferumfang enthaltenen Vakuumschläuchen **17** und entsprechenden Adaptern **18/19/20** können Sie Behälter und wiederverschließbare Beutel vakuumieren.

## HINWEIS

- ▶ Geeignete Beutel und Behälter sind über unseren Onlineshop separat erhältlich, sehen Sie dazu das Kapitel „Ersatzteile und Zubehör bestellen“.
- ▶ Die Vakuumschläuche **17** und die Adapter **18/19/20** sind auch mit Beuteln und Behältern von anderen Herstellern kompatibel.



Adapter	z. B. passend für
Adapter A <b>18</b>	FoodSaver-Lunchboxen, Ernesto, verschiedene Beutel mit Ventil
Adapter B <b>19</b>	FoodSaver-Frischebehälter, verschiedene Beutel mit Ventil
Adapter C <b>20</b>	CASO, FoodSaver-Vorratsdosen

### Beutel vakuumieren

- 1) Schließen Sie einen Vakuumschlauch **17** an die Ansaugvorrichtung  **9** des Gerätes an.
- 2) Wählen Sie den passenden Adapter A/B **18/19** für den Beutel, den Sie vakuumieren wollen und stecken Sie diesen auf den Vakuumschlauch **17**.
- 3) Schließen Sie den Gerätedeckel **1**. Achten Sie dabei darauf, dass beide Ecken des Gerätedeckels **1** einrasten. Drücken Sie diese gegebenenfalls noch einmal an den Markierungen  und  herunter, so dass der Gerätedeckel **1** einrastet und verriegelt ist.
- 4) Schließen Sie den zu vakuumierenden Beutel sorgfältig. Das Vakuumieren funktioniert nur, wenn der Beutel komplett verschlossen ist. Positionieren Sie den Beutel am besten so, dass die Absaugöffnung des Beutels auf einer glatten Oberfläche liegt.
- 5) Drücken Sie den Adapter A/B **18/19** fest auf die Absaugöffnung am Beutel.
- 6) Drücken Sie die Taste  **16**. Die Kontrollleuchte **16** leuchtet und das Gerät zieht die Luft aus dem Beutel. Sobald die Luft abgesaugt wurde, erlischt die Kontrollleuchte **16**.
- 7) Sie können den Adapter A/B **18/19** nun vom Beutel entfernen.

### Behälter vakuumieren

- 1) Schließen Sie einen Vakuumschlauch **17** an die Ansaugvorrichtung  **9** des Gerätes an.
- 2) Wählen Sie den passenden Adapter **18/19/20** für den Behälter, den Sie vakuumieren wollen und stecken Sie diesen auf den Vakuumschlauch **17**.

- 3) Schließen Sie den Gerätedeckel **1**. Achten Sie dabei darauf, dass beide Ecken des Gerätedeckels **1** einrasten. Drücken Sie diese gegebenenfalls noch einmal an den Markierungen  und  herunter, so dass der Gerätedeckel **1** einrastet und verriegelt ist.
- 4) Schließen Sie den Adapter **18/19/20** an die entsprechende Vorrichtung des Behälters an. Sehen Sie für weitere Informationen in die Bedienungsanleitung des Behälters.
- 5) Drücken Sie die Taste  **16**. Die Kontrollleuchte **16** leuchtet und das Gerät zieht die Luft aus dem Behälter. Sobald die Luft abgesaugt wurde, erlischt die Kontrollleuchte **16**.
- 6) Sie können die Adapter **18/19/20** nun vom Behälter und vom Gerät entfernen.

## Reinigung

### **GEFAHR**

#### **Lebensgefahr durch elektrischen Strom!**

- ▶ Ziehen Sie den Netzstecker aus der Steckdose, bevor Sie mit der Reinigung beginnen.
- ▶ Stellen Sie sicher, dass bei der Reinigung keine Feuchtigkeit in das Gerät eindringt.

### **ACHTUNG**

#### **Mögliche Beschädigung des Gerätes**

- ▶ Verwenden Sie keine aggressiven oder scheuernden Reinigungsmittel, da diese die Gehäuseoberfläche angreifen können.
- ▶ Verwenden Sie keine harten oder scharfen Gegenstände, um eventuelle Klebereste von den Schweißdrähten **4** zu entfernen. Andernfalls können die Schweißdrähte **4** oder die Isolierung beschädigt werden.

## Gerät reinigen

- ◆ Reinigen Sie die Gehäuseoberfläche mit einem leicht feuchten Tuch und einem milden Spülmittel.
- ◆ Wischen Sie den oberen **10** und den unteren Dichtungsring **5** sowie die Anpressdichtung **11** mit einem feuchten Tuch ab. Stellen Sie sicher, dass das Gerät wieder trocken ist, bevor Sie es erneut verwenden.
- ◆ Wischen Sie die Vakuumschläuche **17** sowie die Adapter **18/19/20** mit einem feuchten Tuch ab. Bei starker Verschmutzung können Sie diese Teile auch in warmem Wasser mit etwas Spülmittel reinigen. Stellen Sie sicher, dass alle Teile vor einer erneuten Benutzung trocken sind.
- ◆ Spülen Sie die Auffangschale für Flüssigkeiten, die sich zwischen dem unteren Dichtungsring **5** befindet, in warmem Wasser mit etwas Spülmittel.



Bei Bedarf können Sie die Auffangschale auch in der Spülmaschine reinigen. Achten Sie dabei darauf, die Auffangschale nicht einzuklemmen und benutzen Sie, wenn möglich, den oberen Korb der Spülmaschine.

## Aufbewahrung

Das Gerät hat eine integrierte Kabelaufwicklung ❸ an der Gehäuseunterseite, auf die Sie das Netzkabel bei Nichtgebrauch aufwickeln können. Wickeln Sie das Netzkabel in Richtung der abgebildeten Pfeile um die Kabelaufwicklung ❸.

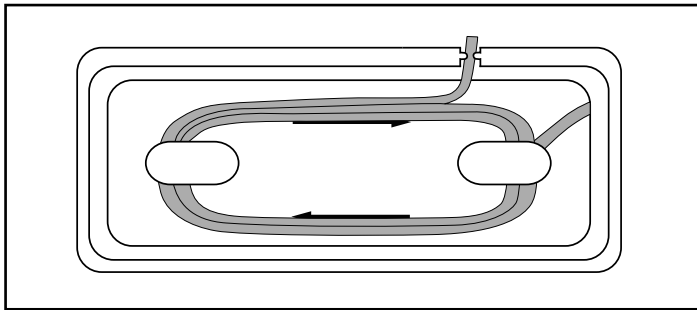

Dadurch vermeiden Sie, dass das Netzkabel eingeklemmt, verschmutzt oder durch das lose Herabhängen zur Gefahrenquelle wird.

### ACHTUNG

#### Mögliche Beschädigung des Gerätes

- ▶ Lassen Sie, während Sie das Gerät lagern, nicht den Gerätedeckel ❶ einrasten! Wenn der Gerätedeckel ❶ eingerastet ist, wird andauernder Druck auf den oberen ❷ und unteren Dichtungsring ❸ sowie auf die Anpressdichtung ❹ ausgeübt. Diese können dadurch in Ihrer Funktion beeinträchtigt werden.
- ◆ Lagern Sie das Gerät an einem sauberen, trockenen Ort ohne direkte Sonneneinstrahlung.

## Entsorgung



**Werfen Sie das Gerät keinesfalls in den normalen Hausmüll. Dieses Produkt unterliegt der europäischen Richtlinie 2012/19/EU (Waste Electrical and Electronic Equipment).**

Entsorgen Sie das Gerät über einen zugelassenen Entsorgungsbetrieb oder über Ihre kommunale Entsorgungseinrichtung. Beachten Sie die aktuell geltenden Vorschriften. Setzen Sie sich im Zweifelsfall mit Ihrer Entsorgungseinrichtung in Verbindung.



Möglichkeiten zur Entsorgung des ausgedienten Produkts erfahren Sie bei Ihrer Gemeinde- oder Stadtverwaltung.

## Garantie der Kompernaß Handels GmbH

Sehr geehrte Kundin, sehr geehrter Kunde,

Sie erhalten auf dieses Gerät 3 Jahre Garantie ab Kaufdatum. Im Falle von Mängeln dieses Produkts stehen Ihnen gegen den Verkäufer des Produkts gesetzliche Rechte zu. Diese gesetzlichen Rechte werden durch unsere im Folgenden dargestellte Garantie nicht eingeschränkt.

### Garantiebedingungen

Die Garantiefrist beginnt mit dem Kaufdatum. Bitte bewahren Sie den Kassensbonnetten gut auf. Dieser wird als Nachweis für den Kauf benötigt.

Tritt innerhalb von drei Jahren ab dem Kaufdatum dieses Produkts ein Material- oder Fabrikationsfehler auf, wird das Produkt von uns – nach unserer Wahl – für Sie kostenlos repariert, ersetzt oder der Kaufpreis erstattet. Diese Garantieleistung setzt voraus, dass innerhalb der Dreijahresfrist das defekte Gerät und der Kaufbeleg (Kassensbonnetten) vorgelegt und schriftlich kurz beschrieben wird, worin der Mangel besteht und wann er aufgetreten ist.

Wenn der Defekt von unserer Garantie gedeckt ist, erhalten Sie das reparierte oder ein neues Produkt zurück. Mit Reparatur oder Austausch des Produkts beginnt kein neuer Garantiezeitraum.

### Garantiezeit und gesetzliche Mängelansprüche

Die Garantiezeit wird durch die Gewährleistung nicht verlängert. Dies gilt auch für ersetzte und reparierte Teile. Eventuell schon beim Kauf vorhandene Schäden und Mängel müssen sofort nach dem Auspacken gemeldet werden. Nach Ablauf der Garantiezeit anfallende Reparaturen sind kostenpflichtig.

### Garantieumfang

Das Gerät wurde nach strengen Qualitätsrichtlinien sorgfältig produziert und vor Auslieferung gewissenhaft geprüft.

Die Garantieleistung gilt für Material- oder Fabrikationsfehler. Diese Garantie erstreckt sich nicht auf Produktteile, die normaler Abnutzung ausgesetzt sind und daher als Verschleißteile angesehen werden können oder für Beschädigungen an zerbrechlichen Teilen, z. B. Schalter, Akkus oder Teile, die aus Glas gefertigt sind.

Diese Garantie verfällt, wenn das Produkt beschädigt, nicht sachgemäß benutzt oder gewartet wurde. Für eine sachgemäße Benutzung des Produkts sind alle in der Bedienungsanleitung aufgeführten Anweisungen genau einzuhalten. Verwendungszwecke und Handlungen, von denen in der Bedienungsanleitung abgeraten oder vor denen gewarnt wird, sind unbedingt zu vermeiden.

Das Produkt ist nur für den privaten und nicht für den gewerblichen Gebrauch bestimmt. Bei missbräuchlicher und unsachgemäßer Behandlung, Gewaltanwendung und bei Eingriffen, die nicht von unserer autorisierten Serviceniederlassung vorgenommen wurden, erlischt die Garantie.

## Abwicklung im Garantiefall

Um eine schnelle Bearbeitung Ihres Anliegens zu gewährleisten, folgen Sie bitte den folgenden Hinweisen:

- Bitte halten Sie für alle Anfragen den Kassenbon und die Artikelnummer (IAN) 389185\_2104 als Nachweis für den Kauf bereit.
- Die Artikelnummer entnehmen Sie bitte dem Typenschild am Produkt, einer Gravur am Produkt, dem Titelblatt der Bedienungsanleitung (unten links) oder dem Aufkleber auf der Rück- oder Unterseite des Produktes.
- Sollten Funktionsfehler oder sonstige Mängel auftreten, kontaktieren Sie zunächst die nachfolgend benannte Serviceabteilung **telefonisch** oder per **E-Mail**.
- Ein als defekt erfasstes Produkt können Sie dann unter Beifügung des Kaufbelegs (Kassenbon) und der Angabe, worin der Mangel besteht und wann er aufgetreten ist, für Sie portofrei an die Ihnen mitgeteilte Serviceanschrift übersenden.



Auf [www.lidl-service.com](http://www.lidl-service.com) können Sie diese und viele weitere Handbücher, Produktvideos und Installationssoftware herunterladen.

Mit diesem QR-Code gelangen Sie direkt auf die Lidl-Service-Seite ([www.lidl-service.com](http://www.lidl-service.com)) und können durch die Eingabe der Artikelnummer (IAN) 389185\_2104 Ihre Bedienungsanleitung öffnen.

## Service

### DE Service Deutschland

Tel.: 0800 5435 111 (kostenfrei aus dem dt. Festnetz/Mobilfunknetz)  
E-Mail: [kompernass@lidl.de](mailto:kompernass@lidl.de)

### AT Service Österreich

Tel.: 0820 201 222 (0,15 EUR/Min.)  
E-Mail: [kompernass@lidl.at](mailto:kompernass@lidl.at)

### CH Service Schweiz

Tel.: 0842 665566 (0,08 CHF/Min., Mobilfunk max. 0,40 CHF/Min.)  
E-Mail: [kompernass@lidl.ch](mailto:kompernass@lidl.ch)

IAN 389185\_2104

## Importeur

Bitte beachten Sie, dass die folgende Anschrift keine Serviceanschrift ist. Kontaktieren Sie zunächst die benannte Servicestelle.

KOMPERNASS HANDELS GMBH  
BURGSTRASSE 21  
44867 BOCHUM  
DEUTSCHLAND  
[www.kompernass.com](http://www.kompernass.com)



## Ersatzteile bestellen

Sie können Ersatzteile für dieses Produkt bequem im Internet unter [www.kompernass.com](http://www.kompernass.com) dauerhaft nachbestellen.

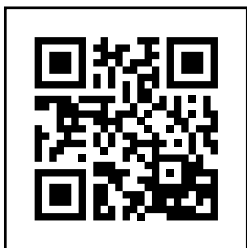

Scannen Sie den QR-Code mit Ihrem Smartphone/ Tablet. Mit diesem QR-Code gelangen Sie direkt auf unsere Webseite und können die verfügbaren Ersatzteile einsehen und bestellen.

### **HINWEIS**

- ▶ Sollten Sie Probleme mit der Online-Bestellung haben, wenden Sie sich telefonisch oder per E-Mail an unser Servicecenter.
- ▶ Bitte geben Sie immer die Artikelnummer (z. B. IAN 123456\_7890), die Sie dem Titelblatt dieser Bedienungsanleitung entnehmen können, bei Ihrer Bestellung mit an.
- ▶ Bitte beachten Sie, dass nicht für alle Lieferländer eine Online-Bestellung von Ersatzteilen möglich ist.

