

# SILVERCREST®



## BATTEUR AVEC ACCESSOIRES SHMS 300 D2

FR BE

### BATTEUR AVEC ACCESSOIRES

Mode d'emploi

DE AT CH

### HANDMIXER-SET

Bedienungsanleitung

IAN 386388\_2101

FR



FR BE

Avant de lire le mode d'emploi, ouvrez la page contenant les illustrations et familiarisez-vous ensuite avec toutes les fonctions de l'appareil.

---

DE AT CH

Klappen Sie vor dem Lesen die Seite mit den Abbildungen aus und machen Sie sich anschließend mit allen Funktionen des Gerätes vertraut.

---

FR/BE	Mode d'emploi	Page	1
DE/AT/CH	Bedienungsanleitung	Seite	15

---

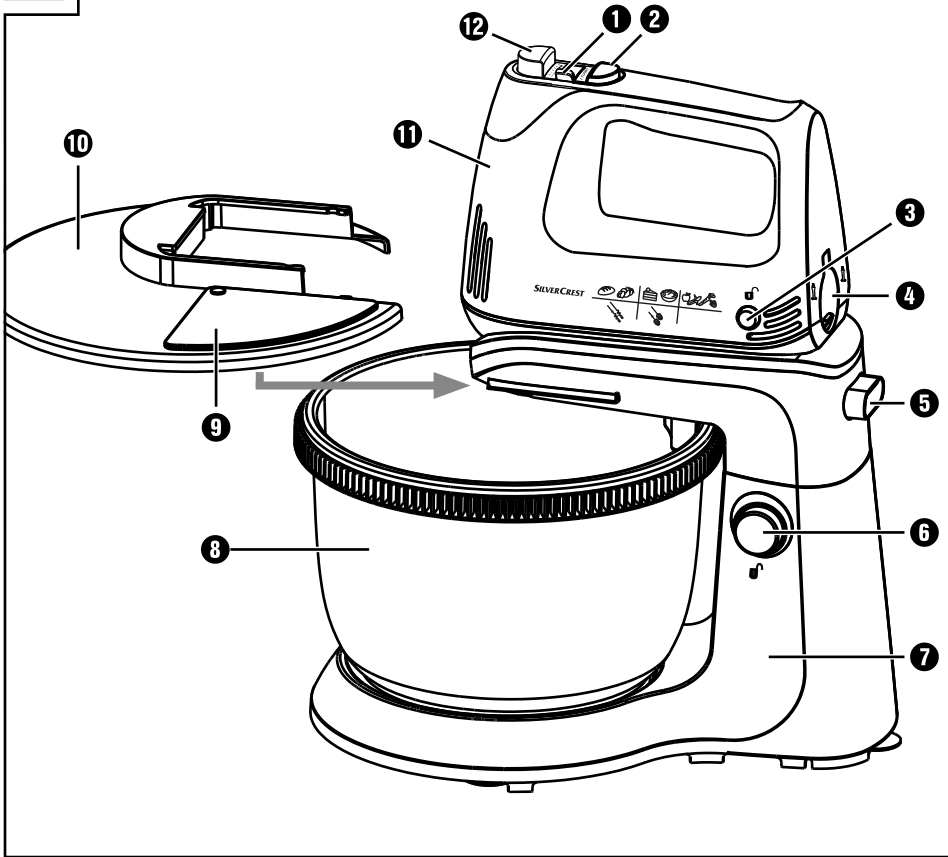
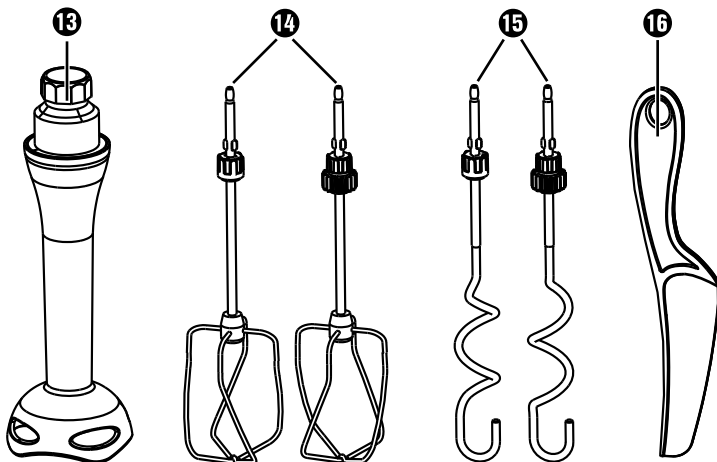
**A****B**

## Table des matières

<b>Introduction</b> .....	<b>2</b>
<b>Utilisation conforme à l'usage prévu</b> .....	<b>2</b>
<b>Matériel livré</b> .....	<b>2</b>
<b>Description de l'appareil</b> .....	<b>2</b>
<b>Caractéristiques techniques</b> .....	<b>2</b>
<b>Consignes de sécurité</b> .....	<b>3</b>
<b>Déballage</b> .....	<b>5</b>
<b>Installation</b> .....	<b>5</b>
<b>Niveaux de vitesse</b> .....	<b>5</b>
<b>Utilisation</b> .....	<b>6</b>
Pétrir et fouetter .....	6
Réduire en purée .....	8
<b>Nettoyage</b> .....	<b>9</b>
<b>Stockage</b> .....	<b>9</b>
<b>Mise au rebut</b> .....	<b>10</b>
<b>Garantie de Kompernass Handels GmbH</b> .....	<b>10</b>
Service après-vente .....	12
Importateur .....	12
<b>Recettes</b> .....	<b>13</b>
Brioche tressée .....	13
Crème chocolat-amaretto .....	13
Mayonnaise .....	13
Aïoli .....	14
Vinaigrette aux fines herbes .....	14

## Introduction

Toutes nos félicitations pour l'achat de votre nouvel appareil. Vous venez ainsi d'opter pour un produit de grande qualité. Le mode d'emploi fait partie intégrante de ce produit. Il contient des remarques importantes concernant la sécurité, l'usage et la mise au rebut. Avant d'utiliser le produit, veuillez vous familiariser avec toutes les consignes d'utilisation et de sécurité. N'utilisez le produit que conformément aux consignes et pour les domaines d'utilisation prévus. Si vous cédez le produit à un tiers, remettez-lui également tous les documents.

## Utilisation conforme à l'usage prévu

Cet appareil sert exclusivement à pétrir la pâte, à mixer des liquides (par ex. des jus de fruits), à fouetter de la crème et à réduire des fruits en purée. Il doit être strictement réservé à la préparation d'aliments. N'utilisez pas le mixeur plongeant pour mixer des aliments en cours de cuisson (par ex. des soupes). Cet appareil est exclusivement réservé à un usage domestique. Veuillez ne pas l'utiliser à des fins professionnelles.

## Matériel livré

- 1 batteur
- 1 support
- 1 bol mélangeur avec couvercle
- 2 crochets de pétrissage
- 2 fouets
- 1 mixeur plongeant
- 1 spatule

Mode d'emploi

### REMARQUE

Contrôlez le matériel livré directement après avoir procédé au déballage afin de vous assurer que tout est au complet et que rien n'a été endommagé. Si nécessaire, veuillez vous adresser au service après-vente.

## Description de l'appareil

Figure A :







- 1 Sélecteur de vitesses
- 2 Touche turbo / 
- 3 Déverrouillage mixeur plongeant 
- 4 Logement du mixeur plongeant (avec fermeture de sécurité) 
- 5 Déverrouillage mixeur batteur 
- 6 Déverrouillage de la fixation mixeur 
- 7 Support (avec fixation mixeur)
- 8 Bol mélangeur
- 9 Orifice de remplissage
- 10 Couvercle
- 11 Corps
- 12 Touche d'éjection

Figure B :

- 13 Mixeur plongeant
- 14 Fouets
- 15 Crochets de pétrissage
- 16 Spatule

## Caractéristiques techniques

Tension nominale	220 - 240 V ~ (Courant alternatif), 50 - 60 Hz
Puissance nominale	300 W
Classe de protection	II /  (Double isolation)
Capacité	3,4 litres
Quantité max.	env. 2,5 litre
Temps d'opération par intermittence :	Mixeur : 10 min. Mixeur plongeant : 1 min.
	Tous les éléments de cet appareil en contact avec les aliments conviennent aux produits alimentaires.

## Temps d'opération par intermittence

Le temps d'opération par intermittence indique pendant combien de temps l'appareil peut être utilisé sans que le moteur ne surchauffe et ne subisse de dommages. Suite au temps d'opération par intermittence, l'appareil doit être éteint jusqu'à ce que le moteur se soit refroidi.

## Consignes de sécurité

### **DANGER ! RISQUE D'ÉLECTROCUTION !**

- ▶ Le cordon ne doit jamais se trouver à proximité ou au contact d'éléments chauds de l'appareil ou d'autres sources de chaleur. Ne laissez pas le cordon d'alimentation reposer sur des bords ou des coins.
  - ▶ Ne pas plier, ni écraser le cordon d'alimentation.
  - ▶ Faites immédiatement remplacer la fiche secteur ou le cordon d'alimentation endommagé par des techniciens spécialisés agréés ou par le service après-vente pour éviter tout risque.
  - ▶ Ne tirez jamais le cordon, mais toujours la fiche secteur lorsque vous souhaitez débrancher l'appareil. Vous risquez autrement d'endommager le cordon d'alimentation !
-  N'immergez jamais le corps dans de l'eau ni dans d'autres liquides ! Il y a danger de mort par électrocution si des restes de liquide entrent en contact avec des pièces sous tension pendant l'utilisation.

### **AVERTISSEMENT ! RISQUE DE BLESSURE !**

- ▶ Cet appareil peut être utilisé par des personnes ayant des capacités physiques, sensorielles ou mentales réduites ou disposant de peu d'expérience et/ou de connaissances, à condition qu'elles soient surveillées ou qu'elles aient été initiées à l'utilisation sécurisée de l'appareil et qu'elles aient compris les dangers en résultant.
- ▶ Cet appareil ne doit pas être utilisé par des enfants.
- ▶ Ne pas laisser les enfants jouer avec l'appareil.
- ▶ Tenir l'appareil et son cordon de raccordement hors de portée des enfants.
- ▶ En cas d'absence de surveillance et avant l'assemblage, le démontage ou le nettoyage, l'appareil doit toujours être débranché du secteur.

## **⚠ AVERTISSEMENT ! RISQUE DE BLESSURE !**

- ▶ Durant le fonctionnement, ne touchez ni les fouets, ni les crochets de pétrissage, ni le mixeur plongeant. La lame du mixeur plongeant est très tranchante ! Ne pas laisser pendre de cheveux longs, un foulard ou tout objet similaire au-dessus des accessoires.
- ▶ N'essayez jamais de monter ensemble des accessoires remplissant différentes fonctions.
- ▶ Suite à chaque utilisation et avant chaque nettoyage, débranchez la fiche secteur pour éviter une mise en marche involontaire.
- ▶ Avant de changer les accessoires, toujours débrancher la fiche secteur pour éviter une mise en marche involontaire.
- ▶ Avant de remplacer les accessoires ou des pièces supplémentaires qui sont mobiles lors de l'opération, l'appareil doit être éteint et débranché du secteur.
- ▶ Ne touchez aucune des pièces mobiles de l'appareil et attendez toujours l'immobilisation. Risque de blessures !
- ▶ Vérifiez l'appareil et toutes les pièces avant chaque utilisation afin de détecter d'éventuels dommages visibles. La sécurité de l'appareil ne peut être garantie que si ce dernier est en parfait état.
- ▶ Si des pièces sont endommagées ou absentes, ne mettez pas l'appareil en marche. Risque important d'accident dans le cas contraire.
- ▶ N'utilisez jamais l'appareil sans surveillance. Si vous devez quitter le plan de travail, retirez la fiche secteur de la prise secteur.
- ▶ N'utilisez pas abusivement l'appareil à d'autres fins que celles décrites dans ce mode d'emploi. Sinon, il y a un risque de blessures !
- ▶ Soyez prudent lors de l'utilisation et du nettoyage du mixeur plongeant. La lame est extrêmement tranchante !

## ATTENTION ! DÉGÂTS MATÉRIELS !

- ▶ N'utilisez pas l'appareil à l'extérieur. L'appareil est exclusivement prévu pour une utilisation domestique et à l'intérieur de la maison.
- ▶ Confiez toutes les réparations uniquement au personnel spécialisé. Dans ce cas, adressez-vous au partenaire de service après-vente respectif dans votre pays.
- ▶ N'utilisez pas le mixeur plongeant pour mixer des aliments en cours de cuisson. Ceci pourrait entraîner des déformations du mixeur plongeant !
- ▶ Ne mixez jamais dans une casserole qui se trouve encore sur la plaque de cuisson brûlante ! Le contact du fond de la casserole brûlante avec le mixeur plongeant peut entraîner des détériorations de celui-ci !

## Déballage

- Retirez toutes les pièces de l'emballage.
- Retirez tous les matériaux d'emballage et sécurités de transport.
- Vérifiez que l'appareil est livré au complet et l'absence de tout dommage.
- Nettoyez toutes les pièces comme décrit au chapitre « Nettoyage ».

## Installation

- Placez le support ⑦ sur une surface plate. En dessous du support ⑦ se trouvent 4 ventouses pour empêcher tout glissement lors de l'utilisation.
- Veillez à ce que la prise secteur utilisée soit facilement accessible en cas de panne.

## Niveaux de vitesse

Niveau sur le sélecteur de vitesses ①	Utilisation
0	L'appareil est éteint
1	Bonne vitesse de départ pour mélanger les ingrédients « mous » tels que la farine, le beurre etc.
2	Pour mixer des ingrédients liquides.
3	Pour pétrir des pâtes à pain et à gâteaux.
4	Pour battre en mousse le beurre, le sucre, pour les entremets etc.
5	Pour battre des blancs d'œufs en neige, des garnitures pour gâteaux, de la crème fouettée etc.



Touche turbo / **I** **2** :

- Cette touche vous permet d'utiliser immédiatement la pleine puissance de votre appareil.
- Cette touche démarre le mixeur plongeant **13** une fois celui-ci mis en place.

## Utilisation







### Pétrir et fouetter

#### ATTENTION ! RISQUE DE DÉGÂTS MATÉRIELS !



- N'utilisez pas l'appareil plus de 10 minutes de suite. Après 10 minutes, faites une pause jusqu'à ce que l'appareil se soit refroidi.

#### REMARQUE

- N'allumez l'appareil que lorsque les accessoires sont placés dans les aliments à battre/mixer/pétrir.

		
		
Crochets de pétrissage <b>15</b> pour pétrir des pâtes lourdes, par ex. de la pâte levée.	Fouets <b>14</b> pour mélanger la pâte à biscuit ou battre de la crème chantilly.	Mixeur plongeant <b>13</b> pour réduire en purée des fruits/légumes, par ex. des pommes.

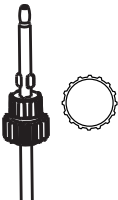
- 1) Nettoyez les accessoires avant la première utilisation (**13**, **14**, **15**).
- 2) Insérez les fouets **14** ou les crochets de pétrissage **15** dans les logements sur le corps **11** jusqu'à ce qu'ils enclentent de manière sûre et audible :

	Insérez toujours les crochets de pétrissage <b>15</b> ou les fouets <b>14</b> avec la roue dentée dans le logement prévu à cette fin et repéré par le pictogramme  "Roue dentée" sur l'appareil.
	Insérez toujours les crochets de pétrissage <b>15</b> ou les fouets <b>14</b> sans roue dentée dans le logement prévu à cette fin et sans repère particulier sur l'appareil.

- 3) Déverrouillez la fixation mixeur sur le support **7** en appuyant sur le déverrouillage de la fixation mixeur **6**  et basculez la fixation mixeur **7** vers le haut.
- 4) Retirez le bol mélangeur **8** et remplissez-le d'ingrédients en fonction de la quantité à préparer.

#### ATTENTION ! RISQUE DE DÉGÂTS MATÉRIELS !

- Ne versez jamais d'ingrédients plus haut que le repère MAX (env. 2,5 l) dans le bol mélangeur **8**. Sinon les ingrédients débordent lors de l'utilisation.
- Ne pétrissez jamais avec cet appareil des pâtes avec des quantités de farine dépassant 500 g ! Des quantités de farine plus importantes peuvent entraîner une surcharge de l'appareil ! Si nécessaire, divisez les pâtes avec des quantités importantes de farine en plusieurs portions et pétrissez-les l'une après l'autre. Veillez toutefois à ne pas dépasser le temps de fonctionnement par intermittence indiqué de 10 minutes.
- Quantités de pâte (somme de tous les éléments) :
  - Pâte à biscuits : max. env. 603 g  
min. env. 201 g
  - Pâte levée : max env. 821 g  
min. env. 312 g

- 5) Remettez le bol mélangeur **8** sur le support **7**.
- 6) Appuyez sur le déverrouillage de la fixation mixeur **6**  et basculez la fixation mixeur **7** vers le bas.
- 7) Placez le corps **11** sur la fixation mixeur **7** afin qu'il encrante.
- 8) Glissez le couvercle **10** dans la glissière sur le support **7** pour obtenir une assise ferme.

## REMARQUE

- ▶ Si vous souhaitez ajouter des ingrédients durant le processus de malaxage, ouvrez l'orifice de remplissage **9** sur le couvercle **10** et ajoutez les ingrédients. Refermez ensuite absolument l'orifice de remplissage **9** afin d'éviter que les ingrédients ne giclent en dehors !

Vous pouvez également utiliser le mixeur batteur sans le support **7**. Pour les petites quantités de liquide en particulier, il est recommandé d'utiliser le mixeur batteur sans le support **7**. Sinon le liquide n'entre pas entièrement en contact et ne peut pas être correctement mélangé.

## AVERTISSEMENT ! RISQUE DE BLESSURES !

- ▶ N'utilisez en aucun cas des récipients en verre ou d'autres matériaux fragiles. Ces récipients peuvent être endommagés et provoquer des blessures.
- 9) Branchez la fiche secteur dans une prise de courant.
  - 10) Pour mettre l'appareil en service, amenez le sélecteur de vitesses **1** sur le niveau de vitesse souhaité. Vous pouvez à ce titre choisir entre 5 niveaux de vitesse et également la touche Turbo /  **2** (cf. le chapitre « Niveaux de vitesse »).

## REMARQUE

- ▶ Si des ingrédients attachent sur le bord du bol mélangeur **8** et ne peuvent pas être atteints par les crochets de pétrissage **15**/ fouets **14**, éteignez le mixeur batteur. Retirez le couvercle **10**. Poussez à l'aide de la spatule **16** les ingrédients restés accrochés vers le milieu du bol mélangeur **8**. Replacez le couvercle **10**. Rallumez le mixeur batteur.

- 11) Pour retirer le contenu du bol, éteignez le mixeur batteur. Retirez le couvercle **10** de côté.

## REMARQUE

- ▶ Pour des raisons de sécurité, les fouets **14** ou crochets de pétrissage **15** ne peuvent être détachés que lorsque le sélecteur de vitesses **1** se trouve sur la position « 0 ».
- 12) Appuyez sur le déverrouillage de la fixation mixeur **6** , basculez la fixation mixeur **7** vers le haut et retirez le bol mélangeur **8** du support **7**. Vous pouvez maintenant retirer le contenu du bol.

## REMARQUE

- ▶ Lorsque vous souhaitez retirer les fouets **14** ou les crochets de pétrissage **15** vous devez commencer par retirer le corps **11**: Pour le retirer, appuyez sur le déverrouillage du mixeur batteur **6**  et retirez le corps **11**. Appuyez ensuite sur la touche d'éjection **12** pour détacher les fouets **14** ou les crochets de pétrissage **15**.
- ▶ Pour des raisons de sécurité, les fouets **14** ou crochets de pétrissage **15** ne peuvent être détachés que lorsque le sélecteur de vitesses **1** se trouve sur la position « 0 ».

## Réduire en purée





### ⚠ AVERTISSEMENT ! RISQUE DE BLESSURES !

- ▶ N'utilisez en aucun cas des récipients en verre ou d'autres matériaux fragiles. Ces récipients peuvent être endommagés et provoquer des blessures.

### ATTENTION ! RISQUE DE DÉGÂTS MATÉRIELS !

- ▶ N'utilisez jamais le mixeur plongeant **13** avec des aliments durs : grains de café, glaçons, sucre, céréales, chocolat, légumes très durs, etc., car cela entraîne des dommages sur l'appareil.
- ▶ N'utilisez pas le mixeur plongeant **13** pour mixer des aliments en cours de cuisson (par ex. des soupes). Retirez la casserole du feu avant de mixer.

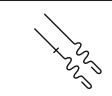
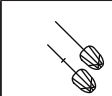
- 1) Choisissez le mixeur plongeant **13**, pour réduire les aliments en purée.

		
		
Crochets de pétrissage <b>15</b> pour pétrir des pâtes lourdes, par ex. de la pâte levée.	Fouets <b>14</b> pour mélanger la pâte à biscuit ou battre de la crème chantilly.	Mixeur plongeant <b>13</b> pour réduire en purée des fruits/légumes, par ex. des pommes.

- 2) Ouvrez la fermeture de sécurité du logement du mixeur plongeant **4**  en la faisant glisser de côté et en la maintenant fermement.



### REMARQUE

- ▶ Le mixeur plongeant **13** ne peut être mis en place que lorsqu'aucun fouet **14** ou crochet de pétrissage **15** n'est installé.

- 3) Glissez le mixeur plongeant **13** dans le logement du mixeur plongeant **4**  et poussez-le d'un coup vers le bas. Le mixeur plongeant **13** doit enclancher de manière audible.
- 4) Afin d'éviter un débordement, vous ne devez remplir le récipient qu'aux 2/3 environ. Choisissez pour cela un récipient suffisamment grand.

### REMARQUE

- ▶ Veillez à ce qu'il y ait suffisamment de liquide/d'aliments à réduire en purée dans le bol. Afin de garantir un mélange efficace des ingrédients, ces derniers doivent recouvrir au moins la partie inférieure du mixeur plongeant **13**.
- ▶ N'allumez le mixeur à main que lorsque le mixeur plongeant **13** est introduit dans les aliments à mixer.



- 5) Appuyez sur la touche Turbo /  **2**. Maintenez la touche Turbo /  **2** appuyée durant toute l'utilisation. Dès que vous la relâchez, l'appareil s'arrête.

### ATTENTION ! RISQUE DE DÉGÂTS MATÉRIELS !

- ▶ N'utilisez pas le mixeur plongeant **13** plus d'une minute de suite. Après une minute, faites une pause jusqu'à ce que l'appareil se soit refroidi.
- 6) Une fois l'utilisation du mixeur plongeant **13** terminée, relâchez la touche Turbo /  **2** et débranchez la fiche secteur.

### ATTENTION ! RISQUE DE DÉGÂTS MATÉRIELS !

- ▶ Nettoyez uniquement la partie inférieure du mixeur plongeant **13** sous l'eau courante. Il faut absolument éviter que de l'eau pénètre à l'intérieur du mixeur plongeant **13**. L'appareil risquerait d'être endommagé.

- 7) Pour retirer le mixeur plongeant **13** du logement **4**  du mixeur plongeant, appuyez sur le déverrouillage **3**  du mixeur plongeant en même temps des deux côtés du corps **11**. Le mixeur plongeant **13** se détache du logement du mixeur plongeant **4** .

- 8) Retirez le mixeur plongeant **13** du logement du mixeur plongeant **4**  en effectuant un mouvement vers le bas.

## REMARQUE

- ▶ Si le mixeur plongeant **13** reste coincé dans le logement du mixeur plongeant **4** , ouvrez légèrement la fermeture de sécurité. Le mixeur plongeant **13** peut alors être retiré.

## Nettoyage

### ⚠ DANGER ! RISQUE D'ÉLECTROCUTION !

- ▶ Avant chaque nettoyage, retirez la fiche secteur de la prise secteur ! Risque d'électrocution !



Ne plongez jamais le corps **11** dans de l'eau ou dans d'autres liquides !

### ⚠ AVERTISSEMENT ! RISQUE DE BLESSURES !

- ▶ Soyez prudent lors du nettoyage du mixeur plongeant **13**. La lame est extrêmement tranchante !



Ne plongez pas le mixeur plongeant **13** entièrement dans l'eau. Nettoyez simplement la partie inférieure comportant la lame à l'eau courante. Sinon, l'appareil peut être endommagé de façon irréparable.

- Nettoyez le corps **11** contenant le moteur uniquement avec un chiffon humide et le cas échéant un produit de nettoyage doux.
- Nettoyez le support **7** uniquement avec un chiffon humide et le cas échéant un produit de nettoyage doux.
- Les fouets **14** ou crochets de pétrissage **15** peuvent être nettoyés sous l'eau courante ou à l'eau chaude avec du produit vaisselle. Veillez à bien les sécher après le nettoyage. Nous recommandons de nettoyer les accessoires immédiatement après utilisation. Les restes de denrées alimentaires sont ainsi éliminés et le risque de formation de bactéries est limité.

## REMARQUE



Les fouets **14** et les crochets de pétrissage **15** peuvent également passer au lave-vaisselle.

- Nettoyez le bol mélangeur **8**, le couvercle **10**, et la spatule **16**, à l'eau chaude avec un peu de liquide vaisselle.

## REMARQUE



Vous pouvez également nettoyer le bol mélangeur **8**, le couvercle **10** et la spatule **16** au lave-vaisselle. Si possible, placez les pièces dans le panier supérieur du lave-vaisselle.

- Nettoyez la partie inférieure du mixeur plongeant **13** à l'eau chaude avec du produit vaisselle ou à l'eau courante. Essuyez la partie supérieure avec un chiffon humide. Le cas échéant, ajoutez du liquide vaisselle doux sur le chiffon. Essuyez ensuite avec un chiffon humidifié d'eau seulement, de manière à ce qu'aucun résidu de produit vaisselle ne reste collé.

## ATTENTION ! RISQUE DE DÉGÂTS MATÉRIELS !

- ▶ Nettoyez uniquement la partie inférieure du mixeur plongeant **13** sous l'eau courante. Il faut absolument éviter que de l'eau pénètre à l'intérieur du mixeur plongeant **13**. L'appareil risquerait d'être endommagé.

## Stockage

- Conservez l'appareil nettoyé dans un endroit sec, propre et exempt de poussières.

## Mise au rebut



**Ne jetez en aucun cas l'appareil avec les ordures ménagères normales. Ce produit est assujéti à la directive européenne 2012/19/EU.**

Éliminez l'appareil par l'intermédiaire d'une entreprise de traitement des déchets autorisée ou via le service de recyclage de votre commune. Respectez la réglementation en vigueur. En cas de doute, veuillez contacter votre centre de recyclage.



Renseignez-vous auprès de votre commune pour connaître les possibilités de mise au rebut de votre appareil usagé.



Le produit recyclable doit être trié ou rapporté dans un point de collecte pour être recycle.



L'emballage est constitué de matériaux écologiques que vous pouvez recycler par le biais des postes de recyclage locaux.



Éliminez l'emballage d'une manière respectueuse de l'environnement. Observez le marquage sur les différents matériaux d'emballage et triez-les séparément si nécessaire. Les matériaux d'emballage sont repérés par des abréviations (a) et des numéros (b) qui ont la signification suivante :

- 1-7 : Plastiques,
- 20-22 : Papier et carton,
- 80-98 : Matériaux composites.

## Garantie de Kompnass Handels GmbH

Chère cliente, cher client,

Cet appareil est garanti 3 ans à partir de la date d'achat. Si ce produit venait à présenter des vices, vous disposez de droits légaux face au vendeur de ce produit. Vos droits légaux ne sont pas restreints par notre garantie présentée ci-dessous.

### Conditions de garantie

La période de garantie débute à la date d'achat. Veuillez bien conserver le ticket de caisse. Celui-ci servira de preuve d'achat.

Si dans un délai de trois ans suivant la date d'achat de ce produit, un vice de matériel ou de fabrication venait à apparaître, le produit sera réparé, remplacé gratuitement par nos soins ou le prix d'achat remboursé, selon notre choix. Cette prestation sous garantie nécessite, dans le délai de trois ans, la présentation de l'appareil défectueux et du justificatif d'achat (ticket de caisse) ainsi que la description brève du vice et du moment de son apparition.

Si le vice est couvert par notre garantie, vous recevrez le produit réparé ou un nouveau produit en retour. Aucune nouvelle période de garantie ne débute avec la réparation ou l'échange du produit.

### Période de garantie et réclamation légale pour vices cachés

L'exercice de la garantie ne prolonge pas la période de garantie. Cette disposition s'applique également aux pièces remplacées ou réparées. Les dommages et vices éventuellement déjà présents à l'achat doivent être signalés immédiatement après le déballage. Toute réparation survenant après la période sous garantie fera l'objet d'une facturation.

## Étendue de la garantie

L'appareil a été fabriqué avec soin conformément à des directives de qualité strictes et consciencieusement contrôlé avant sa livraison.

La prestation de la garantie s'applique aux vices de matériel et de fabrication. Cette garantie ne s'étend pas aux pièces du produit qui sont exposées à une usure normale et peuvent de ce fait être considérées comme pièces d'usure, ni aux détériorations de pièces fragiles, par ex. interrupteurs, batteries ou pièces en verre.

Cette garantie devient caduque si le produit est détérioré, utilisé ou entretenu de manière non conforme. Toutes les instructions listées dans le manuel d'utilisation doivent être exactement respectées pour une utilisation conforme du produit. Des buts d'utilisation et actions qui sont déconseillés dans le manuel d'utilisation, ou dont vous êtes avertis doivent également être évités.

Le produit est uniquement destiné à un usage privé et ne convient pas à un usage professionnel. La garantie est annulée en cas d'entretien incorrect et inapproprié, d'usage de la force et en cas d'intervention non réalisée par notre centre de service après-vente agréé.

## Article L217-16 du Code de la consommation

Lorsque l'acheteur demande au vendeur, pendant le cours de la garantie commerciale qui lui a été consentie lors de l'acquisition ou de la réparation d'un bien meuble, une remise en état couverte par la garantie, toute période d'immobilisation d'au moins sept jours vient s'ajouter à la durée de la garantie qui restait à courir. Cette période court à compter de la demande d'intervention de l'acheteur ou de la mise à disposition pour réparation du bien en cause, si cette mise à disposition est postérieure à la demande d'intervention.

Indépendamment de la garantie commerciale souscrite, le vendeur reste tenu des défauts de conformité du bien et des vices rédhibitoires dans les conditions prévues aux articles L217-4 à L217-13 du Code de la consommation et aux articles 1641 à 1648 et 2232 du Code Civil.

## Article L217-4 du Code de la consommation

Le vendeur livre un bien conforme au contrat et répond des défauts de conformité existant lors de la délivrance. Il répond également des défauts de conformité résultant de l'emballage, des instructions de montage ou de l'installation lorsque celle-ci a été mise à sa charge par le contrat ou a été réalisée sous sa responsabilité.

## Article L217-5 du Code de la consommation

Le bien est conforme au contrat :

- 1° S'il est propre à l'usage habituellement attendu d'un bien semblable et, le cas échéant :
  - s'il correspond à la description donnée par le vendeur et possède les qualités que celui-ci a présentées à l'acheteur sous forme d'échantillon ou de modèle ;
  - s'il présente les qualités qu'un acheteur peut légitimement attendre eu égard aux déclarations publiques faites par le vendeur, par le producteur ou par son représentant, notamment dans la publicité ou l'étiquetage ;
- 2° Ou s'il présente les caractéristiques définies d'un commun accord par les parties ou être propre à tout usage spécial recherché par l'acheteur, porté à la connaissance du vendeur et que ce dernier a accepté.

## Article L217-12 du Code de la consommation

L'action résultant du défaut de conformité se prescrit par deux ans à compter de la délivrance du bien.

## Article 1641 du Code civil

Le vendeur est tenu de la garantie à raison des défauts cachés de la chose vendue qui la rendent impropre à l'usage auquel on la destine, ou qui diminuent tellement cet usage que l'acheteur ne l'aurait pas acquise, ou n'en aurait donné qu'un moindre prix, s'il les avait connus.

## Article 1648 1er alinéa du Code civil

L'action résultant des vices rédhibitoires doit être intentée par l'acquéreur dans un délai de deux ans à compter de la découverte du vice.

Les pièces détachées indispensables à l'utilisation du produit sont disponibles pendant la durée de la garantie du produit.

## Procédure en cas de garantie

Afin de garantir un traitement rapide de votre demande, veuillez suivre les indications suivantes :

- Veuillez avoir à portée de main pour toutes questions le ticket de caisse et la référence article (par ex. IAN 123456\_7890) en tant que justificatif de votre achat.
- Vous trouverez la référence sur la plaque signalétique sur le produit, une gravure sur le produit, sur la page de garde du mode d'emploi (en bas à gauche) ou sur l'autocollant au dos ou sur le dessous du produit.
- Si des erreurs de fonctionnement ou d'autres vices venaient à apparaître, veuillez d'abord contacter le département service clientèle cité ci-dessous par **téléphone** ou par **e-mail**.
- Vous pouvez ensuite retourner un produit enregistré comme étant défectueux en joignant le ticket de caisse et en indiquant en quoi consiste le vice et quand il est survenu, sans devoir l'affranchir à l'adresse de service après-vente communiquée.



Sur [www.lidl-service.com](http://www.lidl-service.com), vous pourrez télécharger ce mode d'emploi et de nombreux autres manuels, vidéos produit et logiciels d'installation.

Grâce à ce code QR, vous arriverez directement sur le site Lidl service après-vente ([www.lidl-service.com](http://www.lidl-service.com)) et vous pourrez ouvrir votre mode d'emploi en saisissant votre référence (IAN) 386388\_2101.

## Service après-vente

**FR** **Service France**  
Tel.: 0800 919270  
E-Mail: [kompernass@lidl.fr](mailto:kompernass@lidl.fr)

**BE** **Service Belgique**  
Tel.: 070 270 171 (0,15 EUR/Min.)  
E-Mail: [kompernass@lidl.be](mailto:kompernass@lidl.be)

IAN 386388\_2101

## Importateur

Veuillez tenir compte du fait que l'adresse suivante n'est pas une adresse de service après-vente. Veuillez d'abord contacter le service mentionné.

KOMPERNASS HANDELS GMBH  
BURGSTRASSE 21  
44867 BOCHUM  
ALLEMAGNE  
[www.kompernass.com](http://www.kompernass.com)

## Recettes

### Brioche tressée

- ◆ 420 g de farine
  - ◆ 50 g de beurre
  - ◆ 50 g de sucre
  - ◆ 5 g de sel
  - ◆ 21 g de levure (1/2 cube de levure fraîche)
  - ◆ 160 ml de lait
  - ◆ 1 œuf
  - ◆ 1 jaune d'œuf (pour badigeonner)
  - ◆ éventuellement un peu de sucre en grains
- 1) Mettez la levure dans un peu de lait tiède avec le sucre.
  - 2) Dès que la levure a un peu levé, mettez tous les ingrédients dans le bol mélangeur 8.
  - 3) Pétrissez bien les ingrédients avec les crochets de pétrissage 15.
  - 4) Laissez reposer la pâte env. 20 minutes.
  - 5) Façonnez ensuite la brioche tressée et laissez-la reposer 30 minutes de plus.
  - 6) Badigeonnez la brioche tressée d'un peu de jaune d'œuf.

#### REMARQUE

- ▶ Si vous le souhaitez, vous pouvez saupoudrer la brioche tressée d'un peu de sucre en grains.
- 7) Préchauffez le four à chaleur tournante à 180 °C et faites cuire la brioche tressée env. 20 - 25 minutes jusqu'à ce qu'elle soit bien dorée.

### Crème chocolat-amaretto

- ◆ 500 ml de crème
  - ◆ 500 ml de mascarpone
  - ◆ 100 g de pâte chocolatée à tartiner
  - ◆ 5 c. à soupe d'amaretto
  - ◆ 1-2 c. à soupe de miel
- 1) Placez la crème et la mascarpone dans le bol mélangeur 8 et mélangez-la avec les fouets 14.
  - 2) Ajoutez au fur et à mesure l'amaretto, le miel et la pâte à tartiner et mélangez bien le tout.
  - 3) Versez la crème dans des coupes à dessert et mettez-les au frais jusqu'à la dégustation.

### Mayonnaise

#### Ingrédients

- 300 - 400 ml d'huile végétale au goût neutre, par ex. huile de colza
- 2 jaune d'œuf
- 5 - 10 g de vinaigre doux ou de jus de citron
- Sel et poivre selon vos préférences

- 1) Versez les jaune d'œuf et le vinaigre ou le jus de citron dans un bol de batteur haut et étroit. Maintenez les fouets 14 à la verticale dans le bol mélangeur et réglez l'appareil sur la plus haute vitesse (5).
- 2) Ajoutez l'huile lentement en filet fin et régulier (en l'espace d'env. 1 minute) pour qu'elle se mélange aux autres ingrédients.
- 3) Salez et poivrez ensuite la mayonnaise selon votre goût.



## Aïoli

- ◆ 500 g de mayonnaise
- ◆ 1 pot de crème aigre
- ◆ 50 g d'ail
- ◆ 2 c. à café de moutarde (moyennement forte)
- ◆ 1 sachet de fines herbes mélangées (surgelées)
- ◆ 1 pincée de sucre
- ◆ 1/2 c. à café de sel
- ◆ 1/2 c. à café de poivre

- 1) Épluchez l'ail et passez-le au presse-ail.
- 2) Placez la mayonnaise, la crème aigre et l'ail dans le bol mélangeur **1** et mélangez bien le tout avec les fouets **14**.
- 3) Ajoutez ensuite au fur et à mesure la moutarde, les fines herbes, le sucre, le poivre et le sel, et mélangez bien le tout.
- 4) À la fin, salez et poivrez encore l'aïoli pour rectifier le goût.

## Vinaigrette aux fines herbes

- ◆ 3 - 4 tiges de persil plat
- ◆ 3 - 4 tiges de basilic
- ◆ 1 citron
- ◆ 1 c. à café de moutarde (moyennement forte)
- ◆ 1 gousse d'ail
- ◆ Sel, poivre
- ◆ 100 ml d'huile d'olive
- ◆ évent. 1 pincée de sucre

- 1) Mettez les feuilles des fines herbes, le jus de citron, la moutarde, l'ail, le sel et le poivre dans un récipient haut.
- 2) Mélangez le tout avec le mixeur plongeant **13** et versez l'huile au fur et à mesure jusqu'à ce que la sauce soit crémeuse.
- 3) Rectifiez la vinaigrette si nécessaire avec une pincée de sucre.

# Inhaltsverzeichnis

<b>Einleitung</b> .....	<b>16</b>
<b>Bestimmungsgemäßer Gebrauch</b> .....	<b>16</b>
<b>Lieferumfang</b> .....	<b>16</b>
<b>Gerätebeschreibung</b> .....	<b>16</b>
<b>Technische Daten</b> .....	<b>16</b>
<b>Sicherheitshinweise</b> .....	<b>17</b>
<b>Auspacken</b> .....	<b>19</b>
<b>Aufstellen</b> .....	<b>19</b>
<b>Geschwindigkeits-Stufen</b> .....	<b>19</b>
<b>Bedienen</b> .....	<b>20</b>
Kneten und Quirlen .....	20
Pürieren .....	22
<b>Reinigen</b> .....	<b>23</b>
<b>Aufbewahrung</b> .....	<b>23</b>
<b>Entsorgung</b> .....	<b>24</b>
<b>Garantie der Kompernaß Handels GmbH</b> .....	<b>24</b>
Service .....	26
Importeur .....	26
<b>Rezepte</b> .....	<b>26</b>
Hefezopf .....	26
Schoko-Amaretto-Creme .....	27
Mayonnaise .....	27
Aioli .....	27
Kräuter-Vinaigrette .....	28

## Einleitung

Herzlichen Glückwunsch zum Kauf Ihres neuen Gerätes.

Sie haben sich damit für ein hochwertiges Produkt entschieden. Die Bedienungsanleitung ist Bestandteil dieses Produkts. Sie enthält wichtige Hinweise für Sicherheit, Gebrauch und Entsorgung. Machen Sie sich vor der Benutzung des Produkts mit allen Bedien- und Sicherheitshinweisen vertraut. Benutzen Sie das Produkt nur wie beschrieben und für die angegebenen Einsatzbereiche. Händigen Sie alle Unterlagen bei Weitergabe des Produkts an Dritte mit aus.

## Bestimmungsgemäßer Gebrauch

Dieses Gerät dient ausschließlich dem Kneten von Teig, Mixen von Flüssigkeiten (z. B. Fruchtsäften), Sahneschlagen und dem Pürieren von Früchten. Es ist nur für die Bearbeitung von Lebensmitteln geeignet. Verwenden Sie den Pürierstab nicht zum Pürieren von kochenden Lebensmitteln (z. B. Suppen). Dieses Gerät ist ausschließlich für die Benutzung in privaten Haushalten bestimmt. Benutzen Sie es nicht gewerblich.

## Lieferumfang

- 1 Handmixer
  - 1 Rührständer
  - 1 Rührschüssel mit Deckel
  - 2 Knethaken
  - 2 Quirle
  - 1 Pürierstab
  - 1 Teigschaber
- Bedienungsanleitung

### HINWEIS

Kontrollieren Sie den Lieferumfang direkt nach dem Auspacken auf Vollständigkeit und Beschädigungen. Wenden Sie sich, wenn nötig, an den Service.

## Gerätebeschreibung



Abbildung A:

- 1 Geschwindigkeits-Schalter
- 2 Turbo-Taste / 
- 3 Entriegelung Pürierstab 
- 4 Pürierstab-Aufnahme (mit Sicherheitsverschluss) 
- 5 Entriegelung Handmixer 
- 6 Entriegelung Mixer-Halterung 
- 7 Rührständer (mit Mixer-Halterung)
- 8 Rührschüssel
- 9 Einfüllöffnung
- 10 Deckel
- 11 Handteil
- 12 Auswurf-Taste

Abbildung B:

- 13 Pürierstab
- 14 Quirle
- 15 Knethaken
- 16 Teigschaber

## Technische Daten

Nennspannung	220-240 V ~ (Wechselstrom), 50-60 Hz
Nennleistung	300 W
Schutzklasse	II /  (Doppelisolation)
Fassungsvermögen	3,4 l
max. Einfüllmenge	ca. 2,5 l
KB-Zeit:	Mixer: 10 Min. Pürierstab: 1 Min.
	Alle Teile dieses Gerätes, die mit Lebensmitteln in Berührung kommen, sind lebensmittelecht.

## KB-Zeit

Die KB-Zeit (Kurzbetriebszeit) gibt an, wie lange man ein Gerät betreiben kann, ohne dass der Motor überhitzt und Schaden nimmt. Nach der angegebenen KB-Zeit muss das Gerät so lange ausgeschaltet werden, bis sich der Motor abgekühlt hat.

## Sicherheitshinweise

### **GEFAHR! ELEKTRISCHER SCHLAG!**

- ▶ Das Netzkabel darf nie in die Nähe oder in Berührung mit heißen Teilen des Geräts oder anderen Wärmequellen kommen. Lassen Sie das Netzkabel nicht auf Kanten oder Ecken aufliegen.
  - ▶ Knicken oder quetschen Sie das Netzkabel nicht.
  - ▶ Wenn die Netzanschlussleitung dieses Gerätes beschädigt wird, muss sie durch den Hersteller oder seinen Kundendienst oder eine ähnlich qualifizierte Person ersetzt werden, um Gefährdungen zu vermeiden.
  - ▶ Ziehen Sie immer am Netzstecker, nicht am Netzkabel selber, wenn Sie das Gerät vom Stromnetz trennen. Ansonsten kann das Netzkabel beschädigt werden!
-  Tauchen Sie das Handteil nicht in Wasser oder andere Flüssigkeiten! Hier kann Lebensgefahr durch elektrischen Schlag entstehen, wenn im Betrieb Flüssigkeitsreste auf spannungsführende Teile gelangen.

### **WARNUNG! VERLETZUNGSGEFAHR!**

- ▶ Das Gerät kann von Personen mit reduzierten physischen, sensorischen oder mentalen Fähigkeiten oder Mangel an Erfahrung und/oder Wissen benutzt werden, wenn sie beaufsichtigt oder bezüglich des sicheren Gebrauchs des Gerätes unterwiesen wurden und die daraus resultierenden Gefahren verstanden haben.
- ▶ Das Gerät darf nicht von Kindern benutzt werden.
- ▶ Kinder dürfen nicht mit dem Gerät spielen.
- ▶ Das Gerät und seine Anschlussleitung sind von Kindern fernzuhalten.

## **⚠️ WARNUNG! VERLETZUNGSGEFAHR!**

- ▶ Das Gerät ist bei nicht vorhandener Aufsicht und vor dem Zusammenbau, dem Auseinandernehmen oder Reinigen stets vom Netz zu trennen.
- ▶ Berühren Sie während des Betriebs nicht die Quirle, Knethaken oder den Pürierstab. Das Messer des Pürierstabs ist scharf! Lassen Sie kein langes Haar, keine Schals o. Ä. über die Aufsätze hängen.
- ▶ Versuchen Sie nie, Aufsätze mit unterschiedlichen Funktionen gleichzeitig zu montieren.
- ▶ Ziehen Sie nach jedem Gebrauch und vor jeder Reinigung den Netzstecker, um ein unbeabsichtigtes Einschalten zu vermeiden.
- ▶ Ziehen Sie vor dem Auswechseln von Zubehör immer den Netzstecker, um ein unbeabsichtigtes Einschalten zu vermeiden.
- ▶ Vor dem Auswechseln von Zubehör oder Zusatzteilen, die im Betrieb bewegt werden, muss das Gerät ausgeschaltet und vom Netz getrennt werden.
- ▶ Berühren Sie keine sich bewegenden Teile des Gerätes und warten Sie immer den Stillstand ab. Verletzungsgefahr!
- ▶ Prüfen Sie das Gerät und alle Teile vor jedem Gebrauch auf sichtbare Schäden. Nur in einwandfreiem Zustand kann das Sicherheitskonzept des Gerätes funktionieren.
- ▶ Nehmen Sie das Gerät auf keinen Fall in Betrieb, wenn Teile beschädigt sind oder fehlen. Andernfalls kann erhebliche Unfallgefahr bestehen.
- ▶ Betreiben Sie das Gerät niemals unbeaufsichtigt. Sollten Sie den Arbeitsplatz verlassen, ziehen Sie den Netzstecker aus der Netzsteckdose.
- ▶ Missbrauchen Sie das Gerät nicht für andere Zwecke als in dieser Anleitung beschrieben. Ansonsten besteht Verletzungsgefahr!
- ▶ Seien Sie vorsichtig beim Umgang und bei der Reinigung des Pürierstabs. Das Messer ist sehr scharf!

## ACHTUNG! SACHSCHADEN!

- ▶ Verwenden Sie das Gerät nicht im Freien. Das Gerät ist ausschließlich für den Haushaltsgebrauch und innerhalb des Hauses bestimmt.
- ▶ Lassen Sie alle Reparaturen ausschließlich von Fachpersonal ausführen. Wenden Sie sich in diesem Fall an den jeweiligen Servicepartner in Ihrem Land.
- ▶ Verwenden Sie den Pürierstab nicht zum Pürieren von kochenden Lebensmitteln. Dies kann zu Verformungen des Pürierstabes führen!
- ▶ Pürieren Sie niemals in einem Topf, der sich noch auf der heißen Herdplatte befindet! Das Berühren des heißen Topfbodens mit dem Pürierstab kann zu Beschädigungen am Pürierstab führen!

## Auspacken

- Entnehmen Sie alle Teile aus der Verpackung.
- Entfernen Sie sämtliche Verpackungsmaterialien und Transportsicherungen.
- Prüfen Sie den Lieferumfang auf Vollständigkeit und Beschädigungen.
- Reinigen Sie alle Teile, wie im Kapitel „Reinigen“ beschrieben.

## Aufstellen

- Stellen Sie den Rührständer **7** auf eine ebene Fläche. An der Unterseite des Rührständers **7** sind 4 Saugnäpfe angebracht, um das Verrutschen während des Betriebes zu verhindern.
- Achten Sie darauf, dass die verwendete Netzsteckdose im Fehlerfall gut zu erreichen ist.

## Geschwindigkeits-Stufen

Stufe am Geschwindigkeits-Schalter <b>1</b>	Verwendung
0	Gerät ist ausgeschaltet.
1	gute Ausgangsgeschwindigkeit zum Mischen von „weichen“ Zutaten, wie Mehl, Butter etc.
2	für das Mixen flüssiger Zutaten
3	für das Mischen von Kuchen- und Brotteigen
4	zum Schaumigschlagen von Butter, Zucker, für Süßspeisen etc.
5	zum Schlagen von Eischnee, Kuchenguss, Sahneschlagen etc.

Turbo-Taste / :

- Diese Taste erlaubt es Ihnen, sofort die gesamte Leistung Ihres Gerätes zur Verfügung zu haben.
- Diese Taste startet den Pürierstab **13**, wenn dieser eingesetzt ist.

## Bedienen



### Kneten und Quirlen

#### ACHTUNG! SACHSCHADEN!



- Betreiben Sie das Gerät nicht länger als 10 Minuten am Stück. Pausieren Sie nach 10 Minuten so lange, bis sich das Gerät abgekühlt hat.

#### HINWEIS

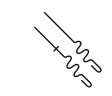
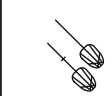
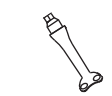
- Schalten Sie das Gerät erst ein, wenn Sie die Aufsätze in die zu schlagenden/mixenden/knetenden Lebensmittel geführt haben.

		
		
Knehtaken <b>15</b> zum Kneten von schwerem Teig, z. B. Hefeteig	Quirle <b>14</b> zum Rühren von Rühr- teig oder Schlagen von Sahne	Pürierstab <b>13</b> zum Pürieren von Früchten/ Gemüse, z. B. Äpfeln

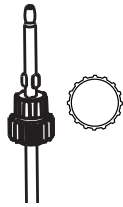
- 1) Reinigen Sie vor dem ersten Gebrauch die Aufsätze (**15**, **14**, **13**).
- 2) Schieben Sie die Quirle **14** oder Knehtaken **15** so weit in die Steckplätze am Handteil **11**, bis diese sicher und hörbar einrasten:

	Stecken Sie den Knehtaken <b>15</b> oder den Quirl <b>14</b> <b>mit dem Zahnrad</b> am Stab immer in den dafür vorgesehenen und mit dem Piktogramm  „Zahnrad“ gekennzeichneten Steckplatz am Gerät.
	Stecken Sie den Knehtaken <b>15</b> oder den Quirl <b>14</b> <b>ohne Zahnrad</b> am Stab nur in den nicht extra gekennzeichneten Steckplatz am Gerät.

- 3) Entriegeln Sie die Mixer-Halterung **7** durch Drücken der Entriegelung Mixer-Halterung **6**  und klappen Sie die Mixer-Halterung **7** nach oben.
- 4) Entnehmen Sie die Rührschüssel **8** und füllen Sie die Zutaten je nach zuzubereitender Menge ein.

#### ACHTUNG! SACHSCHADEN!

- Füllen Sie nie mehr Zutaten als bis zur MAX-Markierung (ca. 2,5 l) in die Rührschüssel **8**. Die Zutaten laufen sonst während des Betriebes über den Rand.
- Kneten Sie mit diesem Gerät niemals Teige mit Mehlmengen von über 500 g. Höhere Mehlmengen können zur Überlastung des Gerätes führen! Teilen Sie Teige mit höheren Mehlmengen ggf. in mehrere Portionen und kneten Sie diese hintereinander. Überschreiten Sie jedoch dabei nicht die angegebene KB-Zeit von 10 Minuten.
- Teigmengen (Summe aller Zutaten):
  - Rührteig: max. ca. 603 g  
min. ca. 201 g
  - Hefeteig: max. ca. 821 g  
min. ca. 312 g

- 5) Setzen Sie die Rührschüssel **8** wieder auf den Rührständer **7**.
- 6) Drücken Sie die Entriegelung Mixer-Halterung **6**  und klappen Sie die Mixer-Halterung **7** nach unten.
- 7) Setzen Sie das Handteil **11** auf die Mixer-Halterung **7**, so dass dieses einrastet.
- 8) Schieben Sie den Deckel **10** in die Schiene am Rührständer **7**, so dass er fest sitzt.

## HINWEIS

- ▶ Wenn Sie während des Rührvorganges Zutaten hinzugeben wollen, öffnen Sie die Einfüllöffnung **9** am Deckel **10** und geben Sie die Zutaten hinzu. Schließen Sie danach die Einfüllöffnung **9** unbedingt wieder, um ein Herausspritzen der Zutaten zu vermeiden!

Sie können den Handmixer auch ohne den Rührständer **7** verwenden. Besonders bei geringen Flüssigkeitsmengen ist es ratsam, den Handmixer ohne den Rührständer **7** zu benutzen. Ansonsten wird die Flüssigkeit nicht vollständig erfasst und nicht richtig durchgemischt.

## **WARNUNG! VERLETZUNGSGEFAHR!**

- ▶ Benutzen Sie auf keinen Fall Gefäße aus Glas oder anderen leicht zerbrechlichen Materialien. Diese Gefäße können beschädigt werden und Verletzungen hervorrufen.

- 9) Stecken Sie den Netzstecker in eine Netzsteckdose ein.
- 10) Um das Gerät in Betrieb zu nehmen, schieben Sie den Geschwindigkeits-Schalter **1** auf die gewünschte Geschwindigkeits-Stufe. Sie können dabei zwischen 5 Geschwindigkeits-Stufen und zusätzlich der Turbo-Taste /  **2** auswählen (s. Kapitel „Geschwindigkeits-Stufen“).

## HINWEIS

- ▶ Wenn Zutaten am Rand der Rührschüssel **8** haften und diese nicht von den Knethaken **15**/Quirlen **14** erfasst werden, schalten Sie den Handmixer aus. Nehmen Sie den Deckel **10** ab. Schieben Sie mit Hilfe des Teigschabers **16** die hängen gebliebenen Zutaten wieder in die Mitte der Rührschüssel **8**. Setzen Sie den Deckel **10** wieder auf. Schalten Sie den Handmixer wieder ein.

- 11) Um den Schüsselinhalt zu entnehmen, schalten Sie den Handmixer aus. Ziehen Sie den Deckel **10** zur Seite ab.

## HINWEIS

- ▶ Aus Sicherheitsgründen lassen sich die Quirle **14** oder Knethaken **15** nur lösen, wenn der Geschwindigkeits-Schalter **1** auf der Position „0“ steht.

- 12) Drücken Sie die Entriegelung Mixer-Halterung **6** , klappen Sie die Mixer-Halterung **7** nach oben und nehmen Sie die Rührschüssel **8** vom Rührständer **7**. Sie können nun den Schüsselinhalt entnehmen.

## HINWEIS

- ▶ Wenn Sie die Quirle **14** oder Knethaken **15** entfernen wollen, müssen Sie zuerst das Handteil **11** abnehmen: Drücken Sie zum Abnehmen die Entriegelung Handmixer **5**  und nehmen Sie das Handteil **11** ab. Drücken Sie dann die Auswurf-Taste **12**, um die Quirle **14** oder Knethaken **15** zu lösen.
- ▶ Aus Sicherheitsgründen lassen sich die Quirle **14** oder Knethaken **15** nur lösen, wenn der Geschwindigkeits-Schalter **1** auf der Position „0“ steht.



## Pürieren







### ⚠️ WARNUNG! VERLETZUNGSGEFAHR!

- Benutzen Sie auf keinen Fall Gefäße aus Glas oder anderen leicht zerbrechlichen Materialien. Diese Gefäße können beschädigt werden und Verletzungen hervorrufen.

### ACHTUNG! SACHSCHADEN!

- Benutzen Sie den Pürierstab **13** nie für harte Lebensmittel, wie etwa: Kaffeebohnen, Eiswürfel, Zucker, Getreide, Schokolade, sehr hartes Gemüse etc. Das führt zu Beschädigungen am Gerät.
- Verwenden Sie den Pürierstab **13** nicht zum Pürieren von kochenden Lebensmitteln (z. B. Suppen). Nehmen Sie den Topf vor dem Pürieren von der Kochstelle.

- 1) Wählen Sie den Pürierstab **13**, um Lebensmittel zu pürieren.

		
		
Knethaken <b>15</b> zum Kneten von schwerem Teig, z. B. Hefeteig	Quirle <b>14</b> zum Rühren von Rühr- teig oder Schlagen von Sahne	Pürierstab <b>13</b> zum Pürieren von Früchten/ Gemüse, z. B. Äpfeln

- 2) Öffnen Sie den Sicherheitsverschluss der Pürierstab-Aufnahme **4** , indem Sie diesen zur Seite schieben und festhalten.

### HINWEIS



- Der Pürierstab **13** kann nur eingesetzt werden, wenn keine Quirle **14** oder Knethaken **15** installiert sind.

- 3) Schieben Sie den Pürierstab **13** in die Pürierstab-Aufnahme **4**  und drücken Sie ihn kräftig herunter. Der Pürierstab **13** muss hörbar einrasten.

- 4) Um ein Überlaufen zu verhindern, sollten Sie das Püriergefäß nur zu ca. 2/3 befüllen. Wählen Sie hierzu ein ausreichend großes Gefäß.

### HINWEIS

- Achten Sie darauf, dass sich ausreichend Flüssigkeit/Püriergut im Püriergefäß befindet. Um ein wirksames Vermischen der Zutaten zu garantieren, sollte das zuzubereitende Gut mindestens den Unterteil des Pürierstabs **13** bedecken.
- Schalten Sie den Handmixer erst ein, wenn Sie den Pürierstab **13** in das Püriergut geführt haben.

- 5) Drücken Sie die Turbo-Taste /  **2**. Halten Sie die Turbo-Taste /  **2** während des Einsatzes gedrückt. Sobald Sie diese lösen, wird das Gerät gestoppt.





### ACHTUNG! SACHSCHADEN!

- Betreiben Sie den Pürierstab **13** nicht länger als eine Minute am Stück. Pausieren Sie nach einer Minute so lange, bis sich das Gerät abgekühlt hat.

- 6) Wenn Sie mit dem Einsatz des Pürierstabs **13** fertig sind, lösen Sie die Turbo-Taste /  **2** und ziehen Sie den Netzstecker.

### ACHTUNG! SACHSCHADEN!

- Reinigen Sie nur den unteren Teil des Pürierstabs **13** unter fließendem Wasser. Es darf kein Wasser ins Innere des Pürierstabs **13** gelangen. Das führt zu Beschädigungen am Gerät.

- 7) Um den Pürierstab **13** aus der Pürierstab-Aufnahme **4**  zu entfernen, drücken Sie die Entriegelung Pürierstab **3**  auf beiden Seiten des Handteils **11** gleichzeitig. Der Pürierstab **13** löst sich aus der Pürierstab-Aufnahme **4** .
- 8) Nehmen Sie den Pürierstab **13** mit einer abknickenden Bewegung aus der Pürierstab-Aufnahme **4** .

## HINWEIS

- ▶ Wenn der Pürierstab **13** in der Pürierstab-Aufnahme **4** hängen bleibt, ziehen Sie den Sicherheitsverschluss etwas auf. Dann lässt sich der Pürierstab **13** herausnehmen.

## Reinigen

### ⚠ GEFAHR! ELEKTRISCHER SCHLAG!

- ▶ Ziehen Sie vor jeder Reinigung den Netzstecker aus der Netzsteckdose! Es besteht die Gefahr eines elektrischen Schlags!



Tauchen Sie das Handteil **11** niemals in Wasser oder andere Flüssigkeiten!

### ⚠ WARNUNG! VERLETZUNGSGEFAHR!

- ▶ Seien Sie vorsichtig beim Reinigen des Pürierstabs **13**. Das Messer ist sehr scharf!



Tauchen Sie den Pürierstab **13** nicht komplett in Wasser. Reinigen Sie lediglich den unteren Teil mit Messer unter fließendem Wasser. Ansonsten kann das Gerät irreparabel beschädigt werden.

- Reinigen Sie das Handteil **11** mit dem Motor nur mit einem feuchten Tuch und gegebenenfalls mit einem milden Reinigungsmittel.
- Reinigen Sie den Rührständer **7** nur mit einem feuchten Tuch und gegebenenfalls mit einem milden Reinigungsmittel.
- Die Quirle **14** oder Kneithaken **15** können Sie unter fließendem Wasser oder in warmem Wasser mit Spülmittel reinigen. Trocknen Sie alles nach der Reinigung gut ab.  
Wir empfehlen, die Aufsätze direkt nach Gebrauch zu säubern. So werden Nahrungsmittelrückstände beseitigt und die Möglichkeit einer Bakterienbildung reduziert.

## HINWEIS



Die Quirle **14** und die Kneithaken **15** sind auch für die Reinigung in der Spülmaschine geeignet.

- Reinigen Sie die Rührschüssel **8**, den Deckel **10** und den Teigschaber **16** in warmem Wasser mit Spülmittel.

## HINWEIS



Sie können die Rührschüssel **8**, den Deckel **10** und den Teigschaber **16** auch in der Spülmaschine reinigen.

- Legen Sie alles, wenn möglich, in den oberen Korb der Spülmaschine.
- Reinigen Sie den unteren Teil des Pürierstabs **13** in warmem Wasser mit Spülmittel oder unter fließendem Wasser. Wischen Sie den oberen Teil mit einem feuchten Tuch ab. Geben Sie gegebenenfalls ein mildes Spülmittel auf das Tuch. Wischen Sie danach mit einem nur mit Wasser befeuchteten Tuch ab, so dass keine Spülmittelreste daran haften.

## ACHTUNG! SACHSCHADEN!

- ▶ Reinigen Sie nur den unteren Teil des Pürierstabs **13** unter fließendem Wasser. Es darf kein Wasser ins Innere des Pürierstabs **13** gelangen. Das führt zu Beschädigungen am Gerät.

## Aufbewahrung

- Bewahren Sie das gereinigte Gerät an einem sauberen, staubfreien und trockenen Ort auf.

## Entsorgung



**Werfen Sie das Gerät keinesfalls in den normalen Hausmüll. Dieses Produkt unterliegt der europäischen Richtlinie 2012/19/EU.**

Entsorgen Sie das Gerät über einen zugelassenen Entsorgungsbetrieb oder über Ihre kommunale Entsorgungseinrichtung. Beachten Sie die aktuell geltenden Vorschriften. Setzen Sie sich im Zweifelsfall mit Ihrer Entsorgungseinrichtung in Verbindung.



Möglichkeiten zur Entsorgung des ausgedienten Produkts erfahren Sie bei Ihrer Gemeinde- oder Stadtverwaltung.



Das Produkt ist recycelbar, unterliegt einer erweiterten Herstellerverantwortung und wird getrennt gesammelt.



Die Verpackung besteht aus umweltfreundlichen Materialien, die Sie über die örtlichen Recyclingstellen entsorgen können.

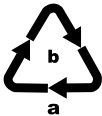

Entsorgen Sie die Verpackung umweltgerecht. Beachten Sie die Kennzeichnung auf den verschiedenen Verpackungsmaterialien und trennen Sie diese gegebenenfalls gesondert.

Die Verpackungsmaterialien sind gekennzeichnet mit Abkürzungen (a) und Ziffern (b) mit folgender Bedeutung: 1–7: Kunststoffe, 20–22: Papier und Pappe, 80–98: Verbundstoffe.

## Garantie der Kompernaß Handels GmbH

Sehr geehrte Kundin, sehr geehrter Kunde,

Sie erhalten auf dieses Gerät 3 Jahre Garantie ab Kaufdatum. Im Falle von Mängeln dieses Produkts stehen Ihnen gegen den Verkäufer des Produkts gesetzliche Rechte zu. Diese gesetzlichen Rechte werden durch unsere im Folgenden dargestellte Garantie nicht eingeschränkt.

### Garantiebedingungen

Die Garantiefrist beginnt mit dem Kaufdatum. Bitte bewahren Sie den Kassenbonn gut auf. Dieser wird als Nachweis für den Kauf benötigt.

Tritt innerhalb von drei Jahren ab dem Kaufdatum dieses Produkts ein Material- oder Fabrikationsfehler auf, wird das Produkt von uns – nach unserer Wahl – für Sie kostenlos repariert, ersetzt oder der Kaufpreis erstattet. Diese Garantieleistung setzt voraus, dass innerhalb der Dreijahresfrist das defekte Gerät und der Kaufbeleg (Kassenbonn) vorgelegt und schriftlich kurz beschrieben wird, worin der Mangel besteht und wann er aufgetreten ist.

Wenn der Defekt von unserer Garantie gedeckt ist, erhalten Sie das reparierte oder ein neues Produkt zurück. Mit Reparatur oder Austausch des Produkts beginnt kein neuer Garantiezeitraum.

## Garantiezeit und gesetzliche Mängelansprüche

Die Garantiezeit wird durch die Gewährleistung nicht verlängert. Dies gilt auch für ersetzte und reparierte Teile. Eventuell schon beim Kauf vorhandene Schäden und Mängel müssen sofort nach dem Auspacken gemeldet werden. Nach Ablauf der Garantiezeit anfallende Reparaturen sind kostenpflichtig.

## Garantieumfang

Das Gerät wurde nach strengen Qualitätsrichtlinien sorgfältig produziert und vor Auslieferung gewissenhaft geprüft.

Die Garantieleistung gilt für Material- oder Fabrikationsfehler. Diese Garantie erstreckt sich nicht auf Produktteile, die normaler Abnutzung ausgesetzt sind und daher als Verschleißteile angesehen werden können oder für Beschädigungen an zerbrechlichen Teilen, z. B. Schalter, Akkus oder Teile, die aus Glas gefertigt sind.

Diese Garantie verfällt, wenn das Produkt beschädigt, nicht sachgemäß benutzt oder gewartet wurde. Für eine sachgemäße Benutzung des Produkts sind alle in der Bedienungsanleitung aufgeführten Anweisungen genau einzuhalten. Verwendungszwecke und Handlungen, von denen in der Bedienungsanleitung abgeraten oder vor denen gewarnt wird, sind unbedingt zu vermeiden.

Das Produkt ist nur für den privaten und nicht für den gewerblichen Gebrauch bestimmt. Bei missbräuchlicher und unsachgemäßer Behandlung, Gewaltanwendung und bei Eingriffen, die nicht von unserer autorisierten Serviceniederlassung vorgenommen wurden, erlischt die Garantie.

## Abwicklung im Garantiefall

Um eine schnelle Bearbeitung Ihres Anliegens zu gewährleisten, folgen Sie bitte den folgenden Hinweisen:

- Bitte halten Sie für alle Anfragen den Kassenbon und die Artikelnummer (IAN 386388\_2101) als Nachweis für den Kauf bereit.
- Die Artikelnummer entnehmen Sie bitte dem Typenschild am Produkt, einer Gravur am Produkt, dem Titelblatt der Bedienungsanleitung (unten links) oder dem Aufkleber auf der Rück- oder Unterseite des Produktes.
- Sollten Funktionsfehler oder sonstige Mängel auftreten, kontaktieren Sie zunächst die nachfolgend benannte Serviceabteilung **telefonisch** oder per **E-Mail**.
- Ein als defekt erfasstes Produkt können Sie dann unter Beifügung des Kaufbelegs (Kassenbon) und der Angabe, worin der Mangel besteht und wann er aufgetreten ist, für Sie portofrei an die Ihnen mitgeteilte Serviceanschrift übersenden.



Auf [www.lidl-service.com](http://www.lidl-service.com) können Sie diese und viele weitere Handbücher, Produktvideos und Installationssoftware herunterladen.

Mit diesem QR-Code gelangen Sie direkt auf die Lidl-Service-Seite ([www.lidl-service.com](http://www.lidl-service.com)) und können mittels der Eingabe der Artikelnummer (IAN) 386388\_2101 Ihre Bedienungsanleitung öffnen.

## Service

### DE Service Deutschland

Tel.: 0800 5435 111 (kostenfrei  
aus dem dt. Festnetz/Mobilfunknetz)  
E-Mail: kompernass@lidl.de

### AT Service Österreich

Tel.: 0820 201 222 (0,15 EUR/Min.)  
E-Mail: kompernass@lidl.at

### CH Service Schweiz

Tel.: 0842 665566 (0,08 CHF/Min.,  
Mobilfunk max. 0,40 CHF/Min.)  
E-Mail: kompernass@lidl.ch

IAN 386388\_2101

## Importeur

Bitte beachten Sie, dass die folgende Anschrift keine Serviceanschrift ist. Kontaktieren Sie zunächst die benannte Servicestelle.

KOMPERNASS HANDELS GMBH

BURGSTRASSE 21

44867 BOCHUM

DEUTSCHLAND

www.kompernass.com

## Rezepte

### Hefezopf

- ◆ 420 g Mehl
- ◆ 50 g Butter
- ◆ 50 g Zucker
- ◆ 5 g Salz
- ◆ 21 g Hefe (1/2 Päckchen frische Hefe)
- ◆ 160 ml Milch
- ◆ 1 Ei
- ◆ 1 Eigelb (zum Bestreichen)
- ◆ eventuell etwas Hagelzucker

- 1) Setzen Sie die Hefe in etwas lauwarmen Milch mit Zucker an.
- 2) Geben Sie alle Zutaten, sobald die Hefe etwas gegangen ist, in die Rührschüssel **8**.
- 3) Kneten Sie die Zutaten mit den Knethaken **15** gut durch.
- 4) Lassen Sie den Teig ca. 20 Minuten ruhen.
- 5) Formen Sie dann den Hefezopf und lassen Sie das Gebäck weitere 30 Minuten gehen.
- 6) Bestreichen Sie den Hefezopf mit etwas Eigelb.

### HINWEIS

► Wenn Sie möchten, können Sie noch etwas Hagelzucker auf den Hefezopf streuen.

- 7) Heizen Sie den Ofen auf ca. 180 °C Umluft vor und backen Sie den Hefezopf ca. 20 - 25 Minuten, bis er goldbraun ist.

## Schoko-Amaretto-Creme

- ◆ 500 ml Sahne
  - ◆ 500 ml Mascarpone
  - ◆ 100 g Nuss-Nougat-Creme
  - ◆ 5 EL Amaretto
  - ◆ 1 - 2 EL Honig
- 1) Geben Sie die Sahne und die Mascarpone in die Rührschüssel **8** und vermengen Sie es mit den Quirlen **14**.
  - 2) Fügen Sie nach und nach den Amaretto, den Honig und die Nuss-Nougat-Creme hinzu und vermischen Sie alles gründlich.
  - 3) Füllen Sie die Creme in Dessertgläser und kühlen Sie sie bis zum Verzehr.

## Mayonnaise

### Zutaten

- ◆ 300 - 400 ml neutrales Pflanzenöl, z. B. Rapsöl
  - ◆ 2 Eigelb
  - ◆ 5 - 10 g milder Essig oder Zitronensaft
  - ◆ Salz und Pfeffer nach Geschmack
- 1) Geben Sie das Eigelb und den Essig bzw. Zitronensaft in einen hohen und schmalen Mixbecher. Halten Sie die Quirle **14** senkrecht in den Mixbecher und stellen Sie das Gerät auf die höchste Stufe (5).
  - 2) Gießen Sie das Öl in einem gleichmäßig dünnen Strahl langsam (innerhalb von ca. 1 Minute) hinzu, so dass das Öl sich mit den anderen Zutaten verbindet.
  - 3) Würzen Sie die Mayonnaise abschließend nach Geschmack mit Salz und Pfeffer.

## Aioli

- ◆ 500 g Mayonnaise
  - ◆ 1 Becher Schmand
  - ◆ 50 g Knoblauch
  - ◆ 2 TL Senf (mittelscharf)
  - ◆ 1 Pkt. gemischte Kräuter (tiefgekühlt)
  - ◆ 1 Prise Zucker
  - ◆ 1/2 TL Salz
  - ◆ 1/2 TL Pfeffer
- 1) Häuten Sie den Knoblauch und drücken Sie ihn durch eine Knoblauchpresse.
  - 2) Geben Sie die Mayonnaise, den Schmand und den Knoblauch in die Rührschüssel **8** und mischen Sie alles mit den Quirlen **14** gut durch.
  - 3) Geben Sie nach und nach den Senf, die Kräuter, den Zucker, den Pfeffer und das Salz hinzu und vermengen Sie alles.
  - 4) Zum Schluss schmecken Sie die Aioli noch etwas ab.

## Kräuter-Vinaigrette

- ◆ 3 – 4 Stängel glatte Petersilie
  - ◆ 3 – 4 Stängel Basilikum
  - ◆ 1 Zitrone
  - ◆ 1 TL Senf (mittelscharf)
  - ◆ 1 Knoblauchzehe
  - ◆ Salz, Pfeffer
  - ◆ 100 ml Olivenöl
  - ◆ evtl. 1 Prise Zucker
- 1) Geben Sie die Blätter der Kräuter, den Saft der Zitrone, den Senf, den Knoblauch, Salz und Pfeffer in ein hohes Mixgefäß.
  - 2) Vermengen Sie alles mit dem Pürierstab **15** und lassen Sie nach und nach dabei das Öl hinzufließen, bis die Sauce cremig ist.
  - 3) Schmecken Sie die Vinaigrette ab, eventuell mit einer Prise Zucker.



**KOMPERNASS HANDELS GMBH**

BURGSTRASSE 21

44867 BOCHUM

GERMANY

[www.kompernass.com](http://www.kompernass.com)

Version des informations - Stand der Informationen:

04/2021 · Ident.-No.: SHMS300D2-042021-1

IAN 386388\_2101