

SILVERCREST®



DÉSHUMIDIFICATEUR D'AIR SLE 200 A1

FR BE

DÉSHUMIDIFICATEUR D'AIR

Mode d'emploi

DE AT CH

LUFTENTFEUCHTER

Bedienungsanleitung

IAN 367016_2010

FR

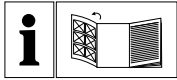

FR BE

Avant de lire le mode d'emploi, ouvrez la page contenant les illustrations et familiarisez-vous ensuite avec toutes les fonctions de l'appareil.

DE AT CH

Klappen Sie vor dem Lesen die Seite mit den Abbildungen aus und machen Sie sich anschließend mit allen Funktionen des Gerätes vertraut.

FR/BE	Mode d'emploi	Page	1
DE/AT/CH	Bedienungsanleitung	Seite	25

A**B****C**

Table des matières

Introduction	2
Droits d'auteur	2
Limitation de responsabilité	2
Utilisation conforme	2
Avertissements et symboles d'avertissement utilisés	3
Sécurité	4
Danger présenté par le courant électrique	4
Risque de choc électrique en raison de l'humidité	4
Risque d'explosion / d'incendie	5
Risque de maladies	6
Consignes de sécurité fondamentales	6
Mise en service	9
Matériel livré et inspection après le transport	9
Description des pièces	10
Avant la première utilisation	11
Raccordement électrique	11
Consignes d'utilisation	11
Dégivrage automatique	11
Utilisation et fonctionnement	12
Mise en marche/arrêt de l'appareil	12
Sélectionner un programme	13
Fonction de minuterie	14
Vider le réservoir d'eau	14
Drainage permanent	15
Nettoyage	16
Nettoyer le filtre à air	17
Entreposage	17
Dépannage	18
Causes des pannes et résolution	18
Recyclage	19
Élimination de l'agent réfrigérant	19
Recyclage de l'emballage	19
Annexe	20
Caractéristiques techniques	20
Remarques concernant la déclaration de conformité UE	20
Garantie de Kompennass Handels GmbH	21
Service après-vente	24
Importateur	24

Introduction

Toutes nos félicitations pour l'achat de votre nouvel appareil. Vous venez ainsi d'opter pour un produit de grande qualité.

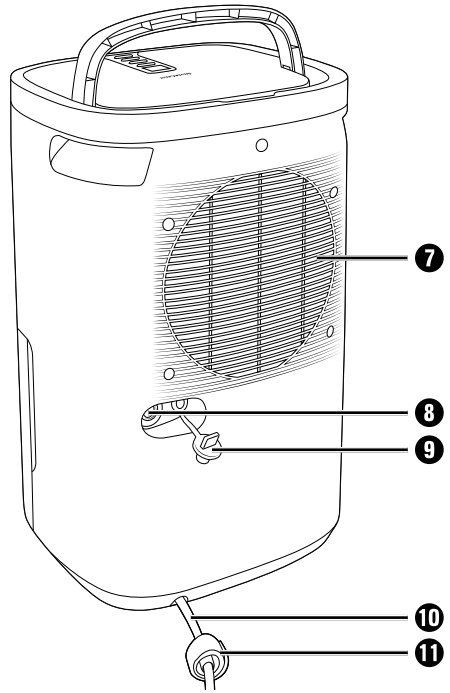
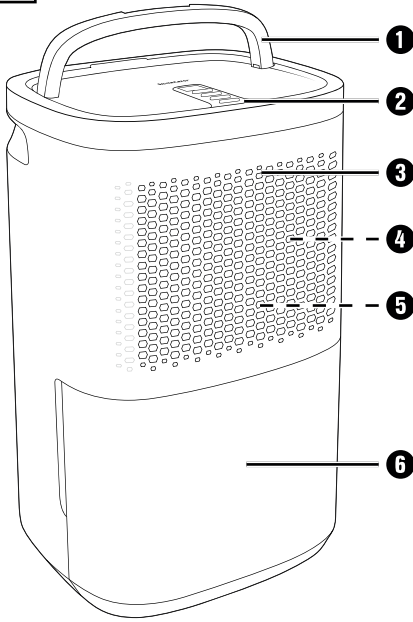
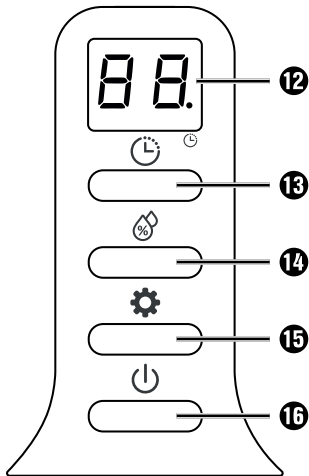
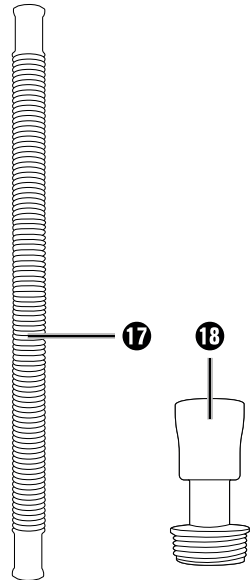
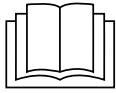

Le mode d'emploi fait partie intégrante de ce produit. Il contient des remarques importantes concernant la sécurité, l'utilisation et le recyclage. Avant d'utiliser le produit, veuillez vous familiariser avec toutes les consignes d'utilisation et de sécurité. N'utilisez le produit que conformément aux descriptions et pour les domaines d'utilisation prévus. Conservez soigneusement le présent mode d'emploi. Si vous cédez le produit à un tiers, remettez-lui également tous les documents.

Droits d'auteur

Cette documentation est protégée par des droits d'auteur.

Toute reproduction ou réimpression, même partielle, y compris la reproduction des illustrations, même modifiées, n'est autorisée qu'avec l'accord écrit du fabricant.

Limitation de responsabilité

L'ensemble des informations, données et remarques techniques se rapportant au raccordement et à l'utilisation contenues dans le présent mode d'emploi sont conformes au dernier état lors du passage en presse en tenant compte de nos expériences passées et de nos connaissances en toute bonne foi.

Les indications, illustrations et descriptions contenues dans le présent mode d'emploi ne peuvent donner lieu à aucun recours.

Le fabricant n'assume aucune responsabilité pour les dommages résultant du non-respect du mode d'emploi, d'un usage non conforme, de réparations inappropriées, de modifications non autorisées ou de l'emploi de pièces de rechange non agréées.

Utilisation conforme

Cet appareil est exclusivement destiné à déshumidifier les locaux habités, caves ou locaux d'entreposage se trouvant à une température comprise entre +5 et +32 °C. N'utiliser l'appareil qu'à l'intérieur de locaux. L'appareil est uniquement destiné à un usage privé et non à un usage professionnel. Tout autre usage que celui décrit précédemment n'est pas admissible et peut entraîner des blessures et / ou des dommages au niveau de l'appareil. Le fabricant décline toute responsabilité pour les dommages résultant d'utilisations non conformes. L'utilisateur assume seul la responsabilité des risques encourus.

Avertissements et symboles d'avertissement utilisés

Les avertissements suivants sont utilisés dans le présent mode d'emploi :

DANGER

Un avertissement à ce niveau de danger signale l'imminence d'une situation dangereuse.

Si la situation dangereuse n'est pas évitée, elle peut entraîner des blessures graves ou la mort.

- ▶ Les instructions stipulées dans cet avertissement doivent être respectées pour éviter tout risque de blessures graves, voire de mort.

AVERTISSEMENT

Un avertissement à ce niveau de danger signale une situation potentiellement dangereuse.

Si la situation dangereuse n'est pas évitée, elle peut entraîner des blessures.

- ▶ Les instructions stipulées dans cet avertissement doivent être suivies pour éviter les blessures aux personnes.

ATTENTION

Un avertissement à ce niveau de danger signale un risque éventuel de dégâts matériels.





Si la situation n'est pas évitée, elle risque d'entraîner des dégâts matériels.

- ▶ Les instructions stipulées dans cet avertissement doivent être suivies pour éviter des dégâts matériels.

REMARQUE

- ▶ Une remarque désigne des informations supplémentaires facilitant la manipulation de l'appareil.

Les symboles d'avertissement suivants sont utilisés sur l'appareil :

Symbole	Signification
	Attention ! Risque d'incendie !
	Observer le mode d'emploi
	Notice d'utilisation, mode d'emploi
	Affichage de service ; consultation du mode d'emploi

Sécurité

Ce chapitre contient des consignes de sécurité importantes visant la manipulation de l'appareil. Tout usage non conforme peut entraîner des dommages corporels et des dégâts matériels.

Danger présenté par le courant électrique

DANGER

Danger de mort par électrocution !

Danger de mort en cas de contact avec des lignes ou des pièces sous tension !

Veuillez respecter les consignes de sécurité suivantes pour ne pas vous exposer à un risque d'électrocution :

- ▶ N'utilisez pas l'appareil lorsque le cordon d'alimentation ou la fiche secteur sont endommagés.
- ▶ Risque d'électrocution en cas de contact avec des branchements sous tension ou de modification quelconque du montage électrique ou mécanique de l'appareil.

Risque de choc électrique en raison de l'humidité

DANGER

- ▶ N'immergez jamais l'instrument dans de l'eau / y compris dans des flaques d'eau.
- ▶ Ne faites jamais fonctionner cet appareil à proximité d'une baignoire, d'une douche, d'une vasque de lavabo pleine, ou d'objets similaires.
- ▶ L'appareil, le cordon d'alimentation et la fiche secteur ne doivent pas être plongés dans l'eau ou dans d'autres liquides.
- ▶ Protégez l'appareil contre les gouttes d'eau et éclaboussures.

DANGER

- ▶ Si du liquide pénètre dans l'appareil (sauf dans le réservoir d'eau), débranchez immédiatement la fiche de la prise secteur. Faites contrôler l'appareil avant une nouvelle mise en service.
- ▶ N'utilisez jamais l'appareil avec les mains mouillées.
- ▶ Si l'appareil est tombé dans l'eau, débranchez immédiatement la fiche de la prise secteur. Ensuite seulement, retirez-le de l'eau.

Risque d'explosion / d'incendie

DANGER

- ▶ N'utilisez jamais l'appareil en atmosphère explosive, par exemple en présence de liquides, gaz ou poussières inflammables. Les outils électriques produisent des étincelles qui peuvent enflammer les poussières ou les fumées.
- ▶ L'appareil contient du gaz sous pression hautement inflammable ; risque d'explosion en cas de réchauffement.
- ▶ Tenir éloigné de la chaleur, de surfaces chaudes, d'étincelles, de flammes nues ainsi que d'autres sources d'allumage. Ne pas fumer.

RISQUE D'INCENDIE

- ▶ Ne pas utiliser d'objets autres que ceux autorisés par le fabricant pour accélérer le processus de dégivrage.
- ▶ L'appareil ne doit être conservé que dans des pièces sans sources d'allumage durables (par ex. flammes nues, un appareil au gaz allumé ou un radiateur électrique).
- ▶ Ne pas percer ni brûler.
- ▶ N'oubliez pas que les agents réfrigérants sont inodores.

Risque de maladies

DANGER

- ▶ L'eau qui s'est accumulée n'est pas de l'eau potable et ne peut pas servir au jardin. Il existe un risque d'ordre sanitaire.

ATTENTION AUX DÉGÂTS MATÉRIELS !

- ▶ L'appareil ne convient pas pour sécher des matériaux isolants. Si après une rupture de tuyauterie la gaine ou le matériau isolant sont devenus humides, veuillez consulter un spécialiste dans tous les cas.
- ▶ N'exposez jamais l'appareil à des températures égales ou inférieures à 0 °C. L'eau résiduelle présente dans les conduites pourrait geler et endommager le système.
- ▶ N'utilisez pas l'appareil dans un environnement poussiéreux et contenant du chlore.

Consignes de sécurité fondamentales

Veuillez vous conformer aux consignes de sécurité ci-dessous afin de garantir une utilisation en toute sécurité de l'appareil :

- Avant d'utiliser l'appareil, vérifiez que celui-ci ne présente aucun dégât extérieur visible. Ne mettez pas en service un appareil endommagé ou qui a chuté.
- Si le cordon d'alimentation de cet appareil est endommagé, il doit être remplacé par le fabricant, son service après-vente ou une personne de qualification similaire afin d'éviter tout risque.
- N'utilisez pas l'appareil à l'extérieur.
- En cours d'utilisation, maintenez les fenêtres et les portes fermées afin d'assurer le bon fonctionnement de l'appareil.

- N'utilisez pas l'appareil à proximité de gaz ou de substances facilement inflammables, à proximité de flammes nues ou dans des endroits exposés à des projections d'huile ou d'eau.
- Cet appareil peut être utilisé par des enfants à partir de 8 ans et par des personnes ayant des capacités physiques, sensorielles ou mentales réduites ou disposant de peu d'expérience et/ou de connaissances, à condition qu'ils soient surveillés ou qu'ils aient été initiés à l'utilisation sécurisée de l'appareil et qu'ils aient compris les dangers en résultant. Ne pas laisser les enfants jouer avec l'appareil. Il est interdit aux enfants de nettoyer ou d'entretenir l'appareil sans surveillance.
- Confiez les réparations de l'appareil exclusivement à des entreprises agréées ou au service après-vente. Toute réparation non conforme peut entraîner des risques importants pour l'utilisateur. À cela s'ajoute l'annulation de la garantie.
- Cet appareil ne doit pas être exposé à la pluie. Protégez l'appareil de l'humidité et de la pénétration de liquides et d'objets dans le boîtier. N'immergez jamais l'appareil dans l'eau et ne posez aucun objet rempli de liquide (vase par ex.) sur l'appareil. L'appareil risquerait d'être endommagé de manière irréparable.
- Ne posez aucun objet lourd sur l'appareil.
- Ne recouvrez pas l'appareil, par ex. avec des journaux, coussins ou couvertures.
- N'insérez aucun objet dans les ouïes d'aération.
- Évitez l'exposition directe au soleil.
- Ne placez aucune source de flammes nues (bougies allumées par ex.) sur l'appareil ou à proximité.
- En cas de perturbations et d'orage, retirez la fiche secteur de la prise secteur.
- Veillez à ce que les orifices d'admission d'air et de sortie d'air soient toujours exemptes de salissures pendant l'utilisation. Ne recouvrez jamais l'appareil !

- Installez l'appareil exclusivement sur une surface plane et solide, afin d'éviter qu'il ne soit renversé.
- N'intégrez pas l'appareil dans un volume. Installez l'appareil en veillant à ce que ses parois latérales se trouvent à au minimum 20 cm des murs ou d'autres objets. L'espace libre sur les côtés avant, arrière et au-dessus de l'appareil doit être de 50 cm au minimum pour garantir une bonne circulation de l'air. Veillez à ne pas bloquer l'orifice d'admission et de sortie d'air.
- Cet appareil est exclusivement destiné à fonctionner dans des locaux se trouvant à une température comprise entre +5 et +32 °C.
- Utilisez l'appareil uniquement à l'intérieur de locaux faisant au maximum 16 m².
- L'appareil doit être placé, utilisé et stocké dans une pièce d'une surface supérieure à 4 m².
- Si l'appareil est utilisé dans des zones non ventilées, ces dernières doivent être aménagées de manière à ce qu'en cas de fuite d'agent réfrigérant, l'agent réfrigérant ne puisse pas s'accumuler à un endroit. Sinon un mélange inflammable peut se former.
- L'appareil ne doit être conservé que dans des pièces sans sources d'allumage durables (par ex. flammes nues, un appareil au gaz allumé ou un radiateur électrique).
- L'appareil doit être conservé de manière à ne pas être détérioré.
- Nettoyez le filtre à air avant qu'il ne soit fortement encrassé.
- Au moment de vidanger par le flexible, veillez à ce que ce dernier ne soit pas obstrué et à ce que son extrémité ouverte se trouve plus bas que l'orifice de sortie de l'appareil. L'extrémité libre du flexible doit se trouver au-dessus d'un avaloir.
- N'utilisez l'appareil qu'avec le réservoir d'eau en place ou avec le flexible installé.

- Raccordez la fiche secteur uniquement à une prise secteur installée en bonne et due forme, facilement accessible, équipée de contacts de terre et dont la tension correspond aux indications sur la plaque signalétique. Même après le raccordement, la prise secteur doit rester facilement accessible.
- Avant chaque nettoyage, n'oubliez pas de retirer la fiche secteur de la prise secteur.
- Transportez, utilisez et entreposez toujours l'appareil debout ! Le réservoir d'eau doit être vidé avant le transport.

Mise en service

Matériel livré et inspection après le transport

L'appareil est livré équipé de série des composants suivants :

- Déshumidificateur d'air
- Tuyau de drainage
- Adaptateur pour tuyau d'arrosage UE
- Ce mode d'emploi

REMARQUE

- ▶ Vérifiez si la livraison est complète et ne présente aucun dégât apparent.
- ▶ En cas de livraison incomplète ou de dommages résultant d'un emballage défectueux ou du transport, veuillez vous adresser à la hotline du service après-vente (voir le chapitre **Service après-vente**).
- ◆ Enlevez de l'appareil tous les emballages et toutes les cales de transport.

Description des pièces

Fig. A

- ❶ Poignée de transport
- ❷ Bandeau de commande
- ❸ Orifice d'admission d'air
- ❹ Cadre plastique
- ❺ Filtre à air
- ❻ Réservoir d'eau
- ❼ Orifice de sortie d'air
- ❽ Orifice de sortie
- ❾ Bouchon
- ❿ Cordon d'alimentation
- ⓫ Bande auto-agrippante

Fig. B

- ❿ Écran
- ⓬ Touche 
- ⓭ Touche 
- ⓮ Touche 
- ⓯ Touche 

Fig. C

- ⓰ Tuyau de drainage
- ⓱ Adaptateur pour tuyau d'arrosage UE

Avant la première utilisation

- ◆ Placez l'appareil sur un support plan, sec et dur.
- ◆ Laissez l'appareil reposer dans sa position opérationnelle pendant env. 30 minutes afin que l'agent réfrigérant puisse redescendre.
- ◆ Vérifiez que le réservoir d'eau **6** a été correctement mis en place.
- ◆ Branchez la fiche secteur dans une prise secteur. Un signal acoustique retentit.

Raccordement électrique

ATTENTION

- ▶ Avant le raccordement de l'appareil, vérifiez si les valeurs de tension d'entrée sur la plaque signalétique correspondent à celles de la source de tension nécessaire au fonctionnement. Ces données doivent correspondre afin de ne pas endommager l'appareil.
- ▶ Le cordon d'alimentation doit toujours être facilement accessible afin que l'appareil puisse rapidement être débranché de l'alimentation secteur en cas d'urgence.
- ▶ Assurez-vous que le cordon d'alimentation n'est pas endommagé et qu'il n'est pas posé sur des surfaces chaudes et/ou des arêtes vives, ce qui l'endommagerait.
- ▶ Veillez à ce que le cordon d'alimentation ne soit pas trop tendu ou plié.

Consignes d'utilisation

- Si vos locaux présentent en permanence une humidité relative de l'air excessive, il faut en déterminer la raison et la supprimer. Une déshumidification permanente, pendant des années, n'est en règle générale pas judicieuse.
- La température ambiante optimale pour déshumidifier l'air est comprise entre 5 et 32 °C. En dessous de 5 °C, recourir à un déshumidificateur n'a aucun sens puisque l'air ne contient que peu d'humidité.
- Pendant le fonctionnement de l'appareil, la température de la pièce peut, suivant son volume, augmenter de 1 à 4 °C. C'est tout à fait normal.



Dégivrage automatique

Afin que l'appareil ne givre pas en utilisation continue, il se dégivre automatiquement. Le dégivrage est activé automatiquement et ne peut pas être désactivé manuellement. N'éteignez pas l'appareil pendant le dégivrage automatique et ne débranchez pas la fiche secteur de la prise secteur. L'écran **12** affiche ΔF durant le dégivrage. La déshumidification est brièvement interrompue, le ventilateur continue cependant de fonctionner. La durée du dégivrage peut varier. Plus la température ambiante est basse, et plus le dégivrage automatique est activé tôt ou souvent. Une fois l'opération de dégivrage terminée, le fonctionnement de l'appareil se poursuit avec le réglage sélectionné précédemment.

Utilisation et fonctionnement

Ce chapitre contient des remarques importantes sur l'utilisation et le fonctionnement de l'appareil.

Mise en marche/arrêt de l'appareil

- ◆ Appuyez sur la touche  **15** pour allumer l'appareil.
Un signal acoustique retentit et l'écran **12** affiche le programme réglé (*dH*) ou (*FR*).
- ◆ Appuyez sur la touche  **15** pour éteindre l'appareil.
Un signal acoustique retentit et l'écran **12** s'éteint.

REMARQUE

- ▶ L'appareil démarre toujours avec le réglage choisi en dernier.
- ▶ Si l'appareil s'éteint à cause d'une panne de courant, il est automatiquement redémarré avec le dernier réglage choisi, dès que l'alimentation électrique est rétablie.
- ◆ Si la minuterie a été activée, l'appareil s'éteint complètement à la fin du temps programmé (1-12 heures).
- ◆ Si la valeur de l'humidité relative de l'air a été réglée dans le programme **DÉSHUMIDIFICATION**, la déshumidification s'arrête dès que la valeur est atteinte. Si cette valeur est dépassée, la déshumidification reprend.
- ◆ La déshumidification s'éteint lorsque le réservoir d'eau **6** est plein, s'il n'a pas été correctement mis en place, ou s'il a été retiré. Un signal acoustique retentit pendant environ 20 secondes et l'écran **12** affiche **E4**. Le ventilateur continue de fonctionner pendant env. 3 minutes pour s'éteindre ensuite.

Sélectionner un programme

L'appareil dispose de 2 programmes :



- DÉSHUMIDIFICATION (dH)
- FONCTION DE VENTILATION (FA)
- ◆ Appuyez plusieurs fois sur la touche  15 pour régler le programme souhaité. Le programme réglé clignote pendant env. 5 secondes et s'affiche ensuite durablement à l'écran 12 .

DÉSHUMIDIFICATION

Ce programme vous permet de régler vous-même l'humidité relative de l'air qui doit être atteinte.

- ◆ Appuyez plusieurs fois sur la touche  14 pour choisir par pas de 5 % l'humidité relative cible de l'air souhaitée, comprise entre 30 % et 80 %. La valeur réglée clignote pendant 5 sec. environ à l'écran 12 et ensuite le programme (dH) s'affiche de nouveau.

Vous avez en plus la possibilité de sélectionner le réglage  si vous souhaitez procéder à un réglage inférieur à 30 % d'humidité relative de l'air. Ce réglage vous permet d'atteindre une humidité relative de l'air très faible, puisqu'une déshumidification durable a lieu.

- ◆ Appuyez sur la touche  14 jusqu'à ce que l'écran 12 affiche .

REMARQUE

- ▶ Notez que pour les valeurs d'humidité relative de l'air, une tolérance d'env. $\pm 3\%$ doit être prise en compte et que l'allumage ou l'extinction de l'appareil ou la déshumidification a lieu avec un léger retard.
- ▶ L'humidité minimale relative de l'air, qui doit être atteinte lors d'une déshumidification durable () , dépend de nombreux facteurs comme par ex. la taille de la pièce ou la température ambiante etc. Il n'est de ce fait pas possible de donner de valeur minimale valable de manière générale.





FONCTION DE VENTILATION

Aucune déshumidification n'a lieu au cours de ce programme. L'air ambiant est aspiré au niveau de l'orifice d'admission de l'air 3 , il passe par le filtre 5 et est rediffusé dans la pièce au travers de l'orifice de sortie d'air 7 .

Choisissez ce programme si vous souhaitez brasser l'air ambiant, mais pas l'humidifier.

Fonction de minuterie

L'appareil est doté d'une fonction minuterie qui peut être activée pour chacun des deux programmes. Il est possible de sélectionner des heures d'extinction différentes, d'une durée comprise entre 1 et 12 heures. Après expiration de la durée réglée, l'appareil reste éteint durablement.

- ◆ Appuyez plusieurs fois sur la touche  **13** pendant le fonctionnement pour régler une heure d'extinction de 1 à 12 heures. L'heure d'extinction sélectionnée clignote pendant 5 sec. environ à l'écran **12** et ensuite le programme réglé s'affiche de nouveau. Un point s'affiche à droite sur l'écran **12**, au-dessus du symbole . Il signale que la fonction minuterie est activée.
- ◆ Pour arrêter prématurément la minuterie, soit appuyez plusieurs fois sur la touche  **13** jusqu'à ce que l'écran **12** affiche **00**, soit éteignez l'appareil avec la touche  **10**.

Vider le réservoir d'eau

Le réservoir d'eau **6** a une contenance d'environ 2,2 litres. Lorsque le réservoir d'eau **6** est plein, un signal acoustique retentit pendant environ 20 secondes et l'écran **12** affiche **E4**. La déshumidification s'arrête, le ventilateur continue de fonctionner pendant 3 minutes pour s'éteindre ensuite.

- ◆ Sortez le réservoir d'eau **6** avec précaution par les poignées encadrées sur les côtés de l'appareil (voir figure 1).

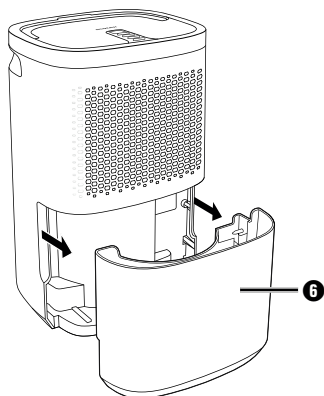

Fig. 1

- ◆ Videz l'eau et remettez le réservoir d'eau **6** dans l'appareil. L'appareil continue de fonctionner avec le programme précédemment choisi au bout de 3 minutes environ.

Drainage permanent

Le tuyau de drainage **17** livré d'origine ou l'adaptateur pour tuyau d'arrosage UE **18** permet de mettre en place un système de drainage permanent.

ATTENTION

- ▶ Lors du drainage permanent, veillez à ce que le tuyau ne soit pas plié et à ce que son itinéraire entier soit descendant. Sinon l'eau risque de revenir dans l'appareil et de l'endommager.
- ▶ Vérifiez régulièrement si l'ensemble du système de raccordement est étanche.

- ◆ Éteignez l'appareil et retirez le bouchon **9** de l'orifice de sortie **8**.
- ◆ Raccordez soit le tuyau de drainage **17** livré d'origine soit l'adaptateur pour tuyau d'arrosage UE **18** sur l'orifice de sortie **8** (voir les figures 2 + 3).
- ◆ Si vous utilisez l'adaptateur pour tuyau d'arrosage UE **18**, vissez maintenant un tuyau d'arrosage sur l'adaptateur pour tuyau d'arrosage UE **18** (voir la figure 3).

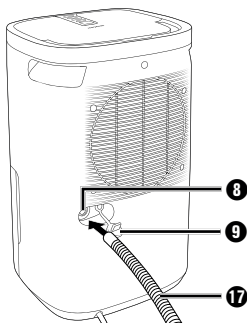

Fig. 2

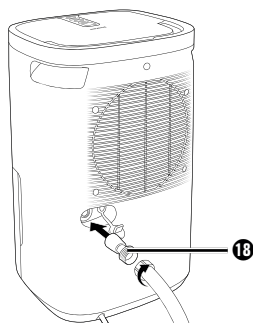

Fig. 3

ATTENTION

- ▶ Serrez maintenant le tuyau d'arrosage à la main. N'utilisez pas de clé car elle pourrait endommager l'adaptateur pour tuyau d'arrosage UE **18**.

REMARQUE

- ▶ Suivant le système de tuyau d'arrosage utilisé, un autre adaptateur peut éventuellement être nécessaire. Vous pourrez vous le procurer dans les magasins spécialisés.
- ◆ Placez l'appareil de telle manière que l'extrémité du tuyau arrive au-dessus d'une évacuation. Il faut à ce titre que l'extrémité ouverte du tuyau se trouve sous l'orifice de sortie **8** de l'appareil (le tuyau doit présenter une pente).

Nettoyage

ATTENTION

Risque d'endommager l'appareil !

- ▶ Protégez l'appareil de l'humidité et de la pénétration de liquides.
- ▶ Débranchez impérativement la fiche secteur de la prise secteur avant de nettoyer l'appareil.
- ▶ N'utilisez pas de produits de nettoyage agressifs ou abrasifs car ils peuvent attaquer la surface du boîtier.

- ◆ Si nécessaire, essuyez le corps de l'appareil avec un chiffon légèrement humide.
- ◆ Nettoyez les ouïes de ventilation à l'aide d'une brosse douce appropriée, pour éliminer la poussière et les salissures.
- ◆ Retirez le réservoir d'eau **6**, jetez l'eau et séchez-le bien à l'intérieur et l'extérieur avant de le remettre en place.
- ◆ Il est recommandé de nettoyer le réservoir d'eau **6** tous les quinze jours pour éviter les moisissures et les bactéries. Pour ce faire, remplissez le réservoir d'eau **6** d'eau tiède et ajoutez un produit vaisselle du commerce. Rincez plusieurs fois à l'eau tiède. Il est par ailleurs recommandé de procéder à une désinfection après le nettoyage.
Utilisez pour cela un produit de désinfection du commerce à base d'alcool ou de l'alcool à haut degré. Les deux substances sont tout à fait inoffensives à condition d'être ensuite rincées plusieurs fois à l'eau tiède.

Nettoyer le filtre à air

La performance de l'appareil dépend aussi de la propreté du filtre à air **5**. Il faut nettoyer le filtre à air **5** tous les quinze jours.

- ◆ Sortez le réservoir d'eau **6** avec précaution au niveau des poignées encastées sur les côtés de l'appareil.
- ◆ Retirez le cadre plastique **4**, avec le filtre à air **5** en place, des languettes de retenue et sortez-le par le bas de l'appareil (voir figure 4).

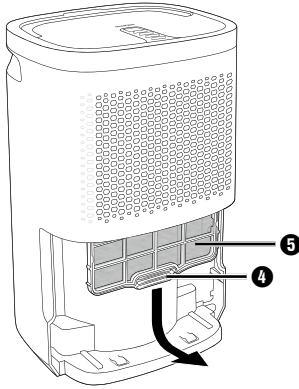

Fig. 4

- ◆ Passez le filtre à air **5** à l'aspirateur ou nettoyez-le avec une brosse à poils doux.
- ◆ Placez à nouveau le cadre plastique **4** avec le filtre à air **5** en place dans l'appareil.
- ◆ Placez à nouveau le réservoir d'eau **6** dans l'appareil.

Entreposage

- ◆ Débranchez la fiche secteur de la prise secteur. Enroulez le cordon d'alimentation **10** sans le serrer et immobilisez-le avec la bande auto-agrippante **11** pour qu'il ne constitue pas un risque de trébuchement.
- ◆ Videz le réservoir d'eau **6** si vous n'utilisez pas l'appareil pendant une période prolongée.
- ◆ Entreposez l'appareil uniquement en position verticale, dans un environnement sec et sans poussières sans rayonnement direct du soleil.

Dépannage

Ce chapitre vous fournit des remarques importantes sur la localisation et l'élimination des pannes.

Causes des pannes et résolution

Le tableau ci-dessous vous aidera à localiser et supprimer les petits dysfonctionnements :

Erreur	Cause possible	Dépannage
Impossible de mettre l'appareil en marche.	La fiche secteur n'est pas branchée.	Branchez la fiche secteur dans la prise secteur.
	La prise secteur n'est pas sous tension.	Vérifiez les fusibles domestiques.
L'appareil s'arrête occasionnellement (le ventilateur s'éteint).	L'humidité de l'air de la pièce a atteint la valeur souhaitée.	Cela fait partie du fonctionnement normal de l'appareil.
L'appareil ne produit pas d'eau de condensation ou très peu.	Les ouïes de ventilation sont encrassées ou couvertes.	Assurez-vous que les ouïes de ventilation d'air sont propres et exemptes d'obstructions.
	Les fenêtres et les portes de la pièce sont ouvertes.	Fermez les fenêtres et les portes.
	L'appareil fonctionne avec le programme FONCTION DE VENTILATION . Aucune déshumidification n'a lieu.	Sélectionnez le programme DÉSHUMIDIFICATION .
L'air sortant est chaud.	Processus d'échange de chaleur	Cela fait partie du fonctionnement normal de l'appareil.
L'affichage E2 apparaît à l'écran 12 .	Erreur de sonde de température / capteur d'humidité relative	Adressez-vous au service après-vente.
L'affichage E4 apparaît à l'écran 12 .	Le réservoir d'eau 6 est plein.	Videz le réservoir d'eau 6 .
	Le réservoir d'eau 6 n'est pas correctement en place.	Placez le réservoir d'eau 6 correctement dans l'appareil.

REMARQUE

- Si vous ne réussissez pas à résoudre le problème à l'aide des mesures précitées, veuillez vous adresser au service après-vente (voir le chapitre **Service après-vente**).

Recyclage



Ne jetez en aucun cas l'appareil avec les ordures ménagères normales. Ce produit est assujéti à la directive européenne 2012/19/EU - DEEE (Déchets d'équipements électriques et électroniques).

Éliminez l'appareil par l'intermédiaire d'une entreprise de traitement des déchets autorisée ou via le service de recyclage de votre commune. Respectez la réglementation en vigueur. En cas de doute, veuillez contacter votre service de recyclage.



Renseignez-vous auprès de votre commune ou des services administratifs de votre ville pour connaître les possibilités de recyclage du produit usagé.



Le produit recyclable doit être trié ou rapporté dans un point de collecte pour être recycle.

Élimination de l'agent réfrigérant

Cet appareil contient du R290 (propane) en tant qu'agent réfrigérant. Le système est hermétiquement fermé.

L'agent réfrigérant doit être introduit intact dans un circuit de recyclage professionnel. En cas de doute, veuillez contacter votre service de recyclage.

Recyclage de l'emballage



Les matériaux d'emballage ont été sélectionnés selon des critères de respect de l'environnement, de technique d'élimination et de recyclage. Veuillez recycler les matériaux d'emballage qui ne servent plus en respectant la réglementation locale.



Recyclez l'emballage d'une manière respectueuse de l'environnement. Observez le marquage sur les différents matériaux d'emballage et triez-les séparément si nécessaire. Les matériaux d'emballage sont repérés par des abréviations (a) et des numéros (b) qui ont la signification suivante :

1 - 7 : Plastiques, 20 - 22 : Papier et carton, 80 - 98 : Matériaux composites.

Annexe

Caractéristiques techniques

Tension d'entrée	220 - 240 V ~ (courant alternatif) 50 Hz
Puissance d'entrée	200 W
Courant nominal	1,25 A
Puissance max.	245 W
Courant nominal max.	1,4 A
Débit d'air	120 m ³ /h
Agent réfrigérant	R290
Quantité	35 g
Dépression d'aspiration	1,2 MPa
Pression de refoulement	2,5 MPa
Puissance de déshumidification / 24 h*	10 l (à 30 °C / 80 % d'humidité relative) 5 l (à 27 °C / 60 % d'humidité relative)
Taille recommandée de la pièce	env. 16 m ² ou env. 37 m ³ (avec plafond à 2,3 m de hauteur)
Température de service	5 à 32 °C
Dimensions	env. 28 x 46 x 24 cm
Poids	env. 8,5 kg

* Plus la température de la pièce est basse et plus la température extérieure baisse, moins l'humidité est emmagasinée dans l'air et moins elle pénètre de l'extérieur dans la pièce à déshumidifier. Pour cette raison, la performance de déshumidification ne cesse de baisser proportionnellement à la baisse des températures et peut s'arrêter. En l'occurrence, il ne s'agit pas d'un défaut de l'appareil.

Remarques concernant la déclaration de conformité UE



Cet appareil est conforme aux exigences fondamentales et aux prescriptions correspondantes de la directive basse tension 2014/35/EU, de la directive sur la compatibilité électromagnétique (CEM) 2014/30/EU et de la directive sur l'écodesign 2009/125/EC.

La déclaration de conformité UE complète est disponible auprès de l'importateur.

Garantie de Kompernass Handels GmbH

Chère cliente, cher client,

Cet appareil est garanti 3 ans à partir de la date d'achat. Si ce produit venait à présenter des vices, vous disposez de droits légaux face au vendeur de ce produit. Vos droits légaux ne sont pas restreints par notre garantie présentée ci-dessous.

Conditions de garantie

La période de garantie débute à la date d'achat. Veuillez bien conserver le ticket de caisse. Celui-ci servira de preuve d'achat.

Si dans un délai de trois ans suivant la date d'achat de ce produit, un vice de matériel ou de fabrication venait à apparaître, le produit sera réparé, remplacé gratuitement par nos soins ou le prix d'achat remboursé, selon notre choix. Cette prestation sous garantie nécessite, dans le délai de trois ans, la présentation de l'appareil défectueux et du justificatif d'achat (ticket de caisse) ainsi que la description brève du vice et du moment de son apparition.

Si le vice est couvert par notre garantie, vous recevrez le produit réparé ou un nouveau produit en retour. Aucune nouvelle période de garantie ne débute avec la réparation ou l'échange du produit.

Période de garantie et réclamation légale pour vices cachés

L'exercice de la garantie ne prolonge pas la période de garantie. Cette disposition s'applique également aux pièces remplacées ou réparées. Les dommages et vices éventuellement déjà présents à l'achat doivent être signalés immédiatement après le déballage. Toute réparation survenant après la période sous garantie fera l'objet d'une facturation.

Étendue de la garantie

L'appareil a été fabriqué avec soin conformément à des directives de qualité strictes et consciencieusement contrôlé avant sa livraison.

La prestation de la garantie s'applique aux vices de matériel et de fabrication. Cette garantie ne s'étend pas aux pièces du produit qui sont exposées à une usure normale et peuvent de ce fait être considérées comme pièces d'usure, ni aux détériorations de pièces fragiles, par ex. interrupteurs, batteries ou pièces en verre.

Cette garantie devient caduque si le produit est détérioré, utilisé ou entretenu de manière non conforme. Toutes les instructions listées dans le manuel d'utilisation doivent être exactement respectées pour une utilisation conforme du produit. Des buts d'utilisation et actions qui sont déconseillés dans le manuel d'utilisation, ou dont vous êtes avertis doivent également être évités.

Le produit est uniquement destiné à un usage privé et ne convient pas à un usage professionnel. La garantie est annulée en cas d'entretien incorrect et inapproprié, d'usage de la force et en cas d'intervention non réalisée par notre centre de service après-vente agréé.

Article L217-16 du Code de la consommation

Lorsque l'acheteur demande au vendeur, pendant le cours de la garantie commerciale qui lui a été consentie lors de l'acquisition ou de la réparation d'un bien meuble, une remise en état couverte par la garantie, toute période d'immobilisation d'au moins sept jours vient s'ajouter à la durée de la garantie qui restait à courir. Cette période court à compter de la demande d'intervention de l'acheteur ou de la mise à disposition pour réparation du bien en cause, si cette mise à disposition est postérieure à la demande d'intervention.

Indépendamment de la garantie commerciale souscrite, le vendeur reste tenu des défauts de conformité du bien et des vices rédhibitoires dans les conditions prévues aux articles L217-4 à L217-13 du Code de la consommation et aux articles 1641 à 1648 et 2232 du Code Civil.

Article L217-4 du Code de la consommation

Le vendeur livre un bien conforme au contrat et répond des défauts de conformité existant lors de la délivrance. Il répond également des défauts de conformité résultant de l'emballage, des instructions de montage ou de l'installation lorsque celle-ci a été mise à sa charge par le contrat ou a été réalisée sous sa responsabilité.

Article L217-5 du Code de la consommation

Le bien est conforme au contrat :

1° S'il est propre à l'usage habituellement attendu d'un bien semblable et, le cas échéant :

- s'il correspond à la description donnée par le vendeur et posséder les qualités que celui-ci a présentées à l'acheteur sous forme d'échantillon ou de modèle ;
- s'il présente les qualités qu'un acheteur peut légitimement attendre eu égard aux déclarations publiques faites par le vendeur, par le producteur ou par son représentant, notamment dans la publicité ou l'étiquetage ;

2° Ou s'il présente les caractéristiques définies d'un commun accord par les parties ou être propre à tout usage spécial recherché par l'acheteur, porté à la connaissance du vendeur et que ce dernier a accepté.

Article L217-12 du Code de la consommation

L'action résultant du défaut de conformité se prescrit par deux ans à compter de la délivrance du bien.

Article 1641 du Code civil

Le vendeur est tenu de la garantie à raison des défauts cachés de la chose vendue qui la rendent impropre à l'usage auquel on la destine, ou qui diminuent tellement cet usage que l'acheteur ne l'aurait pas acquise, ou n'en aurait donné qu'un moindre prix, s'il les avait connus.

Article 1648 1er alinéa du Code civil

L'action résultant des vices rédhibitoires doit être intentée par l'acquéreur dans un délai de deux ans à compter de la découverte du vice.

Les pièces détachées indispensables à l'utilisation du produit sont disponibles pendant la durée de la garantie du produit.

Procédure en cas de garantie

Afin de garantir un traitement rapide de votre demande, veuillez suivre les indications suivantes :

- Veuillez avoir à portée de main pour toutes questions le ticket de caisse et la référence article (par ex. IAN 123456_7890) en tant que justificatif de votre achat.
- Vous trouverez la référence sur la plaque signalétique sur le produit, une gravure sur le produit, sur la page de garde du mode d'emploi (en bas à gauche) ou sur l'autocollant au dos ou sur le dessous du produit.
- Si des erreurs de fonctionnement ou d'autres vices venaient à apparaître, veuillez d'abord contacter le département service clientèle cité ci-dessous par **téléphone** ou par **e-mail**.
- Vous pouvez ensuite retourner un produit enregistré comme étant défectueux en joignant le ticket de caisse et en indiquant en quoi consiste le vice et quand il est survenu, sans devoir l'affranchir à l'adresse de service après-vente communiquée.



Sur www.lidl-service.com, vous pourrez télécharger ce mode d'emploi et de nombreux autres manuels, vidéos produit et logiciels d'installation.

Grâce à ce code QR, vous arriverez directement sur le site Lidl service après-vente (www.lidl-service.com) et vous pourrez ouvrir votre mode d'emploi en saisissant votre référence (IAN) 367016_2010.

Service après-vente

FR Service France

Tel.: 0800 919270

E-Mail: kompernass@lidl.fr

BE Service Belgique

Tel.: 070 270 171 (0,15 EUR/Min.)

E-Mail: kompernass@lidl.be

IAN 367016_2010

Importateur

Veuillez tenir compte du fait que l'adresse suivante n'est pas une adresse de service après-vente. Veuillez d'abord contacter le service mentionné.

KOMPERNASS HANDELS GMBH

BURGSTRASSE 21

44867 BOCHUM

ALLEMAGNE

www.kompernass.com

Inhaltsverzeichnis

Einführung	26
Urheberrecht	26
Haftungsbeschränkung	26
Bestimmungsgemäße Verwendung	26
Verwendete Warnhinweise und Warnsymbole	27
Sicherheit	28
Gefahr durch elektrischen Strom	28
Gefahr von Stromschlag durch Feuchtigkeit	28
Gefahr von Explosion / Brand	29
Gefahr von Krankheiten	29
Grundlegende Sicherheitshinweise	30
Inbetriebnahme	33
Lieferumfang und Transportinspektion	33
Teilebeschreibung	34
Vor dem Erstgebrauch	35
Elektrischer Anschluss	35
Hinweise zum Betrieb	35
Automatische Enteisung	35
Bedienung und Betrieb	36
Gerät ein- / ausschalten	36
Programme auswählen	37
Timerfunktion	38
Wassertank entleeren	38
Dauerdrainage	39
Reinigung	40
Luftfilter reinigen	41
Lagerung	41
Fehlerbehebung	42
Fehlerursachen und Behebung	42
Entsorgung	43
Kältemittel entsorgen	43
Entsorgung der Verpackung	43
Anhang	44
Technische Daten	44
Hinweise zur EU-Konformitätserklärung	44
Garantie der Kompernaß Handels GmbH	45
Service	46
Importeur	46

Einführung

Herzlichen Glückwunsch zum Kauf Ihres neuen Gerätes.
Sie haben sich damit für ein hochwertiges Produkt entschieden.

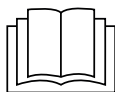

Die Bedienungsanleitung ist Bestandteil dieses Produkts. Sie enthält wichtige Hinweise für Sicherheit, Gebrauch und Entsorgung. Machen Sie sich vor der Benutzung des Produkts mit allen Bedien- und Sicherheitshinweisen vertraut. Benutzen Sie das Produkt nur wie beschrieben und für die angegebenen Einsatzbereiche. Bewahren Sie diese Bedienungsanleitung gut auf. Händigen Sie alle Unterlagen bei Weitergabe des Produkts an Dritte mit aus.

Urheberrecht

Diese Dokumentation ist urheberrechtlich geschützt.

Jede Vervielfältigung bzw. jeder Nachdruck, auch auszugsweise, sowie die Wiedergabe der Abbildungen, auch im veränderten Zustand, ist nur mit schriftlicher Zustimmung des Herstellers gestattet.

Haftungsbeschränkung

Alle in dieser Bedienungsanleitung enthaltenen technischen Informationen, Daten und Hinweise für den Anschluss und die Bedienung entsprechen dem letzten Stand bei Drucklegung und erfolgen unter Berücksichtigung unserer bisherigen Erfahrungen und Erkenntnissen nach bestem Wissen.

Aus den Angaben, Abbildungen und Beschreibungen in dieser Bedienungsanleitung können keine Ansprüche hergeleitet werden.

Der Hersteller übernimmt keine Haftung für Schäden aufgrund von Nichtbeachtung der Bedienungsanleitung, nicht bestimmungsgemäßer Verwendung, unsachgemäßen Reparaturen, unerlaubt vorgenommener Veränderungen oder Verwendung nicht zugelassener Ersatzteile.

Bestimmungsgemäße Verwendung

Das Gerät ist ausschließlich zum Entfeuchten von Wohn-, Keller- oder Lagerräumen mit einer Temperatur von 5 °C bis 32 °C vorgesehen. Das Gerät darf nur in Innenräumen benutzt werden. Das Gerät ist nur für den privaten Gebrauch und nicht für den gewerblichen Einsatz bestimmt. Eine andere Verwendung als zuvor beschrieben ist nicht zulässig und kann zu Verletzungen und/oder Beschädigungen des Gerätes führen. Für Schäden, deren Ursache in bestimmungswidrigen Anwendungen liegen, übernimmt der Hersteller keine Haftung. Das Risiko trägt allein der Benutzer.

Verwendete Warnhinweise und Warnsymbole

In der vorliegenden Bedienungsanleitung werden folgende Warnhinweise verwendet:

GEFAHR

Ein Warnhinweis dieser Gefahrenstufe kennzeichnet eine drohende gefährliche Situation.

Falls die gefährliche Situation nicht vermieden wird, kann dies zu schweren Verletzungen oder zum Tod führen.

- ▶ Die Anweisungen in diesem Warnhinweis befolgen, um die Gefahr von schweren Verletzungen oder des Todes zu vermeiden.

WARNUNG

Ein Warnhinweis dieser Gefahrenstufe kennzeichnet eine mögliche gefährliche Situation.

Falls die gefährliche Situation nicht vermieden wird, kann dies zu Verletzungen führen.

- ▶ Die Anweisungen in diesem Warnhinweis befolgen, um Verletzungen von Personen zu vermeiden.

ACHTUNG

Ein Warnhinweis dieser Gefahrenstufe kennzeichnet einen möglichen Sachschaden.





Falls die Situation nicht vermieden wird, kann dies zu Sachschäden führen.

- ▶ Die Anweisungen in diesem Warnhinweis befolgen, um Sachschäden zu vermeiden.

HINWEIS

- ▶ Ein Hinweis kennzeichnet zusätzliche Informationen, die den Umgang mit dem Gerät erleichtern.

Auf dem Gerät werden folgende Warnsymbole verwendet:

Symbol	Bedeutung
	Achtung, Brandgefahr!
	Bedienungsanleitung beachten
	Gebrauchsanweisung; Bedienungsanleitung
	Serviceanzeige; Nachschlagen in der Bedienungsanleitung

Sicherheit

In diesem Kapitel erhalten Sie wichtige Sicherheitshinweise im Umgang mit dem Gerät. Ein unsachgemäßer Gebrauch kann zu Personen- und Sachschäden führen.

Gefahr durch elektrischen Strom

GEFAHR

Lebensgefahr durch elektrischen Strom!

Beim Kontakt mit unter Spannung stehenden Leitungen oder Bauteilen besteht Lebensgefahr!

Beachten Sie die folgenden Sicherheitshinweise, um eine Gefährdung durch elektrischen Strom zu vermeiden:

- ▶ Benutzen Sie das Gerät nicht, wenn das Anschlusskabel oder der Anschlussstecker beschädigt ist.
- ▶ Werden spannungsführende Anschlüsse berührt und der elektrische und mechanische Aufbau verändert, besteht Stromschlaggefahr.

Gefahr von Stromschlag durch Feuchtigkeit

GEFAHR

- ▶ Stellen Sie das Gerät nicht in Wasser, auch nicht in Wasserlachen oder Pfützen.
- ▶ Das Gerät darf niemals in der Nähe einer Badewanne, einer Dusche, eines gefüllten Waschbeckens o. Ä. betrieben werden.
- ▶ Das Gerät, die Anschlussleitung und der Netzstecker dürfen nicht in Wasser oder andere Flüssigkeiten getaucht werden.
- ▶ Schützen Sie das Gerät vor Tropf- und Spritzwasser.
- ▶ Sollte Flüssigkeit in das Gerät (außer in den Wasserbehälter) gelangen, sofort den Netzstecker ziehen. Vor einer erneuten Inbetriebnahme das Gerät prüfen lassen.
- ▶ Bedienen Sie das Gerät nicht mit feuchten Händen.
- ▶ Sollte das Gerät ins Wasser gefallen sein, sofort den Netzstecker ziehen. Erst danach das Gerät herausnehmen.

Gefahr von Explosion / Brand

GEFAHR

- ▶ Benutzen Sie das Gerät nicht in explosionsgefährdeter Umgebung, in der sich brennbare Flüssigkeiten, Gase oder Stäube befinden. Elektrogeräte erzeugen Funken, die den Staub oder die Dämpfe entzünden können.
- ▶ Das Gerät enthält extrem entzündbares Gas unter Druck; kann bei Erwärmung explodieren.
- ▶ Von Hitze, heißen Oberflächen, Funken, offenen Flammen sowie anderen Zündquellen fernhalten. Nicht rauchen.

BRANDGEFAHR

- ▶ Keine Gegenstände, außer den vom Hersteller erlaubten, zur Beschleunigung des Abtauprozesses verwenden.
- ▶ Das Gerät darf nur in Räumen ohne dauernde Zündquellen (z. B. offene Flammen, ein eingeschaltetes Gasgerät oder einen Elektroheizer) aufbewahrt werden.
- ▶ Nicht anbohren oder anbrennen.
- ▶ Denken Sie daran, dass Kältemittel geruchlos sind.

Gefahr von Krankheiten

GEFAHR

- ▶ Das gesammelte Wasser ist nicht zum Trinken oder Wässern geeignet. Es besteht Gesundheitsgefahr.

⚠️ WARNUNG VOR SACHSCHÄDEN!

- ▶ Das Gerät ist nicht für die Trocknung von Dämmung geeignet. Falls nach einem Rohrbruch Isolierung oder Dämmmaterial feucht geworden sind, fragen Sie auf jeden Fall einen Fachmann.
- ▶ Setzen Sie das Gerät niemals Temperaturen von 0 °C oder weniger aus. Restwasser in den Leitungen könnte gefrieren und das System beschädigen.
- ▶ Verwenden Sie das Gerät nicht in staubiger oder chlorhaltiger Umgebung.

Grundlegende Sicherheitshinweise

Beachten Sie für einen sicheren Umgang mit dem Gerät die folgenden Sicherheitshinweise:

- Kontrollieren Sie das Gerät vor der Verwendung auf äußere, sichtbare Schäden. Nehmen Sie ein beschädigtes oder heruntergefallenes Gerät nicht in Betrieb.
- Wenn die Netzanschlussleitung dieses Gerätes beschädigt wird, muss sie durch den Hersteller oder seinen Kundendienst oder eine ähnlich qualifizierte Person ersetzt werden, um Gefährdungen zu vermeiden.
- Betreiben Sie das Gerät nicht im Freien.
- Halten Sie während des Betriebes die Fenster und Türen geschlossen, damit das Gerät effektiv arbeiten kann.
- Betreiben Sie das Gerät nicht in der Nähe von leicht entflammaren Gasen oder Stoffen, in der Nähe von offenen Feuern oder an Stellen, wo Öl oder Wasser spritzen können.

- Dieses Gerät kann von Kindern ab 8 Jahren und darüber sowie von Personen mit verringerten physischen, sensorischen oder mentalen Fähigkeiten oder Mangel an Erfahrung und Wissen benutzt werden, wenn sie beaufsichtigt oder bezüglich des sicheren Gebrauchs des Gerätes unterwiesen wurden und die daraus resultierenden Gefahren verstehen. Kinder dürfen nicht mit dem Gerät spielen. Reinigung und Benutzer-Wartung dürfen nicht von Kindern ohne Beaufsichtigung durchgeführt werden.
- Lassen Sie Reparaturen am Gerät nur von autorisierten Fachbetrieben oder dem Kundenservice durchführen. Durch unsachgemäße Reparaturen können erhebliche Gefahren für den Benutzer entstehen. Zudem erlischt der Garantieanspruch.
- Dieses Gerät darf nicht dem Regen ausgesetzt werden. Schützen Sie das Gerät vor Feuchtigkeit und dem Eindringen von Flüssigkeiten und Gegenständen in das Gehäuse. Tauchen Sie das Gerät niemals unter Wasser und stellen Sie keine mit Flüssigkeit gefüllten Gegenstände (z. B. Vasen) auf das Gerät. Das Gerät kann irreparabel beschädigt werden.
- Schwere Gegenstände dürfen nicht auf das Gerät gestellt werden.
- Das Gerät darf nicht (z. B. mit Zeitungen, Kissen oder Decken) bedeckt werden.
- Es dürfen keine Gegenstände in die Lüftungsschlitze eingefügt werden.
- Vermeiden Sie direkte Sonneneinstrahlung.
- Offene Feuerquellen, wie z. B. brennende Kerzen, dürfen nicht auf oder direkt neben das Gerät gestellt werden.
- Ziehen Sie bei auftretenden Störungen und bei Gewitter den Netzstecker aus der Netzsteckdose.
- Achten Sie darauf, dass die Luftein- und die Luftaustrittsöffnung während des Betriebs immer frei von Verschmutzungen sind. Decken Sie das Gerät niemals ab!

- Stellen Sie das Gerät auf eine feste, ebene Fläche, damit ein Umkippen ausgeschlossen ist.
- Bauen Sie das Gerät nicht ein. Stellen Sie das Gerät mit einem Mindestabstand von 20 cm zu Wänden oder anderen Gegenständen entfernt auf. Lassen Sie zur Vorder-/Rückseite und oberhalb des Gerätes einen Mindestabstand von 50 cm, um eine gute Luftzirkulation zu gewährleisten. Achten Sie darauf, die Luftein- und die Luftaustrittsöffnung nicht zu versperren.
- Das Gerät darf nur in Räumen mit einer Temperatur von 5 °C bis 32 °C betrieben werden.
- Verwenden Sie das Gerät nur in Räumen bis max 16 m².
- Das Gerät muss in einem Raum mit einer Grundfläche größer als 4 m² aufgestellt, betrieben und gelagert werden.
- Wenn das Gerät in unbelüfteten Bereichen betrieben wird, müssen diese so gestaltet sein, dass sich im Falle einer Kältemittelleckage das Kältemittel nicht an irgendeiner Stelle ansammeln kann. Es kann sonst ein zündfähiges Gemisch entstehen.
- Das Gerät darf nur in Räumen ohne dauernde Zündquellen (z. B. offene Flammen, ein eingeschaltetes Gasgerät oder einen Elektroheizer) aufbewahrt werden.
- Das Gerät ist so aufzubewahren, dass es nicht beschädigt wird.
- Reinigen Sie den Luftfilter, bevor er stark verschmutzt ist.
- Achten Sie bei der Schlauchentwässerung darauf, dass der Schlauch nicht blockiert wird und das offene Ende des Schlauches tiefer als die Austrittsöffnung liegt. Das Schlauchende muss über einem Abfluss liegen.
- Betreiben Sie das Gerät nur mit eingesetztem Wassertank oder installiertem Schlauch.

- Schließen Sie den Schutzkontaktstecker nur an eine ordnungsgemäß installierte, leicht zugängliche Steckdose mit Schutzkontakten an, deren Spannung der Angabe auf dem Typenschild entspricht. Die Steckdose muss auch nach dem Anschließen weiterhin leicht zugänglich sein.
- Ziehen Sie vor jeder Reinigung den Netzstecker aus der Netzsteckdose.
- Transportieren, betreiben und lagern Sie das Gerät immer aufrecht! Der Wassertank muss vor dem Transport entleert werden.

Inbetriebnahme

Lieferumfang und Transportinspektion

Das Gerät wird standardmäßig mit folgenden Komponenten geliefert:

- Luftentfeuchter
- Drainageschlauch
- EU-Gartenschlauch-Adapter
- Diese Bedienungsanleitung

HINWEIS

- ▶ Prüfen Sie die Lieferung auf Vollständigkeit und auf sichtbare Schäden.
- ▶ Bei einer unvollständigen Lieferung oder Schäden infolge mangelhafter Verpackung oder durch Transport wenden Sie sich an die Servicehotline (siehe Kapitel **Service**).
- ◆ Entfernen Sie sämtliches Verpackungsmaterial und alle Transportsicherungen vom Gerät.

Teilebeschreibung

Abb. A

- ❶ Tragegriff
- ❷ Bedienfeld
- ❸ Lufteintrittsöffnung
- ❹ Kunststoffrahmen
- ❺ Luftfilter
- ❻ Wassertank
- ❼ Luftaustrittsöffnung
- ❽ Austrittsöffnung
- ❾ Verschlussstopfen
- ❿ Netzkabel
- ⓫ Klettband

Abb. B





- ❿ Display
- ⓬ Taste 
- ⓭ Taste 
- ⓮ Taste 
- ⓯ Taste 

Abb. C

- ⓰ Drainageschlauch
- ⓱ EU-Gartenschlauch-Adapter

Vor dem Erstgebrauch

- ◆ Stellen Sie das Gerät auf einen ebenen, trockenen und festen Untergrund.
- ◆ Lassen Sie das Gerät in der Einsatzposition ca. 30 Minuten ruhig stehen, damit sich das Kältemittel setzen kann.
- ◆ Prüfen Sie, ob der Wassertank **6** korrekt eingesetzt ist.
- ◆ Verbinden Sie den Netzstecker mit einer Netzsteckdose. Es ertönt ein akustisches Signal.

Elektrischer Anschluss

ACHTUNG

- ▶ Vergleichen Sie vor dem Anschließen des Gerätes die Angaben zur benötigten Eingangsspannung auf dem Typenschild mit der für den Betrieb vorgesehenen Spannungsquelle. Diese Daten müssen übereinstimmen, damit keine Schäden am Gerät auftreten.
- ▶ Das Netzkabel muss immer leicht zugänglich sein, so dass im Notfall das Gerät schnell vom Stromnetz getrennt werden kann.
- ▶ Vergewissern Sie sich, dass das Netzkabel unbeschädigt ist und nicht über heiße Flächen und/oder scharfe Kanten verlegt wird, sonst wird es beschädigt.
- ▶ Achten Sie darauf, dass das Netzkabel nicht straff gespannt oder geknickt wird.

Hinweise zum Betrieb

- Sollten Sie in Wohnräumen dauerhaft eine zu hohe relative Luftfeuchtigkeit haben, sollte die Ursache gefunden und beseitigt werden. Dauerhaftes - jahrelanges - Entfeuchten ist in der Regel nicht sinnvoll.
- Die optimale Umgebungstemperatur, um der Luft Feuchtigkeit zu entziehen, beträgt 5 bis 32 °C. Unter 5 °C hat der Einsatz eines Luftentfeuchters keinen Sinn, da nur wenig Feuchtigkeit in der Luft ist.
- Während des Betriebs kann die Raumtemperatur je nach Raumgröße zwischen 1- 4 °C steigen. Dies ist normal.



Automatische Enteisung

Damit das Gerät im Dauerbetrieb nicht vereist, enteist es sich automatisch. Die Enteisung wird automatisch aktiviert und kann nicht manuell abgeschaltet werden. Schalten Sie das Gerät während der automatischen Enteisung nicht aus und ziehen Sie nicht den Netzstecker aus der Netzsteckdose. Während der Enteisung erscheint im Display **12** die Anzeige **dF**. Die Entfeuchtung wird kurzzeitig unterbrochen, der Ventilator läuft jedoch weiter. Die Dauer der Enteisung kann variieren. Je niedriger die Umgebungstemperatur ist, desto früher bzw. öfter wird die automatische Enteisung aktiviert. Ist der Enteisungsvorgang abgeschlossen, fährt das Gerät mit dem Betrieb in der zuvor gewählten Einstellung fort.

Bedienung und Betrieb

In diesem Kapitel erhalten Sie wichtige Hinweise zur Bedienung und Betrieb des Gerätes.

Gerät ein- / ausschalten

- ◆ Drücken Sie die Taste  **16**, um das Gerät einzuschalten.
Es ertönt ein akustisches Signal und im Display **12** erscheint das eingestellte Programm (*dH*) bzw. (*FR*).
- ◆ Drücken Sie die Taste  **16**, um das Gerät auszuschalten.
Es ertönt ein akustisches Signal und das Display **12** erlischt.

HINWEIS

- ▶ Das Gerät startet immer mit der zuletzt gewählten Einstellung.
- ▶ Schaltet das Gerät aufgrund eines Stromausfalls ab, wird es automatisch mit der zuletzt gewählten Einstellung neu gestartet, sobald die Stromversorgung wieder hergestellt ist.
- ◆ Wurde ein Timer gesetzt, schaltet sich das Gerät nach Ablauf der Zeit (1-12 Stunden) dauerhaft aus.
- ◆ Wurde im Programm **ENTFEUCHTUNG** ein Wert für die relative Luftfeuchtigkeit eingestellt, stoppt die Entfeuchtung, sobald der Wert erreicht ist. Wird der Wert überschritten, schaltet sich die Entfeuchtung wieder ein.
- ◆ Wenn der Wassertank **6** voll, nicht richtig eingesetzt ist oder entfernt wird, stoppt die Entfeuchtung. Es ertönt für ca. 20 Sekunden ein akustisches Signal und im Display **12** erscheint die Anzeige **E4**. Der Lüfter läuft für ca. 3 Minuten weiter und schaltet sich anschließend ab.

Programme auswählen

Das Gerät verfügt über 2 Programme:



- ENTFEUCHTUNG (dH)
- LÜFTUNGSFUNKTION (FA)
- ◆ Drücken Sie wiederholt die Taste  15, um das gewünschte Programm einzustellen. Das eingestellte Programm blinkt für ca. 5 Sekunden und wird anschließend dauerhaft im Display 12 angezeigt.

ENTFEUCHTUNG

Dieses Programm bietet Ihnen die Möglichkeit, die gewünschte relative Luftfeuchtigkeit, die erreicht werden soll, selbst einzustellen.

- ◆ Drücken Sie wiederholt die Taste  14, um die gewünschte relative Luftfeuchtigkeit in 5 %-Schritten zwischen 30 % und 80 % einzustellen. Der eingestellte Wert blinkt für ca. 5 Sekunden im Display 12 und anschließend wird wieder das Programm (dH) angezeigt.



Zusätzlich haben Sie die Möglichkeit die Einstellung  zu wählen, wenn Sie eine Einstellung unterhalb von 30 % relative Luftfeuchtigkeit vornehmen möchten. Diese Einstellung ermöglicht Ihnen das Erreichen einer sehr geringen relativen Luftfeuchtigkeit, da eine dauerhafte Entfeuchtung stattfindet.

- ◆ Drücken Sie so oft die Taste  14, bis im Display 12  angezeigt wird.

HINWEIS

- ▶ Beachten Sie, dass bei den Werten zur relativen Luftfeuchtigkeit eine Toleranz von ca. $\pm 3\%$ zu berücksichtigen ist und dass das Aus- oder Einschalten des Gerätes bzw. der Entfeuchtung etwas verzögert erfolgt.
- ▶ Die minimale relative Luftfeuchtigkeit, die bei der dauerhaften Entfeuchtung () erreicht werden kann, ist von vielen Faktoren, wie z. B. der Raumgröße oder der Umgebungstemperatur etc., abhängig. Daher ist es nicht möglich einen allgemein gültigen Minimalwert zu nennen.





LÜFTUNGSFUNKTION

Bei diesem Programm findet keine Entfeuchtung statt. Die Raumluft wird an der Lufteinlassöffnung  angesogen, durch den Filter  geführt und an der Luftaustrittsöffnung  wieder in den Raum abgegeben.

Wählen Sie dieses Programm, wenn Sie die Raumluft umwälzen, aber nicht entfeuchten möchten.

Timerfunktion

Das Gerät ist mit einer Timerfunktion ausgestattet, die bei beiden Programmen aktiviert werden kann. Es können Ausschaltzeiten von 1 bis 12 Stunden gewählt werden. Nach Ablauf der eingestellten Zeit wird das Gerät dauerhaft ausgeschaltet.

- ◆ Drücken Sie während des Betriebs wiederholt die Taste  **13**, um eine Ausschaltzeit von 1 bis 12 Stunden einzustellen. Die gewählte Ausschaltzeit blinkt für ca. 5 Sekunden im Display **12** und anschließend wird wieder das eingestellte Programm angezeigt. Zusätzlich erscheint rechts im Display **12**, oberhalb des -Symbols, ein Punkt. Dieser signalisiert, dass die Timerfunktion aktiviert ist.
- ◆ Um den Timer vorzeitig zu beenden, drücken Sie entweder so oft die Taste  **13**, bis im Display **12** die Anzeige  erscheint oder schalten Sie das Gerät mit der Taste  **16** aus.

Wassertank entleeren

Der Wassertank **6** hat ein Fassungsvermögen von ca. 2,2 Litern. Wenn der Wassertank **6** voll ist, ertönt für ca. 20 Sekunden ein akustisches Signal und im Display **12** erscheint die Anzeige . Die Entfeuchtung stoppt, der Lüfter läuft für ca. 3 Minuten weiter und schaltet sich anschließend ab.

- ◆ Ziehen Sie den Wassertank **6** vorsichtig an den seitlichen Griffmulden aus dem Gerät heraus (siehe Abbildung 1).



Abb. 1

- ◆ Gießen Sie das Wasser aus und setzen Sie den Wassertank **6** wieder in das Gerät ein. Das Gerät setzt den Betrieb nach ca. 3 Minuten mit dem zuvor gewählten Programm fort.

Dauerdrainage

Mit dem mitgelieferten Drainageschlauch **17** oder dem EU-Gartenschlauch-Adapter **18** ist es möglich eine Dauerdrainage herzustellen.

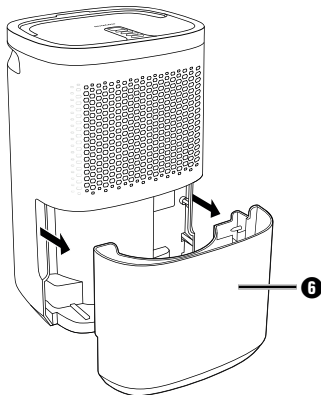
ACHTUNG

- ▶ Achten Sie bei der Dauerdrainage darauf, dass der Schlauch nicht geknickt wird und über die gesamte Länge abschrägg verläuft. Anderenfalls kann das Wasser in das Gerät zurückfließen und es beschädigen.
- ▶ Prüfen Sie regelmäßig das gesamte Anschlussystem auf Dichtigkeit.
- ◆ Schalten Sie das Gerät aus und ziehen Sie den Verschlussstopfen **9** aus der Austrittsöffnung **8**.
- ◆ Stecken Sie entweder den mitgelieferten Drainageschlauch **17** oder den EU-Gartenschlauch-Adapter **18** auf die Austrittsöffnung **8** (siehe Abbildung 2 + 3).
- ◆ Schrauben Sie, bei Verwendung des EU-Gartenschlauch-Adapters **18**, nun einen Gartenschlauch auf den EU-Gartenschlauch-Adapter **18** (siehe Abbildung 3).



Abb. 2



Abb. 3

ACHTUNG

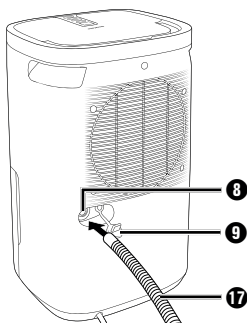
- ▶ Schrauben Sie den Gartenschlauch nur handfest an. Verwenden Sie keine Schraubenschlüssel, dies könnte zu Beschädigung des EU-Gartenschlauch-Adapters **18** führen.

HINWEIS

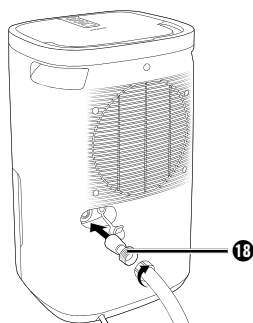
- ▶ Je nach verwendetem Gartenschlauch-System wird ggf. ein weiterer Adapter benötigt. Diesen erhalten Sie im Fachhandel.
- ◆ Stellen Sie das Gerät so auf, dass das Schlauchende über einem Abfluss endet. Dabei muss das offene Schlauchende unter der Austrittsöffnung **8** des Gerätes liegen (Der Schlauch muss ein Gefälle haben).

Reinigung

ACHTUNG

Mögliche Beschädigung des Gerätes!

- ▶ Schützen Sie das Gerät vor Feuchtigkeit und dem Eindringen von Flüssigkeiten.
 - ▶ Ziehen Sie unbedingt den Netzstecker aus der Netzsteckdose, bevor Sie das Gerät reinigen.
 - ▶ Verwenden Sie keine aggressiven oder scheuernden Reinigungsmittel, da diese die Gehäuseoberfläche angreifen können.
-
- ◆ Wischen Sie das Gehäuse bei Bedarf mit einem leicht angefeuchteten Tuch ab.
 - ◆ Reinigen Sie die Lüftungsöffnungen regelmäßig mit einer geeigneten, weichen Bürste, um Staub und Verschmutzungen zu entfernen.
 - ◆ Entnehmen Sie den Wassertank **6**, gießen das Wasser weg und trocknen ihn vor dem Einsetzen innen und außen gut ab.
 - ◆ Es empfiehlt sich, den Wassertank **6** alle zwei Wochen zu reinigen, um Schimmelpilz und Bakterien zu vermeiden. Füllen Sie dazu den Wassertank **6** mit lauwarmen Wasser und geben Sie ein handelsübliches Spülmittel hinzu. Spülen Sie mehrmals mit lauwarmen Wasser nach. Zusätzlich empfiehlt es sich, nach der Reinigung eine Desinfektion durchzuführen. Benutzen Sie dazu handelsübliches Desinfektionsmittel auf Alkoholbasis oder hochprozentigen Alkohol. Beide Substanzen sind völlig unbedenklich, wenn anschließend mehrmals mit lauwarmen Wasser nachgespült wird.

Luftfilter reinigen

Die Leistungsfähigkeit des Gerätes hängt auch von der Sauberkeit des Luftfilters **5** ab. Der Luftfilter **5** sollte alle 2 Wochen gereinigt werden.

- ◆ Ziehen Sie den Wassertank **6** vorsichtig an den seitlichen Griffmulden aus dem Gerät heraus.
- ◆ Führen Sie den Kunststoffrahmen **4** mit eingesetztem Luftfilter **5** an den Haltetaschen des Gehäuses vorbei und ziehen ihn nach unten aus dem Gerät heraus (siehe Abbildung 4).



Abb. 4

- ◆ Saugen Sie den Luftfilter **5** ab oder reinigen Sie ihn mit einer weichen Bürste.
- ◆ Setzen Sie den Kunststoffrahmen **4** mit dem eingesetzten Luftfilter **5** wieder in das Gerät ein.
- ◆ Setzen Sie den Wassertank **6** wieder in das Gerät ein.

Lagerung

- ◆ Ziehen Sie den Netzstecker aus der Netzsteckdose. Rollen Sie das Netzkabel **10** locker auf und umwickeln Sie es mit dem Klettband **11**, damit es nicht zur Stolperfalle wird.
- ◆ Entleeren Sie den Wassertank **6**, wenn Sie das Gerät längere Zeit nicht verwenden.
- ◆ Lagern Sie das Gerät nur in einer aufrechten Position und in einer trockenen und staubfreien Umgebung ohne direkte Sonneneinstrahlung.

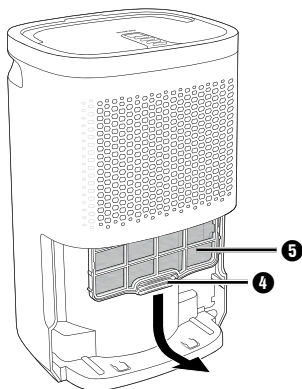
Fehlerbehebung

In diesem Kapitel erhalten Sie wichtige Hinweise zur Störungslokalisierung und Störungsbehebung.

Fehlerursachen und Behebung

Die nachfolgende Tabelle hilft bei der Lokalisierung und Behebung kleinerer Störungen:

Fehler	Mögliche Ursache	Behebung
Das Gerät lässt sich nicht einschalten.	Der Netzstecker ist nicht eingesteckt.	Stecken Sie den Netzstecker in die Netzsteckdose.
	Die Netzsteckdose liefert keine Spannung.	Überprüfen Sie die Haussicherungen.
Das Gerät stoppt gelegentlich (der Lüfter schaltet sich ab).	Die Luftfeuchtigkeit des Raumes hat den gewünschten Wert erreicht.	Dies ist ein normaler Vorgang des Gerätes.
Das Gerät produziert kein oder wenig Kondenswasser.	Die Lüftungsöffnungen sind verdeckt oder zugedeckt.	Stellen Sie sicher, dass die Lüftungsöffnungen sauber und frei von Verstopfungen sind.
	Fenster und Türen des Raumes sind geöffnet.	Schließen Sie die Fenster und Türen.
	Das Gerät läuft im Programm LÜFTUNGSFUNKTION . Es findet keine Entfeuchtung statt.	Wählen Sie das Programm ENTFEUCHTUNG .
Die Austrittsluft ist warm.	Wärmeaustauschprozess	Dies ist ein normaler Vorgang des Gerätes.
Im Display 12 erscheint die Anzeige E2 .	Fehler Temperaturfühler / Luftfeuchtigkeitssensor	Wenden Sie sich an den Kundenservice.
Im Display 12 erscheint die Anzeige E4 .	Der Wassertank 6 ist voll.	Entleeren Sie den Wassertank 6 .
	Der Wassertank 6 ist nicht richtig eingesetzt.	Setzen Sie den Wassertank 6 richtig in das Gerät ein.

HINWEIS

- Wenn Sie mit den vorstehend genannten Schritten das Problem nicht lösen können, wenden Sie sich bitte an den Kundendienst (siehe Kapitel **Service**).

Entsorgung



Werfen Sie das Gerät keinesfalls in den normalen Hausmüll. Dieses Produkt unterliegt der europäischen Richtlinie 2012/19/EU WEEE (Waste Electrical and Electronic Equipment).

Entsorgen Sie das Gerät über einen zugelassenen Entsorgungsbetrieb oder über Ihre kommunale Entsorgungseinrichtung. Beachten Sie die aktuell geltenden Vorschriften. Setzen Sie sich im Zweifelsfall mit Ihrer Entsorgungseinrichtung in Verbindung.



Möglichkeiten zur Entsorgung des ausgedienten Produkts erfahren Sie bei Ihrer Gemeinde- oder Stadtverwaltung.



Das Produkt ist recycelbar, unterliegt einer erweiterten Herstellerverantwortung und wird getrennt gesammelt.

Kältemittel entsorgen

Dieses Gerät enthält als Kältemittel R290 (Propan). Das System ist hermetisch geschlossen.

Das Kältemittel muss unbeschädigt der fachgerechten Entsorgung zugeführt werden. Setzen Sie sich im Zweifelsfall mit Ihrer Entsorgungseinrichtung in Verbindung.

Entsorgung der Verpackung



Die Verpackungsmaterialien sind nach umweltverträglichen und entsorgungstechnischen Gesichtspunkten ausgewählt und deshalb recyclebar. Entsorgen Sie nicht mehr benötigte Verpackungsmaterialien gemäß den örtlich geltenden Vorschriften.

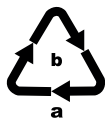

Entsorgen Sie die Verpackung umweltgerecht. Beachten Sie die Kennzeichnung auf den verschiedenen Verpackungsmaterialien und trennen Sie diese gegebenenfalls gesondert. Die Verpackungsmaterialien sind gekennzeichnet mit Abkürzungen (a) und Ziffern (b) mit folgender Bedeutung:
1-7: Kunststoffe, 20-22: Papier und Pappe, 80-98: Verbundstoffe.

Anhang

Technische Daten

Eingangsspannung	220 - 240 V ~ (Wechselstrom) 50 Hz
Eingangsleistung	200 W
Nennstrom	1,25 A
Max. Leistung	245 W
Max. Nennstrom	1,4 A
Luftdurchsatz	120 m ³ /h
Kältemittel	R290
Füllmenge	35 g
Ansaugdruck	1,2 MPa
Ausblasdruck	2,5 MPa
Entfeuchtungsleistung / 24 h*	10 l (bei 30 °C / 80 % r. Feuchte) 5 l (bei 27 °C / 60 % r. Feuchte)
Empfohlene Raumgröße	ca. 16 m ² bzw. ca. 37 m ³ (bei einer Deckenhöhe von 2,3 m)
Betriebstemperatur	5 bis 32 °C
Abmessungen (B x H x T)	ca. 28 x 46 x 24 cm
Gewicht	ca. 8,5 kg

*Je niedriger die Raumtemperatur ist und je kälter die Außentemperatur wird, desto weniger Feuchtigkeit wird in der Luft gespeichert und strömt von außen in den zu entfeuchtenden Raum nach. Aus diesem Grund nimmt die Entfeuchtungsleistung mit sinkenden Temperaturen stetig ab und kann zum Stillstand kommen. Es handelt sich hierbei nicht um einen Defekt des Gerätes.

Hinweise zur EU-Konformitätserklärung



Dieses Gerät entspricht hinsichtlich Übereinstimmung mit den grundlegenden Anforderungen und den anderen relevanten Vorschriften der Niederspannungsrichtlinie 2014/35/EU, der Richtlinie zur elektromagnetischen Verträglichkeit 2014/30/EU sowie der Ökodesign-Richtlinie 2009/125/EC.

Die vollständige EU-Konformitätserklärung ist beim Importeur erhältlich.

Garantie der Kompernaß Handels GmbH

Sehr geehrte Kundin, sehr geehrter Kunde,

Sie erhalten auf dieses Gerät 3 Jahre Garantie ab Kaufdatum. Im Falle von Mängeln dieses Produkts stehen Ihnen gegen den Verkäufer des Produkts gesetzliche Rechte zu. Diese gesetzlichen Rechte werden durch unsere im Folgenden dargestellte Garantie nicht eingeschränkt.

Garantiebedingungen

Die Garantiefrist beginnt mit dem Kaufdatum. Bitte bewahren Sie den Kassenbonn gut auf. Dieser wird als Nachweis für den Kauf benötigt.

Tritt innerhalb von drei Jahren ab dem Kaufdatum dieses Produkts ein Material- oder Fabrikationsfehler auf, wird das Produkt von uns – nach unserer Wahl – für Sie kostenlos repariert, ersetzt oder der Kaufpreis erstattet. Diese Garantieleistung setzt voraus, dass innerhalb der Dreijahresfrist das defekte Gerät und der Kaufbeleg (Kassenbonn) vorgelegt und schriftlich kurz beschrieben wird, worin der Mangel besteht und wann er aufgetreten ist.

Wenn der Defekt von unserer Garantie gedeckt ist, erhalten Sie das reparierte oder ein neues Produkt zurück. Mit Reparatur oder Austausch des Produkts beginnt kein neuer Garantiezeitraum.

Garantiezeit und gesetzliche Mängelansprüche

Die Garantiezeit wird durch die Gewährleistung nicht verlängert. Dies gilt auch für ersetzte und reparierte Teile. Eventuell schon beim Kauf vorhandene Schäden und Mängel müssen sofort nach dem Auspacken gemeldet werden. Nach Ablauf der Garantiezeit anfallende Reparaturen sind kostenpflichtig.

Garantieumfang

Das Gerät wurde nach strengen Qualitätsrichtlinien sorgfältig produziert und vor Auslieferung gewissenhaft geprüft.

Die Garantieleistung gilt für Material- oder Fabrikationsfehler. Diese Garantie erstreckt sich nicht auf Produktteile, die normaler Abnutzung ausgesetzt sind und daher als Verschleißteile angesehen werden können oder für Beschädigungen an zerbrechlichen Teilen, z. B. Schalter, Akkus oder Teile, die aus Glas gefertigt sind.

Diese Garantie verfällt, wenn das Produkt beschädigt, nicht sachgemäß benutzt oder gewartet wurde. Für eine sachgemäße Benutzung des Produkts sind alle in der Bedienungsanleitung aufgeführten Anweisungen genau einzuhalten. Verwendungszwecke und Handlungen, von denen in der Bedienungsanleitung abgeraten oder vor denen gewarnt wird, sind unbedingt zu vermeiden.

Das Produkt ist nur für den privaten und nicht für den gewerblichen Gebrauch bestimmt. Bei missbräuchlicher und unsachgemäßer Behandlung, Gewaltanwendung und bei Eingriffen, die nicht von unserer autorisierten Serviceniederlassung vorgenommen wurden, erlischt die Garantie.

Abwicklung im Garantiefall

Um eine schnelle Bearbeitung Ihres Anliegens zu gewährleisten, folgen Sie bitte den folgenden Hinweisen:

- Bitte halten Sie für alle Anfragen den Kassenbon und die Artikelnummer (z. B. IAN 123456_7890) als Nachweis für den Kauf bereit.
- Die Artikelnummer entnehmen Sie bitte dem Typenschild am Produkt, einer Gravur am Produkt, dem Titelblatt der Bedienungsanleitung (unten links) oder dem Aufkleber auf der Rück- oder Unterseite des Produktes.
- Sollten Funktionsfehler oder sonstige Mängel auftreten, kontaktieren Sie zunächst die nachfolgend benannte Serviceabteilung **telefonisch** oder per **E-Mail**.
- Ein als defekt erfasstes Produkt können Sie dann unter Beifügung des Kaufbelegs (Kassenbon) und der Angabe, worin der Mangel besteht und wann er aufgetreten ist, für Sie portofrei an die Ihnen mitgeteilte Serviceanschrift übersenden.



Auf www.lidl-service.com können Sie diese und viele weitere Handbücher, Produktvideos und Installationssoftware herunterladen.

Mit diesem QR-Code gelangen Sie direkt auf die Lidl-Service-Seite (www.lidl-service.com) und können mittels der Eingabe der Artikelnummer (IAN) 367016_2010 Ihre Bedienungsanleitung öffnen.

Service

DE Service Deutschland

Tel.: 0800 5435 111 (kostenfrei aus dem dt. Festnetz/Mobilfunknetz)

E-Mail: kompernass@lidl.de

AT Service Österreich

Tel.: 0820 201 222 (0,15 EUR/Min.)

E-Mail: kompernass@lidl.at

CH Service Schweiz

Tel.: 0842 665566 (0,08 CHF/Min., Mobilfunk max. 0,40 CHF/Min.)

E-Mail: kompernass@lidl.ch

IAN 367016_2010

Importeur

Bitte beachten Sie, dass die folgende Anschrift keine Serviceanschrift ist. Kontaktieren Sie zunächst die benannte Servicestelle.

KOMPERNASS HANDELS GMBH

BURGSTRASSE 21

44867 BOCHUM

DEUTSCHLAND

www.kompernass.com



KOMPERNASS HANDELS GMBH

BURGSTRASSE 21

44867 BOCHUM

GERMANY

www.kompernass.com

Version des informations - Stand der Informationen:

03 / 2021 · Ident.-No.: SLE200A1-012021-3

IAN 367016_2010