

# SILVERCREST®



## TOASTER STC 920 D2

HR

### TOSTER

Upute za upotrebu

BG

### ТОСТЕР

Ръководство за експлоатация

RS

### TOSTER

Uputstvo za upotrebu

DE AT CH

### TOASTER

Bedienungsanleitung

IAN 360747\_2007

HR RS  
BG



HR

Prije nego što pročitate tekst, otvorite stranicu sa slikama i upoznajte se na osnovu toga sa svim funkcijama uređaja.

---

RS

Pre čitanja rasklopite stranu sa slikama te se upoznajte sa svim funkcijama uređaja.

---

BG

Преди да прочетете отворете страницата с фигурите и след това се запознайте с всички функции на уреда.

---

DE AT CH

Klappen Sie vor dem Lesen die Seite mit den Abbildungen aus und machen Sie sich anschließend mit allen Funktionen des Gerätes vertraut.

HR	Upute za upotrebu	Stranica	1
RS	Uputstvo za upotrebu	Strana	15
BG	Ръководство за експлоатация	Страница	29
DE/AT/CH	Bedienungsanleitung	Seite	45

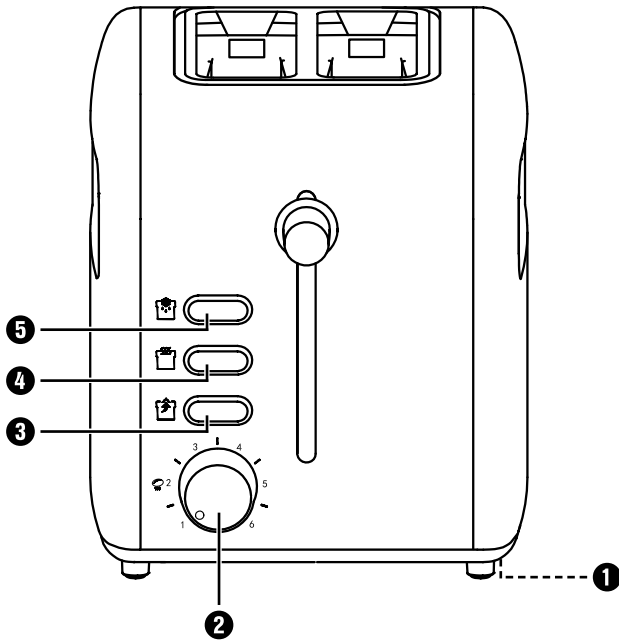
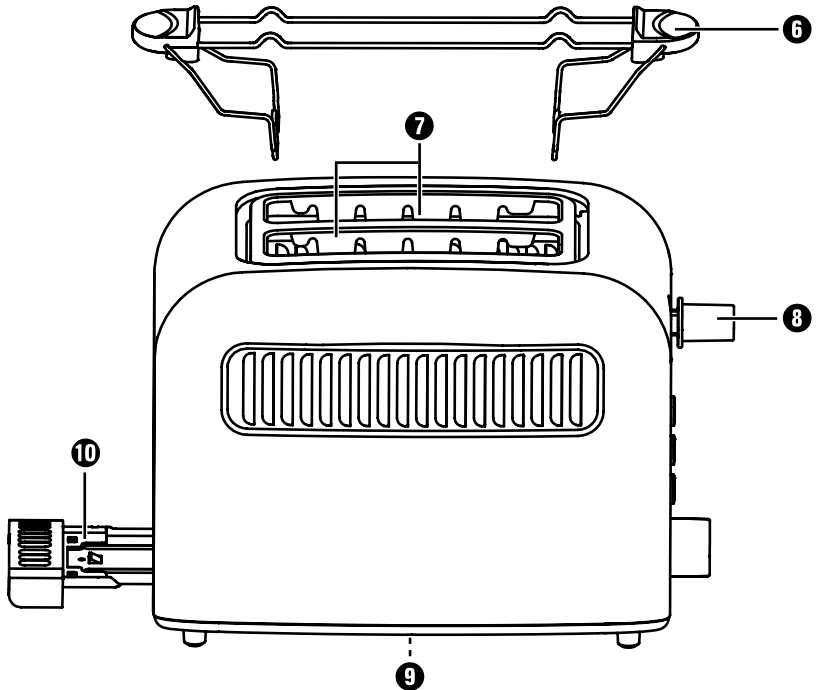
**A****B**

## Sadržaj

<b>Uvod</b> .....	<b>2</b>
Autorsko pravo .....	2
Ograničenje odgovornosti .....	2
Namjenska uporaba .....	2
<b>Opseg isporuke</b> .....	<b>3</b>
Zbrinjavanje ambalaže .....	3
<b>Opis uređaja</b> .....	<b>4</b>
<b>Tehnički podaci</b> .....	<b>4</b>
<b>Sigurnosne napomene</b> .....	<b>5</b>
<b>Savjeti za uporabu</b> .....	<b>7</b>
<b>Postavljanje</b> .....	<b>8</b>
<b>Prije prve uporabe</b> .....	<b>8</b>
<b>Rukovanje</b> .....	<b>8</b>
Podešavanje stupnja tamnjenja .....	8
Tostiranje .....	8
Prekidanje procesa tostiranja .....	9
Funkcija zagrijavanja .....	9
Funkcija odmrzavanja .....	9
Hrskavo zagrijavanje žemlji .....	10
<b>Ladica za mrvice</b> .....	<b>10</b>
<b>Čišćenje</b> .....	<b>11</b>
<b>Čuvanje</b> .....	<b>11</b>
<b>Otklanjanje smetnji</b> .....	<b>12</b>
<b>Zbrinjavanje</b> .....	<b>12</b>
<b>Jamstvo tvrtke Kompnass Handels GmbH</b> .....	<b>13</b>
Servis .....	14
Uvoznik .....	14

## Uvod

Čestitamo na kupnji Vašeg novog uređaja!

Time ste se odlučili za moderan i visokovrijedan proizvod. Upute za rukovanje predstavljaju sastavni dio proizvoda. One sadrže važne napomene za sigurnost, rukovanje i zbrinjavanje. Prije uporabe uređaja upoznajte se sa svim pripadajućim uputama za uporabu i svim sigurnosnim napomenama. Ovaj proizvod koristite isključivo na opisan način i za navedena područja primjene. U slučaju predaje proizvoda trećim osobama priložite i predajte i svu dokumentaciju.

## Autorsko pravo

Ova je dokumentacija zaštićena autorskim pravima.

Svako umnožavanje odnosno svako naknadno tiskanje, čak i djelomično, kao i reprodukcija slika, makar i u promijenjenom stanju, dozvoljeni su isključivo uz pismeno odobrenje proizvođača.

## Ograničenje odgovornosti

Sve tehničke informacije, svi podaci i sve napomene za priključivanje i rukovanje uređajem sadržani u ovim uputama za rukovanje odgovaraju najnovijem stanju tehnike u trenutku pripreme za tisak i navedeni su uz uvažavanje naših dosadašnjih iskustava i saznanja.

Navodi, slike i opisi sadržanih u ovim uputama za rukovanje ne mogu biti osnova za nikakva potraživanja.

Proizvođač ne preuzima odgovornost za štete nastale uslijed nepoštivanja uputa, nenamjenske uporabe uređaja, nestručno izvedenih popravaka, neautorizirano izvršenih preinaka ili uporabe nedopuštenih rezervnih dijelova.

## Namjenska uporaba

Ovaj je uređaj predviđen isključivo za prženje ploški kruha, tosta i žemlji u privatne svrhe. Nije predviđen za uporabu sa drugim namirnicama ili drugim materijalima.

Ovaj je uređaj namijenjen isključivo za uporabu u privatnim domaćinstvima. Uređaj ne koristite u komercijalne svrhe!

## Opseg isporuke

Uređaj se standardno isporučuje sa sljedećim komponentama:

- Toster
- Nastavak za žemlje
- Upute za rukovanje

- 1) Izvadite uređaj i upute za rukovanje iz kutije.
- 2) Odstranite svu ambalažu.

### NAPOMENA

- ▶ Provjerite cjelovitost opsega isporuke i provjerite postoje li na uređaju vidljiva oštećenja.
- ▶ U slučaju nepotpune isporuke ili oštećenja zbog oskudnog pakiranja ili transportnih oštećenja obratite nam se pozivom na dežurnu servisnu telefonsku liniju (vidi poglavlje **Servis**).

## Zbrinjavanje ambalaže

Ambalaža štiti uređaj od transportnih oštećenja. Materijali pakiranja izabrani su prema ekološkim aspektima i aspektima zbrinjavanja i stoga se mogu reciklirati.



Povrat ambalaže u kružni tok materijala štedi sirovine te smanjuje nakupljanje otpada. Ambalažu koja Vam više nije potrebna zbrinite u skladu s važećim lokalnim propisima.

### NAPOMENA

- ▶ Po mogućnosti sačuvajte originalno pakiranje uređaja za vrijeme trajanja jamstvenog roka, kako biste uređaj u slučaju korištenja prava na jamstvo mogli uredno zapakirati.

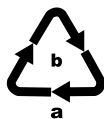



Obratite pozornost na oznake na različitim materijalima ambalaže i po potrebi ih zbrinite odvojeno. Materijali ambalaže označeni su kraticama (a) i brojkama (b) sljedećeg značenja:

- 1 - 7: Plastika;
- 20 - 22: Papir i karton,
- 80 - 98: Kompozitni materijali.

## Opis uređaja

Slika A:

- 1 Kabelska kopča
- 2 Regulator tamnjenja
- 3 Tipka „Stop“ 
- 4 Tipka „Zagrijavanje“ 
- 5 Tipka „Odmrzavanje“ 

Slika B:

- 6 Nastavak za žemlje
- 7 Otvori za prženje
- 8 Tipka za posluživanje
- 9 Kabelski namatač
- 10 Ladica za mrvice

## Tehnički podaci

Napon	220 - 240 V ~ (Izmjenična struja), 50 - 60 Hz
Snaga uređaja	740-920 W
	Svi dijelovi ovog uređaja, koji dolaze u dodir s namirnicama, ne djeluju negativno na namirnice.

## Sigurnosne napomene

### **OPASNOST OD STRUJNOG UDARA**

- ▶ Ako dođe do oštećenja mrežnog kabela, isti mora zamijeniti proizvođač, servis za kupce ili slična kvalificirana osoba, kako bi se izbjegle opasnosti.
- ▶ Uređaj koristite isključivo u suhim prostorijama, nikada na otvorenom.
-  Uređaj nikada ne uranjajte u vodu ili u druge tekućine! U protivnom postoji opasnost po život uslijed strujnog udara.
- ▶ Nikada ne umećite pribor za jelo ili druge metalne predmete u otvore za prženje.
- ▶ Osigurajte da uređaj nikada ne može doći u dodir s vodom. Uređajem nikada ne rukujte u blizini vode ili pokraj posuda koje sadrže tekućinu.
- ▶ Pazite da naponski kabel nikada ne bude vlažan ili mokar dok uređaj radi. Kabel postavite tako da se ne može prignječiti ili oštetiti na drugi način.
- ▶ Nakon uporabe uvijek izvucite mrežni utikač iz utičnice kako biste izbjegli nehotično uključivanje uređaja.

### **OPASNOST! STRUJNI UDAR!**

 **Oprez!**  **Upozorenje:**

Mogućnost strujnog udara! Ne otvarati kućište proizvoda!



## **⚠ UPOZORENJE! OPASNOST OD OZLJEDA!**

- ▶ Djeca od navršениh 8 godina kao i osobe sa smanjenim fizičkim, senzornim ili mentalnim sposobnostima ili nedostatkom iskustva i/ili znanja uređaj smiju koristiti ako su pod nadzorom, ili ako su primile i razumjele upute o uporabi uređaja, kao i opasnosti koje proizlaze iz uporabe uređaja.
- ▶ Djeca se ne smiju igrati uređajem.
- ▶ Čišćenje i održavanje od strane korisnika ne smiju obavljati djeca ukoliko nisu navršila 8 godina starosti i ako nisu pod nadzorom.  
Djecu mlađu od 8 godina treba držati podalje od uređaja i priključnog kabela.
- ▶ Dijelovi uređaja tijekom rada mogu biti vrlo vrući. Stoga dirajte samo elemente predviđene za rukovanje.
- ▶ Uređaj koristite isključivo na stabilnoj i ravnoj podlozi otpornoj na klizanje.
- ▶ Ne koristite vanjski uklopni sat ili posebne daljinske sustave za upravljanje uređajem.
- ▶ Mrežni kabel potpuno odmotajte s kablenskog namatača, prije nego što koristite uređaj.
- ▶ Postoji opasnost od opekline ukoliko ne koristite standardni tost za tostiranje! Zbog manje veličine ili drugačijeg oblika postoji opasnost da prilikom vađenja prženog kruha dotaknete vruće dijelove.

**OPREZ! OPASNOST OD POŽARA!**

- ▶ Kruh koji se prži može se zapaliti! Iz tog razloga uređaj nikada ne postavljajte u blizini ili ispod zapaljivih predmeta, posebno ne ispod zavjesa ili visećih ormara.
- ▶ Uređaj se ne smije koristiti u blizini zapaljivih materijala.
- ▶ Nikada ne pokrivajte toster dok radi.

**Savjeti za uporabu**

- Ne upotrebljavajte prevelike i predebele šnite jer se mogu lako zaglaviti. Ako se šnite kruha zaglave, najprije izvucite mrežni utikač iz mrežne utičnice. Zaglavljene šnite kruha izvadite pomoću tupog drvenog štapa (na primjer drškom kista). Pritom ne dirajte grijaće žice.
- Razlike u vrsti kruha, njegovoj vlažnosti i debljini pojedinih šnita utječu na tamnjenje kruha. Zbog toga kruh za tostiranje po mogućnosti treba čuvati u zatvorenom pakiranju. Uvijek najprije isprobajte niži stupanj tamnjenja.
- Koristite niži stupanj tamnjenja ako pržite suhi kruh, jer suhi kruh brže tamni od svježeg kruha.
- Za tamni kruh izaberite viši stupanj tamnjenja nego za svijetli, primjerice bijeli kruh.
- Znamenke regulatora tamnjenja ② ne predstavljaju vrijeme. One služe samo kao orijentacijske vrijednosti za stupanj tamnjenja.
- U svrhu izbjegavanja pregrijavanja tosteru i postizanja ravnomjernog tamnjenja, pričekajte oko 15 sekundi između dva postupka tostiranja.
- Najviši stupanj na regulatoru tamnjenja ② treba koristiti samo za velike šnite tamnog kruha. Svijetli kruh će na ovom stupnju rumenila zagorjeti i postati nejestiv. Osim toga može doći do stvaranja dima. U tom slučaju odmah pritisnite tipku „Stop“  ③ i izvucite mrežni utikač iz mrežne utičnice.

## Postavljanje

### OPREZ! OPASNOST OD POŽARA!

- ▶ Iz tog razloga uređaj nikada ne postavljajte u blizini ili ispod zapaljivih predmeta, posebno ne ispod zavjesa ili visećih ormara.
- Potpuno odmotajte kabel s kablenskog namatača ⑨ i provedite ga kroz kablensku kopču ①.
- Uređaj postavite na ravnu podlogu otpornu na visoke temperature.
- Mrežni utikač utaknite u utičnicu.

### NAPOMENA

- ▶ Kada isključite toster, uvijek izvucite mrežni utikač iz mrežne utičnice. Samo na taj način uređaj nije pod naponom.

## Prije prve uporabe

- Toster 3 puta uključite bez tosta na podešenom maksimalnom stupnju tamnjenja/ postavka „6“.
- Nakon toga toster očistite na način opisan u poglavlju „Čišćenje“.

### NAPOMENA

- ▶ Tipka ⑧ može se zaglaviti samo kada je mrežni kabel priključen.
- ▶ Prilikom prve uporabe može doći do razvijanja blagog mirisa (moguć je nastanak male količine dima). To je normalna pojava, koja nestaje nakon kratkog vremena. Molimo vas da osigurate dostatnu ventilaciju. Primjerice otvorite prozor.

## Rukovanje

### Podešavanje stupnja tamnjenja

Željeni stupanj tamnjenja od „svijetlog“ (1) do „tamnog“ (6) možete podesiti bez stupnjeva pomoću regulatora tamnjenja ②.

### Tostiranje

### OPREZ! OPASNOST OD POŽARA!

- ▶ Prilikom rada tostera ne prekrivajte otvore za prženje ⑦. Postoji opasnost od požara! Time biste mogli nepopravljivo oštetiti uređaj!

## NAPOMENA

- ▶ Ako u toster umetnete samo jednu šnit u tosta, okrenite regulator tamnjenja **2** za oko otprilike 1 stupanj unazad kako biste postigli jednaki stupanj tamnjenja kao kada umetnete 2 šnite tosta.
- 1) Nakon podešavanja željenog stupnja tamnjenja kruh postavite u otvor za prženje **7**.
  - 2) Pritisnite tipku **8**. Automatsko centriranje kruha će umetnuti kruh centrirati u otvoru za prženje **7**. Za vrijeme postupka prženja svijetli kontrolna lampica integrirana u tipki „Stop“ **3**.
  - 3) Nakon postignutog željenog stupnja tamnjenja, toster se automatski isključuje i šnite kruha se izbacuju, a kontrolna lampica se gasi.

## Prekidanje procesa tostiranja

Kada želite prekinuti postupak tostiranja, pritisnite tipku „Stop“ **3**. Toster će se automatski isključiti, a šnite kruha će se izbaciti.

## Funkcija zagrijavanja

Funkcija zagrijavanja omogućuje Vam zagrijavanje kruha bez da potamni. Primjerice, ako se prženi kruh ohladio. Kruh se zagrijava samo nakratko.

- 1) Umetnite kruh i pritisnite tipku **8**.
- 2) Pritisnite tipku „Zagrijavanje“ **4**. Svijetli integrirana kontrolna lampica.
- 3) Kada je kruh ponovo zagrijan, uređaj se automatski isključuje i šnite kruha se izbacuju.

## NAPOMENA

- ▶ Za ponovno isključivanje funkcije zagrijavanja još jednom pritisnite tipku „Zagrijavanje“ **4**. Integrirana kontrolna lampica se gasi, a postupak zagrijavanja se nastavlja kao normalan postupak prženja.

## Funkcija odmrzavanja

Aktiviranjem tipke „Odmrzavanje“ **5** možete odmrznuti i tostiti zamrznuti tost. Toster pritom kruh polako zagrijava. Aktiviranjem funkcije otapanja će kod duboko zamrznutog tosta biti postignuto jednako tamnjenje kao kod normalnog tostiranja svježeg tost-kruha.

- 1) Nakon podešavanja željenog stupnja tamnjenja kruh postavite u otvor za prženje **7**.
- 2) Pritisnite tipku **8**.
- 3) Pritisnite tipku „Odmrzavanje“ **5**. Svijetli integrirana kontrolna lampica.

- 4) Po završetku postupka odmrzavanja i prženja, toster se automatski isključuje, gasi se kontrolna lampica integrirana u tipki „Odmrzavanje“  5 i šnite kruha se izbacuju.

## NAPOMENA

- ▶ Za ponovno isključivanje funkcije odmrzavanja još jednom pritisnite tipku „Odmrzavanje“  5. Integrirana kontrolna lampica se gasi, a postupak odmrzavanja se nastavlja kao normalan postupak prženja.

## Hrskavo zagrijavanje žemlji

Žemlje nikada ne stavljajte neposredno na toster, već uvijek koristite nastavak za žemlje 6.

- 1) Otklopite obje potporne nožice nastavka za žemlje 6.
- 2) Nastavak za žemlje 6 postavite na uređaj tako da potporne nožice uđu u otvore za prženje 7 i da prostor između otvora za prženje 7 upada u udubljenja na nožicama. Tako će nastavak za žemlje 6 sigurno stajati na uređaju.
- 3) Polegnite žemlje na njega i pokrenite postupak tostanja. Regulator tamnjenja 2 postavite maksimalno na stupanj 2 . Tamnjenje međutim može, ovisno o osobinama i vrsti žemlji, ispasti različito.

## NAPOMENA

- ▶ Žemlje su nakon postupka prženja vrlo vruće.
- 4) Čim se toster isključi, žemlje okrenite kako biste ih zagrijali s druge strane i ponovo uključite toster.
  - 5) Ako Vam nastavak za žemlje 6 više nije potreban, možete ga spremiti uz uštedu prostora:
    - Pričekajte da se nastavak za žemlje 6 ohladi
    - Skinite ga s uređaja.
    - Ponovno otklopite potporne nožice nastavka za žemlje 6.

## Ladica za mrvice

Mrvice koje padaju prilikom tostiranja skupljaju se u ladici za mrvice 10.

- 1) Za uklanjanje mrvica izvucite ladicu 10.
- 2) Odstranite mrvice.
- 3) Ladicu za mrvice 10 ponovo u gurnite toster dok ne ulegne u ležište.

## Čišćenje

### **⚠ OPASNOST OD STRUJNOG UDARA**

- ▶ Prije čišćenja uređaja izvucite mrežni utikač iz utičnice.



Uređaj nikada ne uranjajte u vodu ili u druge tekućine!  
U protivnom postoji opasnost po život uslijed strujnog udara.

### **⚠ UPOZORENJE! OPASNOST OD OZLJEDA!**

- ▶ Toster prije čišćenja ostavite da se potpuno ohladi. Opasnost od opekline!

### **OPREZ! OŠTEĆENJE PROIZVODA!**

- ▶ Ne koristite jaka ili abrazivna sredstva za čišćenje. To može dovesti do oštećenja površina uređaja.
- Kućište očistite pomoću suhe ili pomoću blago navlažene krpe.
- Nastavak za zemlje **6** prebrišite vlažnom krpom.
- Ladicu za mrvice **10** praznite u redovnim vremenskim razmacima kako biste izbjegli opasnost od požara.

## Čuvanje

- Očistite toster na način opisan u poglavlju „Čišćenje“.
- Namotajte mrežni kabel oko namatača za kabel **9** na donjoj strani tostera.

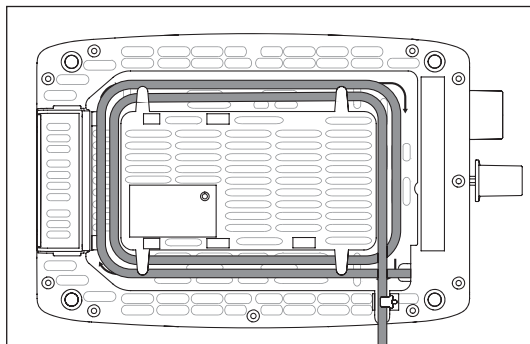

- Toster čuvajte na suhom mjestu.

## Otklanjanje smetnji

Smetnja	Uzrok	Pomoć
Uređaj ne radi.	Mrežni utikač nije utaknut u mrežnu utičnicu.	Povežite mrežni utikač sa strujnom mrežom.
	Uređaj je oštećen.	Obratite se servisu za kupce.
Šnite tosta postaju pretamne.	Podešen je previsok stupanj tamnjenja.	Postavite regulator tamnjenja ② na niži stupanj.
Šnite tosta se ne prže.	Podešen je prenizak stupanj tamnjenja.	Postavite regulator tamnjenja ② na viši stupanj.
Tipka ⑧ ne uliježe kada je pritisnete prema dolje.	Mrežni utikač nije utaknut u mrežnu utičnicu.	Utaknite mrežni utikač u utičnicu.
	Uređaj je oštećen.	Obratite se servisu za kupce.

## Zbrinjavanje



**Uređaj nikako ne smijete bacati s običnim kućnim otpadom. Ovaj proizvod podliježe europskoj smjernici 2012/19/EU (Waste Electrical and Electronic Equipment).**

Uređaj zbrinite preko ovlaštenog poduzeća za zbrinjavanje otpada ili preko nadležnog komunalnog poduzeća za zbrinjavanje otpada. Poštujte aktualno važeće propise. U slučaju dvojbe obratite se mjesnom poduzeću za zbrinjavanje otpada.



O mogućnostima zbrinjavanja starih uređaja možete saznati u gradskom ili općinskom poglavarstvu.

## Jamstvo tvrtke Kompernass Handels GmbH

Poštovani kupci,

Za ovaj uređaj odobrava se jamstvo u trajanju od 3 godine od datuma kupnje. U slučaju nedostataka ovoga proizvoda, Vama pripadaju zakonska prava na teret prodavača proizvoda. U nastavku izloženo jamstvo ne ograničava ova zakonska prava.

### Uvjeti jamstva

Jamstveni rok započinje danom kupnje. Molimo, sačuvajte račun. Potreban je kao dokaz o kupnji.

Ako u roku od tri godine od datuma kupnje ovog proizvoda nastupi greška na materijalu ili tvornička greška proizvod će biti - po našem izboru - za Vas besplatno popravljen ili zamijenjen, ili će Vam se vratiti novac. Za takvo ispunjenje jamstvene obveze potrebno je unutar trogodišnjeg roka predočiti uređaj s nedostatkom i dokaz o kupnji (račun), te pisanim putem ukratko opisati u čemu se sastoji greška proizvoda i kada se pojavila.

Ako je kvar pokriven našim jamstvom, poslat ćemo Vam popravljen ili novi proizvod. Popravkom ili zamjenom proizvoda ne započinje novi jamstveni rok.

### Jamstveni rok i zakonsko pravo u slučaju nedostataka

Korištenje prava na jamstvo ne produžuje jamstveni rok. To vrijedi i za zamijenjene i popravljene dijelove. Štete i nedostatke koji eventualno postoje već prilikom kupnje treba javiti neposredno nakon raspakiranja. Nakon isteka jamstvenog roka izvršeni popravci se naplaćuju.

### Opseg jamstva

Uređaj je pažljivo proizveden sukladno strogim smjernicama u pogledu kvalitete i prije isporuke brižljivo provjeren.

Ovo jamstvo vrijedi za greške u materijalu i izradi. Ovo jamstvo ne pokriva dijelove proizvoda koji su izloženi uobičajenom habanju i stoga se smatraju dijelovima brzog habanja ili za štetu lomljivih dijelova, npr. prekidača, akumulatora ili dijelova koji su proizvedeni iz stakla.

Ovo jamstvo propada ako je proizvod oštećen, i ako nije stručno korišten ili servisiran. Za stručno korištenje proizvoda potrebno je točno poštivati sve naputke navedene u uputama za uporabu. Uporabne namjene i radnje, koje se u uputama ne preporučuju ili na koje se upozorava, obavezno se moraju izbjegavati.

Proizvod je namijenjen isključivo za privatnu, nekomercijalnu uporabu. Jamstvo prestaje vrijediti u slučaju zlorabe, nenamjenskog korištenja, primjene sile i zahvata na uređaju koje nije obavila za to ovlaštena podružnica servisa.



## Realizacija u slučaju jamstvenog zahtjeva

Kako bismo za jamčili brzu obradu Vašeg zahtjeva, molimo slijedite sljedeće napomene:

- Molimo Vas da za sve upite u pripravnosti držite blagajnički račun i broj artikla (npr. IAN 123456\_7890) kao dokaz o kupnji.
- Broj artikla možete pronaći na tipskoj pločici na proizvodu, u obliku gravure na proizvodu, na naslovnoj stranici uputa za uporabu (dolje lijevo) ili u obliku naljepnice na stražnjoj ili donjoj strani proizvoda.
- Ako dođe do smetnji u radu ili drugih nedostataka, najprije **telefonski** ili **preko elektronske pošte** kontaktirajte servisni odjel naveden u nastavku.
- Proizvod registriran kao neispravan onda možete zajedno s priloženim dokazom o kupnji (blagajnički račun) i s opisom nedostatka i kada se pojavio, besplatno poslati na dobivenu adresu servisa.



Na stranici [www.lidl-service.com](http://www.lidl-service.com) možete preuzeti ove i mnoge druge priručnike, videosnimke o proizvodu i softver za instalaciju.

S ovim QR kodom, možete otići izravno na Lidl servisnu stranicu ([www.lidl-service.com](http://www.lidl-service.com)) i otvoriti upute za uporabu unosom broja artikla (IAN) 360747\_2007.

## Servis



### Servis Hrvatska

Tel.: 0800 777 999

E-Mail: [kompernass@lidl.hr](mailto:kompernass@lidl.hr)

IAN 360747\_2007

## Uvoznik

Molimo obratite pozornost na to, da adresa navedena u nastavku nije adresa servisa. Najprije kontaktirajte navedenu ispostavu servisa.

Lidl Hrvatska d.o.o. k.d.,  
Ulica kneza Ljudevita Posavskog 53,  
HR-10410 Velika Gorica, Hrvatska

### Proizvođač:

KOMPERNASS HANDELS GMBH  
BURGSTRASSE 21  
44867 BOCHUM  
NJEMAČKA  
[www.kompernass.com](http://www.kompernass.com)

## Sadržaj

<b>Uvod</b> .....	<b>16</b>
Autorsko pravo .....	16
Ograničenje odgovornosti .....	16
Namenska upotreba .....	16
<b>Obim isporuke</b> .....	<b>17</b>
Odlaganje ambalaže .....	17
<b>Opis aparata</b> .....	<b>18</b>
<b>Tehnički podaci</b> .....	<b>18</b>
<b>Bezbednosne napomene</b> .....	<b>19</b>
<b>Saveti za korišćenje</b> .....	<b>21</b>
<b>Postavljanje</b> .....	<b>22</b>
<b>Pre prvog puštanja u rad</b> .....	<b>22</b>
<b>Rukovanje</b> .....	<b>22</b>
Podešavanje stepena tamnjenja .....	22
Tostiranje .....	22
Prekidanje postupka tostiranja .....	23
Funkcija podgrevanja .....	23
Funkcija odmrzavanja .....	23
Zagrevanje zemički, da budu hrskave .....	24
<b>Fioka za mrvice</b> .....	<b>24</b>
<b>Čišćenje</b> .....	<b>25</b>
<b>Čuvanje</b> .....	<b>25</b>
<b>Otklanjanje grešaka</b> .....	<b>26</b>
<b>Odlaganje</b> .....	<b>26</b>
<b>Garancija i garantni list</b> .....	<b>27</b>

## Uvod

Čestitamo Vam na kupovini Vašeg novog aparata!

Time ste se odlučili za savremen i kvalitetan proizvod. Uputstvo za upotrebu je sastavni deo ovog proizvoda. Ono sadrži važne napomene o bezbednosti, upotrebi i odlaganju. Pre korišćenja proizvoda, upoznajte se sa svim napomenama vezanim za rukovanje i bezbednost. Koristite proizvod samo na opisani način i u navedene svrhe. Predajte svu dokumentaciju prilikom prosleđivanja proizvoda trećim licima.

## Autorsko pravo

Ova dokumentacija je zaštićena autorskim pravom.

Svako umnožavanje, odn. preštampavanje, čak i delimično, kao i prosleđivanje slika, i u izmenjenom obliku, dozvoljeno je samo uz pisanu saglasnost proizvođača.

## Ograničenje odgovornosti

Sve tehničke informacije, podaci i napomene vezani za priključivanje i rukovanje proizvodom, sadržani u ovom uputstvu za upotrebu, odgovaraju poslednjim informacijama dostupnim u vreme štampanja uputstva, pri čemu su u obzir uzeta naša dosadašnja iskustva i saznanja.

Potraživanja na osnovu podataka, slika i opisa u ovom uputstvu nisu moguća.

Proizvođač ne snosi odgovornost za oštećenja nastala usled zanemarivanja uputstva, nenamenske upotrebe, nestručnih popravki, neovlašćenih izmena ili korišćenja nedozvoljenih rezervnih delova.

## Namenska upotreba

Ovaj aparat je namenjen isključivo za tostiranje kriški hleba, tosta i zemički, za privatnu upotrebu. Aparat nije predviđen za upotrebu sa drugim namirnicama ili drugim materijalima.

Ovaj aparat je namenjen isključivo za korišćenje u privatnom domaćinstvu. Ne koristite aparat u komercijalne svrhe!

## Obim isporuke

Aparat se standardno isporučuje sa sledećim delovima:

- Toster
- Dodatak za zemičke
- Uputstvo za upotrebu

- 1) Izvadite aparat i uputstvo za upotrebu iz kutije.
- 2) Uklonite sav ambalažni materijal.

### NAPOMENA

- ▶ Proverite da li je sadržaj isporuke potpun i da li ima vidljivih oštećenja.
- ▶ Obratite se servisnoj službi u slučaju nepotpunog sadržaja isporuke ili oštećenja izazvanih lošom ambalažom ili transportom (pogledajte poglavlje **Garancija i garantni list**).

## Odlaganje ambalaže

Ambalaža štiti aparat od transportnih oštećenja. Ambalažni materijali su izabrani prema svojoj ekološkoj prihvatljivosti i jednostavnosti odlaganja, te su zato podobni za reciklažu.



Vraćanjem ambalaže u proces kruženja materijala se štede sirovine i smanjuje gomilanje otpada. Odložite nepotrebne ambalažne materijale u skladu sa važećim lokalnim propisima.

### NAPOMENA

- ▶ Ako je moguće, sačuvajte originalnu ambalažu za vreme važenja garancije aparata, da biste mogli propisno da ga zapakujete u slučaju potraživanja na osnovu garancije.





Obratite pažnju na oznaku na različitim ambalažnim materijalima i, ako je potrebno, odvojite ambalažne materijale zasebno. Ambalažni materijali su označeni skraćenicama (a) i ciframa (b) sa sledećim značenjem:

- 1-7: Plastika,
- 20-22: Hartija i karton,
- 80-98: Kompozitni materijali.

## Opis aparata

Slika A:

- 1 Stezalica kabla
- 2 Regulator jačine pečenja
- 3 Taster „Stop“ 
- 4 Taster „Podgrevanje“ 
- 5 Taster „Odmrzavanje“ 

Slika B:

- 6 Dodatak za zemičke
- 7 Otvori za tostiranje
- 8 Upravljački taster
- 9 Kalem za namotavanje kabla
- 10 Fioka za mrvice

## Tehnički podaci

Napon	220 - 240 V ~ (naizmjenična struja), 50 - 60 Hz
Ulazna snaga	740 - 920 W
	Svi delovi ovog aparata koji dolaze u dodir sa hranom, ne ugrožavaju njenu bezbednost.

### NAPOMENA



Ovim znakom se potvrđuje, da je ovaj uređaj u skladu sa srpskim zahtevima za bezbednost proizvoda.

## Bezbednosne napomene

### **OPASNOST OD ELEKTRIČNOG UDARA!**

- ▶ Ako se ošteti mrežni priključni kabl ovog aparata, njega mora da zameni proizvođač, korisnička služba proizvođača ili slično kvalifikovana osoba, da bi se izbegle opasnosti.
- ▶ Koristite aparat samo u suvim prostorijama, ne na otvorenom.



- ▶ Nikada ne potapajte aparat u vodu ili druge tečnosti! U suprotnom, postoji opasnost po život od električnog udara.
- ▶ Nikada ne stavljajte delove pribora za jelo ili druge metalne predmete u otvore za tostiranje.
- ▶ Osigurajte da aparat nikada ne dođe u dodir sa vodom. Nikada ne rukujte aparatom u blizini vode ili pored posuda koje sadrže tečnost.
- ▶ Vodite računa da se električni kabl nikada ne pokvasi ili navlaži za vreme korišćenja aparata. Postavite kabl tako da ne može da se uklešti ili na neki drugi način ošteti.
- ▶ Uvek izvucite mrežni utikač iz utičnice nakon upotrebe, da bi se izbeglo slučajno uključivanje aparata.

## **⚠ UPOZORENJE! OPASNOST OD POVREDA!**

- ▶ Ovim aparatom smeju da rukuju deca starija od 8 godina, kao i osobe sa smanjenim fizičkim, senzornim ili mentalnim sposobnostima ili sa nedostatkom iskustva i/ili znanja, ako su pod nadzorom ili su im data uputstva za rukovanje aparatom na bezbedan način i ukoliko razumeju opasnosti do kojih može da dođe.
- ▶ Deca ne smeju da koriste aparat kao igračku.
- ▶ Deca ne smeju da čiste i obavljaju korisničko održavanje aparata, osim ako su starija od 8 godina i pod nadzorom. Držite decu mlađu od 8 godina podalje od aparata i priključnog kabla.
- ▶ Delovi aparata mogu da postanu vrući tokom rada. Zbog toga dodirujte samo upravljačke elemente.
- ▶ Koristite aparat samo na stabilnoj, protivkliznoj i ravnoj površni.
- ▶ Ne koristite aparat sa spoljašnjim tajmerom ili zasebnim sistemom za daljinsko upravljanje.
- ▶ Pre upotrebe aparata, potpuno odmotajte električni kabl sa kalema za namotavanje.
- ▶ Ako ne koristite standardni tost hleb, postoji opasnost od opekotina! Zbog manje veličine ili oblika, postoji opasnost da dodirnete vruće delove prilikom vađenja tostiranog hleba.

## **PAŽNJA! OPASNOST OD POŽARA!**

- ▶ Namirnica za tostiranje može da se zapali! Zbog toga, nikada ne postavljajte aparat u blizini zapaljivih predmeta, pogotovo ne ispod zavesa ili visećih ormara.
- ▶ Aparat ne smete da koristite u blizini zapaljivih materijala.
- ▶ Nikada ne pokrivajte toster, dok radi.

## **Saveti za korišćenje**

- Ne koristite previše velike ili debele kriške, zato što se one lako zaglave. Ukoliko se kriške hleba zaglave, najpre izvucite mrežni utikač iz mrežne utičnice. Oslobodite zaglavljene kriške hleba tupim drvenim štapom (npr. drškom četkice). Pritom ne dodirujte žice grejača.
- Razlike u vrsti hleba, vlažnosti i debljini pojedinačnih kriški utiču na stepen tamnjenja tost hleba. Zbog toga bi tost hleb trebalo, po mogućstvu, čuvati u zatvorenoj ambalaži. Uvek najpre isprobajte niži stepen tamnjenja.
- Koristite niži stepen tamnjenja kada treba da prepečete suvi hleb, zato što suvi hleb brže potamni od svežeg hleba.
- Za tamni hleb koristite viši stepen tamnjenja nego za svetle vrste hleba, npr. za beli hleb.
- Brojevi na regulatoru jačine pečenja ② ne predstavljaju podatke o vremenu. Brojevi samo služe kao referentna tačka za stepen tamnjenja.
- Da bi se sprečilo pregrevanje toster a i postiglo ravnomerno tamnjenje hleba, čekajte otprilike 15 sekundi između dva postupka tostiranja.
- Najviši stepen na regulatoru jačine pečenja ② bi trebalo da koristite samo za velike kriške tamnog hleba. Beli hleb bi na ovom stepenu tamnjenja zagoreo i bio bi neukusan. Osim toga, može da se pojavi dim. U tom slučaju, odmah pritisnite taster „Stop“  ③ i izvucite mrežni utikač iz mrežne utičnice.



## Postavljanje

### PAŽNJA! OPASNOST OD POŽARA!

- ▶ Nikada ne postavljajte aparat u blizini zapaljivih predmeta, pogotovo ne ispod zavesa ili visećih ormara. Postoji opasnost od požara!
- Potpuno odmotajte kabl sa kalema za namotavanje ⑨ i provucite ga kroz stezalicu kabla ①.
- Stavite aparat na ravnu podlogu, otpornu na toplotu.
- Stavite mrežni utikač u mrežnu utičnicu.

### NAPOMENA

- ▶ Izvucite mrežni utikač iz mrežne utičnice, kada ga ne koristite. Aparat je samo na taj način bez napona.

## Pre prvog puštanja u rad

- Pustite da toster radi triput bez tosta pri maksimalnoj jačini pečenja „6“.
- Zatim očistite toster kao što je opisano u poglavlju „Čišćenje“.

### NAPOMENA

- ▶ Upravljački taster ⑧ useda samo kada je električni kabl priključen.
- ▶ Prilikom prve upotrebe može da nastane blagi neprijatni miris (moguće je i nezatno stvaranje dima). Ovo je normalno i nestaje nakon kraćeg vremena. Pobrinite se za dovoljno provetranje. Otvorite, na primer, prozor.

## Rukovanje

### Podешavanje stepena tamnjenja

Željeni stepen tamnjenja od „svetlo“ (1) do „tamno“ (6) možete neprekidno da podesite pomoću regulatora jačine pečenja ②.

### Tostiranje

### PAŽNJA! OPASNOST OD POŽARA!

- ▶ Ne pokrivajte otvore za tostiranje ⑦ tokom rada tostera. Postoji opasnost od požara! Aparat može nepopravljivo da se ošteti!

### NAPOMENA

- ▶ Kada u toster stavite samo jednu krišku tosta, okrenite regulator jačine pečenja ② za oko 1 stepen unazad, da bi se postiglo isto tamnjenje, kao i kada ste stavili dve kriške tosta.

- 1) Nakon što je željeni stepen tamnjenja podešen, stavite hleb u otvor za tostiranje **7**.
- 2) Pritisnite upravljački taster **8** nadole. Automatsko centriranje hleba centrira umetnuti hleb u otvoru za tostiranje **7**. Kontrolna lampica koja je integrisana u tasteru „Stop“  **3** svetli u toku postupka tostiranja.
- 3) Kada je postignut željeni stepen tamnjenja, aparat se automatski isključuje i kriške hleba izlaze ponovo nagore. Kontrolna lampica se gasi.

## Prekidanje postupka tostiranja

Kada želite da prekinete postupak tostiranja, pritisnite taster „Stop“  **3**. Toster se isključuje i kriške hleba izlaze nagore.

## Funkcija podgrevanja

Funkcija podgrevanja Vam omogućava da podgrejete hleb, a da ne potamni. Na primer, kada se već tostirani hleb ponovo ohladio. Hleb se samo kratko zagreva.

- 1) Stavite hleb unutra i pritisnite upravljački taster **8** nadole.
- 2) Pritisnite taster „Podgrevanje“  **4**. Integrisana kontrolna lampica svetli.
- 3) Kada je hleb podgrejan, aparat se automatski isključuje i kriške hleba izlaze ponovo nagore.

### NAPOMENA

- Da biste ponovo isključili funkciju podgrevanja, još jednom pritisnite taster „Podgrevanje“  **4**. Integrisana kontrolna lampica se gasi, postupak podgrevanja se nastavlja kao uobičajeni postupak tostiranja.

## Funkcija odmrzavanja

Pritiskanjem tastera „Odmrzavanje“  **5** možete da odmrznete i tostirate zamrznuti tost hleb. Toster pritom polako zagreva hleb. Aktiviranjem funkcije odmrzavanja hleba se pritom, kod zamrznutog tost hleba, postiže isti stepen tamnjenja, kao i kod uobičajenog tostiranja svežeg tost hleba.

- 1) Nakon što je željeni stepen tamnjenja podešen, stavite hleb u otvor za tostiranje **7**.
- 2) Pritisnite upravljački taster **8** nadole.
- 3) Pritisnite taster „Odmrzavanje“  **5**. Integrisana kontrolna lampica svetli.

- 4) Kada je završen postupak odmrzavanja i tostiranja, toster se automatski isključuje, kontrolna lampica koja je integrisana u tasteru „Odmrzavanje“  5 se gasi i kriške hleba izlaze ponovo nagore.

## NAPOMENA

- ▶ Da biste ponovo isključili funkciju odmrzavanja, još jednom pritisnite taster „Odmrzavanje“  5. Integrisana kontrolna lampica se gasi, postupak odmrzavanja se nastavlja kao uobičajeni postupak tostiranja.

## Zagrevanje zemički, da budu hrskave

Nikada ne stavljajte zemičke direktno na aparat, već uvek koristite dodatak za zemičke 6.

- 1) Rasklopite obe noseće stope dodatka za zemičke 6.
- 2) Stavite dodatak za zemičke 6 na aparat, tako da noseće stope izbiju u otvore za tostiranje 7 i da rebro između otvora za tostiranje 7 izbije u udubljenja nosećih stopa. Tako dodatak za zemičke 6 stoji stabilno na aparatu.
- 3) Stavite zemičke na dodatak za zemičke i počnite postupak tostiranja. U tu svrhu, stavite regulator jačine pečenja 2 maksimalno na stepen 2 . Ipak, u zavisnosti od svojstva i vrste zemičke, tamnjenje može da bude različito.

## NAPOMENA

- ▶ Zemičke su veoma vruće nakon postupka tostiranja.
- 4) Čim se toster isključi, okrenite zemičku da bi druga strana potamnela i ponovo uključite toster.
  - 5) Kada Vam dodatak za zemičke 6 više nije potreban, možete da ga smestite uz uštedu prostora:
    - Sačekajte da se dodatak za zemičke 6 ohladi.
    - Skinite ga sa aparata.
    - Ponovo sklopite stope dodatka za zemičke 6.

## Fioka za mrvice

Tokom tostiranja, otpale mrvice se sakupljaju u fioku za mrvice 10.

- 1) Da biste uklonili mrvice, izvucite fioku za mrvice 10.
- 2) Uklonite mrvice.
- 3) Ponovo gurnite fioku za mrvice 10 u toster, tako da ona osetno usedne.

## Čišćenje

### **⚠ OPASNOST OD ELEKTRIČNOG UDARA!**

- ▶ Pre čišćenja aparata, najpre izvucite mrežni utikač iz utičnice.



Nikada ne potapajte aparat u vodu ili druge tečnosti! U suprotnom, postoji opasnost po život od električnog udara.

### **⚠ UPOZORENJE! OPASNOST OD POVREDA!**

- ▶ Ostavite toster da se ohladi pre nego što ga očistite. Opasnost od opekotina!

### **PAŽNJA! MATERIJALNA ŠTETA!**

- ▶ Ne koristite oštra ili abrazivna sredstva za čišćenje. Ona nagrizaču površinu aparata.
- Očistite kućište suvom ili blago navlaženom krpom.
- Obrišite dodatak za zemičke **6** vlažnom krpom.
- Praznite fioku za mrvice **10** u redovnim vremenskim intervalima, da biste izbegli opasnost od požara.

## Čuvanje

- Očistite toster kao što je opisano u poglavlju „Čišćenje“.
- Namotajte električni kabl na kalem za namotavanje **9** na donjoj strani tosteru:

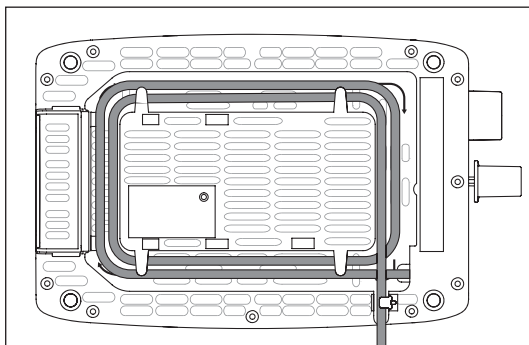

- Čuvajte toster na suvom mestu.

## Otklanjanje grešaka

Smetnja	Uzrok	Rešenje
Aparat ne funkcioniše.	Mrežni utikač nije umetnut u mrežnu utičnicu.	Spojite mrežni utikač na električnu mrežu.
	Aparat je u kvaru.	Obratite se korisničkoj službi.
Kriške tosta su pretamne.	Podesili ste previsok stepen tamnjenja.	Podesite regulator jačine pečenja <b>2</b> na malo niži stepen.
Kriške tosta se ne tostiraju.	Podesili ste prenizak stepen tamnjenja.	Podesite regulator jačine pečenja <b>2</b> na malo viši stepen.
Upravljački taster <b>8</b> neće da usedne, kada ga pritisnete nadole.	Mrežni utikač nije uključen u mrežnu utičnicu.	Stavite mrežni utikač u mrežnu utičnicu.
	Aparat je neispravan.	Obratite se korisničkoj službi.

## Odlaganje



**Nipošto ne bacajte aparat u uobičajeni kućni otpad. Ovaj proizvod podleže Evropskoj direktivi 2012/19/EU (Waste Electrical and Electronic Equipment).**

Predajte aparat ovlašćenom preduzeću za upravljanje otpadom ili svom komunalnom preduzeću za sakupljanje i odlaganje otpada. Poštujte trenutno važeće propise. U slučaju nedoumica, obratite se lokalnom komunalnom preduzeću za sakupljanje i odlaganje otpada.



O mogućnostima za odlaganje dotrajalog aparata, saznacete u Vašoj opštinskoj ili gradskoj upravi.

## **GARANCIJA I GARANTNI LIST**

Poštovani,

Ovim putem Vas upoznajemo sa Vašim pravima i obavezama koje proističu iz Zakona o zaštiti potrošača, a u pogledu ostvarivanja prava iz garancije.

Ova garancija ni na koji način ne utiče, niti isključuje prava koja kupac ima u skladu sa važećim Zakonom o zaštiti potrošača po osnovu zakonske odgovornosti prodavca za nesaobraznost robe ugovoru koja traje 2 godine od dana kada je roba predata kupcu.

Davalac garancije ovom izjavom preuzima obavezu da kupcima svojih aparata, a pod uslovima definisanim u ovoj izjavi, obezbedi:

- besplatno otklanjanje kvarova u garantnom roku, koji bi nastali kod uobičajene upotrebe ili zbog grešaka u proizvodnji i materijalu, ili
- zamenu aparata, u garantnom roku predviđenim ovom garancijskom izjavom, u slučaju da opravka nije moguća, ili
- ako otklanjanje kvara nije moguće, kupac ima pravo da zahteva od prodavca povrat novca.

Ukupan rok garancije je 3 godina.

Garantni rok počinje da važi od datuma kupovine proizvoda, odnosno od prijema istog od strane kupca, a što se dokazuje fiskalnim računom.

Garancija važi na teritoriji Republike Srbije.

Kupac može da izjavi reklamaciju usmeno u nekom od prodajnih objekata Lidl Srbija KD, odnosno telefonom, pisanim putem ili elektronskim putem na kontakte kompanije Lidl Srbija KD, uz dostavu fiskalnog računa na uvid.

U cilju ispravnog funkcionisanja proizvod se koristi u skladu sa njegovom namenom i Uputstvom za upotrebu.

Na zahtev kupca, koji je izjavljen u garantnom roku, prodavac će izvršiti otklanjanje kvarova i nedostataka na proizvodu u roku predviđenim Zakonom.

### **Garantni uslovi:**

Pre obraćanja prodavcu za tehničku pomoć, potrebno je proveriti ispravnost instalacije i ostalih potrebnih uslova naznačenih u Uputstvu za upotrebu.

Kupac je dužan da prodavcu preda sve pripadajuće delove proizvoda koje je preuzeo u trenutku kupovine.

## Popravke u roku garancije:

Garancija važi počev od dana kada je roba predata kupcu, a na osnovu fiskalnog odsečka. U istom periodu davalac garancije, odnosno prodavac je u obavezi da otkloni sve tehničke kvarove bez naknade, u zakonskom roku.

## Garancija ne važi u sledećim slučajevima:

1. Ukoliko prodavcu uz aparat nije priložen fiskalni račun sa datumom prodaje.
2. Ukoliko je kvar prouzrokovan udarom groma, strujnim udarom ili sličnim delovanjem spoljne sile na sam uređaj (požar, poplava, naponski udar...).
3. Ukoliko su nastali kvarovi i oštećenja na uređaju posledica delovanja spoljnih uticaja, kao što su: velika vlaga, previsoka i suviše niska temperatura (pucanje cevi usled smrzavanja, oštećenja gumenih delova, rđanje, itd.)
4. Ukoliko proizvod nije korišćen u skladu sa Uputstvom za upotrebu.
5. Ukoliko je proizvod pokušalo da popravi treće neovlašćeno lice.
6. Ukoliko proizvod nije korišćen u skladu sa namenom.
7. Ukoliko je čišćenje i održavanje uređaja urađeno protivno Uputstvu za upotrebu.
8. Ukoliko je proizvod korišćen u profesionalne svrhe.

Naziv proizvoda:	Toster
Model:	STC 920 D2
IAN/Serijski broj:	360747_2007
Proizvođač:	KOMPERNASS HANDELS GMBH, BURGSTRASSE 21, 44867 BOCHUM, NEMAČKA <a href="http://www.kompernass.com">www.kompernass.com</a>
Ovlašćeni serviser:	ICOM COMMUNICATIONS doo, Novosadski put 68, 21203 Veternik, Republika Srbija, tel. 021 3000 151, mob. 0600992648, e-mail: <a href="mailto:kompernass@lidl.rs">kompernass@lidl.rs</a>
Datum predaje robe potrošaču:	datum sa fiskalnog računa
Uvozi i stavlja u promet:	Lidl Srbija KD, Prva južna radna 3, 22330 Nova Pazova, Republika Srbija, tel. 0800-300-199, e-mail: <a href="mailto:kontakt@lidl.rs">kontakt@lidl.rs</a>

## Съдържание

<b>Въведение</b> . . . . .	<b>30</b>
Авторско право . . . . .	30
Ограничение на отговорността . . . . .	30
Употреба по предназначение . . . . .	30
<b>Окомплектовка на доставката</b> . . . . .	<b>31</b>
Изхвърляне на опаковката . . . . .	31
<b>Описание на уреда</b> . . . . .	<b>32</b>
<b>Технически характеристики</b> . . . . .	<b>32</b>
<b>Указания за безопасност</b> . . . . .	<b>33</b>
<b>Полезни съвети</b> . . . . .	<b>35</b>
<b>Инсталиране</b> . . . . .	<b>36</b>
<b>Преди първото пускане</b> . . . . .	<b>36</b>
<b>Работа с уреда</b> . . . . .	<b>36</b>
Настройване на степента на препичане . . . . .	36
Препичане . . . . .	36
Прекъсване на препичането . . . . .	37
Функция за претопляне . . . . .	37
Функция за размразяване . . . . .	37
Притопляне на хлебчета до хрупкавост . . . . .	38
<b>Тавичка за събиране на трошите</b> . . . . .	<b>38</b>
<b>Почистване</b> . . . . .	<b>39</b>
<b>Съхранение</b> . . . . .	<b>39</b>
<b>Отстраняване на неизправности</b> . . . . .	<b>40</b>
<b>Изхвърляне</b> . . . . .	<b>40</b>
<b>Гаранция</b> . . . . .	<b>41</b>
Сервизно обслужване . . . . .	43
Вносител . . . . .	43



## Въведение

Поздравяваме ви за покупката на вашия нов уред!

Избрали сте модерен и висококачествен продукт. Ръководството за обслужване е неразделна част от този продукт. То съдържа важни указания за безопасността, употребата и изхвърлянето. Преди да използвате продукта, се запознайте с всички указания за обслужване и безопасност. Използвайте този продукт, само както е описано и за посочените цели. Предавайте продукта на трети лица заедно с цялата документация.

## Авторско право

Тази документация е обект на авторски права.

Всяко размножаване респ. всяко препечатване, дори само на откъси, както и възпроизвеждането на фигурите, дори в променен вид, е разрешено само с писмено съгласие на производителя.

## Ограничение на отговорността

Съдържащите се в това ръководство за обслужване техническа информация, данни и указания за свързването и обслужването отговарят на състоянието към момента на даването за печат и вземат под внимание нашите досегашни опит и познания.

Въз основа на данните, изображенията и описанията в това ръководство не могат да бъдат предявявани претенции.

Производителят не поема отговорност за щети, свързани с неспазване на ръководството, употреба не по предназначение, некомпетентни ремонти, извършени промени без разрешение или използване на неразрешени резервни части.

## Употреба по предназначение

Този уред е предназначен само за препичане на филийки, тостове и хлебчета за лична употреба. Той не е предназначен за използване с други хранителни продукти или материали.

Уредът е предназначен само за домашна употреба. Не го използвайте професионално!

## Окомплектовка на доставката

Обикновено уредът се доставя със следните компоненти:

- Тостер
- Наставка за хлебчета
- Ръководство за обслужване

- 1) Извадете уреда и ръководството за обслужване от кутията.
- 2) Махнете всички опаковъчни материали.

### УКАЗАНИЕ

- ▶ Проверете целостта на доставката и дали има видими щети.
- ▶ При непълна доставка или повреди, причинени от недостатъчна опаковка или по време на транспорта, се обръщайте към горещата линия на сервиза (виж глава **Сервиз**).

## Изхвърляне на опаковката

Опаковката предпазва уреда от повреди при транспортирането. Опаковъчните материали са подбрани според екологични и рециклируеми критерии и затова могат да се рециклират.



Връщането на опаковката в системата за циркулация на материалите пести суровини и намалява образуването на отпадъци. Изхвърляйте опаковъчните материали, които вече не са ви необходими, съгласно действащите местни разпоредби.

### УКАЗАНИЕ

- ▶ По възможност запазете оригиналната опаковка за времето на гаранционния срок, за да можете да опаковате правилно уреда в гаранционен случай.

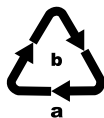



Вземете под внимание обозначението върху различните опаковъчни материали и при необходимост ги събирайте отделно. Опаковъчните материали са обозначени със съкращения (a) и цифри (b) със следното значение:

- 1–7: пластмаси,
- 20–22: хартия и картон,
- 80–98: композитни материали.

## Описание на уреда

Фигура А:

- 1 Скоба за кабела
- 2 Регулатор на препичането
- 3 Бутон за спиране 
- 4 Бутон за претопляне 
- 5 Бутон за размразяване 

Фигура В:

- 6 Наставка за хлебчета
- 7 Отвори за препичане
- 8 Бутон за обслужване
- 9 Място за навиване на кабела
- 10 Тавичка за събиране на трохите

## Технически характеристики

Напрежение	220 - 240 V ~ (променлив ток), 50 - 60 Hz
Консумирана мощност	740 - 920 W
	Всички части на този уред, влизащи в контакт с хранителни продукти, са от материали, разрешени за контакт с хранителни продукти.

## Указания за безопасност

### ОПАСНОСТ ОТ ТОКОВ УДАР

- ▶ Ако кабелът за свързване към мрежата на този уред се повреди, той трябва да се смени от производителя, неговия сервиз или лице с подходяща квалификация, за да се предотвратят евентуални опасности.
- ▶ Използвайте уреда само в сухи помещения, но не и на открито.
-  Никога не потапяйте уреда във вода или други течности! В противен случай съществува опасност за живота от токов удар.
- ▶ Никога не поставяйте прибори или други метални предмети в процепите за препичане.
- ▶ Уверете се, че уредът никога не може да има контакт с вода. Никога не използвайте уреда в близост до вода или съдове с течности.
- ▶ По време на експлоатация внимавайте кабелът никога да не се мокри или навлажнява. Включете го така, че той никога да не се притиска или да се поврежда по някакъв друг начин.
- ▶ След употреба винаги изключвайте щепсела от контакта, за да предотвратите неволно включване.

## **⚠ ПРЕДУПРЕЖДЕНИЕ! ОПАСНОСТ ОТ НАРАНЯВАНЕ!**

- ▶ Този уред не е предвиден да се използва от деца под 8 години и лица с ограничени физически, органолептични или умствени способности или от лица, които не притежават необходимия опит и/или знания, освен ако те го правят под надзора на лица, отговорни за тяхната безопасност или са получили от тях указания, как да използват уреда.
- ▶ Децата не трябва да играят с уреда.
- ▶ Децата не трябва да почистват и поддържат уреда, освен ако те не са на повече от 8 години и не го правят под надзора на възрастни.  
Децата на възраст под 8 години трябва да се държат далеч от уреда и кабелите.
- ▶ Отделните части на уреда могат да се нагорещят по време на експлоатация. Затова докосвайте само елементите за обслужване.
- ▶ Използвайте уреда само върху стабилна, нехлъзгаща се и гладка повърхност.
- ▶ Не използвайте външно реле за време или отделна телемеханична система, за да използвате машината.
- ▶ Развийте изцяло кабела от поставката, преди да използвате уреда.
- ▶ Съществува опасност от изгаряне, ако не използвате стандартен хляб за тост. Поради по-малкия размер или поради по-малката форма на тостера съществува опасност при изваждането на препечения хляб да докоснете горещи части.

**ВНИМАНИЕ! ОПАСНОСТ ОТ ПОЖАР!**

- ▶ Хранителните продукти, които се препичат, могат да се запалят! Затова не поставяйте уреда никога в близост или под горими предмети, особено под пердетата или висящи шкафове.
- ▶ Уредът не трябва да се използва в близост до горими материали.
- ▶ Никога не покривайте тостера, докато се използва.

**Полезни съвети**

- Не използвайте твърде големи или дебели филии, тъй като те лесно могат да се заклеят. Ако има заклеени филии, първо трябва да изключите щепсела от контакта.  
Отстранете заседналите филийки хляб с дървена пръчка (напр. с дръжката на четка). При това не трябва да докосвате нагревателните елементи.
- Различните сортове хляб, влагата или дебелината оказват влияние върху препичането на хляба. Затова хлябът за препичане трябва да се съхранява по възможност в затворена опаковка. Винаги първо изпробвайте по-ниска степен на препичане.
- Когато препичате сух хляб, използвайте по-ниска степен на препичане, защото сухият хляб се препича по-бързо от пресния.
- За черните хлябове избирайте по-висока степен на препичане отколкото за белите.
- Цифрите на копчето за регулиране на степента на препичане ② не обозначават времето. Те указват само степента на препичане.
- За да се избегне прегряване на тостера и за да се постигне равномерно препичане на хляба, трябва да изчаквате около 15 секунди между две препичания.
- Използвайте най-високата степен на копчето за регулиране на степента на препичане ② само за големи филии черен хляб. На тази степен белият хляб ще изгори и няма да бъде годен за консумация. Освен това може да се стигне до отделяне на дим. В такъв случай веднага натиснете бутона за спиране  ③ и издърпайте щепсела от контакта.

## Инсталиране

### ВНИМАНИЕ! ОПАСНОСТ ОТ ПОЖАР!

- ▶ За това не поставяйте уреда никога в близост или под горими предмети, особено под пердетата или висящи шкафове.
- Развийте напълно кабела от мястото за навиване на кабела ⑨ и го прекарайте през скобата за кабела ①.
- Инсталирайте уреда на равна и устойчива на висока температура основа.
- Включете щепсела в контакт.

### УКАЗАНИЕ

- ▶ Винаги изключвайте щепсела от контакта, когато няма да използвате тостера. Само тогава през уреда не протича ток.

## Преди първото пускане

- Пуснете тостера без филийки пет 3 с настроена максимална степен „6“.
- Почиствайте тостера така, както е описано в глава „Почистване“.

### УКАЗАНИЕ

- ▶ Обслужващият бутон ⑧ се фиксира само при включен кабел.
- ▶ При първата употреба може да се образува лек мирис (възможно е същ леко димене). Това е нормално и изчезва след кратко време. Погрижете се за достатъчно добро проветрение. Отворете например прозореца.

## Работа с уреда

### Настройване на степента на препичане

Желаната степен на препичане от „светло“ (1) до „тъмно“ (6) може да се настрои плавно с копчето за регулиране на степента на препичане ②.

## Препичане

### ВНИМАНИЕ! ОПАСНОСТ ОТ ПОЖАР!

- ▶ При експлоатацията на тостера не трябва да се покриват отворите за препичане ⑦. Съществува опасност от пожар! Уредът може да се повреди непоправимо!

### УКАЗАНИЕ

- ▶ Когато зареждате тостера само с един тост, завъртете регулатора на препичането ② с около 1 степен назад, за да постигнете същата степен на препичане, както при зареждане с 2 тоста.

- 1) След като настроите желаната степен на препичане, поставете хляба в отворите **7**.
- 2) Натиснете бутона за обслужване **8** надолу. Автоматичното центриране на хляба центрира поставения хляб в отворите **7**. По време на препичането намиращата се в бутона за спиране  **3** контролна лампичка свети.
- 3) Когато се достигне желаната степен на препичане, тостерът се изключва автоматично, филийките се изхвърлят нагоре и контролната лампичка изгасва.

## Прекъсване на препичането

Ако желаете да прекъснете препичането, натиснете бутона за спиране  **3**. Тостерът се изключва и филийките се изхвърлят нагоре.

## Функция за претопляне

Функцията за претопляне ви дава възможност да претоплите хляба, без да го препичате. Например, когато препеченият хляб е изстинал. Хлябът се претопля само за кратко време.

- 1) Поставете копчето за регулиране на степента на препичане **8** в позиция.
- 2) Натиснете бутона за претопляне  **4**. Вградената контролна лампичка светва.
- 3) Когато хлябът се претопли, уредът се изключва автоматично и филийките се изхвърлят нагоре.

### УКАЗАНИЕ

- За да изключите отново функцията за притопляне, натиснете още веднъж бутона за притопляне  **4**. Вграденият контролен индикатор угасва, процесът на притопляне продължава като нормален процес на препичане.

## Функция за размразяване

Когато се задейства бутонът за размразяване  **5**, е възможно размразяване и препичане на замразен хляб. В такъв случай тостерът затопля хляба бавно. Чрез активиране на функцията размразяване при дълбокозамразен тост се постига същото препичане, както при нормални тостове от пресен хляб за тост.

- 1) След като настроите желаната степен на препичане, поставете хляба в отворите **7**.
- 2) Натиснете бутона за обслужване **8** надолу.
- 3) Задействайте бутона за размразяване  **5**. Вградената контролна лампичка светва.











- 4) След като размразяването и препичането приключи, тостерът се изключва автоматично, намиращата се в бутона за размразяване  5 контролна лампичка изгасва и филийките се изхвърлят нагоре.

## УКАЗАНИЕ



- ▶ За да изключите отново функцията за размразяване, натиснете още веднъж бутона за размразяване  5. Вграденият контролен индикатор угасва, процесът на размразяване продължава като нормален процес на препичане.

## Притопяне на хлебчета до хрупкавост

Никога не поставяйте хлебчетата направо върху тостера, а винаги използвайте наставката за хлебчета .



- 1) Разгънете двете опорни крачета на наставката за хлебчета .
- 2) Поставете наставката за хлебчета  върху уреда така, че опорните крачета да влязат в отворите за препичане , а мостчето между отворите за препичане  да влезе в издатините на опорните крачета. Така наставката за хлебчета  стои стабилно върху уреда.
- 3) Поставете хлебчетата върху нея и започнете препичането. За целта поставете регулатора на препичането  максимум на степен 2 . В зависимост от качеството и вида на хлебчето може да се получи различно препичане.

## УКАЗАНИЕ

- ▶ След препичането хлебчетата са много горещи.
- 4) След като се изключи тостерът, обърнете хлебчето за препичане от другата страна и включете отново тостера.
  - 5) Когато наставката за хлебчета  вече не ви е необходима, можете да я съхранявате компактно:
    - Изчакайте, докато наставката за хлебчета  се охлади.
    - Извадете го от уреда.
    - Стиснете леко опорните крачета на наставката за хлебчета , така че да могат да се приберат и прилегат плътно.

## Тавичка за събиране на трохите

По време на препичането падащите трохи се събират в тавичка .

- 1) За да изхвърлите трохите, издърпайте тавичката за събиране на трохите .
- 2) Почистете трохите.
- 3) Вкарайте тавичката  в тостера, така че да усетите как се фиксира.

## Почистване

### **⚠ ОПАСНОСТ ОТ ТОКОВ УДАР**

- ▶ Изключете щепсела от контакта, преди да почистите уреда.



Никога не потапяйте уреда във вода или други течности!  
В противен случай съществува опасност за живота от токов удар.

### **⚠ ПРЕДУПРЕЖДЕНИЕ! ОПАСНОСТ ОТ НАРАНЯВАНЕ!**

- ▶ Преди почистване оставете тостера да се охлади. Опасност от изгаряне!

### **ВНИМАНИЕ! МАТЕРИАЛНИ ЩЕТИ!**

- ▶ Не използвайте агресивни или търкащи препарати за почистване. Това поврежда повърхността на уреда.

- Почиствайте корпуса със суха или леко навлажнена кърпа.
- Избършете наставката за хлебчета **6** с влажна кърпа.
- Редовно почиствайте трохите от тавичката **10**, за да избегнете опасност от пожар.

## Съхранение

- Почиствайте тостера така, както е описано в глава „Почистване“.
- Навивайте кабела на мястото за навиване на кабела **9** от долната страна на тостера.

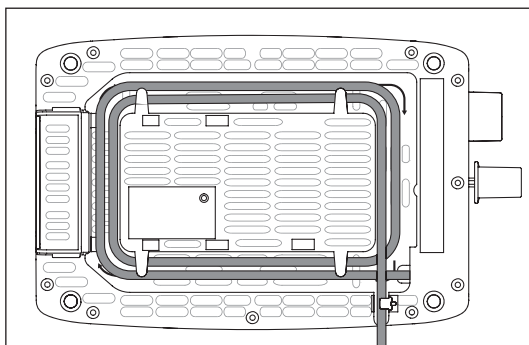

- Съхранявайте тостера на сухо място.

## Отстраняване на неизправности

Неизправност	Причина	Отстраняване
Уредът не функционира.	Щепселът не е включен в контакта.	Включете уреда в електрическата мрежа.
	Уредът е повреден.	Обърнете се към сервиза.
Филийките стават много "тъмни".	Настроена е много висока степен на препичане.	Поставете копчето за регулиране на степента на препичане ② на по-ниска степен.
Филийките не се препичат.	Настроена е много ниска степен на препичане.	Поставете копчето за регулиране на степента на препичане ② на по-висока степен.
Когато се натиска надолу, бутонът за обслужване ⑧ не се фиксира.	Щепселът не е включен в контакта.	Поставете щепсела в контакт.
	Уредът е повреден.	Обърнете се към сервиза.

## Изхвърляне



**В никакъв случай не изхвърляйте уреда с битовите отпадъци. Този уред подлежи на европейската Директива 2012/19/EU (Waste Electrical and Electronic Equipment).**

Предайте уреда в специализирано предприятие за рециклиране или в местния пункт за събиране на отпадъци. Спазвайте действащите в момента разпоредби. В случай на съмнение се свържете с местния пункт за събиране на отпадъци.



Информация относно възможностите за предаване за отпадъци на излезлия от употреба уред можете да получите от вашата общинска или градска управа.

## Гаранция

Уважаеми клиенти,

за този уред получавате 3 години гаранция от датата на покупката. В случай на несъответствие на продукта с договора за продажба Вие имате законно право да предявите рекламация пред продавача на продукта при условията и в сроковете, определени в чл.112-115\* от Закона за защита на потребителите. Вашите права, произтичащи от посочените разпоредби, не се ограничават от нашата по-долу представена търговска гаранция и независимо от нея продавачът на продукта отговаря за липсата на съответствие на потребителската стока с договора за продажба съгласно Закона за защита на потребителите.

## Гаранционни условия

Гаранционният срок започва да тече от датата на покупката. Пазете добре оригиналната касова бележка. Този документ е необходим като доказателство за покупката. Ако в рамките на три години от датата на закупуване на този продукт се появи дефект на материала или производствен дефект, продуктът ще бъде безплатно ремонтиран или заменен – по наш избор. Гаранцията предполага в рамките на тригодишния гаранционен срок да се представят дефектния уред и касовата бележка (касовият бон) и писмено да се обясни в какво се състои дефектът и кога е възникнал. Ако дефектът е покрит от нашата гаранция, Вие ще получите обратно ремонтирания или нов продукт. С ремонта или смяната на продукта не започва да тече нов гаранционен срок.

## Гаранционен срок и законови претенции при дефекти

Гаранционната услуга не удължава гаранционния срок. Това важи също и за сменените и ремонтирани части. За евентуално наличните повреди и дефекти още при покупката трябва да се съобщи веднага след разопаковането. Евентуалните ремонти след изтичане на гаранционния срок са срещу заплащане.

## Обхват на гаранцията

Уредът е произведен грижливо според строгите изисквания за качество и добросъвестно изпитан преди доставка. Гаранцията важи за дефекти на материала или производствени дефекти. Гаранцията не обхваща частите на продукта, които подлежат на нормално износване, поради което могат да бъдат разглеждани като бързо износващи се части (например филтри или приставки) или повредите на чупливи части (например прекъсвачи, батерии или такива произведени от стъкло). Гаранцията отпада, ако уредът е повреден поради неправилно използване или в резултат на неосъществяване на техническа поддръжка. За правилната употреба на продукта трябва точно да се спазват всички указания в упътването за обслужване.

Предназначение и действия, които не се препоръчват от упътването за експлоатация или за които то предупреждава, трябва задължително да се избягват. Продуктът е предназначен само за частна, а не за стопанска употреба. При злоупотреба и неправилно третиране, употреба на сила и при интервенции, които не са извършени от клона на нашия оторизиран сервиз, гаранцията отпада.

## Процедура при гаранционен случай

За да се гарантира бърза обработка на Вашия случай, следвайте следните указания:

- За всички запитвания подгответе касовата бележка и идентификационния номер (IAN 360747\_2007) като доказателство за покупката.
- Вземете артикулния номер от фабричната табелка.
- При възникване на функционални или други дефекти първо се свържете по телефона или чрез имейл с долупосочения сервизен отдел. След това ще получите допълнителна информация за уреждането на Вашата reklamacия.
- След съгласуване с нашия сервиз можете да изпратите дефектния продукт на посочения Ви адрес на сервиза безплатно за Вас, като приложите касовата бележка (касовия бон) и посочите в какво се състои дефектът и кога е възникнал. За да се избегнат проблеми с приемането и допълнителни разходи, задължително използвайте само адреса, който Ви е посочен. Осигурете изпращането да не е като експресен товар или като друг специален товар. Изпратете уреда заедно с всички принадлежности, доставени при покупката, и осигурете достатъчно сигурна транспортна опаковка.

## Ремонтен сервиз / извънгаранционно обслужване

Ремонти извън гаранцията можете да възложите на клона на нашия сервиз срещу заплащане. Той с удоволствие ще Ви направи предварителна калкулация. Можем да обработваме само уреди, които са достатъчно опаковани и изпратени с платени транспортни разходи.

**Внимание:** Изпратете Вашия уред на клона на нашия сервиз почистен и с указание за дефекта. Уредите, изпратени с неплатени транспортни разходи – с наложен платеж, като експресен или друг специален товар – не се приемат.

Ние ще извършим безплатно изхвърлянето на изпратените от Вас дефектни уреди.

## Сервизно обслужване

**BG** България  
Тел.: 00800 111 4920  
Е-мейл: kompernass@idl.bg

IAN 360747\_2007

## Вносител

Моля, обърнете внимание, че следващият адрес не е адрес на сервиза.  
Първо се свържете с горепосочения сервизен център.

KOMPERNASS HANDELS GMBH

BURGSTRASSE 21

44867 BOCHUM

ГЕРМАНИЯ

[www.kompernass.com](http://www.kompernass.com)

### \* Чл. 112.

- (1) При несъответствие на потребителската стока с договора за продажба потребителите имат право да предявят рекламация, като поиска от продавача да приведе стоката в съответствие с договора за продажба. В този случай потребителят може да избира между извършване на ремонт на стоката или замяната ѝ с нова, освен ако това е невъзможно или изборът от него начин за обезщетение е непропорционален в сравнение с другия.
- (2) Смята се, че даден начин за обезщетяване на потребителя е непропорционален, ако неговото използване налага разходи на продавача, които в сравнение с другия начин на обезщетяване са неразумни, като се вземат предвид:
  1. стойността на потребителската стока, ако нямаше липса на несъответствие;
  2. значимостта на несъответствието;
  3. възможността да се предложи на потребителя друг начин на обезщетяване, който не е свързан със значителни неудобства за него.

### Чл. 113.

- (1) Когато потребителската стока не съответства на договора за продажба, продавачът е длъжен да я приведе в съответствие с договора за продажба.
- (2) Привеждането на потребителската стока в съответствие с договора за продажба трябва да се извърши в рамките на един месец, считано от предявяването на рекламацията от потребителя.
- (3) След изтичането на срока по ал. 2 потребителят има право да развали договора и да му бъде възстановена заплатената сума или да иска намаляване на цената на потребителската стока съгласно чл. 114.

- (4) Привеждането на потребителската стока в съответствие с договора за продажба е бесплатно за потребителя. Той не дължи разходи за експедиране на потребителската стока или за материали и труд, свързани с ремонта ѝ, и не трябва да понесе значителни неудобства.
- (5) Потребителят може да иска и обезщетение за претърпените вследствие на несъответствието вреди.

#### Чл. 114.

- (1) При несъответствие на потребителската стока с договора за продажба и когато потребителят не е удовлетворен от решаването на рекламацията по чл. 113, той има право на избор между една от следните възможности: 1. разваляне на договора и възстановяване на заплатената от него сума; 2. намаляване на цената.
- (2) Потребителят не може да претендира за възстановяване на заплатената сума или за намаляване цената на стоката, когато търговецът се съгласи да бъде извършена замяна на потребителската стока с нова или да се поправи стоката в рамките на един месец от предявяване на рекламацията от потребителя.
- (3) Търговецът е длъжен да удовлетвори искане за разваляне на договора и да възстанови заплатената от потребителя сума, когато след като е удовлетворил три рекламации на потребителя чрез извършване на ремонт на една и съща стока, в рамките на срока на гаранцията по чл. 115, е налице следваща поява на несъответствие на стоката с договора за продажба.
- (4) (Предишна ал. 3 - ДВ, бр. 61 от 2014 г., в сила от 25.07.2014 г.) Потребителят не може да претендира за разваляне на договора, ако несъответствието на потребителската стока с договора е незначително.

#### Чл. 115.

- (1) Потребителят може да упражни правото си по този раздел в срок до две години, считано от доставянето на потребителската стока.
- (2) Срокът по ал. 1 спира да тече през времето, необходимо за поправката или замяната на потребителската стока или за постигане на споразумение между продавача и потребителя за решаване на спора.
- (3) Упражняването на правото на потребителя по ал. 1 не е обвързано с никакъв друг срок за предявяване на иск, различен от срока по ал. 1.

## Inhaltsverzeichnis

<b>Einführung</b> .....	<b>46</b>
Urheberrecht .....	46
Haftungsbeschränkung .....	46
Bestimmungsgemäße Verwendung .....	46
<b>Lieferumfang</b> .....	<b>47</b>
Entsorgung der Verpackung .....	47
<b>Gerätebeschreibung</b> .....	<b>48</b>
<b>Technische Daten</b> .....	<b>48</b>
<b>Sicherheitshinweise</b> .....	<b>49</b>
<b>Tipps zum Gebrauch</b> .....	<b>51</b>
<b>Aufstellen</b> .....	<b>52</b>
<b>Vor der ersten Inbetriebnahme</b> .....	<b>52</b>
<b>Bedienen</b> .....	<b>52</b>
Bräunungsgrad einstellen .....	52
Toasten .....	52
Toastvorgang unterbrechen .....	53
Aufwärm-Funktion .....	53
Auftau-Funktion .....	53
Brötchen knusprig aufwärmen .....	54
<b>Krümelschublade</b> .....	<b>54</b>
<b>Reinigen</b> .....	<b>55</b>
<b>Aufbewahren</b> .....	<b>55</b>
<b>Fehlerbehebung</b> .....	<b>56</b>
<b>Entsorgung</b> .....	<b>56</b>
<b>Garantie der Kompernaß Handels GmbH</b> .....	<b>57</b>
Service .....	58
Importeur .....	58



## Einführung

Herzlichen Glückwunsch zum Kauf Ihres neuen Gerätes!

Sie haben sich damit für ein modernes und hochwertiges Produkt entschieden. Die Bedienungsanleitung ist Bestandteil dieses Produktes. Sie enthält wichtige Hinweise für Sicherheit, Gebrauch und Entsorgung. Machen Sie sich vor der Benutzung des Produkts mit allen Bedien- und Sicherheitshinweisen vertraut. Benutzen Sie dieses Produkt nur wie beschrieben und für die angegebenen Einsatzbereiche. Händigen Sie alle Unterlagen bei Weitergabe des Produkts an Dritte mit aus.

## Urheberrecht

Diese Dokumentation ist urheberrechtlich geschützt.

Jede Vervielfältigung bzw. jeder Nachdruck, auch auszugsweise, sowie die Wiedergabe der Abbildungen, auch im veränderten Zustand, ist nur mit schriftlicher Zustimmung des Herstellers gestattet.

## Haftungsbeschränkung

Alle in dieser Bedienungsanleitung enthaltenen technischen Informationen, Daten und Hinweise für den Anschluss und die Bedienung entsprechen dem letzten Stand bei Drucklegung und erfolgen unter Berücksichtigung unserer bisherigen Erfahrungen und Erkenntnisse nach bestem Wissen.

Aus den Angaben, Abbildungen und Beschreibungen in dieser Anleitung können keine Ansprüche hergeleitet werden.

Der Hersteller übernimmt keine Haftung für Schäden aufgrund von Nichtbeachtung der Anleitung, nicht bestimmungsgemäßer Verwendung, unsachgemäßen Reparaturen, unerlaubt vorgenommenen Veränderungen oder Verwendung nicht zugelassener Ersatzteile.

## Bestimmungsgemäße Verwendung

Dieses Gerät ist ausschließlich vorgesehen für das Rösten von Brotscheiben, Toast und Brötchen für den privaten Gebrauch. Es ist nicht vorgesehen für die Verwendung mit anderen Lebensmitteln oder anderen Materialien.

Dieses Gerät ist ausschließlich für die Benutzung in privaten Haushalten bestimmt. Benutzen Sie das Gerät nicht gewerblich!

## Lieferumfang

Das Gerät wird standardmäßig mit folgenden Komponenten geliefert:

- Toaster
- Brötchenaufsatz
- Bedienungsanleitung

- 1) Entnehmen Sie das Gerät und die Bedienungsanleitung aus dem Karton.
- 2) Entfernen Sie sämtliches Verpackungsmaterial.

### HINWEIS

- ▶ Prüfen Sie die Lieferung auf Vollständigkeit und auf sichtbare Schäden.
- ▶ Bei einer unvollständigen Lieferung oder Schäden infolge mangelhafter Verpackung oder durch Transport wenden Sie sich an die Service-Hotline (siehe Kapitel **Service**).

## Entsorgung der Verpackung

Die Verpackung schützt das Gerät vor Transportschäden. Die Verpackungsmaterialien sind nach umweltverträglichen und entsorgungstechnischen Gesichtspunkten ausgewählt und deshalb recyclebar.



Die Rückführung der Verpackung in den Materialkreislauf spart Rohstoffe und verringert das Abfallaufkommen. Entsorgen Sie nicht mehr benötigte Verpackungsmaterialien gemäß den örtlich geltenden Vorschriften.

### HINWEIS

- ▶ Heben Sie, wenn möglich, die Originalverpackung während der Garantiezeit des Gerätes auf, um das Gerät im Garantiefall ordnungsgemäß verpacken zu können.



Beachten Sie die Kennzeichnung auf den verschiedenen Verpackungsmaterialien und trennen Sie diese gegebenenfalls gesondert. Die Verpackungsmaterialien sind gekennzeichnet mit Abkürzungen (a) und Ziffern (b) mit folgender Bedeutung:  
1-7: Kunststoffe,  
20-22: Papier und Pappe,  
80-98: Verbundstoffe.

## Gerätebeschreibung

Abbildung A:





- ❶ Kabelklammer
- ❷ Bräunungsregler
- ❸ Taste „Stop“ 
- ❹ Taste „Aufwärmen“ 
- ❺ Taste „Auftauen“ 

Abbildung B:

- ❻ Brötchenaufsatz
- ❼ Röstschächte
- ❽ Bedientaste
- ❾ Kabelaufwicklung
- ❿ Krümelschublade

## Technische Daten

Spannung	220 - 240 V ~ (Wechselstrom), 50 - 60 Hz
Leistungsaufnahme	740 - 920 W
	Alle Teile dieses Gerätes, die mit Lebensmitteln in Berührung kommen, sind lebensmittelecht.

## Sicherheitshinweise

### **STROMSCHLAGGEFAHR!**

- ▶ Wenn die Netzanschlussleitung dieses Gerätes beschädigt wird, muss sie durch den Hersteller oder seinen Kundendienst oder eine ähnlich qualifizierte Person ersetzt werden, um Gefährdungen zu vermeiden.
- ▶ Verwenden Sie das Gerät nur in trockenen Räumen, nicht im Freien.
-  Tauchen Sie das Gerät niemals in Wasser oder andere Flüssigkeiten! Andernfalls besteht Lebensgefahr durch elektrischen Schlag.
- ▶ Führen Sie nie Besteckteile oder andere metallische Gegenstände in die Röstschächte ein.
- ▶ Stellen Sie sicher, dass das Gerät niemals mit Wasser in Berührung kommen kann. Betreiben Sie das Gerät niemals in der Nähe von Wasser oder neben Gefäßen, die Flüssigkeit enthalten.
- ▶ Achten Sie darauf, dass im Betrieb das Netzkabel niemals nass oder feucht wird. Führen Sie es so, dass es nicht eingeklemmt oder anderweitig beschädigt werden kann.
- ▶ Ziehen Sie nach Gebrauch immer den Netzstecker aus der Steckdose, um ein unbeabsichtigtes Einschalten zu vermeiden.

## **⚠️ WARNUNG! VERLETZUNGSGEFAHR!**

- ▶ Dieses Gerät kann von Kindern ab 8 Jahren sowie von Personen mit reduzierten physischen, sensorischen oder mentalen Fähigkeiten oder Mangel an Erfahrung und/oder Wissen benutzt werden, wenn sie beaufsichtigt oder bezüglich des sicheren Gebrauchs des Gerätes unterwiesen wurden und die daraus resultierenden Gefahren verstanden haben.
- ▶ Kinder dürfen nicht mit dem Gerät spielen.
- ▶ Reinigung und Benutzer-Wartung dürfen nicht durch Kinder durchgeführt werden, es sei denn, sie sind älter als 8 Jahre und beaufsichtigt.  
Kinder jünger als 8 Jahre sind vom Gerät und der Anschlussleitung fernzuhalten.
- ▶ Die Geräteteile können beim Betrieb heiß werden. Fassen Sie daher nur die Bedienelemente an.
- ▶ Betreiben Sie das Gerät nur auf einer stabilen, rutschfesten und ebenen Stellfläche.
- ▶ Benutzen Sie keine externe Zeitschaltuhr oder ein separates Fernwirksystem, um das Gerät zu betreiben.
- ▶ Wickeln Sie das Netzkabel vollständig von der Kabelaufwicklung ab, bevor Sie das Gerät benutzen.
- ▶ Es besteht Verbrennungsgefahr, wenn Sie kein Standard-Toastbrot verwenden! Aufgrund der kleineren Größe oder Form besteht die Gefahr, dass Sie beim Herausnehmen des getoasteten Brotes heiße Teile berühren.

**ACHTUNG! BRANDGEFAHR!**

- ▶ Röstgut kann sich entzünden! Stellen Sie das Gerät deshalb niemals in der Nähe oder unter brennbaren Gegenständen ab, insbesondere nicht unter Gardinen oder Hängeschränken.
- ▶ Das Gerät darf nicht in der Nähe von brennbaren Materialien verwendet werden.
- ▶ Decken Sie nie den Toaster ab, solange er in Betrieb ist.

**Tipps zum Gebrauch**

- Verwenden Sie keine zu großen oder zu dicken Scheiben, da sich diese leicht verklemmen. Sollten sich Brotscheiben verklemmen, ziehen Sie zuerst den Netzstecker aus der Netzsteckdose. Lösen Sie verklemmte Brotscheiben mit einem stumpfen Holzstab (z. B. einem Pinselstiel). Dabei die Heizdrähte nicht berühren.
- Unterschiede in der Brotsorte, Feuchte und Dicke der einzelnen Scheiben beeinflussen die Bräunung des Toastbrotes. Daher sollte das Toastbrot möglichst in einer geschlossenen Verpackung aufbewahrt werden. Probieren Sie immer zunächst einen niedrigeren Bräunungsgrad aus.
- Verwenden Sie eine niedrigere Bräunungsstufe, wenn Sie trockenes Brot bräunen, da trockenes Brot schneller bräunt als frisches Brot.
- Wählen Sie für dunkles Brot einen höheren Bräunungsgrad als für helle Brote, beispielsweise Weißbrot.
- Die Ziffern des Bräunungsreglers ② sind keine Zeitangaben. Sie dienen lediglich als Anhaltspunkt für den Bräunungsgrad.
- Um eine Überhitzung des Toasters zu vermeiden und eine gleichmäßige Bräunung des Brotes zu erhalten, warten Sie zwischen zwei Toastvorgängen ca. 15 Sekunden.
- Die höchste Stufe am Bräunungsregler ② sollten Sie nur für große Scheiben dunklen Brotes verwenden. Helles Brot wird mit dieser Bräunungsstufe anbrennen und ungenießbar. Außerdem kann es zu Rauchentwicklung kommen. Drücken Sie in diesem Fall sofort die Taste „Stop“  ③ und ziehen Sie den Netzstecker aus der Netzsteckdose.

## Aufstellen

### ACHTUNG! BRANDGEFAHR!

- ▶ Stellen Sie das Gerät niemals in der Nähe oder unter brennbare Gegenstände, insbesondere nicht unter Gardinen oder Hängeschränke. Es besteht Brandgefahr!
- Wickeln Sie das Kabel vollständig von der Kabelaufwicklung ⑨ und führen Sie es durch die Kabelklammer ①.
- Stellen Sie das Gerät auf einen ebenen und hitzefesten Untergrund.
- Stecken Sie den Netzstecker in eine Netzsteckdose.

### HINWEIS

- ▶ Wenn Sie den Toaster außer Betrieb nehmen, ziehen Sie immer den Netzstecker aus der Netzsteckdose. Nur so ist das Gerät stromfrei.

## Vor der ersten Inbetriebnahme

- Betreiben Sie den Toaster dreimal ohne Toast bei maximaler Bräunungsgrad-Einstellung „6“.
- Reinigen Sie den Toaster danach wie im Kapitel „Reinigen“ beschrieben.

### HINWEIS

- ▶ Die Bedientaste ③ rastet nur bei angeschlossenem Netzkabel ein.
- ▶ Beim ersten Gebrauch kann ein leichter Geruch entstehen (auch geringe Rauchentwicklung ist möglich). Dieser ist normal und verliert sich nach kurzer Zeit. Sorgen Sie bitte für ausreichende Entlüftung. Öffnen Sie zum Beispiel ein Fenster.

## Bedienen

### Bräunungsgrad einstellen

Der gewünschte Bräunungsgrad von „hell“ (1) bis „dunkel“ (6) kann mit dem Bräunungsregler ② stufenlos eingestellt werden.

### Toasten

### ACHTUNG! BRANDGEFAHR!

- ▶ Decken Sie bei Betrieb des Toasters die Röstschächte ⑦ nicht ab. Es besteht die Gefahr eines Brandes! Das Gerät kann irreparabel beschädigt werden!

## HINWEIS

- ▶ Wenn Sie den Toaster mit nur einem Toast beladen, drehen Sie den Bräunungsregler **2** um ca. 1 Stufe zurück, um die gleiche Bräunung wie bei einer Beladung mit zwei Toasts zu erreichen.

- 1) Nach dem Einstellen des gewünschten Bräunungsgrades legen Sie das Brot in den Röstschacht **7** ein.
- 2) Drücken Sie die Bedientaste **8** nach unten. Die automatische Brotzentrierung zentriert das eingelegte Brot im Röstschacht **7**. Während des Röstvorganges leuchtet die in der Taste „Stop“  **3** integrierte Kontrollleuchte.
- 3) Ist der gewünschte Bräunungsgrad erreicht, schaltet sich der Toaster automatisch ab und die Broteisbeiben kommen wieder nach oben. Die Kontrollleuchte erlischt.

## Toastvorgang unterbrechen

Wenn Sie den Toastvorgang unterbrechen wollen, drücken Sie die Taste „Stop“  **3**. Der Toaster schaltet sich aus und die Broteisbeiben kommen nach oben.

## Aufwärm-Funktion

Die Aufwärm-Funktion ermöglicht Ihnen, das Brot zu erwärmen ohne es zu bräunen. Zum Beispiel, wenn geröstetes Brot wieder erkaltet ist. Das Brot wird nur kurz erwärmt.

- 1) Legen Sie das Brot ein und drücken die Bedientaste **8** nach unten.
- 2) Betätigen Sie die Taste „Aufwärmen“  **4**. Die integrierte Kontrollleuchte leuchtet.
- 3) Wenn das Brot wieder aufgewärmt ist, schaltet sich das Gerät automatisch ab und die Broteisbeiben kommen wieder nach oben.

## HINWEIS



- ▶ Um die Aufwärm-Funktion wieder auszuschalten, drücken Sie die Taste „Aufwärmen“  **4** noch einmal. Die integrierte Kontrollleuchte erlischt, der Aufwärm-Vorgang wird als normaler Toastvorgang fortgesetzt.

## Auftau-Funktion

Durch Betätigung der Taste „Auftauen“  **5** kann auch eingefrorenes Toastbrot aufgetaut und getoastet werden. Der Toaster erwärmt das Brot hierbei langsam. Durch das Aktivieren der Auftaufunktion wird hierbei beim tiefgefrorenen Toast die gleiche Bräunung erreicht wie beim normalen Toasten eines frischen Toastbrot.

- 1) Nach dem Einstellen des gewünschten Bräunungsgrades legen Sie das Brot in den Röstschacht **7** ein.
- 2) Drücken Sie die Bedientaste **8** nach unten.



- 3) Betätigen Sie die Taste „Auftau“  **5**. Die integrierte Kontrollleuchte leuchtet.
- 4) Wenn der Auftau- und Röstvorgang beendet ist, schaltet sich der Toaster automatisch ab, die in der Taste „Auftau“  **5** integrierte Kontrollleuchte erlischt und die Broteisbeiben kommen wieder nach oben.

## HINWEIS

- Um die Auftau-Funktion wieder auszuschalten, drücken Sie die Taste „Auftau“  **5** noch einmal. Die integrierte Kontrollleuchte erlischt, der Auftau-Vorgang wird als normaler Toastvorgang fortgesetzt.

## Brötchen knusprig aufwärmen

Legen Sie Brötchen niemals direkt auf den Toaster, sondern verwenden Sie immer den Brötchenaufsatz **6**.

- 1) Klappen Sie die beiden StandfüÙe des Brötchenaufsatzes **6** aus.
- 2) Stellen Sie den Brötchenaufsatz **6** so auf das Gerät, dass die StandfüÙe in die Röstschächte **7** ragen und der Steg zwischen den Röstschächten **7** in die Auswölbungen der StandfüÙe ragt. So steht der Brötchenaufsatz **6** sicher auf dem Gerät.
- 3) Legen Sie die Brötchen darauf und starten Sie den Toastvorgang. Stellen Sie den Bräunungsregler **2** dafür maximal auf Stufe 2 . Die Bräunung kann jedoch, je nach Beschaffenheit und Art des Brötchens, unterschiedlich ausfallen.

## HINWEIS

- Die Brötchen sind nach dem Röstvorgang sehr heiß.
- 4) Sobald sich der Toaster ausschaltet, das Brötchen zur Bräunung der anderen Seite umdrehen und den Toaster wieder einschalten.
  - 5) Wenn Sie den Brötchenaufsatz **6** nicht mehr benötigen, können Sie diesen platzsparend aufbewahren:
    - Warten Sie, bis sich der Brötchenaufsatz **6** abgekühlt ab.
    - Nehmen Sie ihn vom Gerät.
    - Klappen Sie die StandfüÙe des Brötchenaufsatzes **6** wieder um.

## Krümelschublade

Beim Toasten sammeln sich die abfallenden Krümel in der Krümelschublade **10**.

- 1) Zum Entfernen der Krümel ziehen Sie die Krümelschublade **10** heraus.
- 2) Entfernen Sie die Krümel.
- 3) Schieben Sie die Krümelschublade **10** wieder in den Toaster, so dass sie fühlbar einrastet.

## Reinigen

### ⚠ STROMSCHLAGGEFAHR!

- ▶ Ziehen Sie erst den Netzstecker aus der Steckdose, bevor Sie das Gerät reinigen.



Tauchen Sie das Gerät niemals in Wasser oder andere Flüssigkeiten! Andernfalls besteht Lebensgefahr durch elektrischen Schlag.

### ⚠ WARNUNG! VERLETZUNGSGEFAHR!

- ▶ Lassen Sie den Toaster vor der Reinigung abkühlen. Verbrennungsgefahr!

### ⚠ ACHTUNG! SACHSCHADEN!

- ▶ Verwenden Sie keine scharfen oder scheuernden Reinigungsmittel. Diese greifen die Oberfläche des Gerätes an.
- Reinigen Sie das Gehäuse mit einem trockenen Tuch oder mit einem leicht angefeuchteten Lappen.
- Wischen Sie den Brötchenaufsatz ⑥ mit einem feuchten Tuch ab.
- Entleeren Sie in regelmäßigen Abständen die Krümelschublade ⑩, um Brandgefahr zu vermeiden.

## Aufbewahren

- Reinigen Sie den Toaster wie im Kapitel „Reinigen“ beschrieben.
- Wickeln Sie das Netzkabel um die Kabelaufwicklung ⑨ an der Unterseite des Toasters:

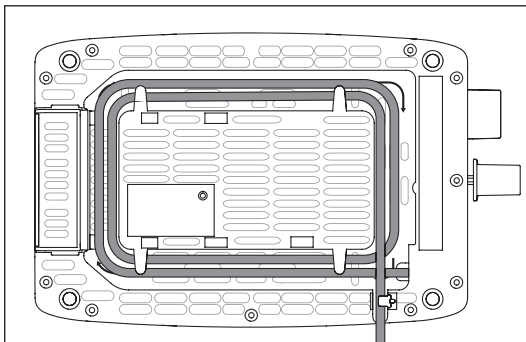

- Bewahren Sie den Toaster an einem trockenen Ort auf.

## Fehlerbehebung

Störung	Ursache	Lösung
Das Gerät funktioniert nicht.	Der Netzstecker steckt nicht in der Netzsteckdose.	Verbinden Sie den Netzstecker mit dem Stromnetz.
	Das Gerät ist defekt.	Wenden Sie sich an den Kundendienst.
Die Toastscheiben werden zu dunkel.	Es ist ein zu hoher Bräunungsgrad eingestellt.	Stellen Sie den Bräunungsregler <b>2</b> etwas herunter.
Die Toastscheiben werden nicht geröstet.	Es ist ein zu niedriger Bräunungsgrad eingestellt.	Stellen Sie den Bräunungsregler <b>2</b> etwas höher.
Die Bedientaste <b>3</b> rastet nicht ein, wenn sie nach unten gedrückt wird.	Der Netzstecker steckt nicht in der Netzsteckdose.	Stecken Sie den Netzstecker in eine Netzsteckdose.
	Das Gerät ist defekt.	Wenden Sie sich an den Kundendienst.

## Entsorgung



**Werfen Sie das Gerät keinesfalls in den normalen Hausmüll. Dieses Produkt unterliegt der europäischen Richtlinie 2012/19/EU (Waste Electrical and Electronic Equipment).**

Entsorgen Sie das Gerät über einen zugelassenen Entsorgungsbetrieb oder über Ihre kommunale Entsorgungseinrichtung. Beachten Sie die aktuell geltenden Vorschriften. Setzen Sie sich im Zweifelsfall mit Ihrer Entsorgungseinrichtung in Verbindung.



Möglichkeiten zur Entsorgung des ausgedienten Gerätes erfahren Sie bei Ihrer Gemeinde- oder Stadtverwaltung.

## Garantie der Kompernaß Handels GmbH

Sehr geehrte Kundin, sehr geehrter Kunde,

Sie erhalten auf dieses Gerät 3 Jahre Garantie ab Kaufdatum. Im Falle von Mängeln dieses Produkts stehen Ihnen gegen den Verkäufer des Produkts gesetzliche Rechte zu. Diese gesetzlichen Rechte werden durch unsere im Folgenden dargestellte Garantie nicht eingeschränkt.

### Garantiebedingungen

Die Garantiefrist beginnt mit dem Kaufdatum. Bitte bewahren Sie den Kassenbonn gut auf. Dieser wird als Nachweis für den Kauf benötigt.

Tritt innerhalb von drei Jahren ab dem Kaufdatum dieses Produkts ein Material- oder Fabrikationsfehler auf, wird das Produkt von uns – nach unserer Wahl – für Sie kostenlos repariert, ersetzt oder der Kaufpreis erstattet. Diese Garantieleistung setzt voraus, dass innerhalb der Dreijahresfrist das defekte Gerät und der Kaufbeleg (Kassenbonn) vorgelegt und schriftlich kurz beschrieben wird, worin der Mangel besteht und wann er aufgetreten ist.

Wenn der Defekt von unserer Garantie gedeckt ist, erhalten Sie das reparierte oder ein neues Produkt zurück. Mit Reparatur oder Austausch des Produkts beginnt kein neuer Garantiezeitraum.

### Garantiezeit und gesetzliche Mängelansprüche

Die Garantiezeit wird durch die Gewährleistung nicht verlängert. Dies gilt auch für ersetzte und reparierte Teile. Eventuell schon beim Kauf vorhandene Schäden und Mängel müssen sofort nach dem Auspacken gemeldet werden. Nach Ablauf der Garantiezeit anfallende Reparaturen sind kostenpflichtig.

### Garantieumfang

Das Gerät wurde nach strengen Qualitätsrichtlinien sorgfältig produziert und vor Auslieferung gewissenhaft geprüft.

Die Garantieleistung gilt für Material- oder Fabrikationsfehler. Diese Garantie erstreckt sich nicht auf Produktteile, die normaler Abnutzung ausgesetzt sind und daher als Verschleißteile angesehen werden können oder für Beschädigungen an zerbrechlichen Teilen, z. B. Schalter, Akkus oder Teile, die aus Glas gefertigt sind.

Diese Garantie verfällt, wenn das Produkt beschädigt, nicht sachgemäß benutzt oder gewartet wurde. Für eine sachgemäße Benutzung des Produkts sind alle in der Bedienungsanleitung aufgeführten Anweisungen genau einzuhalten. Verwendungszwecke und Handlungen, von denen in der Bedienungsanleitung abgeraten oder vor denen gewarnt wird, sind unbedingt zu vermeiden.

Das Produkt ist nur für den privaten und nicht für den gewerblichen Gebrauch bestimmt. Bei missbräuchlicher und unsachgemäßer Behandlung, Gewaltanwendung und bei Eingriffen, die nicht von unserer autorisierten Serviceniederlassung vorgenommen wurden, erlischt die Garantie.

## Abwicklung im Garantiefall

Um eine schnelle Bearbeitung Ihres Anliegens zu gewährleisten, folgen Sie bitte den folgenden Hinweisen:

- Bitte halten Sie für alle Anfragen den Kassenschein und die Artikelnummer (z. B. IAN 123456\_7890) als Nachweis für den Kauf bereit.
- Die Artikelnummer entnehmen Sie bitte dem Typenschild am Produkt, einer Gravur am Produkt, dem Titelblatt der Bedienungsanleitung (unten links) oder dem Aufkleber auf der Rück- oder Unterseite des Produktes.
- Sollten Funktionsfehler oder sonstige Mängel auftreten, kontaktieren Sie zunächst die nachfolgend benannte Serviceabteilung **telefonisch** oder per **E-Mail**.
- Ein als defekt erfasstes Produkt können Sie dann unter Beifügung des Kaufbelegs (Kassenschein) und der Angabe, worin der Mangel besteht und wann er aufgetreten ist, für Sie portofrei an die Ihnen mitgeteilte Serviceanschrift übersenden.



Auf [www.lidl-service.com](http://www.lidl-service.com) können Sie diese und viele weitere Handbücher, Produktvideos und Installationssoftware herunterladen.

Mit diesem QR-Code gelangen Sie direkt auf die Lidl-Service-Seite ([www.lidl-service.com](http://www.lidl-service.com)) und können mittels der Eingabe der Artikelnummer (IAN) 360747\_2007 Ihre Bedienungsanleitung öffnen.

## Service

### DE Service Deutschland

Tel.: 0800 5435 111 (kostenfrei aus dem dt. Festnetz/Mobilfunknetz)  
E-Mail: [kompernass@lidl.de](mailto:kompernass@lidl.de)

### AT Service Österreich

Tel.: 0820 201 222 (0,15 EUR/Min.)  
E-Mail: [kompernass@lidl.at](mailto:kompernass@lidl.at)

### CH Service Schweiz

Tel.: 0842 665566 (0,08 CHF/Min., Mobilfunk max. 0,40 CHF/Min.)  
E-Mail: [kompernass@lidl.ch](mailto:kompernass@lidl.ch)

IAN 360747\_2007

## Importeur

Bitte beachten Sie, dass die folgende Anschrift keine Serviceanschrift ist. Kontaktieren Sie zunächst die benannte Servicestelle.

KOMPERNASS HANDELS GMBH  
BURGSTRASSE 21  
44867 BOCHUM  
DEUTSCHLAND  
[www.kompernass.com](http://www.kompernass.com)

**KOMPERNASS HANDELS GMBH**

BURGSTRASSE 21

44867 BOCHUM

GERMANY

[www.kompernass.com](http://www.kompernass.com)

Stanje informacija · Stanje informacija

Актуалност на информацията · Stand der Informationen:

10/2020 Ident.-No.: STC920D2-102020-1

---

IAN 360747\_2007